

RELAZIONE DELLA CORTE DEI CONTI

AL PARLAMENTO

*sulla gestione finanziaria degli Enti sottoposti a controllo
in applicazione della legge 21 marzo 1958, n. 259*

CASSA NAZIONALE DI PREVIDENZA E ASSISTENZA FORENSE

(Esercizi dal 2002 al 2004)

Comunicata alla Presidenza il 14 febbraio 2006

INDICE

Determinazione della Corte dei conti n. 3/2006 del 7 febbraio 2006	<i>Pag.</i>	5
Relazione sul risultato del controllo eseguito sulla gestione finanziaria della Cassa Nazionale di Previdenza e Assistenza Forense per gli esercizi dal 2002 al 2004	»	9
 <i>DOCUMENTI ALLEGATI.</i>		
<i>Esercizio 2002:</i>		
Relazione Amministrativa	»	45
Relazione del Collegio sindacale	»	281
Relazione della società di revisione	»	299
 <i>Esercizio 2003:</i>		
Relazione Amministrativa	»	309
Relazione del Collegio sindacale	»	567
Relazione della società di revisione	»	585
 <i>Esercizio 2004:</i>		
Relazione Amministrativa	»	601
Relazione del Collegio sindacale	»	949
Relazione della società di revisione	»	971

DETERMINAZIONE DELLA CORTE DEI CONTI

Determinazione n. 3/2006.

LA CORTE DEI CONTI

IN SEZIONE DEL CONTROLLO SUGLI ENTI

nell'adunanza del 7 febbraio 2006;

visto il testo unico delle leggi sulla Corte dei conti approvato con regio decreto 12 luglio 1934, n. 1214;

vista la legge 21 marzo 1958, n. 259;

visto il decreto legislativo 30 giugno 1994, n. 509;

visto il decreto del Presidente della Repubblica in data 20 giugno 1961, con il quale la Cassa nazionale di previdenza e di assistenza forense è stata sottoposta al controllo della Corte dei conti;

visti i conti consuntivi dell'Ente suddetto, relativi agli esercizi finanziari dal 2002 al 2004 nonché le annesse relazioni del Consiglio di Amministrazione e del Collegio dei Sindaci, trasmessi alla Corte in adempimento dell'articolo 4 della citata legge n. 259 del 1958;

esaminati gli atti;

udito il relatore, Consigliere Avvocato Egidio Alagna e, sulla sua proposta, discussa e deliberata la relazione con la quale la Corte, in base agli atti ed agli elementi acquisiti, riferisce alle Presidenze delle due Camere del Parlamento il risultato del controllo eseguito sulla gestione finanziaria della Cassa per gli esercizi dal 2002 al 2004;

ritenuto che, assolto così ogni prescritto incombente, possa, a norma dell'articolo 7 della citata legge n. 259 del 1958, darsi corso alla comunicazione alle dette Presidenze, oltre che dei conti consuntivi – corredati delle relazioni degli organi amministrativi e di revisione – della relazione come innanzi deliberata, che alla presente si unisce perché ne faccia parte integrante;

PER QUESTI MOTIVI

comunica, a norma dell'articolo 7 della legge n. 259 del 1958, alle Presidenze delle due Camere del Parlamento, insieme con i conti consuntivi per gli esercizi dal 2002 al 2004 – corredati delle relazioni degli organi amministrativi e di revisione – della Cassa nazionale di previdenza e di assistenza forense, l'unita relazione con la quale la Corte riferisce il risultato del controllo eseguito sulla gestione finanziaria dell'Ente stesso.

ESTENSORE
Egidio Alagna

PRESIDENTE
Luigi Schiavello

Depositata in Segreteria 10 febbraio 2006.

IL DIRIGENTE SUPERIORE
(Dr. Cataldo Potenzi)

RELAZIONE DELLA CORTE DEI CONTI

RELAZIONE SUL RISULTATO DEL CONTROLLO ESEGUITO
SULLA GESTIONE FINANZIARIA DELLA CASSA NAZIONALE
DI PREVIDENZA E ASSISTENZA FORENSE PER GLI ESERCIZI
DAL 2002 AL 2004

S O M M A R I O

I.	- Premessa	<i>Pag.</i>	13
II.	- Ordinamento - Organi	»	14
III.	- Personale	»	16
IV.	- Attività istituzionale	»	19
	1) Gestione previdenziale	»	19
	2) Indennità di maternità	»	23
	3) Prestazioni assistenziali	»	24
V.	- Gestione patrimoniale	»	26
VI.	- Bilancio tecnico	»	29
VII.	- I bilanci	»	30
VIII.	- Il conto economico	»	31
IX.	- Lo stato patrimoniale	»	34
X.	- Considerazioni di sintesi e conclusive	»	36

I. PREMESSA

Con la presente relazione la Corte riferisce, ai sensi degli articoli 7 della Legge 21 marzo 1958 n. 259, e 3 del D.Lgs. 30 giugno 1994, n. 509, il risultato del controllo eseguito sulla gestione finanziaria della Cassa Nazionale di Previdenza ed assistenza Forense per gli esercizi dal 2002 al 2004. Il precedente referto, relativo agli esercizi 2000 e 2001 è in Atti Parlamentari, XIV Legislatura, Doc. XV, n. 126.

La Cassa, istituita con personalità di diritto pubblico dalla legge 8 gennaio 1952, n. 6 (più volte modificata nel tempo), si è trasformata a decorrere dal 1° gennaio 1995, in persona giuridica privata, nella veste di fondazione, ai sensi dell'articolo 1, comma 33, lettera a) della legge 24.12.1993, n. 523 e del D.L.vo 30 giugno 1994, n. 509.

I tratti essenziali della trasformazione sono stati illustrati nei precedenti referti e, pertanto, in questa sede giova semplicemente rammentare che, nella nuova veste di diritto privato, la Cassa gode di ampia autonomia gestionale, organizzativa e contabile.

Il suddetto D.L.vo 509/1994, all'articolo 3, comma 5, ha mantenuto l'assoggettamento al controllo della Corte dei conti per quanto attiene alla sola gestione delle assicurazioni obbligatorie effettuate dalle Casse privatizzate in considerazione del carattere e delle finalità pubbliche di tale gestione.

Al fine di soddisfare le esigenze di snellezza e di semplicità di referto, nella presente relazione vengono effettuati solo brevi cenni in ordine ai profili non direttamente connessi con la gestione delle assicurazioni obbligatorie, rinviando per quanto attiene in particolare all'ordinamento, agli organi e alla struttura della Cassa, agli elementi riportati nei precedenti referti.

Nei prospetti inseriti nella presente relazione sono riportati, per opportuno raffronto, anche i dati relativi all'esercizio 2001

II. ORDINAMENTO

Ai sensi della legge n. 141 dell'11.2.1992 (di modifica della legge n. 576 del 20.9.1980) la Cassa provvede ad erogare trattamenti di previdenza in favore degli Avvocati e Procuratori iscritti e dei loro familiari consistenti in: pensioni di vecchiaia, anzianità, inabilità, invalidità, ed ai superstiti, (di reversibilità o indirette). Provvede, altresì, ad erogare prestazioni assistenziali in favore di chi versa in stato di bisogno, in caso di catastrofe o calamità naturale, di infortunio e malattia, ed anche borse di studio e contributi funerari. Eroga, infine, alle libere professioniste iscritte alla Cassa l'indennità di maternità per i periodi di gravidanza e di puerperio, come previsto dalla legge n. 379 dell'11.11.1980.

La Cassa si finanzia con i contributi obbligatori a carico degli iscritti e con i proventi del proprio patrimonio mobiliare e immobiliare, non essendo ad essa consentito di fruire di finanziamenti pubblici diretti o indiretti, con esclusione di quelli connessi con gli sgravi e la fiscalizzazione degli oneri sociali (art. 1, comma 3, del D.L.vo n. 509 del 1994).

Ai sensi dell'articolo 2 dello Statuto, la Cassa può, inoltre, perseguire scopi di previdenza e di assistenza complementare a favore degli iscritti, attraverso la costituzione di fondi speciali con bilanci separati ed alimentati dalla contribuzione di soggetti che volontariamente aderiscono alle forme di tutela complementare con la corresponsione di trattamenti integrativi come previsto dall'art. 21 della legge n. 141 dell'11.11.1992

Nel corso del periodo oggetto del presente referto è entrato in vigore il nuovo statuto della Cassa (approvato con provvedimento ministeriale del 23.12.2003). Tra le innovazioni da esso introdotte sono da segnalare: l'ampliamento degli scopi istituzionali, la ridefinizione della competenze degli organi collegiali, la previsione di sistemi telematici di convocazione e svolgimento delle riunioni e di comunicazione con Ordini e iscritti, un rigoroso sistema di monitoraggio delle spese per le riunioni, la previsione della rieleggibilità dei componenti del comitato dei delegati per un massimo di tre mandati consecutivi, l'elezione diretta del Presidente da parte del comitato dei delegati, l'aumento da nove a undici dei componenti del consiglio di amministrazione.

Sempre nel corso del triennio considerato è stato adottato il nuovo **Regolamento per l'assistenza**, approvato dai Ministeri vigilanti il 23.2.2004, il

quale prevede l'ampliamento delle prestazioni assistenziali erogabili e la destinazione a tal fine di apposite disponibilità economiche.

Allo scopo di razionalizzare il sistema di riscossione dei contributi, con delibera dell'11.01.2002 del comitato dei delegati, anche il **Regolamento sui contributi degli iscritti**, è stato oggetto di modifiche (entrate in vigore dal 1° gennaio 2003).

II ORGANI.

In base alle norme statutarie sono organi della Cassa: il Comitato dei delegati degli iscritti; il Presidente; il Consiglio di amministrazione; la Giunta esecutiva ed il Collegio dei sindaci.

Sulla composizione di tali Organi e sulle loro attribuzioni si è già detto nei precedenti referti.

Per quanto attiene alla misura dell'indennità di carica, ai compensi ed ai rimborsi spese spettanti ai vari organi è da evidenziare che, con delibera del 3.8.2001, il consiglio di amministrazione - oltre a convertire in euro l'importo del gettone di presenza (già fissato in lire 800.000 dal comitato dei delegati con deliberazione del 28.10.2000) - ha provveduto a fissare le indennità di carica nelle seguenti misure:

Presidente	Euro 72.300,00
Vice Presidente	Euro 56.800,00
Consiglieri	Euro 41.300,00
Presidente del Collegio Sindacale	Euro 25.800,00
Componenti del Collegio sindacale	Euro 20.650,00

La spesa complessiva per i compensi agli organi, dopo la punta massima toccata nel primo dei tre esercizi, con un ammontare di 3,7 milioni di euro, è sensibilmente diminuita nel 2003 ed ancora nel 2004, raggiungendo in quest'ultimo esercizio l'ammontare di 2,9 milioni di euro, con un decremento del 22,2% rispetto al 2002.

III. PERSONALE

Il rapporto di lavoro negli enti previdenziali privatizzati rinvia la sua disciplina nei contratti collettivi nazionali. Per quanto attiene al triennio oggetto del presente referto, la parte normativa del C.C.N.L. è scaduta il 31.12.2003, mentre la parte economica, scaduta il 31.12.2001, è stata rinnovata il 28.5.2002 con un aumento del 5% delle retribuzioni tabellari lorde.

Il personale della Cassa, è aumentato nel 2004 di 8 unità rispetto all'esercizio precedente, nel quale la consistenza era risultata lievemente inferiore (-2 unità) a quella del 2002.

Si evidenzia, nel prospetto che segue, il numero dei dipendenti in servizio, comprensivo di quelli con contratto di lavoro a tempo determinato.

Situazione del personale in servizio

Grado / Livello	Anno 2001	Anno 2002	Anno 2003	Anno 2004
Direttore generale	1	1	1	1
Vice Direttore generale	0	0	0	1
Direttore centro studi	1	1	-	-
Dirigenti	8	8	8	7
Quadri	-	1	2	2
Area A	42	47	50	53
Area B	124	138	148	161
Area C	47	54	38	39
Area D	23	8	9	-
R.	9	9	9	9
TOTALE*	255	267	265	273

* Il numero dei lavoratori a tempo determinato è ammontato:

nel 2002 a 3 unità in area B, 1 in area C ed 1 in area D;

nel 2003: a 2 unità in area B e 2 in area D;

nel 2004: a 4 unità in area B.

I due prospetti seguenti riportano i dati relativi al costo globale e a quello unitario medio del personale.

Costo globale del personale*(in euro)*

	2001	2002	2003	2004
Retribuzioni*	7.473.941	8.248.102	8.696.627	9.151.789
Oneri sociali	1.954.240	2.145.518	2.331.256	2.471.374
Altri oneri:				
- benefici vari	90.380	152.334	153.000	160.500
- assicurazioni per il personale	2.935	2.482	2.385	1.749
- servizio sostitutivo mensa	280.405	335.722	398.793	408.811
- missioni	192.010	143.834	134.440	86.104
- corsi di formazione	105.313	124.447	71.986	66.635
- varie	5.291	49.824	12.437	13.886
- polizza sanitaria	--	18.371	60.340	61.759
- previdenza complementare	99.851	111.439	118.863	136.447
TOTALE A	10.204.366	11.332.072	11.980.128	12.559.053
Trattamento di fine rapporto**	526.608	545.634	560.228	899.760
TOTALE B	10.730.973	11.877.706	12.540.357	13.458.813

* Importo comprensivo di: stipendi, straordinari, indennità varie, incentivi, premio di anzianità, ferie non godute.

** Il TFR comprende anche la quota portieri

Costo unitario medio*(in euro)*

	2001	2002	2003	2004
Costo globale del personale	10.204.366	11.332.072	11.980.128	12.559.053
Unità di personale	255	267	265	273
Costo unitario medio	40.017	42.442	45.208	46.004

La crescita del costo globale del personale in ciascuno dei tre esercizi, rispetto al precedente, è stata determinata:

- nel 2002 (+11%) dalle nuove assunzioni e dall'aumento del costo unitario medio (+6%);

- nel 2003 (+5,7%) dall'aumento del costo medio (+6,5%), pur in presenza di un minor numero di dipendenti, per effetto della dinamica contrattuale e di inquadramenti in livelli retributivi o in aree contrattuali superiori;
- nel 2004 (+4,8%) dall'aumento del numero dei dipendenti e dagli incrementi stipendiali di cui a C.C.N.L..

Dipendono dalla Cassa anche i portieri ed i pulitori che prestano servizio presso gli stabili di proprietà della stessa.

Le relative retribuzioni, corrisposte dalla Cassa, vengono recuperate ai sensi della legge n. 392 del 1978, per il 90% per i contratti stipulati anteriormente al 1° febbraio 1999 e nella totalità per i contratti stipulati successivamente, con addebito agli inquilini.

Nel prospetto che segue vengono evidenziati i dati relativi agli oneri sostenuti nel triennio per tale personale.

Portieri e pulitori

(in euro)

	2001	2002	2003	2004
Retribuzioni	437.075	438.071	417.703	482.068
Oneri sociali	137.863	140.013	136.282	153.432
Altri oneri				
- benefici vari	--		16.000	16.000
Totale A	574.938	578.084	569.985	651.500
Trattamento di fine rapporto	35.845	37.539	38.069	41.029
Totale B	610.783	615.623	608.053	692.528

IV. ATTIVITÀ ISTITUZIONALE

1) Gestione previdenziale

Ai sensi dell'articolo 6 dello Statuto sono iscritti alla Cassa (categoria degli "iscritti attivi"):

- obbligatoriamente, gli avvocati che esercitano la professione con carattere di continuità (la determinazione dei criteri di continuità professionale è stata demandata al comitato dei delegati dalla legge n. 319 del 1975);
- a domanda, i praticanti avvocati abilitati all'esercizio della professione.
Vengono iscritti in apposito elenco, senza titolo all'elettorato attivo e passivo:
- i titolari di pensione di vecchiaia, di invalidità cancellati dagli albi;
- i titolari di pensione di anzianità, di inabilità diretta;
- i titolari di pensione indiretta e di reversibilità.

Restano iscritti alla Cassa i pensionati che conservano l'iscrizione in un albo professionale ("pensionati attivi").

L'articolo 6 dello statuto prevede anche che l'iscrizione alla Cassa cessa:

- d'ufficio, per gli avvocati che sono cancellati da tutti gli albi professionali;
- a domanda, per gli avvocati che non esercitano la professione con carattere di continuità, secondo i criteri determinati dal comitato dei delegati.

In conformità a quanto stabilito nel regolamento approvato con Ministeriale del 7 febbraio 2003, i contributi a carico degli avvocati e dei praticanti abilitati, sono costituiti da:

- il contributo soggettivo obbligatorio (art. 10, c. 1, legge n. 576 del 1980), dovuto nella misura del 10% del reddito netto professionale prodotto ai fini IRPEF fino a 78.650 euro a decorrere dal 1° gennaio 2004 (76.800 euro nel 2003 e 74.800 euro nel 2002) e nella misura del 3% per i redditi eccedenti tale importo. Per i praticanti e per gli avvocati che si iscrivono anteriormente al compimento del 35° anno di età il contributo è ridotto alla metà per i primi tre anni. Il contributo è dovuto anche dai pensionati contribuenti nei primi cinque anni dalla maturazione del diritto a pensione (successivamente ridotto al 2%);
- il contributo minimo soggettivo (art. 10, c. 2, della legge n. 576 del 1980), stabilito dal 2004 in 1.190 euro (1.160 euro nel 2003 e 1.130 euro nel 2002);

- il contributo integrativo minimo (art. 11, c. 3, della legge n. 576 del 1980) dovuto da tutti gli iscritti nella misura del 2% del volume d'affari dichiarato ai fini dell'IVA, stabilito in 355 euro nel 2004 (350 euro nel 2003 e 340 euro nel 2002);
- il contributo di maternità (dovuto ai sensi dell'articolo 5 della legge n. 379 del 1990 da tutti gli iscritti e dai pensionati contribuenti di vecchiaia ed invalidità) pari ad euro 173 nel 2004 (160 nel 2003 e 119 nel 2002).

Il nuovo regolamento ha comportato una serie di modifiche relative all'invio del modello "5" (fissato al 30 settembre di ogni anno) ed al versamento dei contributi in autoliquidazione (50% a titolo di acconto entro il 31 luglio ed il restante 50% entro il 31 dicembre), operative fin dal 2003. Da sottolineare il costante aumento delle dichiarazioni reddituali di cui al modello "5" (n. 111.031 nel 2000; 121.082 nel 2001; 124.364 nel 2002; 126.773 nel 2003 e 133.480 nel 2004).

In ordine ai tipi di trattamento previdenziale erogati dalla "Cassa", alle modalità del computo delle varie pensioni, si fa rinvio a quanto riferito nei precedenti referti.

I dati relativi al numero complessivo degli assicurati (iscritti attivi e pensionati attivi) nel decennio 1995-2004 sono riportati sul prospetto seguente.

Anno	Iscritti attivi		Pensionati attivi		Totale	
	Numero	Increment.	Numero	Increment.	Numero	Increment.
1995	51.897	5.400	6.392	244	58.289	5.644
1996	57.555	5.658	6.901	509	64.456	6.167
1997	63.792	6.237	7.490	589	71.282	6.826
1998	69.732	5.940	7.886	396	77.618	6.336
1999	74.490	4.758	8.147	261	82.637	5.019
2000	79.908	5.418	8.750	603	88.658	6.021
2001	84.987	5.079	9.083	333	94.070	5.412
2002	90.930	5.943	9.106	23	100.036	5.966
2003	95.837	4.907	9.470	364	105.307	5.271
2004	102.080	6.243	9.793	323	111.873	6.566

Dal prospetto emerge che, nel decennio, il numero degli iscritti attivi è continuamente aumentato, registrando nel 2004 uno dei più elevati tassi di crescita annua (+6,5%, con un incremento di n. 6.243 nuovi iscritti).

Nel prospetto che segue sono esposti i dati sul numero dei trattamenti pensionistici erogati dalla Cassa nel triennio considerato, dati che evidenziano la continua crescita del numero complessivo dei vari trattamenti, dovuta essenzialmente a quella delle pensioni di anzianità e vecchiaia. Consistente è stata anche la lievitazione del numero delle pensioni di reversibilità, mentre di scarso rilievo risulta l'andamento degli altri tipi di prestazioni previdenziali.

Pensioni erogate

Tipo pensioni	2001		2002		2003			2004		
	n.	n.	Differenza		n.	differenza		n.	differenza	
			Valore assoluto	%		Valore assoluto	%		Valore assoluto	%
Anzianità vecchiaia	10.940	11.338	398	3,64	11.738	400	3,53	12.140	402	3,42
Invalidità inabilità	509	498	- 11	- 2,16	514	16	3,21	525	11	2,14
Reversib.	5.307	5.375	68	1,28	5.484	109	2,03	5.604	120	2,19
Indirette	3.254	3.263	9	0,28	3.262	- 1	- 0,03	3.238	- 24	- 0,74
Totali	20.010	20.474	464	2,32	20.998	524	2,56	21.507	509	2,42

Negli ulteriori due prospetti è evidenziato l'andamento degli indici più significativi concernenti la gestione previdenziale nel triennio (indici che esprimono il rapporto tra: iscritti/pensionati; iscritti attivi/pensionati attivi; entrate contributive/spese per prestazioni pensionistiche).

		2001	2002	2003	2004
Iscritti attivi	A)	84.987	90.930	95.837	102.080
Pensioni anzianità e vecchiaia	B)	10.940	11.338	11.738	12.140
	A/B	7,77	8,02	8,16	8,41
Totale trattamenti pensionistici	C)	20.010	20.474	20.998	21.507
	A/C	4,24	4,44	4,56	4,75

(in migliaia di euro)

		2001	2002	2003	2004
Entrate contributive*	A)	464.376	499.647	532.560	563.725
Prestazioni pensionistiche	B)	329.134	358.146	389.377	420.964
Differenza (A-B)		135.242	140.501	143.183	142.761
RAPPORTO A/B		1,41	1,39	1,37	1,34
Iscritti attivi	C)	84.987	90.930	95.837	102.080
Pensionati attivi	D)	9.083	9.106	9.470	9.793
TOTALE	C+D	94.070	100.036	105.307	111.873
RAPPORTO	C/D	9,356	9,985	10,120	10,424

* Esclusa sanatoria

Da questi due ultimi prospetti emerge, da un lato, che il tasso di crescita annua del numero degli iscritti attivi è risultato superiore a quello dei trattamenti pensionistici, con conseguente incremento dell'indice relativo al rapporto demografico, giunto nel 2004 al valore di 4,75 e dall'altro, che l'indice di copertura ha registrato invece una lieve ma costante flessione passando dall'1,39 del 2002 all'1,34 del 2004.

I dati relativi all'importo medio delle pensioni erogate sono esposti nel prospetto seguente.

Importo medio delle pensioni

(in euro)

	2001	2002		2003		2004	
	Importo	Importo	+/- in %	Importo	+/- in %	importo	+/- in %
Maschi							
- anzianità	31.742	30.890	- 2,69	30.959	0,22	32.494	4,96
- vecchiaia	29.103	26.685	- 8,31	28.807	7,95	29.877	3,71
- invalidità	11.668	11.378	- 2,59	12.523	11,00	11.329	- 9,53
- superstiti	6.418	4.548	- 29,14	5.601	23,15	5.926	5,80
Femmine							
- anzianità	29.798	26.680	- 10,46	27.520	3,15	24.227	- 11,97
- vecchiaia	23.571	26.889	14,08	24.963	- 7,17	25.171	0,83
- invalidità	8.323	9.017	8,34	9.876	9,53	8.121	- 17,77
- superstiti	11.588	10.692	- 7,73	11.374	6,38	12.853	13,00

2) Indennità di maternità.

La legge n. 379 dell'11.12.1990, richiamandosi ai principi generali della legge n. 1204 del 1971, ha, come è noto, istituito tale beneficio economico allo scopo di agevolare l'astensione dal lavoro delle libere professioniste, non potendosi imporre a queste ultime il divieto di svolgere attività lavorativa nel periodo suddetto.

Per quanto attiene la Cassa forense, il comitato dei delegati ha adottato il 20.4.2001 il regolamento di attuazione della legge n. 379 del 1990.

Nel 2002 la spesa relativa alle indennità di maternità (erogate a n. 2.315 professioniste), risulta pari ad euro 13.418.199. In attuazione a quanto deliberato dal Consiglio di Amministrazione nella seduta del 2 marzo 2002, il reddito preso in considerazione per il calcolo dell'importo da liquidare, nei casi di redditi dichiarati superiori al tetto pensionabile, è quello stabilito per il limite del versamento del 10% (articolo 10 della legge n. 576 del 1980).

Nell'esercizio 2003 la spesa per tale indennità risulta pari a euro 15.640.164,26 (beneficiarie 2.660 professioniste).

Nell'esercizio 2004, infine, la spesa per l'indennità di maternità risulta lievitata ad euro 18.211.089 con un incremento del 16,4%, leggermente superiore all'incremento del numero delle indennità (+ 12,67%).

Come si rileva dal prospetto che segue, tale spesa risulta in costante crescita, nonostante i tetti introdotti, prima con delibera del consiglio di amministrazione del 2.03.2002 e, successivamente, con l'articolo 1 della legge n. 289 del 2003.

Indennità di maternità*(in euro)*

Anno	Provvedimenti	Incremento	Importo globale	Incremento	Importo medio
2001	2.095	15,55%	11.700.678	17,12%	5.585,05
2002	2.315	10,50%	13.418.199	14,68%	5.796,20
2003	2.660	14,90%	15.640.164	16,56%	5.879,76
2004	2.997	12,67%	18.211.089	16,44%	6.076,44

3) Prestazioni assistenziali

La Cassa eroga una serie di altre prestazioni assistenziali sulla base di criteri di massima fissati da specifica disciplina regolamentare, così come previsto dalla legge n. 141 del 1992, la quale, in particolare, stabilisce che l'assistenza ordinaria non può superare annualmente l'1% delle entrate correnti previste nel bilancio preventivo. La materia, già disciplinata dalla Cassa con regolamento per l'erogazione dell'assistenza deliberato dal comitato dei delegati il 28.10.2000, successivamente modificato con delibera del 1° marzo 2002, ha subito recentemente ulteriori modifiche con l'emanazione del nuovo regolamento per l'assistenza, approvato con provvedimenti ministeriali del 23.02.2004 e del 15.05.2004, che prevede decorrenze diverse a seconda del tipo di erogazione assistenziale e contempla, altresì, nuovi istituti rispetto a quelli già illustrati nei precedenti referti, quali, ad esempio, quelli previsti dagli articoli 17 (borse di studio), 19 (contributo per spese di ospitalità in istituti per anziani, per malati cronici o lungodegenti), 20 (contributo per spese di assistenza infermieristica domiciliare temporanea).

Si evidenziano di seguito i dati relativi alle prestazioni assistenziali – sia di carattere ordinario (demandate ai consigli dell'ordine locali) che di natura straordinaria (di competenza del Comitato dei delegati) – erogate nel triennio di riferimento.

Erogazioni assistenziali deliberate dal CDD*(in migliaia di euro)*

	2002		2003		2004	
	n.	Importo	n.	importo	n.	Importo
Malattie ed Infortunio	173	916,7	200	1.167,1	190	1.193,1
Residenti comuni Terremotati	--	--	153	502,3	6	12,8

Erogazioni assistenziali deliberate dai consigli dell'ordine*(in migliaia di euro)*

	2002	2003	2004
	importo	importo	importo
Assistenza ordinaria	5.182,1	5.688,4	6.305,0

V. La gestione patrimoniale

Nei due prospetti che seguono vengono, rispettivamente, esposti i dati relativi alle entrate patrimoniali della Cassa ed alla composizione del suo patrimonio, mobiliare e immobiliare nel triennio.

(in migliaia di euro)

	2002	2003	2004
Interessi su titoli di Stato	54.451	44.735	36.495
Plusvalenze, dividendi e premi	8.732	19.567	22.437
Rendimento contabile SGR	- 1.086	11.902	16.494
Interessi attivi su impiego di liquidità	9.578	14.671	20.079
Altri interessi attivi	1.738	689	155
Totale proventi gestione mobiliare	73.413	91.564	95.660
Canoni di locazione	16.600	18.427	19.490
TOTALE ENTRATE PATRIMONIALI	90.013	109.991	115.150

(in milioni di euro)

	2002	%	2003	%	2004	%
Azioni e gestioni patrimoniali	502,63	18,74	535,72	18,95	576,76	18,78
Titoli di Stato e gestioni Bilanciate	1.248,18	46,54	1.078,99	38,16	1.152,32	37,53
Obbligazioni fondiarie	132,08	4,92	112,3	3,97	94,33	3,07
Altre forme di investimento	416,3	15,52	702,23	24,84	820,09	26,71
Totale patrimonio Mobiliare ⁽¹⁾	2.299,19	85,73	2.429,24	85,92	2.643,50	86,10
Patrimonio immobiliare ⁽²⁾	382,7	14,27	398,17	14,08	401,84	13,09
Fondi immobiliari					25,00	0,81
TOTALE PATRIMONIO	2.681,89	100	2.827,41	100	3.070,34	100

- (1) comprensivo delle riprese di valori e al netto del fondo oscillazione titoli.
 (2) Comprensivo di immobili strumentali

Dai dati di cui sopra si trae che le entrate patrimoniali, sono aumentate, nel 2003 del 22,1% rispetto al 2002 e nel 2004 del 4,7% rispetto al 2003. Il risultato realizzato nel 2003 si deve in prevalenza all'incremento (da 8,7 a 19,6 milioni di euro) delle plusvalenze, dividendi e premi e al rendimento contabile delle gestioni esterne che migliora sensibilmente (con 11,9 milioni di euro) il risultato dell'esercizio precedente (-1,1 milioni di euro), nonché alla lievitazione degli interessi attivi su impieghi di liquidità.

Analoghi fattori hanno determinato nel 2004 l'ulteriore, ma più contenuta crescita dei proventi della gestione mobiliare.

Quanto alla composizione del patrimonio è da evidenziare la lenta, ma continua, crescita di quello mobiliare e della sua incidenza sul patrimonio complessivo.

In correlazione è pertanto leggermente diminuita dal primo all'ultimo esercizio considerato, l'incidenza del patrimonio immobiliare, pur aumentato nel 2003 ed ancora nel 2004, a seguito di acquisto di alcuni immobili a Roma.

I proventi da canoni di locazione degli immobili sono passati con andamento crescente, ma meno accentuato nell'ultimo esercizio, dai 16,6 milioni di euro del 2002 ai 19,5 del 2004 (+17,4%), per effetto soprattutto dell'adeguamento al libero mercato dei canoni al momento del rinnovo dei contratti scaduti (legge n. 431 del 1998).

Nei tre prospetti seguenti sono esposti i dati relativi ai rendimenti, lordi e netti da minusvalenze del portafoglio titoli, sia in gestione diretta che in quella esterna in ciascuna dei tre esercizi.

Indicatori di redditività – anno 2002

(in migliaia di euro)

	Lordi		Netti da minusvalenze	
Gestione diretta	69.426,2	4,6%	68.685,6	4,6%
----- Valore patrimonio 2002	1.497.378,8		1.497.378,8	
SIM	18.592,0	7,3%	572,5	-0,2%
----- Valore patrimonio 2002	253.423,0		253.423,0	
TOTALE	88.018,2	5,0%	68.113,1	3,9%
----- Valore patrimonio 2002	1.750.801,9		1.750.801,9	

Indicatori di redditività - 2003*(in migliaia di euro)*

	Lordi		Netti da minusvalenze	
Gestione diretta	58.039,6	4,3%	57.557,6	4,3%
----- Valore patrimonio 2003	1.346.760,3		1.346.760,3	
SGR	18.010,2	6,7%	12.279,6	4,6%
----- Valore patrimonio 2003	267.961,0		267.961,0	
TOTALE	76.049,8	4,7%	69.837,1	4,3%
----- Valore patrimonio 2003	1.614.721,3		1.614.721,3	

Indicatori di redditività - 2004*(in migliaia di euro)*

	Lordi		Netti da minusvalenze	
Gestione diretta	58.732,5	3,9%	58.548,8	3,9%
----- Valore patrimonio 2004	1.467.297,2		1.467.297,2	
SGR	18.342,1	6,4%	16.643,5	5,8%
----- valore patrimonio 2004	286.778,3		286.778,3	
Totale	77.074,6	4,3%	75.192,3	4,2%
----- Valore patrimonio 2004	1.754.075,5		1.754.075,5	

I costi connessi alla gestione dell'intero patrimonio mobiliare sono passati dai 40,6 milioni di euro del 2002 ai 39,154 del 2003 ed ai 25,319 del 2004.

VI. BILANCIO TECNICO

In ottemperanza a quanto previsto dal D.L.vo n. 509 del 1994 - che ha imposto agli Enti previdenziali privatizzati di dotarsi, con cadenza minima triennale, di un bilancio tecnico al fine di verificare l'equilibrio della gestione economico-finanziaria per garantire la continuità dell'azione previdenziale - la Cassa ha provveduto a far redigere il bilancio tecnico con base al 31.12.2002 e proiezione sino al 2042.

Le valutazioni attuariali non prevedono criticità di gestione nel periodo medio-breve, mentre, nel lungo periodo, evidenziano un andamento decrescente del patrimonio ed una situazione di squilibrio a partire dal 2027 con entrate contributive inferiori alla spesa per le prestazioni.

Queste previsioni, confermano in sostanza le analoghe stime del precedente bilancio tecnico (al 31.12.1999).

Tali previsioni attuariali di lungo periodo, hanno indotto la Cassa a porre allo studio (tramite un'apposita commissione) misure correttive dell'attuale regime al fine di assicurare la stabilità futura del sistema previdenziale, misure che, secondo le proposte di detta commissione, potrebbero consistere nell'elevazione delle aliquote contributive (soggettiva e integrativa) e dell'età pensionabile.

VII. I BILANCI

La Cassa, come è stato riportato nei referti degli anni precedenti, ha un sistema contabile informato da principi privatistici. I bilanci sono composti dallo stato patrimoniale, dal conto economico, dalla nota integrativa e sono corredati dalla relazione sulla gestione e dalla relazione del collegio sindacale.

I consuntivi 2002, 2003 e 2004, approvati dal comitato dei delegati rispettivamente il 27.06.2003, il 25.06.2004 e il 24.06.2005, ai sensi dell'articolo 2, comma 3, del D.Lvo n. 509 del 1994, sono stati sottoposti a revisione contabile e a certificazione patrimoniale ed economica da parte di una società di revisione.

Sugli elaborati contabili si è pronunciata l'autorità di vigilanza che ha rappresentato, come del resto anche negli anni passati, la necessità di monitorare la gestione previdenziale a causa del costante peggioramento del rapporto contributi/prestazioni previdenziali ed assistenziali nonostante l'andamento del rapporto iscritti/pensionati sia, invece, in continua ascesa. L'autorità di vigilanza ha, altresì, ravvisato utile l'adozione di un modello di controllo dei rischi (Risk management) sull'area mobiliare per una scelta affidabile nella allocazione delle risorse finanziarie atta a ridurre gli attuali livelli di liquidità.

VIII. CONTO ECONOMICO

Nel seguente prospetto sono esposte le risultanze dei conti economici del triennio considerato.

Conto economico*(in euro)*

COSTI	2001	2002	2003		2004	
	Importo	Importo	Importo	Variazione %	Importo	Variazione %
Prestazioni previdenz. e assistenziali.	354.764.900	385.293.944	424.718.656	+10,2	463.925.690	+9,2
Organi amministrativi e di controllo	3.639.281	3.720.122	3.015.937	-18,2	2.893.016	-4,1
Competenze profess.li e lavoro autonomo	944.634	1.128.734	1.219.351	+8,0	1.140.863	-6,4
Personale	11.305.924	12.493.330	13.148.409	+5,2	14.151.343	+7,6
Materiali sussidiari e di consumo	322.958	387.079	306.386	-20,8	390.292	+27,4
Utenze varie	860.004	910.508	1.074.990	+18,1	1.283.693	+19,5
Servizi vari	2.231.541	2.762.747	2.420.153	-12,4	3.361.450	+38,9
Affitti passivi	178.394	180.505	175.917	-2,5	182.170	+3,6
Spese pubblicazione Periodico	259.635	328.281	420.582	+28,1	894.024	+112
Oneri tributari	20.715.177	20.775.437	19.594.755	-5,7	17.241.211	-12,0
Oneri finanziari	34.004.008	40.616.475	38.960.796	-4,1	24.967.703	-35,9
Altri costi	3.159.490	3.824.719	3.262.338	-14,7	3.321.891	+1,8
Ammortam. Svalutaz. altri accantonamenti	14.621.258	27.007.797	23.429.443	-13,2	30.868.088	+31,7
Oneri straordinari	1.293.097	6.386.274	5.782.365	-9,4	1.701.071	-70,6
Rettifiche di valori	23.775.340	78.017.208	4.986.522	-93,6	17.172.625	+244
Rettifiche di ricavi	6.466.990	1.529.799	3.396.682	+122	2.728.568	-20,7
TOTALE COSTI	478.542.631	585.362.959	545.913.282	-6,7	586.223.698	+7,4
AVANZO D'ESERCIZIO	150.943.380	56.224.689	178.382.352	+217	160.314.856	-10,1
TOTALE A PAREGGIO	629.486.011	641.587.648	724.295.634	+12,9	746.538.554	+3,1

RICAVI	2001	2002	2003		2004	
	Importo	Importo	Importo	Variazione %	Importo	Variazione %
Contributi	479.179.375	500.906.338	533.263.397	+6,46	566.193.698	+ 6,2
Canoni di locazione	15.772.375	16.600.302	18.426.852	+11,0	19.489.674	+ 5,8
Altri ricavi	92.618	72.702	454.670	+525	160.140	- 64,8
Interessi e proventi Finanziari	111.981.031	114.133.580	130.914.089	+14,7	119.140.461	- 9,0
Rettifiche di valori	4.048.970	0	21.162.789	---	25.102.585	+ 18,6
Rettifiche di costi	1.979.709	2.031.616	2.137.784	+5,2	2.173.833	+ 1,7
Proventi straordinari	16.431.933	7.843.110	17.936.053	+128	14.278.163	- 20,4
TOTALE RICAVI	629.486.011	641.587.648	724.295.634	+12,9	746.538.554	+ 3,1

In ordine alle voci di costo e ricavo più significative va evidenziato quanto segue.

I costi complessivi hanno conosciuto nel triennio un andamento altalenante con una consistente flessione nel 2003 ed una ripresa nell'esercizio successivo nel quale essi hanno raggiunto l'ammontare di 586,2 milioni di euro, non molto superiore a quello registrato nel 2002 (585,4 milioni di euro).

La voce di costo più consistente, rappresentata dalle prestazioni previdenziali e assistenziali ha registrato un andamento in continua ascesa, con un incremento, nell'ultimo esercizio considerato, di 78,6 milioni di euro rispetto al 2002 (+20,4%) e con un tasso di crescita annua in flessione nel 2004 (+9,2%) rispetto a quello dell'esercizio precedente (+10,2%).

Anche i costi del personale sono continuamente aumentati (+1,6 milioni di euro e +13,3% nel 2004 rispetto al 2002).

Hanno registrato invece una continua riduzione, dal primo all'ultimo esercizio, gli oneri tributari e quelli finanziari, diminuiti i primi, di 3,5 milioni di euro (-17%) e, i secondi, di 15,6 milioni di euro (-38,5%).

Variazioni consistenti hanno registrato sia la voce costituita dagli ammortamenti, svalutazioni ed altri accantonamenti che quella relativa alle rettifiche di valori.

La prima ha raggiunto nel 2004 l'ammontare di 30,9 milioni di euro nel 2004, con un forte incremento (+31,7%) rispetto al 2003, dovuto soprattutto

all'accantonamento di 11 milioni di euro per rivalutazione pensioni ex art. 16 della legge 576/80.

In maggior misura è variata l'altra voce, passando da 78 milioni di euro nel 2002 ai 5 del 2003 ed ai 17,2 del 2004, in ragione dell'ammontare dell'accantonamento annuo al fondo svalutazione titoli.

Quanto ai ricavi è da porre in rilievo che quelli complessivi sono continuamente aumentati, passando dai 641,6 milioni di euro del 2002 ai 746,5 del 2004 (+16,4%) con un tasso annuo di crescita però in forte diminuzione in quest'ultimo esercizio (+3,1% a fronte del +12,9% del 2003).

Il predetto aumento è dovuto in misura preponderante alla lievitazione del gettito contributivo conseguente a quella del numero degli iscritti, gettito ammontante nel 2004 a 566,2 milioni di euro (+65,3 milioni di euro e +13% rispetto al 2002).

Anche l'ammontare dei canoni di locazione è continuamente aumentato (19,5 milioni di euro nel 2004, con un incremento del 17,4% rispetto al 2002).

Andamento altalenante hanno registrato gli interessi e proventi finanziari, con un valore massimo raggiunto nel 2003 (130,9 milioni di euro) ridottosi nell'esercizio successivo a 119,1 milioni di euro (-9%).

IX. Lo stato patrimoniale

Nel prospetto che segue, sono esposte le risultanze patrimoniali del triennio di riferimento

Stato patrimoniale*(in migliaia di euro)*

ATTIVITÀ	2001	2002		2003		2004	
	importo	importo	Variazione %	importo	Variazione %	importo	Variazione %
Immobiliz. immateriali	3.333,2	4.550,9	36,5	4.952,9	8,9	6.011,5	21,4
Immobiliz. materiali	368.971,5	392.124,0	6,3	408.654,9	4,2	413.416,2	1,2
Immobiliz. finanziarie	604.805,7	650.136,8	7,5	635.482,7	-2,3	667.757,8	5,1
Crediti	347.795,0	262.947,6	-24,4	300.409,2	14,2	221.905,3	-26,1
Attività finanziarie	1.604.684,0	1.661.830,8	3,6	1.832.857,9	10,3	2.041.647,0	11,4
Disponibilità liquide	56.519,8	158.319,0	180,1	63.241,0	-60,1	88.089,8	39,3
Ratei e risconti attivi	18.730,7	16.468,6	-12,1	15.245,9	-7,4	15.496,2	1,6
TOTALE ATTIVITÀ	3.004.839,9	3.146.376,6	4,7	3.260.844,5	3,6	3.454.323,8	5,9
CONTI D'ORDINE	195.219,6	122.718,3	-38,1	70.241,8	-42,8	58.720,9	-16,4
PASSIVITÀ							
Fondi rischi ed oneri	124.484,7	186.515,4	49,8	118.537,7	-36,4	147.993,9	24,8
Fondo T.F.R.	2.865,6	3.123,1	10,0	3.418,0	9,4	3.988,0	16,7
Debiti	37.162,9	51.913,5	39,7	47.072,4	-9,3	41.633,2	-11,6
Fondi ammortamento	246.713,2	255.287,6	3,5	263.991,8	3,4	272.572,2	3,2
Ratei e risconti passivi	1.944,0	1.642,9	-15,5	1.548,2	-5,8	1.545,3	-0,1
TOTALE PASSIVITÀ	413.170,5	498.482,5	20,6	434.568,1	-12,8	467.732,5	7,6
PATRIMONIO NETTO	2.591.669,4	2.647.894,1	2,2	2.826.276,5	6,7	2.986.591,3	5,7
Riserva legale	1.647.497,5	1.790.731,0	8,7	1.946.887,0	8,7	2.104.820,0	8,1
Avanzi portati a nuovo	793.228,5	800.938,4	1,0	701.007,1	-12,5	721.456,5	2,9
Avanzo d'esercizio	150.943,4	56.224,7	-62,8	178.382,4	217,3	160.314,9	-10,1
Riserva arrotondamento	0,05	-0,010	==	0,03	==	0,01	==
Totale a pareggio	3.004.839,9	3.146.376,6	4,7	3.260.844,5	3,6	3.454.323,8	5,9
CONTI D'ORDINE	195.219,6	122.718,3	-37,1	70.241,8	-42,8	58.720,9	-16,4

La consistenza dell'attivo patrimoniale è continuamente cresciuta nei tre esercizi raggiungendo nel 2004 l'ammontare di 3.454,3 milioni di euro (+9,8% rispetto la 2002), con il maggior tasso di crescita annua registrato in quest'ultimo esercizio (+5,9% a fronte del 3,6% del 2003 e del 4,7% del 2002) e dovuto, principalmente, alla lievitazione della posta costituita dalle attività finanziarie (passate dai 1.832,8 milioni di euro del 2003 ai 2.041,6 del 2004, con un incremento dell'11,4).

Discontinuo è stato invece l'andamento delle passività, con una flessione (-12,8%) nel 2003 rispetto al 2002 (dovuta sostanzialmente alla riduzione dei fondi rischi ed oneri e, in particolare, a quella del fondo oscillazione titoli, passato dai 78 milioni di euro del 2002 ai 5 del 2003) e con una ripresa nel 2004 (+7,6%), esercizio questo in cui le stesse hanno toccato l'ammontare di 467,7 milioni di euro, inferiore però a quello raggiunto nel 2002 (498,5 milioni di euro).

Per effetto delle evidenziate variazioni delle attività e passività il patrimonio netto ha registrato una continua crescita, più accentuata nel 2003, attestandosi nel 2004 su un valore di 2.986,6 milioni di euro (+12,8% rispetto al 2002).

Per quanto attiene alla riserva legale, va posto in rilievo che la Cassa ragguaglia la stessa, come già negli anni precedenti, in misura non inferiore a cinque annualità dell'importo delle pensioni in essere in ciascun esercizio e non con riferimento alle pensioni in essere nel 1994 (secondo il criterio indicato dall'art. 59, comma 20, della legge 449/1997, norma di interpretazione autentica dell'art. 1, c. 4, lett. c), del D.Lvo 509/1994).

Ciò premesso, si osserva che nel 2002, 2003 e 2004 le pensioni erogate sono state rispettivamente di: 358, 389 e 421 milioni di euro e i relativi accantonamenti per le riserve legali di: 1.791, 1.947 e 2.105 milioni di euro e che nei tre esercizi il patrimonio netto è risultato sempre superiore alla riserva, anche se con indici di copertura in lieve flessione dal 2002 al 2004, come mostra il prospetto seguente.

(in migliaia di euro)

Anno	"A" (1) Patrimonio netto al 31.12	"B" Riserva obbligatoria al 31.12	A/B al 31.12	% (A-B)/A al 31.12
2001	2.591.669	1.645.670	1,57	0,36
2002	2.647.894	1.790.731	1,48	0,32
2003	2.826.276	1.946.887	1,45	0,31
2004	2.986.591	2.104.820	1,41	0,29

(1) comprensivo della riserva legale, degli avanzi portati a nuovo e dell'avanzo d'esercizio.

X. CONSIDERAZIONI DI SINTESI E CONCLUSIVE

Nel prospetto seguente vengono sinteticamente esposti i dati più significativi della gestione della Cassa nel periodo oggetto del presente referto.

(in euro)

	2002	2003	2004
Prestazioni previdenziali e assistenziali	385.293.944	424.718.656	463.925.690
Contributi	500.906.338	533.263.397	566.193.698
Saldo	115.612.394	108.544.741	102.268.008
Iscritti (*)	100.036	105.307	111.873
Avanzo economico	56.224.689	178.382.352	160.314.856
Netto patrimoniale	2.647.894.094	2.826.276.459	2.986.591.313
Indice di copertura contributiva delle prestazioni	1,30	1,25	1,22

(*) compresi i pensionati attivi

Da tali dati di sintesi risulta:

- un continuo restringersi della forbice tra il gettito contributivo e la spesa pensionistica e assistenziale e quindi un andamento declinante dell'indice di copertura;
- un trend di crescita del numero complessivo degli iscritti;
- un risultato economico sempre di segno positivo, ma in flessione nel 2004, rispetto a quello raggiunto nell'esercizio precedente;
- una continua crescita, ma in rallentamento nel 2004 dell'avanzo patrimoniale netto, il cui indice di copertura della riserva legale risulta peraltro in costante, seppur lieve, diminuzione dal 2002 al 2004).

Dalle risultanze sopra elencate, ancora positive sotto il profilo economico e patrimoniale, emergono tuttavia segnali non del tutto rassicuranti, soprattutto con riferimento alla continua diminuzione del saldo positivo tra contribuzione e prestazioni, sulla quale giustamente si è soffermato il Collegio Sindacale segnalando la necessità di opportuni interventi correttivi dell'attuale regime previdenziale.

A ciò è da aggiungere che le proiezioni attuariali, quali evidenziate nell'ultimo bilancio tecnico redatto, prevedono il progressivo deterioramento nel lungo periodo, degli equilibri gestionali.

Ne consegue l'esigenza che la Cassa, oltre a provvedere ad un costante monitoraggio degli andamenti della gestione previdenziale, ponga in essere le opportune misure correttive dell'attuale regime, finalizzate ad assicurare anche in avvenire l'equilibrio della gestione medesima.

In ragione di tale finalità appare inoltre necessario che le strategie relative agli investimenti mobiliari, i quali costituiscono l'altra principale fonte di finanziamento della Cassa, siano attente a mantenere equilibrata la struttura del patrimonio mobiliare sotto il profilo rischio/rendimento, coniugando il principio della redditività con quello della sicurezza degli investimenti medesimi.

Cons. Avv. Egidio ALAGNA

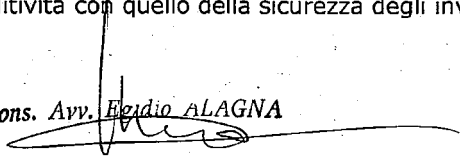

CASSA NAZIONALE DI PREVIDENZA E ASSISTENZA FORENSE

BILANCIO D'ESERCIZIO 2002

Sommario

Componenti organi sociali
Relazione sulla gestione
Stato patrimoniale sintetico e analitico
Conto economico sintetico e analitico
Nota Integrativa

Stato patrimoniale

Attivo

Attivo Immobilizzato

Immobilizzazioni immateriali, materiali e relativi fondi ammortamento

Immobilizzazioni finanziarie

Attivo circolante

Attività finanziarie

Disponibilità liquide

Ratei e risconti attivi

Passivo

Fondi rischi e oneri

Debiti

Ratei e risconti passivi

Patrimonio netto

Conti d'ordine

Conto Economico

Costi

Prestazioni previdenziali e assistenziali

Organi amministrativi e di controllo

Compensi professionali e lavoro autonomo

Retribuzioni personale (dipendenti e portieri)

Costi della Sede

Oneri straordinari

Rettifiche di valori

Rettifiche di ricavi

Ricavi

Contributi

Gestione del Patrimonio Immobiliare

Gestione del Patrimonio Mobiliare

Rettifiche di valori

Rettifiche di costi

Proventi straordinari

Allegati di Bilancio

Relazione del Collegio Sindacale

Relazione del Collegio Sindacale relativa al bilancio al 31-12-2002

Relazione della Società di revisione

Relazione della Società di Revisione ai sensi del D. Lgs. N. 509/94

Componenti organi sociali**Consiglio di amministrazione***Presidente*

Avv. Maurizio de Tilla

Vice Presidente Vicario

Avv. Filippo Bove

Vice Presidente

Avv. Maria Anna Alberti

Comitato dei delegati*Presidente*

Avv. Maurizio de Tilla

Vice Presidente Vicario

Avv. Filippo Bove

Vice Presidente

Avv. Maria Anna Alberti

Componenti

Avv. Marcello COLLOCA

Avv. Salvatore DI CRISTOFALO

Avv. Carlo DOLCI

Avv. Ignazio LI GOTTI

Avv. Vittorio MORMANDO

Avv. Edoardo VINCIGUERRA

Componenti

Avv. Luigi AJELLO

Avv. Maria Anna ALBERTI

Avv. Antonio ALTAMURA

Avv. Alberto BAGNOLI

Avv. Andrea BARATTA

Avv. Loretta BARLETTA

Avv. Luigi BARONE

Avv. Gian Pietro BATTISTINI

Avv. Fausto Maria BELLATO

Avv. Romano BLASI

Avv. Fabio BOMBAGLIO

Avv. Alberto BORELLA

Avv. Domenico BORRELLI

Avv. Filippo BOVE

Avv. Federico BUCCI

Avv. Massimo BURGHIGNOLI

Avv. Piercarlo CASTAGNETTI

Avv. Rosa CENTOLA

Avv. Giovanni CERIELLO

Avv. Alessandro CHIODINI

Avv. Mario CHIOFALO

Avv. Marcello COLLOCA

Avv. Domenico CONDELLO

Avv. Pietro DAMIGELLA

Avv. Renato D'AURIA

Avv. Giuseppe DE DOMINICIS

Avv. Giuseppe DELLA CASA

Avv. Maurizio de TILLA

Avv. Salvatore DI CRISTOFALO

Avv. Carlo D'IPPOLITO

Avv. Aurelio DI RELLA

Avv. Carlo DOLCI

Avv. Giampaolo FAGGIOLI

Avv. Giuseppe FORNI

Avv. Cesare FURLANI

Avv. Paolo FUSCO

Avv. Antonio GRAVINA
Avv. Angelo GUIDA
Avv. Vincenzo LA RUSSA
Avv. Ignazio LI GOTTI
Avv. Dario LOLLI
Avv. Giuseppe Antonio MADEO
Avv. Tommaso MANZO
Avv. Riccardo MARCHIO
Avv. Raimondo MASCALI
Avv. Antonio MASTRANGELI
Avv. Gualtiero MELANO BOSCO
Avv. Giacinto MIRAGLIA
Avv. Gian Galeazzo MONARCA
Avv. Giuseppe MONTALTO
Avv. Vittorio MORMANDO
Avv. Alberto NALIN
Avv. Agostino PACCHIANA PARRAVICINI
Avv. Sandro PAGOTTO
Avv. Beniamino PALAMONE
Avv. Patrizio PELLEGRINI
Avv. Alessandro PERROTTA
Avv. Francesca PICCIURRO
Avv. Giantullio PIRILLO
Avv. Mauro POLI
Avv. Andrea RANDI
Avv. Gianfranco RIGON
Avv. Giovanni ROMANO
Avv. Paolo ROSA
Avv. Antonio ROSSO
Avv. Raffaele RUGGIERO
Avv. Liborio SABATINO
Avv. Giuseppe SERRA
Avv. Antonino SESSA
Avv. Agostino SINOPOLI
Avv. Domenico SORRENTINO
Avv. Luigi STORACE
Avv. Dino VALENZA
Avv. Valeriano VASARRI
Avv. Edoardo VINCIGUERRA
Avv. Ernesto VITIELLO
Avv. Andrea ZAVAGLI

Giunta esecutiva*Presidente*

Avv. Maurizio de TILLA

Vice Presidente Delegato

Avv. Maria Anna ALBERTI

Componenti effettivi

Avv. Marcello COLLOCA

Avv. Edoardo VINCIGUERRA

Componenti supplenti

Avv. Salvatore DI CRISTOFALO

Avv. Vittorio MORMANDO

Collegio Sindaci

(Quadriennio 1999-2003 - D.M. 06.12.99)

Presidente

Dott. Alessandro GIULIANI

Componenti effettivi

Dott. Michele GRASSO

Dott. Mario LORENZINI

Avv. Luigi PASSINO

Avv. Luigi Giacomo SCASELLATI SFORZOLINI

Relazione sulla gestione

Relazione sulla gestione

L'anno 2002 si chiude con un avanzo di 56 milioni di euro avendo scontato un andamento dei mercati finanziari eccezionalmente difficile sul piano finanziario: basti ricordare che i mercati azionari registrano, nel complesso, importanti ribassi per il terzo anno consecutivo (MSCI World: anno 2002 -21%; anno 2001 -17%; anno 2000 -14%) e, contemporaneamente, anche i tassi scendono del 25% a livello di TUR (TUR medio: anno 2002 3,22%; anno 2001 4,31%).

Tuttavia l'asset allocation prudente della Cassa Forense (65% circa del patrimonio complessivo investito in obbligazioni, PCT e liquidità, e il 14% circa in immobili) e la presenza, nell'ambito delle obbligazioni, di circa il 45% di titoli a reddito fisso (BTP con cedola media di quasi il 6%) ha consentito alla gestione diretta di conseguire un rendimento contabile del 4,6% circa a fronte di un rendimento contabile delle gestioni patrimoniali esterne di -0,2%.

Diamo, qui di seguito, la rappresentazione complessiva del patrimonio, ivi compreso il patrimonio immobiliare (valori contabili espressi in milioni di euro):

	2002	%	2001	%
Azioni e gestioni patrimoniali (1)	580,20	21,02	556,12	21,40
Titoli di Stato e gestioni bilanciate (1)	1.248,62	45,24	1.347,64	51,90
Obbligazioni fondiarie	132,08	4,79	148,69	5,70
Liquidità	416,30	15,08	183,03	7,10
Totale patrimonio mobiliare	2.377,20	86,13	2.235,48	86,10
Patrimonio immobiliare (2)	382,70	13,87	361,52	13,90
TOTALE PATRIMONIO (3)	2.759,90	100,00	2.597,00	100,00

(1) Il valore comprende anche le gestioni patrimoniali bilanciate ripartite fra azioni (30%) ed obbligazioni (70%).

(2) Comprensivo di immobili strumentali

(3) Al lordo del Fondo oscillazione titoli

Gli acquisti azionari, limitatissimi e concentrati sostanzialmente nella prima metà dell'anno, hanno riguardato, in massima parte poche azioni di contenuto strategico, mentre ridotta è stata l'attività di trading.

Le svalutazioni contabili effettuate sulle azioni del circolante (78 milioni di euro nel 2002 contro 24 milioni di euro nel 2001), causate dal pesante andamento generale dei mercati, sono attribuibili per circa un terzo alle gestioni esterne e, per quanto riguarda la gestione diretta, sono dovute, in particolare, dell'andamento negativo dei settori bancario ed assicurativo.

Il settore assicurativo è stato nel 2002 uno dei più penalizzati dal ciclo negativo delle borse mondali, per effetto delle svalutazioni dei consistenti portafogli mobiliari che istituzionalmente le compagnie di assicurazione detengono. Nel corso dell'anno, l'indice Dow Jones Europe Stoxx Insurance ha così evidenziato una contrazione del 52%.

Il titolo Generali ha invece ceduto a fine anno il 37,9%, sovraperformando l'indice di riferimento di oltre 14 punti percentuali grazie alla propria solidità patrimoniale, dovuta alla bassa esposizione verso il settore azionario e all'elevata qualità del portafoglio obbligazionario, composto per il 96% da titoli con rating superiore o uguale ad A.

E' opportuno ricordare che tali svalutazioni sono prettamente contabili e saranno, perciò, ridotte ed annullate al crescere delle quotazioni dei titoli in portafoglio.

XIV LEGISLATURA — DISEGNI DI LEGGE E RELAZIONI — DOCUMENTI

La riduzione, nel 2002, del comparto obbligazionario è derivata dal rimborso dei titoli giunti a scadenza, rimborso confluito sostanzialmente nella liquidità e nei PCT che hanno, inoltre, positivamente risentito del buon andamento degli incassi dei contributi.

Gli acquisti, perfezionati, di immobili sono relativi agli immobili in Roma di Via Belli, Via Crescenzo e Piazza Adriana mentre è in contestazione l'immobile di Via Palermo per alcune inadempienze della SCIP.

Nell'anno 2002 le entrate patrimoniali, al netto delle minusvalenze, sono state complessivamente di 90 milioni di euro circa, a fronte di 94 milioni di euro circa del 2001, così composte:

migliaia di euro

	2002	2001
Interessi su titoli dello Stato	54.451	64.897
Plusvalenze, dividendi e premi *	8.732	9.049
Rendimento contabile SGR	-1.086	-4.624
Interessi attivi su impiego di liquidità	9.578	5.527
Altri interessi attivi	1.738	3.602
Totale proventi gestione mobiliare	73.413	78.450
Canoni di locazione	16.600	15.773
TOTALE ENTRATE PATRIMONIALI	90.013	94.223

(*) Per i premi trattasi esclusivamente di rollover

La sensibile diminuzione degli interessi su titoli di Stato è dovuta sia alla flessione dei tassi relativamente alla componente a tasso variabile, sia alla diminuzione dell'ammontare complessivo dell'investimento in titoli di cui solo la parte relativa a titoli a reddito fisso, giunta a scadenza, è stata reinvestita in BTP decennali nel gennaio 2003, mentre la parte relativa ai titoli a tasso variabile è confluita sostanzialmente nella liquidità per quale di conseguenza si registra un notevole incremento degli interessi attivi.

Buona è la tenuta della voce "Plusvalenze e dividendi", nonostante il pessimo andamento del mercato azionario.

Il rendimento contabile delle gestioni esterne migliora sensibilmente rispetto all'anno precedente ma rimane negativo. Quindi, mettendo a confronto le due gestioni (esterna ed interna), sembra appropriata la propensione dell'Ente per la gestione interna che ha dato dal 1999 risultati di gran lunga superiori alle gestioni affidate all'esterno.

Per quanto riguarda i canoni di locazioni essi aumentano nel 2002 di circa il 5,7%, praticamente il doppio dell'inflazione perché i contratti venuti a scadenza sono stati rinnovati a valori di mercato generando qualche tensione con gli inquilini.

Si evidenzia, perciò, che la redditività contabile lorda del patrimonio immobiliare migliora leggermente (4,43% nel 2002 contro il 4,20% del 2001), al netto degli immobili strumentali e dei costi di manutenzione (vedi Nota Integrativa) e prima dell'abbattimento del 36% di IRPEG. Ove si consideri, invece, il prezzo di acquisto degli immobili, il rendimento può anche raddoppiare. Bisogna infatti ricordare che il valore del patrimonio immobiliare iscritto a bilancio accoglie plusvalenze latenti rispetto al prezzo di acquisto degli immobili e dei costi di manutenzione straordinaria capitalizzati durante gli anni per

circa 191 milioni di euro corrispondenti alla rivalutazione effettuata nel bilancio del 1994 sulla base delle rendite catastali.

Passando ora all'esame della gestione previdenziale, si rileva l'incremento della differenza fra ricavi per contributi soggettivi ed integrativi e le prestazioni per le pensioni, differenza che ha raggiunto l'importo di 102,4 milioni di euro circa nel 2002 contro i 99,4 milioni di euro circa nell'anno 2001, avendo registrato le entrate contributive nel loro complesso un incremento del 7,5% circa a fronte di un aumento della spesa pensionistica dell'8,8% circa.

Segnaliamo che il numero totale degli iscritti, compresi i pensionati attivi, nel 2002 è aumentato di 5.966 unità passando da 94.070 al 31/12/2001 a 100.036 al 31/12/2002 e che il numero dei Modelli 5/2002 presentati è stato di 124.364 da confrontarsi con i 116.319 dell'anno precedente (+6,9%).

La gestione relativa alle indennità di maternità evidenzia uno sbilancio negativo di circa 1,5 milioni di euro (1,3 milioni di euro nel 2001).

Per quanto attiene i contributi, va segnalato che la sanatoria del 1997 non ha più, ovviamente, alcun impatto importante sui conti del 2002 mentre, nel 2001, aveva ancora influito per circa 15 milioni di euro.

Alla luce dei provvedimenti adottati, il fondo rischi di natura previdenziale è stato sottoposto ad un'attenta analisi al fine di incrementarlo per tener conto del rischio legato all'introduzione del tetto nel pagamento delle indennità di maternità (delibera del Consiglio di Amministrazione del 2 marzo 2002) e alla decisione recentemente assunta dalla Cassazione in merito alla restituzione dei contributi; mentre è stato confermato lo stanziamento esistente a fronte dell'interpretazione dell'art. 16 L. 576/80 nonostante l'introduzione dell'art. 49 nel Nuovo Regolamento Generale e la remissione della controversia in atto alle Sezioni Unite della Cassazione.

Quasi raddoppiato risulta essere il fondo svalutazione crediti per tenere prudenzialmente conto della vetustà e del lento ciclo degli incassi correlati soprattutto ai ruoli esattoriali.

In sintesi i ricavi sono stati nel 2002 complessivamente di 697 milioni di euro (630 milioni di euro nel 2001) composti da contributi per 563 milioni di euro (495 milioni di euro nel 2001) e ricavi patrimoniali lordi per 134 milioni di euro (135 milioni di euro nel 2001), mentre i costi complessivi sono stati circa 582 milioni di euro (478 milioni di euro nel 2001) di cui 385 milioni di euro per prestazioni previdenziali e assistenziali (355 milioni di euro nel 2001), 20,7 milioni di euro per oneri tributari (20,6 milioni di euro nel 2001), 20,9 milioni di euro per costi di funzionamento (18,8 milioni di euro nel 2001) e 23,3 milioni di euro per ammortamenti ed accantonamenti (14,5 milioni di euro nel 2001), senza considerare la svalutazione titoli, gli oneri finanziari ed altre voci. Il Consiglio di Amministrazione ha deliberato a fine settembre 2002, al fine di contenere i costi di gestione, il monitoraggio contestuale alle delibere nonché la "semestrale dei costi" che sarà elaborata per la prima volta a luglio 2003 relativamente al primo semestre.

Nell'ambito dei costi di funzionamento, il costo complessivo del personale, escluso i portieri, è stato di 11,9 milioni di euro nel 2002 (10,7 milioni di euro nel 2001) pari a circa l'1,7% dei ricavi registrando un aumento rispetto all'anno precedente dell'11% circa dovuto soprattutto al rinnovo della parte economica del CCNL sia degli impiegati che dei

dirigenti (aumento tabellare del 5%), all'accordo integrativo aziendale sottoscritto in data 13/06/2002 e valido fino al 31/12/2004 e a nuove assunzioni soprattutto nell'area informatica (4 persone di cui un responsabile in qualità di "quadro") e una nella contabilità e finanza. Il personale della Cassa Forense, al 31/12/2002, è di 262 unità con contratto a tempo indeterminato (di cui 6 part-time), compresi i Dirigenti e i Direttori (Direttore Generale e Direttore del Centro Studi). Il Direttore del Centro Studi ha lasciato l'Ente, per raggiunti limiti di età, in data 01/01/2003.

Complessivamente, i costi di funzionamento ammontano a circa 20,9 milioni di euro e, come nel 2001, rappresentano il 3,0% dei ricavi. Essi hanno consentito di far fronte a tutta una serie di iniziative sia sul versante interno che sul versante esterno.

Sul versante interno, durante i primi mesi dell'anno, si è avviato il nuovo sistema informativo istituzionale (SISFOR), contemporaneamente all'introduzione dell'euro, con il recupero della storia contributiva di tutti gli avvocati.

Il nuovo sistema informativo, moderno ed integrato, permetterà di gestire sempre più efficacemente le relazioni con gli iscritti ed i pensionati, oltre ad agevolare la realizzazione di modifiche organizzative dell'area istituzionale.

Nel secondo semestre dell'anno, infatti, il Consiglio di Amministrazione ha dato avvio ad un profondo ripensamento sui processi operativi dell'Ente, coinvolgendo una quarantina di persone fra dirigenti, quadri e capi reparto ed i cui risultati saranno, a breve, esaminati e discussi dal Consiglio di Amministrazione.

Durante l'anno, come già citati, sono stati rinnovati il CCNL per quanto attiene alle tabelle retributive, il contratto di secondo livello (ad esclusione della parte relativa al premio aziendale) ed è stato introdotto (1° ottobre 2002) il nuovo orario di lavoro che meglio disciplina la fascia di ingresso e la pausa pranzo.

La solidità e l'efficienza della struttura hanno consentito di far fronte anche ad eventi straordinari, quali il Congresso di Sorrento in occasione del cinquantenario della Cassa Forense ed alcuni importanti seminari svoltisi in Auditorium

Sul piano più strettamente previdenziale il 2002 è stato caratterizzato dall'avvio di due importanti progetti tesi alla verifica e alla regolarizzazione delle posizioni previdenziali degli iscritti.

Un primo progetto riguarda il condono previdenziale deliberato dal Comitato dei Delegati il 25/7/2002 e reso operativo mediante approvazione ministeriale dell'11/12/2002.

In virtù di tale provvedimento, di cui è stata data ampia diffusione, sono condonabili, a domanda, tutte le sanzioni connesse all'omesso invio o ritardato invio del mod. 5 e al pagamento dei contributi in autoliquidazione, anche a seguito di controlli incrociati o iscrizione d'ufficio alla Cassa.

Il pagamento di quanto dovuto a seguito delle domande di condono (che potranno essere presentate dal 1°/1/2003 al 31/12/2003), dovrà essere effettuato entro 6 mesi dall'apposita comunicazione che sarà inviata dalla Cassa al termine dell'istruttoria.

Il secondo progetto riguarda la revisione della continuità professionale ai fini della validità dell'iscrizione alla Cassa.

Tale attività, avviata dalla Giunta Esecutiva alla fine del 2002, ha comportato l'invio di oltre 9.000 comunicazioni agli iscritti che risulterebbero irregolari, sotto questo profilo, relativamente al periodo 1/1/1985-31/12/2000.

Le insufficienze di reddito professionale ai fini della continuità sono state segnalate

agli iscritti per avviare un necessario contraddittorio che si esaurirà, nel corso del 2003, con la declaratoria di inefficacia per gli anni nei quali il mancato raggiungimento dei limiti reddituali minimi venisse confermato.

A seguire, sempre nel corso del 2003, la revisione sarà estesa agli iscritti con decorrenza anteriore al 1°01.1985, limitando l'esame al periodo 1976/2000.

Ampio sviluppo hanno avuto anche altre iniziative quali una completa rivisitazione, in chiave più moderna e funzionale, del sito INTERNET della Cassa, nonché il costante allargamento ed aggiornamento delle convenzioni in essere.

Per quanto riguarda il primo aspetto va ricordata, soprattutto, l'importante implementazione, in termini di interattività, avuta dal sito INTERNET che, per la prima volta nel corso del 2002, ha consentito l'invio telematico del mod.5 oltre ad apposite funzioni per il calcolo dei contributi e della pensione, già presenti dagli anni precedenti.

Nel quadro di una più ampia strategia della comunicazione avviata dalla Cassa nei confronti degli iscritti il sito INTERNET si è, pertanto, avviato ad assumere un ruolo centrale per ricchezza dei contenuti e tecnologie utilizzate.

L'adeguamento e la modernizzazione delle strutture interne non poteva, peraltro, trascurare gli aspetti legati ad una maggiore funzionalità e adeguatezza degli Organi dell'Ente. A tal fine il Comitato dei Delegati è stato impegnato in una serie di riunioni, nel corso del 2002, per mettere a punto e deliberare il nuovo Statuto, attualmente in corso di approvazione Ministeriale, e il regolamento per le elezioni dei Delegati già approvato.

Sul versante esterno, infine, l'attività dei vertici istituzionali dell'Ente è stata caratterizzata da numerose iniziative politiche, anche in collegamento con l'AdEPP, che hanno avuto ampia risonanza anche sugli organi di informazione. Ricordiamo, in particolare, le battaglie a difesa dell'autonomia e dell'identità della Cassa svolte durante l'iter parlamentare della finanziaria 2003, nonché le iniziative assunte per risolvere problemi specifici di grande impatto per l'Ente quali quelle della totalizzazione, dei compensi per attività di amministratore o sindaco, del tetto per l'indennità di maternità e, soprattutto, dell'eliminazione della doppia tassazione gravante sulle pensioni e sul patrimonio dell'Ente.

Molti di questi problemi sono ormai avviati a soluzione a seguito della legislazione emanata o in corso di emanazione nei primi mesi del 2003, di cui si dà un separato cenno nell'apposita sezione.

A livello politico, infine, la Cassa Forense e l'AdEPP si sono battuti per rafforzare l'autonomia normativa e gestionale, respingendo una formulazione equivoca dell'art.19 della legge finanziaria 2003 (modificata dopo le vivaci proteste degli Enti privatizzati) ed ottenendo successivamente notevoli vantaggi legislativi che certamente potranno attenuare gli impatti negativi che la previdenza privata dovrà affrontare per le turbolenze dei mercati finanziari.

Riserva legale

Il decreto legislativo n. 509/94 art. 1 comma 4 lettera C prevede la riserva legale non inferiore a cinque annualità dell'importo delle pensioni in essere.

Per il 2002, anno in cui le pensioni erogate sono state pari a 358 milioni di euro, l'Ente ha adeguato la riserva portando l'accantonamento ad un totale di 1.790 milioni di euro.

migliaia di euro

Descrizione	Valori al 31/12/2002	Valori al 31/12/2001
Riserva legale	1.790.731	1.647.497
Avanzi portati a nuovo	800.938	793.229
Avanzo economico esercizio	56.225	150.943
Totale patrimonio netto	2.647.894	2.591.669

Va evidenziato che il patrimonio netto della Cassa è aumentato del 2,2% e rappresenta 7,4 volte l'importo delle pensioni in essere nel 2002 rispetto a 7,9 volte nel 2001.

Confronto con il bilancio tecnico attuale

Nelle tabelle che seguono sono posti a confronto i valori previsti dal bilancio tecnico elaborato dal Prof. Orrù sulla base del consuntivo 1999 con i valori del bilancio 2000, del bilancio 2001 e del bilancio 2002 (dati in migliaia di euro).

Oneri pensionistici			
Anno	Oneri pensionistici risultanti dal bilancio tecnico	Valori di bilancio	Differenza %
2000 consuntivo	302.735	301.427	-0,43
2001 consuntivo	323.740	329.134	1,67
2002 consuntivo	359.956	358.146	-0,5

Gli oneri pensionistici del 2002 risultano inferiori a quanto previsto dal bilancio tecnico per circa 1,8 milioni di euro. L'anno 2001 è stato particolarmente influenzato dalla quota dell'anno del pagamento relativo al ricalcolo al 100% dei trattamenti pensionistici.

XIV LEGISLATURA — DISEGNI DI LEGGE E RELAZIONI — DOCUMENTI

Entrate contributive*			
Anno	Entrate contributive risultanti dal bilancio tecnico	Valori di bilancio	Differenza %
2000 consuntivo	413.458	420.164	1,62
2001 consuntivo	441.917	464.376	5,08
2002 consuntivo	470.967	499.647	6,10

(*) Esclusa sanatoria

Il valore delle entrate contributive registrate nel bilancio 2002 è superiore alle previsioni attuariali per 28,6 milioni di euro.

Entrate patrimoniali			
Anno	Entrate patrimoniali risultanti dal bilancio tecnico	Valori di bilancio	Differenza %
2000 consuntivo	242.704	228.740	-5,75
2001 consuntivo	154.999	94.223	-39,21
2002 consuntivo	169.532	90.013	-47,00

Le entrate patrimoniali di bilancio del 2002, come quelle del 2001 e, in misura più modesta, quelle del 2000 risentono del pesante andamento dei mercati finanziari nel triennio mentre quelle del bilancio tecnico sono elaborate sulla base di un rendimento costante del 6% (4% in termini reali).

Patrimonio netto al 31/12			
Anno	Patrimonio netto risultanti dal bilancio tecnico	Valori di bilancio	Differenza %
1999 consuntivo	2.207.129	2.207.129	-
2000 consuntivo	2.531.827	2.440.725	-3,60
2001 consuntivo	2.777.872	2.591.669	-6,70
2002 consuntivo	3.029.929	2.647.894	-12,6

Per quanto riguarda il patrimonio netto, va ricordato che nel bilancio tecnico, assume una configurazione prevalentemente finanziaria trascurando gli ammortamenti e gli accantonamenti di tipo contabile in genere che sono invece considerati nei valori di bilancio.

Si ricorda, infine, che il bilancio tecnico è in corso di elaborazione da parte del prof. Orrù sulla base dei valori consuntivi al 31/12/2002.

Fatti intervenuti dopo la chiusura dell'esercizio

- L'approvazione Ministeriale del nuovo regolamento per la riscossione, avvenuta il 7 febbraio 2003, comporterà una serie di modifiche strutturali nell'invio del Mod. 5 e nel versamento dei contributi in autoliquidazione, operative fin dal 2003.
In base al nuovo regolamento i nuovi termini vengono annualmente individuati nelle seguenti date fisse:
 - 31 luglio per pagamento rata acconto;
 - 30 settembre per invio Mod. 5;
 - 31 dicembre per pagamento rata a saldo.Il Consiglio di Amministrazione, inoltre, con i poteri attribuitigli dal nuovo regolamento, ha deliberato il passaggio ad un sistema di riscossione dei contributi minimi a mezzo MAV, a decorrere dal 2004.
- In attesa di un definitivo chiarimento legislativo in merito al problema del "tetto" per la corresponsione dell'indennità di maternità alle libere professioniste, il Comitato dei Delegati, con propria delibera a carattere regolamentare del 28/2/2003, ha introdotto tale principio per le iscritte alla Cassa.
La delibera sarà operativa solo una volta intervenuta la necessaria approvazione ministeriale.
- Con una modifica al regolamento generale il Comitato dei Delegati, sempre nella riunione del 28/2/2003, ha inoltre abolito l'istituto del rimborso dei contributi soggettivi versati, in caso di cancellazione dalla Cassa senza aver maturato diritto a pensione. In tali ipotesi potrà essere corrisposto, dietro richiesta dell'interessato, soltanto un trattamento pensionistico di tipo contributivo, al compimento del 65° anno di età. Anche tale delibera, che innova profondamente la previgente normativa, è sottoposta all'approvazione dei ministeri vigilanti.
- Il nuovo regolamento per l'assistenza, perfezionato nel corso del 2002 con una normativa specifica concernente benefici per gli avvocati ultraottantenni, è ancora al vaglio dei ministeri vigilanti.
- Importanti novità sotto il profilo legislativo sono maturate nei primi mesi del 2003, a coronamento di una incessante azione politica portata avanti dalla Cassa Forense e dall'AdEPP.
La legge 17/4/2003, n. 80, concernente la delega fiscale, contiene importanti principi in tema di regime fiscale di favore per le Casse privatizzate e in tema di attrazione all'attività professionale di tutti i compensi di collaborazione coordinata e continuativa prodotti da professionisti iscritti agli Albi, con conseguente versamento dei relativi contributi previdenziali alle Casse professionali di categoria.
Su questi temi si resta in attesa della prossima emanazione dei Decreti legislativi di attuazione.
Va, inoltre, segnalato che, con una serie di emendamenti, sostenuti dal Governo, sono stati inseriti nel disegno di legge delega in materia previdenziale, una serie di disposizioni di grande rilievo per la Cassa. Tra queste ricordiamo la possibilità di gestire direttamente forme di previdenza complementare e di assistenza sanitaria integrativa, nonché la possibilità di istituire fondi di gestione immobiliare con regimi fiscali partico-

larmente favorevoli.

Si conta su un rapido iter parlamentare che possa, entro il giugno 2003, portare alla definitiva approvazione del Disegno di legge attualmente all'esame del Senato.

Anche in tema di totalizzazione, infine, c'è da segnalare la prossima presentazione di un disegno di legge di iniziativa governativa, che recepisce ampiamente le innumerevoli istanze della Cassa Forense e dell'AdEPP, abrogando il contestato art. 71 della legge 388/2000 e il suo regolamento di attuazione, nel frattempo emanato (G.U. 5/4/2003). Tra le novità più importanti della prossima disciplina della totalizzazione va segnalata la previsione di un criterio contributo per il calcolo delle prestazioni, a salvaguardia di principi di equità e della stabilità finanziaria degli Enti interessati.

- Gli otto gruppi di lavoro, organizzati all'interno della Cassa ed impegnati da novembre 2002 nella revisione dei processi operativi e della gestione delle risorse umane, hanno concluso i lavori, formalizzando le loro analisi e le loro proposte che saranno sottoposte, a breve, al vaglio del Consiglio di Amministrazione. Esse costituiscono una importante fase di passaggio verso una Cassa sempre più moderna, efficace ed efficiente.
- E' in fase avanzata di studio il sistema di archiviazione ottica che consentirà, una volta a regime, di gestire tutte le comunicazioni in forma elettronica, velocizzando le fasi di lavorazione e razionalizzando l'utilizzo degli spazi oggi occupati dagli archivi cartacei.
- A fine aprile 2003 la liquidità a disposizione dell'Ente risulta essere particolarmente elevata: circa 70 milioni di euro sul conto corrente (rendimento netto 2,10%) e 350 milioni di euro gestiti tramite PCT scadenti entro giugno (rendimento netto 2,11% - 2,34%, alcuni ante riduzione BCE dei tassi).
Tale liquidità, tenuto conto del rimborso di titoli di Stato che giungeranno a scadenza e, soprattutto, del flusso della 1^ rata di autotassazione (31 luglio p.v.), supererà ampiamente i 600 milioni di euro la prossima estate. In attesa che lo scenario dei mercati finanziari si chiarisca, la Cassa Forense intende continuare a gestire tale liquidità, con la massima prudenza, tramite strumenti a capitale e rendimento garantiti.
- Il Consiglio di Amministrazione, in data 09 maggio 2003, ha deliberato di stipulare l'atto di compravendita dell'immobile di Via Palermo n. 10 nonostante il giudizio proposto e pendente davanti al Tribunale di Roma nei confronti della SCIP, non implicando l'atto di compravendita per le parti acquiescenza alla situazione in essere, né rinuncia ad alcuna pretesa azionata o azionabile né espressione di alcuna volontà transattiva della pendente controversia.

Stato patrimoniale
sintetico e analitico

Stato patrimoniale sintetico al 31-12-2002**Attività**

Descrizione	Valore al 31-12-2002	Valore al 31-12-2001
Immobilizzazioni immateriali	4.549.956	3.333.199
Immobilizzazioni materiali	392.124.032	368.971.538
Immobilizzazioni finanziarie	650.136.792	604.805.741
Crediti	262.947.458	347.794.974
Attività finanziarie	1.661.830.770	1.604.683.967
Disponibilità liquide	158.318.956	56.519.806
Ratei e risconti attivi	16.468.646	18.730.669
Totale attività	3.146.376.610	3.004.839.894
Conti d'ordine	122.718.309	195.219.600

Passività

Descrizione	Valore al 31-12-2002	Valore al 31-12-2001
Fondi per rischi e oneri	186.515.383	124.484.735
Fondo trattamento fine rapporto	3.123.092	2.865.642
Debiti	51.913.493	37.162.867
Fondi ammortamento	255.287.613	246.713.195
Ratei e risconti passivi	1.642.935	1.944.036
Totale passività	498.482.516	413.170.475
Patrimonio netto	2.647.894.094	2.591.669.419
Riserva Legale	1.790.731.000	1.647.497.508
Avanzi portati a nuovo	800.938.415	793.228.526
Avanzo d'esercizio	56.224.689	150.943.380
Riserva da arrotondamento	-10	5
Totale pareggio	3.146.376.610	3.004.839.894
Conti d'ordine	122.718.309	195.219.600

Stato patrimoniale analitico al 31-12-2002

Descrizione delle voci dello stato patrimoniale
Attività

Descrizione	Valore al 31-12-2002		Valore al 31-12-2001	
	Parziale	Totale	Parziale	Totale
Immobilizzazioni immateriali				
Software di proprietà ed altri diritti	2.825.255		1.756.050	
Concessioni, licenze, marchi e diritti simili	1.373.788		1.198.953	
Immobilizzazioni in corso ed acconti	0		45.861	
Altre	350.913	4.549.956	332.335	3.333.199
Immobilizzazioni materiali				
Fabbricati	382.700.441		361.501.604	
Impianti e macchinari	2.733.786		1.504.220	
Attrezzatura	168.412		163.661	
Automezzi	153.449		149.487	
Apparecchiature Hardware	2.513.229		2.005.748	
Mobili e macchine d'ufficio	3.701.373		3.525.169	
Altre	153.342	392.124.032	121.649	368.971.538
Immobilizzazioni finanziarie				
Partecipazione in imprese collegate	291.317		41.317	
Partecipazione in altre imprese	1.790.113		1.510.113	
Crediti verso personale dipendente	632.591		581.493	
Crediti vs iscritti	86.241.608		26.444.665	
Crediti vs altri	2.987.160		1.733.903	
Depositi presso Tesoreria dello Stato	0		0	
Titoli emessi o garantiti dallo Stato	132.042.739		132.113.177	
Altri titoli	426.151.264	650.136.792	442.381.073	604.805.741
Crediti				
Crediti vs personale dipendente	1.608		3.190	
Crediti vs iscritti e Concessionari	241.924.897		332.546.458	
Crediti vs inquinato	1.410.900		1.492.923	
Crediti vs lo Stato	5.600.144		827.828	
Crediti vs altri	14.009.909	262.947.458	12.924.575	347.794.974
Attività finanziarie				
Altri Titoli	1.402.705.538		1.477.967.794	
Investimenti di liquidità	257.994.536		126.528.761	
Altre	1.130.696	1.661.830.770	187.412	1.604.683.967
Disponibilità liquide				
Depositi bancari	151.951.081		50.696.922	
Denaro, assegni e valori in cassa	150.753		115.677	
C/C postali	6.217.122	158.318.956	5.707.207	56.519.806
Ratei e risconti attivi				
Ratei attivi	16.151.308		18.435.096	
Risconti attivi	317.338	16.468.646	295.573	18.730.669
Totale attività		3.146.376.610		3.004.839.894
Conti d'ordine				
Immobilizzazioni c/impegni	13.358.676		7.521.763	
Altri impegni	101.079.828		180.173.840	
Garanzie diverse	3.156.659		2.400.851	
Cause tributarie per interpretazioni normative	268.451		268.451	
Liquidazione domande di rimborso	4.854.695	122.718.309	4.854.695	195.219.600

XIV LEGISLATURA — DISEGNI DI LEGGE E RELAZIONI — DOCUMENTI

Descrizione delle voci dello stato patrimoniale
Passività

Descrizione	Valore al 31-12-2002		Valore al 31-12-2001	
	Parziale	Totale	Parziale	Totale
Fondi rischi e oneri				
Fondo Svalutazione crediti	18.905.139		10.382.283	
Fondo Oscillazione titoli	78.017.208		23.775.340	
Fondo Oneri e rischi diversi	89.593.036	186.515.383	90.327.112	124.484.735
Fondo trattamento fine rapporto				
Trattamento fine rapporto	3.123.092	3.123.092	2.865.642	2.865.642
Debiti				
Debiti vs banche	63.916		449.245	
Debiti vs fornitori	3.643.168		2.211.480	
Debiti vs lo Stato	457.987		546.595	
Debiti tributari	20.018.218		14.304.283	
Debiti vs Enti previdenziali	546.212		477.924	
Debiti vs personale dipendente	652.829		552.712	
Debiti vs iscritti	2.740.555		1.913.959	
Altri debiti	23.790.608	51.913.493	16.706.669	37.162.867
Fondi di ammortamento				
Fondi ammort.to per imm. immateriali	3.218.682		2.281.641	
Fondi ammort.to per imm. materiali	252.064.802		244.429.927	
Altri Fondi ammortamento	4.129	255.287.613	1.627	246.713.195
Ratei e risconti passivi				
Ratei passivi	1.614.636		1.914.107	
Risconti passivi	28.299	1.642.935	29.929	1.944.036
Totale passività		498.482.516		413.170.475
Patrimonio netto				
Riserva legale	1.790.731.000		1.647.497.508	
Avanzi portati a nuovo	800.938.415		793.228.526	
Avanzo d'esercizio	56.224.689		150.943.380	
Riserva da arrotondamento	-10	2.647.894.094	5	2.591.669.419
Totale pareggio		3.146.376.610		3.004.839.894
Conti d'ordine				
Impegni c/terzi cedenti immobilizzazioni	13.358.676		7.521.763	
Altri impegni c/terzi	101.079.828		180.173.840	
Altri creditori della Cassa	3.156.659		2.400.851	
Erario c/restituzione II.DD. ed Indirette	268.451		268.451	
Montepaschi SERIT C/domande di rimborso	4.854.695	122.718.309	4.854.695	195.219.600

Conto economico
sintetico e analitico

Conto economico sintetico al 31-12-2002**Costi**

Descrizione	Valore al 31-12-2002	Valore al 31-12-2001
Prestazioni previd. e assist.	385.293.944	354.764.900
Organi ammin. e di controllo	3.720.122	3.639.281
Comp. prof.li e lav. autonomo	1.128.734	944.634
Personale	12.493.330	11.305.924
Materiali sussidiari e di consumo	387.079	322.958
Utenze varie	910.508	860.004
Servizi vari	2.762.747	2.231.541
Affitti passivi	180.505	178.394
Spese pubblicazione periodico	328.281	259.635
Oneri tributari	20.775.437	20.715.177
Oneri finanziari	40.616.475	34.004.008
Altri costi	3.824.719	3.159.490
Ammor.- svalutaz. - altri accan.ti	27.007.797	14.621.258
Oneri straordinari	6.386.274	1.293.097
Rettifiche di valori	78.017.208	23.775.340
Rettifiche di ricavi	1.529.799	6.466.990
Totale costi	585.362.959	478.542.631
Avanzo d'esercizio	56.224.689	150.943.380
Totale a pareggio	641.587.648	629.486.011

Ricavi

Descrizione	Valore al 31-12-2002	Valore al 31-12-2001
Contributi	500.906.338	479.179.375
Canoni di locazione	16.600.302	15.772.375
Altri ricavi	72.702	92.618
Interessi e proventi finanziari	114.133.580	111.981.031
Rettifiche di valori	0	4.048.970
Rettifiche di costi	2.031.616	1.979.709
Proventi straordinari	7.843.110	16.431.933
Totale ricavi	641.587.648	629.486.011

Conto economico analitico al 31-12-2002

Descrizione delle voci del Conto economico

Costi

Descrizione	Valore al 31-12-2002	Valore al 31-12-2001
PRESTAZIONI PREVIDENZIALI E ASSISTENZIALI	385.293.944	354.764.900
Pensioni agli iscritti	358.146.049	329.134.005
Liquidazioni in capitale	31.123	39.419
Indennita' di maternita'	13.418.199	11.700.878
Altre prestaz. prev. ed assistenz.	8.441.735	8.719.057
Contributi da rimborsare	5.256.838	5.171.741
ORGANI AMMINISTRATIVI E DI CONTROLLO	3.720.122	3.639.281
Indennità di carica agli Amministratori	530.849	531.000
Indennità di carica ai Sindaci	117.651	117.711
Rimb. spese e get. presenza Sindaci	189.785	227.934
Rimb. spese e get. presenza Amm.ri e Delegati	2.881.837	2.762.636
COMP. PROFILI E LAV. AUTONOMO	1.128.734	944.634
Consulenze legali e notarili	375.056	427.826
Consulenze tecniche ed amministrative	601.562	404.955
Altre consulenze	152.116	111.853
PERSONALE	12.493.330	11.305.924
Retribuzioni dipendenti	8.248.102	7.473.942
Retribuzioni portieri	438.071	437.083
Oneri sociali personale	2.145.518	1.954.240
Oneri sociali portieri	140.013	137.866
Trattamento di fine rapporto	583.173	526.608
Benefici di natura varia	152.334	90.380
Varie	0	0
Assicurazioni per il personale	2.482	2.935
Altri benefici	515.356	385.547
Missioni	143.834	192.010
Corsi di formazione	124.447	105.313
MATERIALI SUSSIDIARI E DI CONSUMO	387.079	322.958
Acquisti materiale vario	351.886	285.938
Acquisti divise	35.193	37.020
UTENZE VARIE	910.508	860.004
Energia elettrica	152.837	106.099
Spese telefoniche	212.142	218.063
Spese postali	534.027	527.023
Altre utenze	11.502	8.819
SERVIZI VARI	2.762.747	2.231.541
Assicurazioni locali ufficio ed autovetture	78.699	63.796
Assicurazioni immobili	140.077	129.492
Servizi informatici	280.604	183.664
Servizi pubblicitari	61.100	33.374
Prestazioni di terzi	307.057	293.151
Spese di rappresentanza	145.768	136.152
Spese bancarie	823.868	834.322
Trasporti e spedizioni	49.877	73.299
Noleggi	0	0
Altre prestazioni di servizi	875.697	484.291
AFFITTI PASSIVI	180.505	178.394
Affitti locali uso ufficio	173.831	171.701
Affitti per gestione immobili strumentali	6.674	6.693
SPESE PUBBLICAZIONE PERIODICO	328.281	259.635
Spese di tipografia	145.249	153.303
Spedizione periodico	183.032	106.332

XIV LEGISLATURA — DISEGNI DI LEGGE E RELAZIONI — DOCUMENTI

Descrizione delle voci del Conto economico
Costi

Descrizione	Valore al 31-12-2002	Valore al 31-12-2001
ONERI TRIBUTARI	20.775.437	20.715.177
I.R.P.E.G.	10.159.098	8.027.140
I.C.I.	2.062.387	1.947.357
IVA su compensi dei concessionari	110.492	97.743
Ritenute erariali sugli interessi di c/c e depositi	659.852	587.404
Ritenute erariali e imposte varie	7.399.519	9.703.736
I.R.A.P.	384.089	351.797
ONERI FINANZIARI	40.616.475	34.004.008
Interessi passivi	195.484	263.887
Altri	94.006	302.669
Oneri finan. derivanti da operazioni mobiliari	19.905.132	24.502.026
Oneri finan. c/gest. dirette titoli su cons. oper. SIM	0	0
Interessi passivi su scarti d'emissione	559.999	556.272
Int. Pass. su scarti negoziazione immobilizzazioni finanziarie	81.454	81.454
Oneri derivanti dal mercato premi	19.780.400	8.297.700
ALTRI COSTI	3.824.719	3.159.490
Pulizie uffici	213.598	208.304
Spese condominiali	117.795	125.526
Canoni di manutenzione	344.151	315.359
Libri, giornali e riviste	49.598	44.899
Costi in attesa di definizione	0	0
Arrotondamenti e abbuoni passivi	0	0
Riparazioni varie	0	0
Quote associative	0	0
Adattamenti locali ufficio	172.655	78.539
Visite fiscali ai dipendenti	22.578	14.001
Spese di locomozione	115.551	38.215
Stampa e pubblicazioni	338.028	302.140
Congressi, Convegni e Conferenze	487.817	356.612
Varie	53.327	43.884
Gestioni immobili	801.696	809.143
Riparazione straordinaria immobili	1.107.925	822.868
AMMORTAMENTI, SVALUTAZIONI - ALTRI ACCAN.TI	27.007.797	14.621.258
Immobilizzazioni immateriali	937.040	679.701
Immobilizzazioni materiali	7.837.629	7.192.656
Svalutazione crediti	8.897.127	952.417
Accantonamento per spese liti in corso	301.820	179.907
Accantonamento per pensioni teor. maturate salvo v.e.	393.875	412.649
Accantonamento per altre prestazioni assistenziali	3.618.372	2.837.508
Accantonamento oneri per spese future	721.000	428.090
Accantonamento per supplemento pensioni	630.000	1.200.000
Accantonamento per rischi e oneri	3.670.934	738.330
ONERI STRAORDINARI	6.386.274	1.293.097
Sopravvenienze passive	1.329.215	1.286.641
Insussistenze attive	5.053.435	1.491
Minusvalenze	3.624	4.965
RETTIFICHE DI VALORI	78.017.208	23.775.340
Rettifiche di valori	78.017.208	23.775.340
RETTIFICHE DI RICAVI	1.529.799	6.466.990
Restituzioni varie	4.588	40.150
Interessi depositi cauzionali inquilini	37.426	48.706
Sgravi trattenuti	1.487.785	6.378.134
TOTALE GENERALE COSTI	585.362.959	478.542.631
Totale costi	585.362.959	478.542.631
Avanzo d'esercizio	56.224.689	150.943.380
Totale a pareggio	641.587.648	629.486.011

Conto economico analitico al 31-12-2002

Descrizione delle voci del Conto economico
Ricavi

Descrizione	Valore al 31-12-2002	Valore al 31-12-2001
CONTRIBUTI	500.906.338	479.179.375
Contributi art.10 - autotassazione	224.000.000	211.747.329
Contributi art.10 - ruoli	100.025.316	90.461.296
Contributi art.11 - autotassazione	105.500.000	98.126.811
Contributi art.11 - ruoli	30.991.144	28.169.267
Contributi di maternità L. 379/90	11.904.284	10.445.367
Sanzioni - ruoli	4.619.475	3.823.112
Sanzioni dirette	118.495	321.958
Contributi da Enti Previdenziali	3.465.516	2.753.460
Iscrizioni anni precedenti	9.000.364	6.203.998
Ripristini contributivi	13.823	67.210
Altri contributi	2.500.524	5.402.532
Riscatto e ricongiunzione	5.500.930	4.496.082
Insolvenze contributive	839.832	669.741
Depositi cancelleria e valori bollati prescr.	244.249	206.912
Contributi per impos. normativa preced.	18.225	21.344
Sgravi riversati	0	3.242
Riversamenti delle Concessioni	0	163
Rateazioni su ruoli	904.545	1.456.199
Sanatoria L. 662 del 23/12/96	1.259.616	14.803.352
CANONI DI LOCAZIONE	16.600.302	15.772.375
Canoni di locazione	16.600.302	15.772.375
ALTRI RICAVI	72.702	92.618
Recuperi vari	72.338	91.724
Arrotondamenti e abbuoni attivi	364	894
Ricavi da definire	0	0
INTERESSI E PROVENTI FINANZIARI DIVERSI	114.133.580	111.981.031
Interessi su obbligazioni (mutui)	1.737.711	3.602.494
Interessi su titoli dello Stato	53.844.538	63.960.795
Interessi su c/c 40000	2.404.757	2.104.205
Interessi su impieghi a breve termine	5.982.971	2.237.393
Interessi su c/c 41000	3.040	5.629
Interessi su c/c 43000	22	31
Interessi su c/c 40020	1.487	2.475
Interessi su c/gestioni SGR esterne	71.482	111.762
Interessi diversi	1.178.947	1.055.205
Interessi vari	0	0
Interessi cul c/c 40020	0	0
Interessi su prestiti ai dipendenti	12.279	9.097
Interessi su mutui ai dipendenti	1.705	2.560
Interessi deposito Tesoreria Stato	0	0
Dividendi azionari	15.241.923	10.785.443
Proventi finanziari diversi	347.245	184.923
Plusvalore su titoli	2.523.063	3.987.086
Proventi su gestioni mobiliari affidate a SGR	8.313.338	9.976.854
Interessi attivi in c/gest. SGR	8.023.897	8.522.823
Proventi su gestione diretta consulenza operativa SIM	0	0
Interessi attivi su titoli a consulenza operativa SIM	0	0
Interessi attivi su scarti di emissione	606.239	934.899
Proventi su scarto di negoziazione	587	1.671
Proventi derivanti da gestione diretta mercato premi	13.838.349	4.495.686
RETTIFICHE DI VALORI	0	4.048.970
Rivalutazione titoli per ripresa di valore	0	4.048.970

Descrizione delle voci del Conto economico

Ricavi

Descrizione	Valore al 31-12-2002	Valore al 31-12-2001
RETTIFICHE DI COSTI	2.031.616	1.979.709
Pensioni rentroitate	966.505	929.891
Rec. maggiorazione pens. ex combatt.	550.870	554.880
Recuperi e rimborsi diversi	53	37
Recuperi spese portierato	514.188	494.901
PROVENTI STRAORDINARI	7.843.110	16.431.933
Sopravvenienze attive su pensioni	203.334	592.919
Sopravvenienze attive per contributi arretrati	6.949.149	13.662.556
Sopravvenienze attive varie	374.855	847.913
Insussistenze passive	9.248	1.327.499
Plusvalenze su azioni e varie	306.520	1.043
Proventi straordinari da arrotondamento	4	3
TOTALE GENERALE RICAVI	641.587.648	629.486.011
Differenze costi/ricavi	56.224.689	150.943.380
Totale ricavi	641.587.648	629.486.011
Disavanzo d'esercizio	0	0
Totale a pareggio	641.587.648	629.486.011

Nota integrativa al 31.12.2002

Nota integrativa

Il bilancio 2002 redatto secondo il primo comma dell'art. 2423 del C.C., in aderenza ai principi civilistici laddove compatibili con l'attività istituzionale della Cassa, (come precisato dal Regolamento di contabilità all'art. 1 primo comma) è composto di:

- **stato patrimoniale**
per la rappresentazione degli elementi che compongono il capitale di funzionamento, strumentali alla formazione dei redditi futuri e alla continuità gestionale;
- **conto economico**
per l'esposizione del risultato d'esercizio dato dalla differenza tra componenti positivi e negativi di reddito registrati nell'arco dell'esercizio amministrativo, coincidente per la Cassa con l'anno solare;
- **nota integrativa**
per l'esposizione di una serie di informazioni aggiuntive che permettono l'esame più analitico dei valori espressi in bilancio (come precisato all'art. 2427 C.C.).

Oltre ai tre elementi costitutivi del bilancio, il codice civile all'art. 2428 prevede la redazione a cura degli amministratori della "relazione sulla gestione" documento attraverso il quale vengono forniti dettagli sull'attività gestionale nel suo complesso e nello specifico di particolari realtà dell'Ente.

La struttura seguita dallo stato patrimoniale e dal conto economico non è quella del disposto dagli artt. 2424-2425 del C.C. poiché lo schema seguito è quello suggerito dalla Ragioneria Generale dello Stato (come convalidato agli artt. 19-21 del regolamento di contabilità).

La valutazione delle voci è stata fatta secondo prudenza, nella prospettiva della continuità dell'attività, in aderenza al principio di competenza economica (indipendentemente dall'incasso e dal pagamento), considerando i rischi e le perdite di competenza anche se conosciuti dopo la chiusura dell'esercizio.

I criteri di valutazione adottati sono stati quelli dell'art. 2426 del C.C. integrati dai principi contabili suggeriti dal Consiglio Nazionale dei Dottori Commercialisti e Ragionieri.

La Cassa Forense gestisce il proprio fondo pensione con il sistema della ripartizione; l'utilizzo di tale sistema, così come previsto da specifiche leggi in materia non prevede la correlazione tra i contributi e le prestazioni pensionistiche. Il rispetto delle norme di cui al D. Lgs. n. 509/94 relativamente alla gestione economico finanziaria nonché alla previsione della riserva legale, a norma di legge, pongono i presupposti affinché l'Ente operi in condizioni di equilibrio.

Il presente bilancio, chiuso al 31.12.2002, è stato il primo bilancio ad essere redatto in euro in quanto l'Ente ha scelto di mantenere fino a scadenza la moneta di conto nazionale.

In appendice si allegano alcuni grafici esplicativi dell'andamento gestionale e le relazioni degli uffici.

Commento allo Stato Patrimoniale

Immobilizzazioni immateriali e materiali e relativi fondi di ammortamento

Immobilizzazioni materiali ed immateriali

Descrizione	Valore al 31-12-2002	Valore al 31-12-2001
Immobilizzazioni Immateriali:	4.549.955,71	3.333.198,41
Software di proprietà ed altri diritti	2.825.254,84	1.756.049,67
Concessioni licenze marchi e simili	1.373.788,06	1.198.952,71
Interv. migliorativi immobili in locaz.	350.912,81	332.334,66
Immobiliz. in corso ed acconti	0	45.861,37
Immobilizzazioni materiali:	392.124.034,23	368.971.537,77
Fabbricati	382.700.441,07	361.501.604,13
Impianti e macchinari	2.733.786,39	1.504.219,54
Attrezzatura	168.412,63	163.660,72
Automezzi	153.449,04	149.486,77
Apparecchiature Hardware	2.513.229,12	2.005.748,40
Mobili e macchine ufficio	3.701.373,82	3.525.168,76
Altre	153.342,16	121.649,45
Fondi ammortamento	255.287.610,17	246.713.194,67

I cespiti sono valutati al costo di acquisto secondo i principi del sistema contabile adottato a partire dal 01.01.1997, compatibilmente con il disposto dell'art. 2426 del Codice Civile.

Le variazioni di rilievo intervenute nelle poste delle immobilizzazioni materiali ed immateriali vengono di seguito evidenziate:

Immateriali

- Nel corso dell'esercizio 2002 la società Finsiel Spa ha portato a termine la realizzazione di alcuni programmi applicativi facenti parte dell'ampio progetto di rinnovamento del software dell'Ente; l'aumento del "software di proprietà" per l'importo di circa Euro 1.069.000,00 è dovuto:
 1. per Euro 901.000,00 circa alla conclusione della terza fase (III lotto) di rifacimento del software istituzionale della Cassa nonché dell'implementazione e manutenzione evolutiva delle precedenti fasi;
 2. per Euro 150.000,00 circa al completamento della realizzazione del software del servizio contenzioso;
 3. per Euro 18.500,00 circa alla produzione del software per la gestione dei rimborsi spese degli Organi Collegiali.
- L'incremento delle "concessioni, licenze, marchi e simili", di circa Euro 175.000,00 rispetto all'esercizio 2001 è così scomponibile:
 1. Euro 46.000,00 circa relativi alla riclassificazione contabile delle "immobilizzazioni in corso e acconti" che residuavano al 31.12.2001 relative al nuovo software del servizio ragioneria resosi necessario per l'introduzione dell'euro, il cui utilizzo è iniziato a partire dal 2002;
 2. Euro 21.000,00 circa riguardanti il completamento del software del servizio ragioneria

- con l'implementazione sia della cassa interna che della tesoreria;
3. Euro 35.000,00 circa relativi al compenso erogato per la redazione di un manuale operativo riguardante il progetto di ristrutturazione dell'architettura del data base istituzionale;
 4. Euro 17.000,00 circa relativi al nuovo software di gestione del server di posta elettronica;
 5. Euro 15.000,00 circa relativi all'implementazione della procedura di rilevazione presenze del personale;
 6. Euro 17.700,00 circa relativi all'acquisto di licenze per programmi antivirus necessarie per la sicurezza della rete informatica dell'Ente;
 7. Euro 15.000,00 circa relativi a licenze software ad uso del servizio immobiliare per la gestione del patrimonio;
 8. Euro 8.400,00 circa relativi all'acquisto di licenze software accessorie.
- La differenza sulla voce "interventi migliorativi su immobili in locazione" rispetto al dato di bilancio 2001 è conseguente al completamento di alcuni piccoli lavori eseguiti al primo piano della sede adibito a "Sala seminari" e condotto in locazione dal 01.01.2001.

Materiali

- L'incremento di circa il 5,86% del valore degli immobili di proprietà della Cassa è dato dalla differenza delle variazioni in aumento di:
 1. Euro 1.057.390,18 dovuto all'implementazione per le manutenzioni straordinarie;
 2. Euro 20.142.737,90 relativo all'acquisto di:
 - Immobile sito in Roma – Via Crescenzo, 17/c - avvenuto con atto di compravendita del 06.02.2002 per Euro 4.376.207,41;
 - Immobile sito in Roma – Piazza Adriana, 9 – avvenuto con atto di compravendita del 06.02.2002 per Euro 3.927.009,08
 - Complesso immobiliare sito in Roma – Via Belli/Visconti/Mellini – avvenuto con atto di compravendita del 22.03.2002 per Euro 11.839.521,41

e la variazione in diminuzione di Euro 1.291,14 frutto del riallineamento contabile per manutenzione non capitalizzabile eseguito sugli immobili per gli anni precedenti il 2001.

Nel corso dell'esercizio 2002 è stato alienato il terreno sito in Capoliveri (Isola d'Elba) la cui proprietà era stata acquisita in seguito alla successione testamentaria dalla sig.ra Giuliana Carmignani insieme all'immobile di Collesalveti; l'importo non viene evidenziato in diminuzione degli immobili in quanto essendo l'iscrizione in bilancio avvenuta nel 1984, sulla base dei valori globali di successione dell'intero patrimonio Collesalveti, non è stata possibile considerare la singola porzione immobiliare. Il totale della vendita è pertanto riscontrabile integralmente nella voce "Plusvalenze su attivo immobilizzato".

- La variazione in aumento della voce "impianti e macchinari" di Euro 1.229.566,85 rispetto all'esercizio chiuso al 31.12.2001 è principalmente dovuta (95,18%) all'acquisto di alcuni impianti avvenuto contestualmente all'atto di compravendita del complesso immobiliare Belli/Visconti/Mellini (impianto di trasformazione dell'energia elettrica e impianto di condizionamento dell'aria facenti parte del complesso immobi-

liare stesso). L'importo residuale è relativo alla fornitura di nuovi dispositivi per la sala del Comitato dei Delegati, per l'auditorium e per nuove apparecchiature collocate in diversi punti della sede.

- La variazione in aumento degli automezzi per circa Euro 4.000,00 rappresenta la differenza tra l'acquisto di un autocarro Fiat Doblò utilizzato dal servizio Affari Generali per le varie commissioni e la rottamazione di un Fiat Fiorino sempre utilizzato a tale scopo.
- L'incremento di circa Euro 507.000,00 delle apparecchiature hardware è dato dalla differenza tra la diminuzione di Euro 178.000,00 per dismissioni di apparecchiature obsolete e la variazione in aumento di circa Euro 685.000,00 riferibile ad acquisti di postazioni tecnicamente più evolute, sia fisse che portatili, compatibili con i nuovi sistemi informatici dell'Ente.

La voce "mobili e macchine d'ufficio" è composta dalle seguenti categorie di cespiti:

1. mobili e arredi
2. macchine d'ufficio
3. apparecchiature a tecnologia avanzata

- l'aumento della voce mobili e arredi è dovuto principalmente ad acquisti di arredamento destinato alle stanze del V piano della sede;
- l'incremento di valore delle "macchine d'ufficio" è principalmente riconducibile all'acquisto di nuove macchine da calcolo e di apparecchiature telefoniche fisse e portatili per le comunicazioni interne alla Sede;
- la variazione in aumento delle "apparecchiature a tecnologia avanzata" rappresenta il saldo tra i nuovi acquisti riferiti a fotocopiatrici, fax e telefoni cellulari (beni inseriti in questa voce in funzione del continuo mutamento tecnologico che non consente una produttività superiore a tre anni) e dismissioni di fotocopiatrici obsolete.

L'incremento della voce relativa alle "altre" immobilizzazioni materiali è conseguente, come per l'esercizio 2001, all'acquisto di alcuni cespiti in uso in Collesalveti e al proseguimento del restauro di quelli preesistenti.

Fondi ammortamento immobilizzazioni materiali ed immateriali

Descrizione	Valore al 31-12-2002	Valore al 31-12-2001
Fondo ammortamento:	255.287.610,17	246.713.194,67
Fondo amm.to Immob. Immateriali	3.218.681,28	2.281.641,47
Fondo ammortamento Immobili	246.837.740,93	240.319.109,53
Fondo amm.to Impianti e macchin.	1.043.879,93	801.710,07
Fondo amm.to apparecch. hardware	1.824.951,55	1.463.564,74
Fondo amm.to mobili e macch. Ufficio	1.743.540,56	1.371.154,90
Fondo ammortamento automezzi	83.764,93	55.827,49
Fondo ammortamento attrezzatura	126.725,95	108.562,95
Fondo amm.to apparecch. a tec. avanzata	404.196,77	309.997,04
Altri fondi ammortamento	4.128,27	1.626,48

I fondi ammortamento relativi alle immobilizzazioni materiali e immateriali sono esposti nel conto consuntivo a sezioni contrapposte in base alle linee guida fornite dalla Ragioneria Generale dello Stato e in deroga a quanto dettato dalla IV Direttiva CEE, introdotta in Italia con il D.Lgs. n. 127 del 09 aprile 1991, che prevede che le poste rettificative siano portate in diretta diminuzione delle corrispondenti voci attive.

I criteri di ammortamento e i coefficienti applicati, indicati di seguito allo scopo di dare un quadro più completo sulle immobilizzazioni, sono:

- a quote costanti ripartite in tre anni secondo la stratificazione del cespite per le immobilizzazioni immateriali;
- a quote costanti ripartite in sei anni per gli interventi migliorativi su immobili detenuti in locazione in relazione alla durata del contratto;
- pari ai coefficienti stabiliti dal D.M. 31.12.88 nella sezione "altre attività" del Ministero delle Finanze cioè a dire per le categorie di beni omogenei :
immobili 3%, automezzi 25%, mobili e macchine ufficio 12%, con aliquota ridotta alla metà per il primo esercizio di acquisizione;
- del 33% per l'hardware e le apparecchiature a tecnologia avanzata, tenuto conto della veloce obsolescenza dovuta al mutamento tecnologico e quindi della possibilità d'impiego dei beni non superiore a tre anni.

Nello schema che segue si riscontrano analiticamente le movimentazioni relative alle immobilizzazioni e ai fondi così come previsto dall'art. 2427 del Codice Civile.

XIV LEGISLATURA — DISEGNI DI LEGGE E RELAZIONI — DOCUMENTI

Situazione immobili al 31.12.2002

Descrizione immobili	31.12.2001			
	Acquisti 2001	Valore cespiti al 31.12.2001	Ammortamento al 31.12.2001	Fondo ammortamento al 31.12.2001
Clivo Rutario - Roma	17.522,49	6.755.358,16	4.458,10	6.610.579,71
V.le Marconi 150/174 - Roma		8.932.598,38	2.083,33	8.868.163,50
Via dei Georgofili - Roma	1.789,52	19.992.743,88	1.386,62	19.949.667,58
Via Magenta 5 - Roma		11.041.566,91	2.255,18	10.975.865,70
Via Porta Fabbrica 63 - Roma	67.684,56	3.312.228,06	2.945,46	3.188.125,38
Via Luigi Rava 7 - Roma		5.745.940,20	666,25	5.725.879,08
Via E. Albertario 18/21 - Roma		12.066.260,08	1.093,12	12.032.617,55
Via Ippolito Nievo 61 - Roma	3.681,30	19.270.960,78	3.475,57	19.159.486,08
Via Luigi Rava 33/35 - Roma		11.173.350,86	1.961,90	11.113.247,83
Via Badoero 51 e 61 - Roma		28.776.150,02	2.979,02	28.688.131,14
V.Le degli Ammiragli 91 - Roma	44.393,15	25.382.666,44	24.977,23	24.573.336,16
Via A. Toscani - Roma	119.669,61	35.200.228,89	1.054.211,82	33.493.525,97
Via Valadier 42 - Roma	1.735,30	15.964.760,12	478.916,77	14.243.825,05
Piazza Cola di Rienzo 80 - Roma		2.273.055,93	0,00	2.273.055,93
Via E. Q. Visconti 8 - Roma	79.548,21	18.373.204,81	550.002,92	8.684.114,90
Via E. Q. Visconti - Roma	4.368,48	1.288.393,88	38.586,29	234.120,98
Lungotevere dei Mellini 44 sc Valadier 5 - Roma	14.810,49	413.783,87	12.191,36	63.357,81
Lungotevere dei Mellini 44 sc. Belli int.12 - Roma	1.983,19	544.121,74	16.293,90	69.622,52
Lungotevere dei Mellini 44 sc. Valadier int.9 - Roma	1.007,65	559.577,68	16.772,22	75.313,38
Lungotevere dei Mellini 44 sc. Belli int.4 - Roma	13.802,84	292.190,12	8.558,66	36.056,84
Via Visconti 8/B - Roma	2.695,91	274.997,81	8.209,50	36.801,20
Via E. Q. Visconti 8 p.t. - Roma - Auditorium	4.834,04	2.994.813,53	89.771,90	134.621,59
Via Crescenzo, 17 - Roma	1.260.579,32	1.260.579,32	18.908,69	18.908,69
Via Crescenzo, 17B - Roma	3.588.556,45	3.588.556,45	53.828,35	53.828,35
Via Crescenzo, 17C - Roma				
Piazza Adriana, 9 - Roma				
Complesso Visconti/Belli - Roma				
Via C. Fea 5 - Roma	237.898,38	5.799.917,57	170.429,05	1.241.188,07
Via Malfante 73 - Roma	33.404,43	10.878.415,11	325.851,39	1.789.927,83
Via Tor Pagnotta 88/90 - Roma		20.899.011,30	626.970,34	3.447.960,74
Catania		1.581.469,91	3.356,41	1.479.802,02
Maddaloni		0,00	0,00	0,00
Napoli		89.088,82	0,00	89.088,82
Collesalveti	655.896,79	2.043.084,18	45.309,89	279.596,91
Modena	38.463,65	12.637.892,47	378.559,82	6.358.507,71
Vicenza		4.311.334,54	129.340,04	1.293.217,03
Firenze		9.395.126,72	281.853,80	2.466.072,18
Milano		14.153.862,84	424.615,89	3.184.619,14
Bologna Strada Maggiore		16.005.812,21	480.174,37	3.597.237,39
S. Lazzaro di Savena	185.634,12	9.874.852,27	293.461,06	1.744.970,55
Sesto Fiorentino		13.370.076,35	401.102,29	2.206.062,60
Viterbo		4.983.571,95	149.507,16	818.605,65
	6.379.959,89	361.501.604,13	6.105.065,65	240.319.109,53

XIV LEGISLATURA — DISEGNI DI LEGGE E RELAZIONI — DOCUMENTI

			31.12.2002			
Rettifiche valore cespiti al 31.12.2001	Rettifiche valore fondo al 31.12.2001	Fondo ammortamento al 31.12.2001 (dopo rettifiche)	Acquisti 2002	Valore cespiti al 31.12.2002	Ammortamento al 31.12.2002	Fondo ammortamento al 31.12.2002
		6.610.579,71	714,95	6.756.073,11	4.731,66	6.615.311,38
		8.868.163,50	5.688,87	8.938.287,25	2.168,67	8.870.332,16
		19.949.667,58	2.449,55	19.995.193,43	1.450,20	19.951.117,78
		10.975.865,70	1.108,78	11.042.675,69	2.271,81	10.978.137,52
		3.188.125,38	748,46	3.312.976,52	3.971,96	3.192.097,34
		5.725.879,08	474,11	5.746.414,31	673,36	5.726.552,44
		12.032.617,55	5.825,20	12.072.085,28	1.180,50	12.033.798,05
		19.159.486,08	3.262,54	19.274.223,32	3.579,73	19.163.065,80
		11.113.247,83	1.435,60	11.174.786,46	1.983,44	11.115.231,27
		28.688.131,14	144.072,92	28.920.222,94	5.140,11	28.693.271,25
		24.573.336,16	1.963,83	25.384.630,27	25.672,58	24.599.008,74
		33.493.525,97	73.774,17	35.274.003,06	1.057.113,48	34.550.639,45
		14.243.825,05	206,94	15.964.967,06	478.945,91	14.722.770,96
		2.273.055,93		2.273.055,93	0,00	2.273.055,93
		8.684.114,90	334.184,34	18.707.389,15	556.208,91	9.240.323,81
		234.120,98		1.288.393,88	38.651,82	272.772,80
		63.357,81		413.783,87	12.413,52	75.771,32
		69.622,52		544.121,74	16.323,65	85.946,18
		75.313,38		559.577,68	16.787,33	92.100,71
		36.056,84	63.000,00	355.190,12	9.710,70	45.767,54
		36.801,20		274.997,81	8.249,93	45.051,13
		134.621,59	18.344,56	3.013.158,09	90.119,57	224.741,16
		18.908,69		1.260.579,32	37.817,38	56.726,07
		53.828,35		3.588.556,45	107.656,69	161.485,04
			4.376.207,41	4.376.207,41	65.643,11	65.643,11
			3.927.009,08	3.927.009,08	58.905,14	58.905,14
			11.935.521,41	11.935.521,41	179.032,82	179.032,82
		1.241.188,07	14.674,20	5.814.591,77	174.217,64	1.415.405,71
		1.789.927,83		10.878.415,11	326.352,45	2.116.280,28
		3.447.960,74	62.305,52	20.961.316,82	627.904,92	4.075.865,66
		1.479.802,02		1.581.469,91	3.356,41	1.483.158,43
		0,00		0,00	0,00	0,00
		89.088,82		89.088,82	0,00	89.088,82
		279.596,91	166.134,72	2.209.218,90	57.640,36	337.237,27
		6.358.507,71	951,78	12.638.844,25	379.151,05	6.737.658,76
		1.293.217,03		4.311.334,54	129.340,04	1.422.557,06
		2.486.072,18		9.395.126,72	281.853,80	2.767.925,98
		3.184.619,14		14.153.862,84	424.615,89	3.609.235,02
		3.597.237,39		16.005.812,21	480.174,37	4.077.411,76
1.291,14	96,83	1.744.873,72	60.069,14	9.933.630,27	297.107,87	2.041.981,59
		2.206.062,60		13.370.076,35	401.102,29	2.607.164,89
		818.605,65		4.983.571,95	149.507,16	968.112,81
1.291,14	96,83	240.319.012,70	21.200.128,08	382.700.441,07	6.518.728,23	246.837.740,93

XIV LEGISLATURA — DISEGNI DI LEGGE E RELAZIONI — DOCUMENTI

Interventi migliorativi in funzione dell'immobile di riferimento effettuati nell'esercizio 2002

Descrizione immobili	3%			3%	
	Interventi migliorativi 1999	Quota d'ammortamento annuo	Valore dell'immobile al 31.12.99 al lordo delle manutenzioni straordinarie	Interventi migliorativi 2000	Quota d'ammortamento annuo
Clivio Rutario - Roma	11.055,34	331,66	6.672.764,84	65.070,83	1.952,12
V.le Marconi 150/174 - Roma	34.071,20	1.022,14	8.907.204,40	25.393,98	761,82
Georgofili/Mantegna/Caravaggio -Rm	33.691,09	1.010,73	19.990.954,36	-	-
Via Magenta 5 - Roma	9.912,95	297,39	11.041.566,91	-	-
Via Porta Fabbrica 63 - Roma	3.768,45	113,05	3.244.543,51	-	-
Via Ippolito Nievo 61 - Roma	8.044,99	241,35	19.170.102,95	97.176,53	2.915,30
Via E. Albertario 18/21 - Roma	34.372,27	1.031,17	12.066.260,08	-	-
Via L. Rava 7 - Roma	6.156,80	184,70	5.745.940,20	-	-
Via Luigi Rava 33/35 - Roma	51.993,73	1.559,81	11.168.737,86	4.612,99	138,39
Via Badoero 51 e 61 - Roma	35.397,95	1.061,94	28.776.150,02	-	-
Ammiragli/De Cristofaro/Nais - Roma	183.592,73	5.507,78	24.753.758,07	584.515,22	17.535,46
Via A. Toscani/Fiorini - Roma	50.996,24	1.529,89	35.080.559,28	-	-
Via Carlo Fea - Roma	-	-	5.485.159,61	76.859,57	2.305,79
Via Malfante, 73 - Roma	-	-	10.845.010,67	-	-
Via Valadier 42 - Roma	8.343,51	250,31	15.963.024,82	-	-
Via E. Q. Visconti 8 - Roma	453.972,85	13.619,19	18.086.805,70	206.850,90	6.205,53
Via E. Q. Visconti 6 a-b - Roma	-	-	1.279.516,73	4.508,67	135,26
L.re dei Mellini 44 Sc. Valadier int. 5 - Rm	27.038,78	811,16	397.749,37	1.224,00	36,72
L.re dei Mellini 44 Sc. Valadier int. 9 - Rm	-	-	557.362,35	1.207,68	36,23
L.re dei Mellini 44 Sc. Belli int. 12 - Rm	57.946,46	1.738,39	540.814,76	1.323,78	39,71
L.re dei Mellini sc. Belli int. 4 - Roma	27.038,78	811,16	277.163,28	1.224,00	36,72
Via E. Q. Visconti 8 - Rm - Auditorium	-	-	-	1.046.939,53	31.408,19
Via E. Q. Visconti 8b - Roma	-	-	272.301,90	-	-
Complesso Visconti/Belli - Roma	-	-	-	-	-
Via Tor Pagnotta 88/90 - Roma	-	-	20.899.011,30	-	-
Modena	2.941,18	88,24	12.598.164,53	1.264,29	37,93
Viterbo	36.751,07	1.102,53	4.983.571,95	-	-
Catania	51.163,09	1.534,89	1.581.469,91	-	-
Firenze	-	-	9.327.765,86	67.360,85	2.020,83
Collesalveti	316.321,17	9.489,63	558.719,26	828.468,13	24.854,04
Bologna - Strada Maggiore	25.003,74	750,11	16.005.812,21	-	-
Bologna - S. Lazzaro di Savena	456.001,15	13.680,03	9.090.617,40	597.309,62	17.919,29
Vicenza	814,83	24,44	4.311.334,54	-	-
	1.926.390,36	57.791,71	319.679.918,62	3.611.311	108.339,32

XIV LEGISLATURA — DISEGNI DI LEGGE E RELAZIONI — DOCUMENTI

Valore dell'immobile al 31.12.00 al lordo delle manutenzioni straordinarie	3%			Valore dell'immobile al 31.12.01 al lordo delle manutenzioni straordinarie	Aliquota ridotta per il primo anno 1,5%			Valore dell'immobile al 31.12.02 al lordo delle manutenzioni straordinarie
	Interventi migliorativi 2001	Quota d'ammortamento annuo	% di costo di manutenzione straordinaria sull'intero valore dell'immobile		Interventi migliorativi 2002	Quota d'ammortamento annuo	% di costo di manutenzione straordinaria sull'intero valore dell'immobile	
6.737.835,67	17.522,49	525,67	0,26%	6.755.358,16	714,95	10,72	0,01%	6.756.073,11
8.932.598,38		-		8.932.598,38	5.688,87	85,33	0,06%	8.938.287,25
19.990.954,36	1.789,52	53,69	0,01%	19.992.743,88	2.449,55	36,74	0,01%	19.995.193,43
11.041.566,91		-		11.041.566,91	1.108,78	16,63	0,01%	11.042.675,69
3.244.543,51	67.684,56	2.030,54	2,09%	3.312.228,06	748,46	11,23	0,02%	3.312.976,52
19.267.279,48	3.681,30	110,44	0,02%	19.270.960,78	3.262,54	48,94	0,02%	19.274.223,32
12.066.260,08		-		12.066.260,08	5.825,20	87,38	0,05%	12.072.085,28
5.745.940,20		-		5.745.940,20	474,11	7,11	0,01%	5.746.414,31
11.173.350,86		-		11.173.350,86	1.435,60	21,53	0,01%	11.174.786,46
28.776.150,02		-	0,00%	28.776.150,02	144.072,92	2.161,09	0,50%	28.920.222,94
25.338.273,29	44.393,15	1.331,79	0,18%	25.382.666,44	1.963,83	29,46	0,01%	25.384.630,27
35.080.559,28	119.669,61	3.590,09	0,34%	35.200.228,89	73.774,17	1.106,61	0,21%	35.274.003,06
5.562.019,19	237.898,38	7.136,95	4,28%	5.799.917,57	14.674,20	220,11	0,25%	5.814.591,77
10.845.010,67	33.404,43	1.002,13	0,31%	10.878.415,11		-		10.878.415,11
15.963.024,82	1.735,30	52,06		15.964.760,12	206,94	3,10	0,001%	15.964.967,06
18.293.656,60	79.548,21	2.386,45	0,43%	18.373.204,81	334.184,34	5.012,77	1,82%	18.707.389,15
1.284.025,39	4.368,48	131,05	0,34%	1.288.393,88		-		1.288.393,88
398.973,38	14.810,49	444,31	3,71%	413.783,87		-		413.783,87
558.570,04	1.007,65	30,23	0,18%	559.577,68		-		559.577,68
542.138,54	1.983,19	59,50	0,37%	544.121,74		-		544.121,74
278.387,28	13.802,84	414,09	4,96%	292.190,12	63.000,00	945,00	21,56%	355.190,12
2.989.979,50	4.834,04	145,02	0,16%	2.994.813,53	18.344,56	275,17	0,61%	3.013.158,09
272.301,90	2.695,91	80,88	0,99%	274.997,81		-		274.997,81
					96.000,00	1.440,00	0,81%	11.935.521,41
20.899.011,30		-		20.899.011,30	62.305,52	934,58	0,30%	20.961.316,82
12.599.428,82	38.463,65	1.153,91	0,31%	12.637.892,47	951,78	14,28	0,01%	12.638.844,25
4.983.571,95		-		4.983.571,95		-		4.983.571,95
1.581.469,91		-		1.581.469,91		-		1.581.469,91
9.395.126,72		-		9.395.126,72		-		9.395.126,72
1.387.187,39	655.896,79	19.676,90	47,28%	2.043.084,18	166.134,72	2.492,02	8,13%	2.209.218,90
16.005.812,21		-		16.005.812,21		-		16.005.812,21
9.687.927,02	185.634,12	5.569,02	1,92%	9.873.561,13	60.069,14	901,04	0,61%	9.933.630,27
4.311.334,54		-		4.311.334,54		-		4.311.334,54
325.234.269,17	1.530.824,12	45.924,72	0,80%	326.765.093,29	1.057.390,18	15.860,85	0,37%	339.662.004,88

XIV LEGISLATURA — DISEGNI DI LEGGE E RELAZIONI — DOCUMENTI

Calcolo ammortamento per le immobilizzazioni materiali ed immateriali (ad esclusione immobili e interventi migliorativi)

	Totale 31.12.01	Nuovi acquisti	Dismissioni
IMMOBILIZZAZIONI IMMATERIALI	3.287.337,04	1.216.757,30	
Software di proprietà ed altri diritti	1.756.049,67	1.069.205,17	
Concessioni, licenze, marchi e diritti simili	1.198.952,71	128.973,98	
Altre	332.334,66	18.578	
IMMOBILIZZAZIONI IN CORSO E ACCONTI	45.861,37		
Immobilizzazioni in corso e acconti	45.861,37		
IMPIANTI E MACCHINARI	1.504.219,54	1.229.787,13	- 220,00
Impianti e macchinari	1.504.219,54	1.229.787,13	- 220,00
Ripristini, trasformazioni e manut imp e macchinari			
ATTREZZATURA	163.660,72	4.751,91	
Attrezzatura varia e minuta	13.417,20		
Attrezzatura varia	150.243,52	4.751,91	
AUTOMEZZI	149.486,77	9.554,45	- 5.592,20
Automezzi	149.486,77	9.554,45	- 5.592,20
APPARECCHIATURE HARDWARE	2.005.748,40	685.635,36	- 178.154,64
Apparecchiature hardware	2.005.748,40	685.635,36	- 178.154,64
MOBILI E MACCHINE D'UFFICIO	3.525.168,76	205.868,72	- 29.662,38
Mobili e Arredi	3.043.320,50	105.302,66	
Acconti su forniture mobilio sede			
Casseforti e armadi corazzati	516,46		
Macchine d'ufficio	61.544,60	14.194,73	- 4.488,18
Apparecchiature a tecnologia avanzata	419.787,20	86.371,33	- 25.174,20
ALTRE	121.649,44	30.347,52	
Beni artistici	19.127,70		
Beni mobili in Collesalveti	92.942,35	7.808,83	
Mobili e arredi di nuova acquisizione Collesalveti	9.579,39	22.538,69	
IMMOBILIZZAZIONI IN CORSO E ACCONTI		1.345,20	
Immobilizzazioni in corso e acconti		1.345,20	
TOTALE	10.803.132,04	3.384.047,59	- 213.629,22
Fondi Ammortamento	Fondo al 31-12-01	Quota amm.to 2002	Dismissioni
Fondo ammortamento Immateriali	2.281.641,46	937.039,74	
Fondo ammortamento impianti, e macchinari	801.710,07	242.182,99	- 13,20
Fondo ammortamento apparecchiature hardware	1.463.564,74	532.199,43	- 170.812,51
Fondo ammortamento mobili e macchine d'ufficio	1.371.154,90	376.872,47	- 4.488,18
Fondo ammortamento automezzi	55.827,49	33.529,64	- 5.592,20
Fondo ammortamento attrezzatura	108.562,95	18.162,93	
Fondo ammortamento appar. tecnol. avanzata	309.997,04	113.452,02	- 19.252,15
Altri fondi ammortamento	1.626,47	2.501,85	
Totale	6.394.085,12	2.255.941,07	- 200.158,24

XIV LEGISLATURA — DISEGNI DI LEGGE E RELAZIONI — DOCUMENTI

Riclassificazione contabile	Arrotondamenti Euro	Totale 31.12.02	Aliquota ordinaria	Quota ammortamento 2002
45.861,37		4.549.955,71		937.039,74
		2.825.254,84	33,3%	
45.861,37		1.373.788,06	33,3%	
		350.912,81	16,6%	
- 45.861,37		-		
- 45.861,37		-		
	- 0,28	2.733.786,39		242.182,99
	- 0,28	2.733.786,39	12,0%	
		168.412,63		18.162,93
		13.417,20	12,0%	
		154.995,43	12,0%	
	0,02	153.449,04		33.529,64
	0,02	153.449,04	25,0%	
		2.513.229,12		532.199,43
		2.513.229,12	33,3%	
	- 1,28	3.701.373,82		490.324,49
		3.148.623,16	12,0%	
	- 0,01	516,45	12,0%	
	- 0,71	71.250,44	12,0%	
	- 0,56	480.983,77	33,3%	
		151.996,96		2.501,85
		19.127,70	0,0%	
		100.751,18	0,0%	
		32.118,08	12,0%	
		1.345,20		
		1.345,20		
0	-1,54	13.973.548,87		2.255.941,07
Arrotondamenti Euro	Fondo al 31-12-02			
0,08	3.218.681,28			
0,07	1.043.879,93			
- 0,11	1.824.951,55			
1,37	1.743.540,56			
	83.764,93			
0,07	126.725,95			
- 0,14	404.196,77			
- 0,05	4.128,27			
1,29	8.449.869,24			

Immobilizzazioni finanziarie

Crediti immobilizzati

Partecipazioni in imprese collegate

Descrizione	Valore al 31-12-2002	Valore al 31-12-2001
Partecipazioni in imprese collegate	291.316,55	41.316,55
Fondazione dell'Avvocatura Italiana	41.316,55	41.316,55
Lextel SpA	250.000,00	0

La Cassa Forense, in data 17.12.1999, ha partecipato alla costituzione della Fondazione dell'Avvocatura Italiana in misura di circa il 24% dell'intero patrimonio iniziale della Fondazione. La fondazione, alla quale si è aderito, come da art. 2 dello Statuto "non ha fini di lucro, è apolitica, e non confessionale. Essa ha per scopi primari la promozione e nell'aggiornamento della cultura giuridica e forense, la valorizzazione dell'avvocatura, anche nei suoi aspetti previdenziali, la divulgazione dei diritti di difesa della persona".

Nel corso del 2001 il Consiglio di Amministrazione aveva espresso l'intenzione di voler partecipare con una quota del 25% del capitale sociale di una costituenda società di servizi al fine di mettere a disposizione dell'avvocatura nuovi strumenti informatici, attraverso i quali consentire agli avvocati, tra l'altro, di comunicare telematicamente ed in sicurezza con la Cassa Forense e con gli Ordini Forensi, consentire ai singoli avvocati di comunicare telematicamente il mod. 5, ecc. nonché creare i presupposti per realizzare un canale sicuro di comunicazioni con il dominio del Ministero della Giustizia.

Nell'esercizio 2002 si è proceduto all'acquisto di n. 25.000 azioni del valore nominale di Euro 10,00 ciascuna della società Lextel SpA con capitale sociale di Euro 1.000.000,00 costituita per lo scopo suddetto.

Partecipazioni in altre imprese

Descrizione	Valore al 31-12-2002	Valore al 31-12-2001
Partecipaz.in altre imprese	1.790.113,00	1.510.113,00
GENCASSE Professionali SpA	1.510.113,00	1.510.113,00
ABSOLUTE Ventures S.A.	280.000,00	0

Con delibera del CDA del 01.12.2000 la Cassa Forense ha deciso di partecipare, con la sottoscrizione di azioni, alla società GENCASSE Professionali SpA. La suddetta società è stata costituita dalla società Assicurazioni Generali SpA, che detiene il 50% della stessa, e da alcune Casse di Previdenza per la gestione della previdenza integrativa.

Suddivisione del capitale sociale Gencasse Professionisti SpA

Azionista	Quota posseduta	Numero azioni (valore nominale Euro 5 cad)	Valore nominale partecipazione Euro	Quota Fondo di organizzazione Euro
Assicurazioni Generali Spa	50%	520.000	2.600.000	1.300.000
Cassa Forense	19,36%	201.344	1.006.720	503.360
EPPI	9,675%	100.620	503.100	251.550
INARCASSA	6%	62.400	312.000	156.000
Cassa Geometri	4,965%	51.636	258.180	129.090
Cassa Notariato	3%	31.200	156.000	78.000
ENPACL	3%	31.200	156.000	78.000
ENPAP	3%	31.200	156.000	78.000
ADEPP	1%	10.400	52.000	26.000
TOTALE	100%	1.040.000	5.200.000	2.600.000

La Cassa ha deciso di investire un importo minimo, con delibera del CDA, nel Fondo Absolute, fondo di private equity (società non quotate), promosso nell'ambito dell'Università Bocconi, avente l'obiettivo di investire in piccole-medie imprese italiane (principalmente), francesi e spagnole operanti nei settori "tradizionali" dell'economia ma con alto potenziale di crescita.

La dimensione del fondo sarà di circa 150 milioni di euro.

L'investimento minimo individuale deliberato dalla Cassa è di 2 milioni di euro e la durata prevista del Fondo è di otto anni più tre eventuali periodi di un anno, essendo concentrato nel primo periodo di cinque anni l'impegno a versare il capitale. Nel primo anno di costituzione il fondo ha scontato i costi di strat-up.

Crediti verso personale dipendente

Descrizione	Valore al 31-12-2002	Valore al 31-12-2001
Crediti verso personale dipendente	632.591,65	581.492,55
Prestiti	581.799,05	528.668,70
Mutui	50.792,60	52.823,86

Prestiti

L'aumento della voce, rispetto al consuntivo 2001, è generato dalla differenza tra l'erogazione, durante il 2002, di n. 50 nuovi prestiti al personale, concessi dalla Cassa dietro consenso favorevole della Commissione per i Benefici Assistenziali e sulla base del TFR maturato, e le parziali restituzioni degli stessi e di quelli erogati in anni precedenti avvenute in corso d'anno.

Mutui

Al 31.12.2002 il valore residuo dei mutui ipotecari concessi dalla Cassa al personale dipendente è riferito a n. 3 contratti di mutuo erogati nel 1987, 1988 e 1990.

Crediti verso iscritti

Descrizione	Valore al 31-12-2002	Valore al 31-12-2001
Crediti verso iscritti:	86.241.609,37	26.444.665,62
Crediti verso Concessionari	85.854.865,13	26.350.642,56
Crediti verso iscritti	386.744,24	94.023,06

La variazione intervenuta nella voce "crediti verso iscritti" rispetto al valore di bilancio al 31.12.2001 è dovuta essenzialmente all'allocazione nell'attivo immobilizzato del credito residuo per il ruolo 2000 pari a circa 60,2 milioni di Euro. Tale spostamento ha determinato un notevole aumento crediti verso Concessionari. Si sottolinea che gli incassi esposti nella tabella di seguito riportata, sono stati oggetto di valutazione per l'accantonamento al "fondo svalutazione crediti". Si evidenzia inoltre che al 31.12.2002 i crediti per i ruoli 1996 e 1997 hanno subito un decremento rispettivamente del 9,68% e 13,31% dovuto alle riscossioni avvenute in corso d'anno, mentre per i crediti antecedenti gli anni sopra indicati non si sono verificate sostanziali variazioni come si può meglio rilevare dal dettaglio di seguito riportato:

Descrizione	Valore al 31-12-2002	Valore al 31-12-2001
Crediti verso Concessionari 1981	4.355,69	4.355,69
Crediti verso Concessionari 1986	6.335,53	6.335,53
Crediti verso Concessionari 1990	105.250,75	105.250,75
Crediti verso Concessionari 1991	223.947,23	223.947,23
Crediti verso Concessionari 1992	102.396,16	102.758,72
Crediti verso Concessionari 1993	688.471,94	688.471,95
Crediti verso Concessionari 1994	370.094,43	379.518,53
Crediti verso Concessionari 1995	22.066,10	25.567,77
Crediti verso Concessionari 1996	2.298.193,48	2.544.546,16
Crediti verso Concessionari 1997	1.587.008,51	1.830.753,14
Crediti verso Concessionari 1998	10.399.102,45	10.446.533,42
Crediti verso Concessionari 1999	9.787.382,28	9.992.603,66
Crediti verso Concessionari 2000	60.260.260,58	**

** tale credito è stato esposto al 31.12.2001 tra i "crediti verso concessionari" dell'attivo circolante

Crediti verso altri

Descrizione	Valore al 31-12-2002	Valore al 31-12-2001
Crediti verso altri	2.987.161,00	1.733.902,54
Crediti verso altri	20.108,92	18.427,71
Crediti verso inquilinato	1.124.313,18	915.488,30
Crediti verso Erario per domande di rimborso	411.946,82	411.533,70
Crediti vari verso Erario dello Stato	199.006,00	218.508,59
Acconti x acquisto immobilizzazioni	968.718,30	0
Crediti per imposte Stati esteri	263.067,78	169.944,25

Si commentano, di seguito, gli importi più significativi.

Crediti verso inquilinato

Descrizione	Valore al 31-12-2002	Valore al 31-12-2001
CREDITI Vs. INQUILINATO	1.124.313,18	915.488,30
Canoni di locazione	328.170,78	350.898,14
Spese portierato	59.746,24	60.159,45
Spese comuni	736.396,16	504.430,70

I crediti residui degli anni 92/00 sono pari a Euro 1.124.313,18.

Al 31.12.2002 si è provveduto ad allocare nelle immobilizzazioni i crediti verso inquilini concernenti l'anno 2000 nonché i crediti relativi alla gestione del riscaldamento degli stabili di Roma del periodo 99/00 (essendo la competenza a cavallo di 2 esercizi si è preso a riferimento l'ultimo anno per lo spostamento di detto conto). Il trend degli incassi viene preso a riferimento, oltre che per la definizione dell'accantonamento al "fondo svalutazione crediti", anche per eseguire il giroconto sull'attivo immobilizzato dei predetti crediti per i quali, trascorsi due anni dalla loro accensione, risulta più difficile l'esigibilità.

XIV LEGISLATURA — DISEGNI DI LEGGE E RELAZIONI — DOCUMENTI

Il prospetto di seguito riportato evidenzia l'evoluzione degli incassi dei crediti verso inquilini per gli anni 1992-1993-1994-1995-1996-1997-1998-1999-2000:

Descrizione	Valore al 31.12.2002	Valore al 31.12.2001	Percentuale di incasso
Canoni di locazione 1992	2.262,90	2.262,90	0
Canoni di locazione 1993	18.171,03	18.171,03	0
Canoni di locazione 1994	67.296,50	67.296,50	0
Canoni di locazione 1995	11.973,56	20.460,09	41,48
Canoni di locazione 1996	58.813,31	64.418,11	8,70
Canoni di locazione 1997	51.062,42	56.067,64	8,93
Canoni di locazione 1998	0	0	
Canoni di locazione 1999	118.591,06	122.221,86	2,97
Canoni di locazione 2000	0	0	
Totale canoni	328.170,78	350.898,14	6,48
Spese portierato 1992	46,41	46,41	0
Spese portierato 1993	407,39	407,39	0
Spese portierato 1994	411,15	411,15	0
Spese portierato 1995	99,54	206,64	51,83
Spese portierato 1996	6.465,39	6.465,39	0
Spese portierato 1997	15.198,83	15.269,86	0,46
Spese portierato 1998	8.883,33	9.011,07	1,42
Spese portierato 1999	28.234,20	28.341,54	0,38
Spese portierato 2000	0	0	
Totale spese portierato	59.746,24	60.159,45	0,69
Spese comuni 1992	2.332,71	7.143,50	67,34
Spese comuni 1993	2.333,05	2.333,05	0
Spese comuni 1994	2.502,24	2.502,24	0
Spese comuni 1995	1.034,16	1.792,33	42,30
Spese comuni 1996	51.695,29	51.786,56	0,18
Spese comuni 1997	0	0	
Spese comuni 1998	0	0	
Spese comuni 1999	247.561,10	279.335,10	11,37
Spese comuni 2000	240.152,13	395.152,76	39,23
Anticipazioni cond. di - Roma x riscaldamento 98/99	159.537,91	159.537,91	0
Anticipazioni cond. di - Roma x riscaldamento 99/00	29.247,57	29.247,57	0
Totale spese comuni	736.396,16	928.831,02	20,72
TOTALE GENERALE	1.124.313,18	1.339.888,61	16,09

Per permettere una maggiore intelligibilità dei dati sopra esposti si ritiene opportuno precisare quanto segue:

- i crediti relativi ai canoni anno 1998, canoni e spese portierato anno 2000, spese comuni anni 1997 e 1998, che vengono indicati nella tabella con valore "0", risultavano al 31.12.2002 con un saldo negativo vale a dire con una situazione degli incassi superiori al credito accertato. Alla chiusura dell'esercizio si è quindi proceduto, per una corretta esposizione del dato, ad allocare tali importi nella voce "debiti per canoni di locazione ed accessori" nelle passività dello Stato Patrimoniale in attesa che l'ufficio Immobiliare, in seno al quale prosegue il riassetto organizzativo, proceda ai riscontri necessari;

- Le elevate percentuali di incasso che si riscontrano in riferimento ai crediti anno 1995 e per le "spese comuni 1992" sono da imputarsi in parte agli annullamenti delibereati dal C.d.A. per sopravvenuta inesigibilità ed in parte al recupero di morosità eseguito al momento della liquidazione del deposito cauzionale all'inquilino uscente.

Sul complesso dei crediti immobilizzati viene comunque riscontrata una percentuale di abbattimento pari al 16,09% rispetto al dato rilevato al 31.12.2001.

Per ulteriori dettagli si rinvia alla "gestione immobili" nei ricavi del Conto Economico.

Credito verso Erario per domande di rimborso

Descrizione	Valore al 31-12-2002	Valore al 31-12-2001
Crediti verso Erario per domande di rimborso	411.946,82	411.533,70

Nel corso dell'esercizio in chiusura, il credito per il recupero di imposte a mezzo domande di rimborso presentate all'Erario versate a fronte di assegni di pensione successivamente rentroitate per decesso dei beneficiari, ha registrato un leggero incremento dovuto alla presentazione da parte degli Uffici della istanza di rimborso n. 63 del 01.08.2002 relativa ad assegni di pensione riferiti all'anno 98.

Crediti vari verso Erario dello Stato

Descrizione	Valore al 31-12-2002	Valore al 31-12-2001
Crediti vari verso Erario dello Stato	199.006,00	218.508,59

L'importo risultante al 31.12.2002 rappresenta la differenza tra quanto versato a titolo di anticipo di imposta su T.F.R. ai sensi della L. 662/96, comprensivo delle rivalutazioni sulla base di quanto previsto dalla circolare ministeriale n. 196/1997, e i recuperi effettuati sul versamento delle imposte relative alle liquidazioni di trattamenti di fine rapporto.

Acconti per acquisti di immobilizzazioni

Descrizione	Valore al 31-12-2002	Valore al 31-12-2001
Acconti per acquisti di immobilizzazioni	968.718,30	0

XIV LEGISLATURA — DISEGNI DI LEGGE E RELAZIONI — DOCUMENTI

L'importo evidenzia l'acconto del 10% versato per l'acquisto di tre immobili a seguito dell'aggiudicazione dell'asta pubblica del 18.03.2002 e precisamente:

- Immobile sito in Roma – Via Palermo 8 – per Euro 320.668,10
- Immobile sito in Roma – Via Palermo 10 – per Euro 141.354,30
- Immobile sito in Roma – Via Palermo 12 – per Euro 506.695,90

per i quali non è stato possibile procedere ancora alla stipula dell'atto stante la controversia legale in corso.

Crediti per imposte Stati Esteri

Descrizione	Valore al 31-12-2002	Valore al 31-12-2001
Crediti per imposte Stati Esteri	263.067,78	169.944,25

In corso d'anno, per evitare una doppia tassazione sui dividendi relativi alle azioni estere detenute, si sono rilevati nella voce "Crediti per imposte Stati Esteri" tutti gli importi relativi ai crediti d'imposta che verranno poi recuperati tramite istanza di rimborso da presentare ai singoli paesi.

Al 31.12.02 si registra un incremento del 54,80% rispetto al dato rilevato lo scorso esercizio per effetto dell'aumento degli investimenti in azioni estere da parte delle SGR.

Crediti per imposte Stati Esteri

Descrizione	Valore al 31.12.2002
Crediti per doppia imposizione fiscale gestione diretta	140.979,61
Crediti per doppia imposizione fiscale COMPAGE	40.843,54
Crediti per doppia imposizione fiscale GENERALI	39.875,28
Crediti per doppia imposizione fiscale PIONEER	25.968,66
Crediti per doppia imposizione fiscale MORGAN STANLEY	11.604,84
Crediti per doppia imposizione fiscale MERRIL LYNCH	3.795,85
TOTALE	263.067,78

Titoli emessi o garantiti dallo Stato

Descrizione	Valore al 31-12-2002	Valore al 31-12-2001
Valori mobiliari dello Stato	132.042.738,88	132.113.177,07

Il Consiglio di Amministrazione della Cassa ha deciso nel corso del 1999 di immobilizzare il 20% dell'intero valore dei BTP presenti in portafoglio alla data del 31 dicembre, sulla base degli acquisti effettuati in corso d'anno. La scelta è stata fatta sulla base del titolo il cui andamento non ha consentito di proiettare nel medio periodo una favorevole atti-

vità di trading. Il titolo obbligazionario che ha risposto a simili caratteristiche è stato identificato nel BTP 5,25% scad. 1.11.2029 il cui valore nominale è pari a 130,2 milioni di Euro.

La rilevazione dello scarto di negoziazione al 31.12.02 relativamente al titolo suddetto ha determinato un decremento del valore dello stesso pari allo 0,053% rispetto a quanto accertato al 31.12.01.

Altri titoli

Gli altri titoli si compongono di:

Descrizione	Valore al 31-12-2002	Valore al 31-12-2001
Obbligazioni	132.080.478,42	148.693.714,92
Azioni	285.305.441,23	285.305.441,23
Titoli in deposito 187445	966.428,25	963.531,20
Altri	7.798.913,65	7.418.382,89
Totale	426.151.261,55	442.381.070,23

Valori obbligazionari

Descrizione	Valore al 31-12-2002	Valore al 31-12-2001
Valori obbligazionari:	132.080.478,42	148.693.714,92
Obbligazioni San Paolo di Torino	23.418.732,92	28.599.273,86
Obbligazioni B.N.L.	28.935.677,92	32.462.923,56
Cartelle fondiario B.N.L. 5%	0	188,92
Obbligazioni B.P.S.	79.726.067,58	87.631.328,57

Il decremento dell'11,17% rilevato al 31.12.02 sul valore del portafoglio obbligazionario rispetto al dato registrato lo scorso esercizio, deriva dal rimborso di una parte delle obbligazioni possedute. Si riporta di seguito il prospetto analitico evidenziando le obbligazioni ancora in carico al 31.12.2002 con l'indicazione dello scostamento rispetto all'anno precedente.

Obbligazioni

Descrizione	Valore al 31.12.2002	Incremento	Decremento	Valore al 31.12.2001
San Paolo di Torino	23.418.732,92	0	5.180.540,94	28.599.273,86
B.N.L.	28.935.677,92	0	3.527.245,64	32.462.923,56
B. N. L. 5%	0	0	188,92	188,92
Banca Popol. Sondrio	79.726.067,58	0	7.905.260,99	87.631.328,57
Totale obbligazioni	132.080.478,42	0	16.613.236,50	148.693.714,92

Azioni

Descrizione	Valore al 31-12-2002	Valore al 31-12-2001
Azioni:	285.305.441,23	285.305.441,23
Azioni ENEL	77.025.005,65	77.025.005,65
Azioni B.P.S.	3.062.698,65	3.062.698,65
Azioni GENERALI ASS.NI	100.238.197,50	100.238.197,50
Azioni BNL	28.165.126,90	28.165.126,90
Azioni FINMECCANICA	14.680.697,98	14.680.697,98
Azioni UNICREDITO	56.367.011,73	56.367.011,73
Azioni AXA	5.766.702,82	5.766.702,82

Il Consiglio di Amministrazione, nel corso del 2002, non ha proceduto ad immobilizzare nessun investimento finanziario in quanto, confermando l'asset allocation definita dal Comitato dei Delegati nel bilancio di previsione, ha reputato che le partecipazioni strategiche già iscritte in bilancio a tale titolo esprimano pienamente la posizione assunta dalla Cassa.

Si ricorda che i titoli immobilizzati sono stati selezionati reputando "significativi" gli investimenti nel settore bancario, assicurativo ed utilities/industries di importo superiore a 5.165.000 euro (corrispondenti a 10 miliardi di vecchie lire) risultanti dal costo medio ponderato della contabilità generale, assolvendo all'opportunità di "diversificare tendenzialmente l'investimento strategico e di medio termine anche in settori diversi da quelli assicurativi e bancari".

Solo per i titoli Generali e San Paolo IMI si è preferito mantenere anche una posizione di liquidità per importi superiori ai 5 milioni di euro.

Rilevate al costo medio ponderato di acquisto, le azioni "immobilizzate" al 31.12.2002 sono divenute in termini totali quantitativi:

- n. 511.429 azioni Banca Popolare di Sondrio,
- n. 9.107.500 azioni ENEL,
- n. 3.397.905 azioni Generali Assicurazioni,
- n. 8.455.000 azioni Bnl,
- n. 11.717.000 azioni Finmeccanica,
- n. 10.992.500 azioni Unicredito,
- n. 195.490 azioni AXA.

Come risulta dalla voce "Dividendi Azionari" del conto economico, i dividendi lordi incassati nel corso del 2002 relativamente alle azioni immobilizzate ammontano complessivamente a:

- euro 5.122.968,75 per azioni ENEL;
- euro 143.839,41 per azioni BPS;
- euro 1.486.583,44 per azioni Generali;
- euro 2.421.785,16 per azioni Unicredito;
- euro 109.474,40 per azioni AXA;
- euro 183.078,13 per azioni FINMECCANICA.

Le quotazioni medie del mercato borsistico del secondo semestre 2002 (il mese di dicembre è analizzabile nei prospetti allegati) sono state pari a:

XIV LEGISLATURA — DISEGNI DI LEGGE E RELAZIONI — DOCUMENTI

• euro	10,153	per le azioni Banca Popolare di Sondrio,
• euro	5,101	per le azioni Enel,
• euro	18,661	per le azioni Generali Assicurazioni,
• euro	1,264	per le azioni Bnl,
• euro	0,609	per le azioni Finmeccanica,
• euro	3,839	per le azioni Unicredito,
• euro	13,4885	per le azioni Axa.

Titoli in deposito n° 187445

Descrizione	Valore al 31-12-2002	Valore al 31-12-2001
Titoli in deposito n° 187445	966.428,25	963.531,20

Rilevati al costo medio ponderato, i titoli in deposito presso la Banca Popolare di Sondrio conto n° 187445 rappresentano parte dei depositi cauzionali dei locatari. L'incremento che si rileva rispetto a quanto consuntivato nell'esercizio precedente deriva dalla rilevazione degli scarti di emissione e negoziazione maturati nel corso del 2002.

Poiché il valore di mercato derivante dall'analisi dei prezzi di tali titoli nell'ultimo semestre 2002 è stato pari a Euro 1.152.106,95, non si rende necessaria alcuna svalutazione per perdita durevole di valore.

Altri

Descrizione	Valore al 31-12-2002	Valore al 31-12-2001
Altri:	7.798.913,65	7.418.382,89
Fondo FONDAMENTA	790.283,66	409.752,90
Fondo PICM TELECOM	7.008.629,99	7.008.629,99

Nel corso del 2002 l'Ente ha proceduto alla sottoscrizione e al relativo versamento di ulteriori 18 richiami come previsto dal contratto che regola l'adesione al fondo comune di investimento mobiliare chiuso FONDAMENTA MSS.

Al 31.12.02 risultano sottoscritti 28 richiami con un valore residuo da sottoscrivere pari a Euro 1.709.716,34.

Iscritto in bilancio tra le immobilizzazioni finanziarie a seguito di delibera del CDA del 2001, il valore al 31.12.02 del Fondo PICTET TELECOM è pari a Euro 7.008.629,99.

XIV LEGISLATURA — DISEGNI DI LEGGE E RELAZIONI — DOCUMENTI

OBBLIGAZIONI FONDIARIE			Valore Nominale	Prezzo di Acquisto
1	397470	Obbl. S. Paolo di Torino scad. 1/7/2003 (mutui edil. e fond.) II	369.740.000	369.740.000
2	371580	Obbl. S. Paolo di Torino scad. 1/7/2003 (mutui edil. e fond.) XIII	292.726.000	292.726.000
3	397620	Obbl. S. Paolo di Torino scad. 1/1/2004 (mutui edil. e fond.) IV	1.279.755.000	1.279.755.000
4	371790	Obbl. S. Paolo di Torino scad. 1/1/2004 (mutui edil. e fond.) XV	890.340.000	890.340.000
5	371910	Obbl. S. Paolo di Torino scad. 1/1/2004 (mutui edil. e fond.) XVII	490.153.000	490.153.000
6	373330	Obbl. S. Paolo di Torino scad. 1/7/2004 (mutui edil. e fond.) XIX	834.000.000	834.000.000
7	399210	Obbl. S. Paolo di Torino scad. 1/1/2005 (mutui edil. e fond.) VI	1.868.130.000	1.868.130.000
8	373450	Obbl. S. Paolo di Torino scad. 1/1/2005 (mutui edil. e fond.) 1^	1.980.000.000	1.980.000.000
9	373570	Obbl. S. Paolo di Torino scad. 1/7/2005 (mutui edil. e fond.) 3^	1.314.000.000	1.314.000.000
10	56081	Obbl. BNL scad. 1/1/2006 (mutui edil. e fond.)	1.982.850.000	1.982.850.000
11	58006	Obbl. BNL scad. 1/7/2006 (mutui edil. e fond.)	453.060.000	453.060.000
12	58054	Obbl. BNL scad. 1/7/2006 (mutui edil. e fond.)	226.530.000	226.530.000
13	57444	Obbl. BNL scad. 1/7/2006 (mutui edil. e fond.)	679.590.000	679.590.000
14	57061	Obbl. BNL scad. 1/7/2006 (mutui edil. e fond.)	1.359.180.000	1.359.180.000
15	399790	Obbl. S. Paolo di Torino scad. 1/7/2006 (mutui edil. e fond.) VIII	94.350.000	94.350.000
16	371160	Obbl. S. Paolo di Torino scad. 1/7/2006 (mutui edil. e fond.) X	4.202.144.000	4.202.144.000
17	59052	Obbl. BNL scad. 1/1/2007 (mutui edil. e fond.)	1.014.220.000	1.014.220.000
18	91885	Obbl. BNL scad. 1/1/2007 (mutui edil. e fond.)	1.268.250.000	1.268.250.000
19	92277	Obbl. BNL scad. 1/1/2007 (mutui edil. e fond.)	760.950.000	760.950.000
20	93659	Obbl. BNL scad. 1/1/2007 (mutui edil. e fond.)	3.043.800.000	3.043.800.000
21	96037	Obbl. BNL scad. 1/1/2007 (mutui edil. e fond.)	1.014.600.000	1.014.600.000
22	96613	Obbl. BNL scad. 1/1/2007 (mutui edil. e fond.)	1.014.600.000	1.014.600.000
23	980638	Obbl. BNL scad. 1/7/2007 (mutui edil. e fond.)	2.795.000.000	2.795.000.000
24	1103636	Obbl. BNL scad. 1/7/2007 (mutui edil. e fond.)	2.795.000.000	2.795.000.000
25	1114914	Obbl. BNL scad. 1/7/2007 (mutui edil. e fond.)	1.677.000.000	1.677.000.000
26	1139515	Obbl. BPS scad. 31/12/2007 (mutui edil. e fond.)	4.414.161.600	4.414.161.600
27	371430	Obbl. S. Paolo di Torino scad. 1/1/2008 (mutui edil. e fond.) XII	4.492.475.000	4.492.475.000
28	371590	Obbl. S. Paolo di Torino scad. 1/7/2008 (mutui edil. e fond.) XIV	4.381.052.000	4.381.052.000
29	1134003	Obbl. BNL scad. 1/1/2008 (mutui edil. e fond.)	1.825.500.000	1.825.500.000
30	1188389	Obbl. BNL scad. 1/1/2008 (mutui edil. e fond.)	1.521.250.000	1.521.250.000
31	1195483	Obbl. BPS scad. 30/6/2008 (mutui edil. e fond.)	3.446.606.400	3.446.606.400
32	1209920	Obbl. BPS scad. 30/6/2008 (mutui edil. e fond.)	3.489.589.200	3.489.589.200
33	1222709	Obbl. BPS scad. 30/6/2008 (mutui edil. e fond.)	5.311.752.570	5.311.752.570
34	1243119	Obbl. BPS scad. 31/12/2008 (mutui edil. e fond.)	6.799.800.150	6.799.800.150
35	1260410	Obbl. BPS scad. 31/12/2008 (mutui edil. e fond.)	3.130.197.750	3.130.197.750
36	1278875	Obbl. BPS scad. 31/12/2008 (mutui edil. e fond.)	5.634.355.950	5.634.355.950
37	371800	Obbl. S. Paolo di Torino scad. 1/1/2009 (mutui edil. e fond.) XVI	4.827.125.000	4.827.125.000
38	371920	Obbl. S. Paolo di Torino scad. 1/1/2009 (mutui edil. e fond.) XVIII	3.650.000.000	3.650.000.000
39	1331484	Obbl. BPS scad. 30/6/2009 (mutui edil. e fond.)	7.192.388.500	7.192.388.500
40	373340	Obbl. S. Paolo di Torino scad. 1/7/2009 (mutui edil. e fond.) XX	2.677.500.000	2.677.500.000
41	373460	Obbl. S. Paolo di Torino scad. 1/1/2010 (mutui edil. e fond.) 2^	6.757.500.000	6.757.500.000
42	373580	Obbl. S. Paolo di Torino scad. 1/7/2010 (mutui edil. e fond.) 4^	4.944.000.000	4.944.000.000
43	56082	Obbl. BNL scad. 1/1/2011 (mutui edil. e fond.)	3.448.800.000	3.448.800.000
44	58007	Obbl. BNL scad. 1/7/2011 (mutui edil. e fond.)	718.800.000	718.800.000
45	58055	Obbl. BNL scad. 1/7/2011 (mutui edil. e fond.)	718.800.000	718.800.000
46	57445	Obbl. BNL scad. 1/7/2011 (mutui edil. e fond.)	1.797.000.000	1.797.000.000
47	57062	Obbl. BNL scad. 1/7/2011 (mutui edil. e fond.)	1.437.600.000	1.437.600.000
48	59053	Obbl. BNL scad. 1/1/2012 (mutui edil. e fond.)	1.493.180.000	1.493.180.000
49	91884	Obbl. BNL scad. 1/1/2012 (mutui edil. e fond.)	1.867.000.000	1.867.000.000
50	92279	Obbl. BNL scad. 1/1/2012 (mutui edil. e fond.)	1.120.200.000	1.120.200.000
51	93660	Obbl. BNL scad. 1/1/2012 (mutui edil. e fond.)	2.987.200.000	2.987.200.000
52	96036	Obbl. BNL scad. 1/1/2012 (mutui edil. e fond.)	2.240.400.000	2.240.400.000
53	96612	Obbl. BNL scad. 1/1/2012 (mutui edil. e fond.)	2.613.800.000	2.613.800.000
54	980646	Obbl. BNL scad. 1/7/2012 (mutui edil. e fond.)	2.320.200.000	2.320.200.000
55	1114922	Obbl. BNL scad. 1/7/2012 (mutui edil. e fond.)	4.640.400.000	4.640.400.000
56	1139507	Obbl. BPS scad. 31/12/2012 (mutui edil. e fond.)	8.565.190.440	8.565.190.440
57	1134029	Obbl. BNL scad. 1/1/2013 (mutui edil. e fond.)	3.594.825.000	3.594.825.000
58	1188413	Obbl. BNL scad. 1/1/2013 (mutui edil. e fond.)	1.597.700.000	1.597.700.000
59	1195467	Obbl. BPS scad. 30/6/2013 (mutui edil. e fond.)	9.947.241.500	9.947.241.500
60	1209938	Obbl. BPS scad. 30/6/2013 (mutui edil. e fond.)	10.091.884.600	10.091.884.600
61	1222717	Obbl. BPS scad. 30/6/2013 (mutui edil. e fond.)	8.246.241.300	8.246.241.300
62	1243093	Obbl. BPS scad. 31/12/2013 (mutui edil. e fond.)	14.526.465.580	14.526.465.580
63	1260436	Obbl. BPS scad. 31/12/2013 (mutui edil. e fond.)	11.468.262.300	11.468.262.300
64	1278867	Obbl. BPS scad. 31/12/2013 (mutui edil. e fond.)	12.232.813.120	12.232.813.120
65	1309837	Obbl. BPS scad. 30/6/2014 (mutui edil. e fond.)	11.775.367.500	11.775.367.500
66	1331468	Obbl. BPS scad. 30/6/2014 (mutui edil. e fond.)	22.765.710.500	22.765.710.500
67	1446415	Obbl. BPS scad. 30/6/2015 (mutui edil. e fond.)	5.333.164.313	5.333.164.313
TOTALI			255.743.468.273	255.743.468.273
			c.v. EURO	132.080.478,59

* Trattandosi di titoli emessi in lire, si è mantenuta l'esposizione in tale valuta e si è proceduto alla conversione in euro del totale

XIV LEGISLATURA — DISEGNI DI LEGGE E RELAZIONI — DOCUMENTI

Azioni immobilizzate al 31.12.02 valutate secondo la media del 2° semestre

Descrizione	N° azioni	PMC	A		B		A - B
			C/Val EURO	PM 2° semestre 2002	C/Val EURO	DIFFERENZA +/-	
BANCA POPOLARE DI SONDRIO	511.429	5,98851	3.062.698,65	10,153	5.192.538,64	2.129.839,99	
ENEL	9.107.500	8,45732	77.025.005,65	5,101	46.457.357,50	-30.567.648,15	
GENERALI	3.397.905	29,5	100.238.197,50	18,661	63.408.305,21	-36.829.892,29	
BNL	8.455.000	3,33118	28.165.126,90	1,264	10.687.120,00	-17.478.006,90	
FINMECCANICA	11.717.000	1,25294	14.680.697,98	0,609	7.135.653,00	-7.545.044,98	
UNICREDITO	10.992.500	5,12777	56.367.011,73	3,839	42.200.207,50	-14.166.804,23	
AXA	195.490	29,49871	5.766.702,82	13,4885	2.636.866,87	-3.129.835,95	
PICM TELECOM	1.032.913,798	6,7853	7.008.629,99	1,960833	2.025.371,46	-4.983.258,53	
TOTALE Azioni Immobilizzate			292.314.071,22		179.743.420,18	-112.570.651,04	

Azioni immobilizzate al 31.12.02 valutate al prezzo medio di dicembre

Descrizione	N° azioni	PMC	A		B		A - B
			C/Val EURO	PM 2° semestre 2002	C/Val EURO	DIFFERENZA +/-	
BANCA POPOLARE DI SONDRIO	511.429	5,98851	3.062.698,65	10,321	5.278.458,71	2.215.760,06	
ENEL	9.107.500	8,45732	77.025.005,65	4,944	45.027.480,00	-31.997.525,65	
GENERALI	3.397.905	29,5	100.238.197,50	19,438	66.048.477,39	-34.189.720,11	
BNL	8.455.000	3,33118	28.165.126,90	1,114	9.418.870,00	-18.746.256,90	
FINMECCANICA	11.717.000	1,25294	14.680.697,98	0,6002	7.032.543,40	-7.648.154,58	
UNICREDITO	10.992.500	5,12777	56.367.011,73	3,834	42.145.245,00	-14.221.766,73	
AXA	195.490	29,49871	5.766.702,82	13,8955	2.716.431,30	-3.050.271,52	
PICM TELECOM	1.032.913,798	6,7853	7.008.629,99	2,0272	2.093.922,85	-4.914.707,14	
TOTALE Azioni Immobilizzate			292.314.071,22		179.761.428,65	-112.552.642,57	

Fondamenti al 31.12.02

Richiami	data versamento	importo versato
	sub totale 31/12/2001	409.752,90
9°	18-01-2002	9.532,34
10°	7-02-2002	2.168,58
11°	7-03-2002	2.307,00
12°	9-04-2002	910,00
13°	9-04-2002	11.458,10
14°	22-04-2002	118.872,02
15°	23-05-2002	9.228,00
16°	19-06-2002	11.535,00
17°	16-07-2002	19.067,36
18°	16-07-2002	10.395,44
19°	16-07-2002	9.535,60
20°	24-07-2002	9.942,40
21°	24-07-2002	1.427,31
22°	29-07-2002	16.725,75
23°	23-09-2002	38.450,00
24°	23-09-2002	3.261,40
25°	27-11-2002	59.982,00
26°	10-12-2002	24.577,27
27°	16-12-2002	18.271,44
28°	1-01-2003	2.883,75
Totale al 31/12/02		790.283,66
Residuo richiamo		1.709.716,34
N° quote TOTALI		7,903
N° quote INTERE		7
Resto quote in Euro		90.283,66
Certificati emessi fino al 24/09/02		6,00
N° certificati da emettere		1,00
Valore del Fondo al 31/12/02		674.485,17

XIV LEGISLATURA — DISEGNI DI LEGGE E RELAZIONI — DOCUMENTI

Titoli immobilizzati al 31.12.02

	A			B
	Valore Nominale	Valore al CMP	C.M. ponderato % 31.12.02	Scarto di emissione lordo
Depositi cauzionali inquilini <i>36749 Buoni del Tesoro Poliennali 9,50% scad. 1.2.2006 (decennali)</i>	978.684,12	963.531,20	98,45170	2.640,38
Altri titoli immobilizzati <i>127851 Buoni del Tesoro Poliennali 5,25% scad. 1.11.2029 (trentennali)</i>	130.200.000,00	132.113.177,07	101,46941	12.589,26

Immobilizzazioni finanziarie Euro 650.136.792,00

Descrizione	1981	1983	1986	1987	1988	1990	1991	1992	1993
CREDITI VS. PERS. DIPENDENTE									
Prestiti									
Mutui				23.796,33	18.114,16	8.882,11			
				23.796,33	18.114,16	8.882,11			
CREDITI VS. ISCRITTI									
Crediti Vs. Concessionari									
Ruolo ordinario	4.355,69		6.335,53			79.474,14	223.947,23	102.396,16	594.588,86
Ruolo suppletivo						25.776,61			93.883,08
	4.355,69		6.335,53			105.250,75	223.947,23	102.396,16	688.471,94
Crediti vs. iscritti									
CREDITI VS. ALTRI									
Crediti Vs. Inquilini									
Canoni								2.262,90	18.171,03
Spese portierato								46,41	407,39
Spese comuni								2.332,71	2.333,05
Gestione ricald. Roma 98/99									
Gestione ricald. Roma 99/2000									
								4.642,02	20.911,47
Crediti diversi									
vs. Erario per domande di rimborso									
Istanze 1979/1983		117.887,70							
Istanze 1984/1986			39.824,10						
Domande rimborso '97									
Recup. IRPEF su pensioni									4.693,86
Recup. SSN su pensioni									4.693,86
		117.887,70	39.824,10						
Credito d'imposta per acconto TFR L. 662/96									
Acconti per acquisti di immobilizzazioni									
Crediti per doppia imposizione fiscale									
PARTECIPAZIONI IN IMPRESE COLLEGATE									
PARTECIPAZIONI IN ALTRE IMPRESE									
TITOLI EMESSI O GARANTITI DALLO STATO E ASSIMILATI									
ALTRI TITOLI									
TOTALE GENERALE	4.355,69	117.887,70	46.159,63	23.796,33	18.114,16	114.132,86	223.947,23	107.038,18	714.077,27

XIV LEGISLATURA — DISEGNI DI LEGGE E RELAZIONI — DOCUMENTI

C	D	F (A+B+D-C)	G	F-G		
Ritenuta d'imposta	Scarto di negoziazione	Valore complessivo degli scarti netti	C.M.P. % compr. scarti	P. Medio MK 2° sem. 2002	Valore Medio MK 2° sem. 2002	Differenza
330,05	586,72	966.428,25	98,74772	117,72	1.152.106,95	-185.678,70
1.573,66	-81.453,79	132.042.738,88	101,41531	100,13	130.369.260,00	1.673.478,88

1994	1995	1996	1997	1998	1999	2000	2001	2002	TOTALI
				6.978,87	28.831,09	49.499,44	174.302,05	322.187,60	632.591,65
				6.978,87	28.831,09	49.499,44	174.302,05	322.187,60	581.799,05
									50.792,60
									86.241.609,37
367.848,20	5.803,97	202.421,36	1.187.980,27	3.173.106,98	9.787.382,28	60.260.260,58			75.995.901,25
2.246,23	16.262,13	2.095.772,12	399.028,24	7.225.995,47					9.858.963,88
370.094,43	22.066,10	2.298.193,48	1.587.008,51	10.399.102,45	9.787.382,28	60.260.260,58			85.854.865,13
									386.744,24
									2.987.161,00
									1.124.313,18
67.296,50	11.973,56	58.813,31	51.062,42		118.591,06				328.170,78
411,15	99,54	6.465,39	15.198,83	8.883,33	28.234,20				59.746,24
2.502,24	1.034,16	51.695,29			247.561,10	240.152,13			547.610,68
					159.537,91				159.537,91
						29.247,57			29.247,57
70.209,89	13.107,26	116.973,99	66.261,25	8.883,33	553.924,27	269.399,70			20.108,92
									411.946,82
									117.887,70
									39.824,10
						3.582,21			3.582,21
52.072,77	51.169,20	76.485,44	55.833,09	8.192,09					248.446,45
									2.206,36
52.072,77	51.169,20	76.485,44	55.833,09	8.192,09					199.006,00
									968.718,30
									263.067,78
									291.316,55
									1.790.113,00
									132.042.738,88
									426.151.261,55
492.377,09	86.342,56	2.491.652,91	1.709.102,85	10.423.156,74	10.370.137,64	60.582.741,93	174.302,05	322.187,60	650.136.792,00

Attivo circolante

Crediti

Crediti verso iscritti e concessionari

Crediti verso iscritti

Descrizione	Valore al 31-12-2002	Valore al 31-12-2001
Crediti verso iscritti:	149.576.535,41	192.066.546,32
Crediti verso – iscritti per autotassazione art.10 Mod5/02	68.817.263,91	0
Crediti verso – iscritti per autotassazione art. 11 Mod5/02	38.795.164,73	0
Crediti verso – iscritti per autotassazione art.10 Mod5/01	7.694.888,26	102.123.214,24
Crediti verso – iscritti per autotassazione art. 11 Mod5/01	3.551.595,35	51.038.802,66
Crediti verso – iscritti per autotassazione art. 10 Mod5/00	5.343.073,08	4.753.356,00
Crediti verso – iscritti per autotassazione art. 11 Mod5/00	1.898.007,33	2.706.071,86
Crediti verso – iscritti per autotassazione art. 10 Mod5/99	4.899.636,13	5.922.723,30
Crediti verso – iscritti per autotassazione art. 11 Mod5/99	1.899.195,15	1.140.089,82
Crediti verso – iscritti per autotassazione art. 10 Mod5/98	0	4.772.596,99
Crediti verso – iscritti per autotassazione art. 11 Mod5/98	0	1.971.969,07
Crediti verso – iscritti per autotassazione art. 10 Mod5/97	0	117.116,21
Crediti verso- iscritti per autotassazione art. 11 Mod5/97	0	50.192,66
Crediti verso iscritti per Sanatoria L. 662/96	15.561,86	33.059,18
Crediti verso iscritti per recupero pag.ti anni prec.	2.167,94	2.167,94
Crediti verso pensionati per erronea emissione	33,95	16.140,75
Crediti vs. eredi per recuperi vari	35.575,95	9.537,92
Crediti vs.eredi per definizione istruttorie ratei	843,66	843,66
Crediti vari verso iscritti	160.512,18	80.530,74
Crediti verso iscritti per accertamento contributi vari	16.111.172,25	16.995.159,96
Crediti verso eredi per pensioni erogate al de cuius	199.041,28	332.973,38
Crediti verso pensionati per mensilità	152.802,40	0

Per una più chiara lettura dei dati esposti, si ricorda che il “criterio della competenza economica” impone la rilevazione dei contributi minimi ed eccedenti sulla base dell’attribuzione dei componenti di reddito riferiti al 2002.

Si è quindi proceduto ad acquisire:

- per i “contributi minimi” l’importo dovuto sulla base degli iscritti alla Cassa risultanti al 31.12.2002, sia per la parte già posta in riscossione tramite ruolo esattoriale emesso nell’anno, sia per i contributi accertati ma non ancora calati su un ruolo esecutivo
- per i “contributi integrativi” l’importo dovuto da tutti gli iscritti agli albi sulla base dell’acquisizione delle dichiarazioni reddituali da Mod5/02.

Come già avvenuto nel precedente esercizio, la voce “ crediti verso iscritti per accertamento contributi vari” accoglie importi dovuti a vario titolo dagli iscritti alla Cassa come meglio specificato più avanti.

Autotassazione

Nel corso del 2002 è proseguita l’attività inerente l’incasso dei crediti residui per i mod. 5 dal 1997 al 2001.

In modo particolare sono stati posti a ruolo, per il recupero coattivo, le eccedenze con le relative somme accessorie (sanzioni e interessi) riferite ai mod.5/98.

Occorre ricordare che le somme richieste per tale anno verranno comunque riviste alla luce del condono previdenziale approvato dalla Cassa nel corso del 2002 e che inizierà a produrre i suoi effetti nell'esercizio 2003. L'esercizio 2002 è stato anche caratterizzato, per quanto concerne l'area istituzionale, dall'entrata a regime, anche se ancora in corso di perfezionamento, del nuovo sistema informatico Sisfor che ha comportato la ridefinizione di alcune procedure informatiche che hanno investito, in parte, anche i dati relativi agli accertamenti contributivi.

Il dettaglio di seguito riportato evidenzia l'evoluzione dei crediti per autotassazione degli anni ante 2002:

Mod5/97

	Credito al 31.12.2001	Credito residuo al 31.12.2002	Ulteriore accertamento
Art. 10	117.116,21	0	71.302,34
Art. 11	50.192,66	0	17.602,68

Mod5/98

	Credito al 31.12.2001	Credito residuo al 31.12.2002	Ulteriore accertamento
Art. 10	4.772.596,99	0	505.127,39
Art. 11	1.971.969,07	0	284.392,65

Mod5/99

	Credito al 31.12.2001	Credito residuo al 31.12.2002	Ulteriore accertamento
Art. 10	5.922.723,30	4.899.636,13	0
Art. 11	1.140.089,82	1.899.195,15	0

Per tale Mod5, il dato contabile è stato assestato riallineando gli incassi

Mod5/00

	Credito al 31.12.2001	Credito residuo al 31.12.2002	Ulteriore accertamento
Art. 10	4.753.356,00	5.343.073,08	0
Art. 11	2.706.071,86	1.898.007,33	0

Per tale Mod5, il dato contabile è stato assestato riallineando gli incassi

Mod5/01

	Credito al 31.12.2001	Credito residuo al 31.12.2002	Ulteriore accertamento
Art. 10	102.123.214,24	7.694.888,26	0
Art. 11	51.038.802,66	3.551.595,35	0

Per quanto concerne il Mod5/02 il credito per autotassazione espone il dato relativo al dovuto a seguito dell'accertamento eseguito al 31.12.2002 al netto dell'incasso, principalmente, della prima rata; si ricorda che come già avvenuto nello scorso esercizio, a seguito dello slittamento dei termini per la presentazione della dichiarazione dei redditi 2001, alla quale è strettamente legata quella dell'invio del Mod5, la prima rata è andata in scadenza solo il 30.11.2002 ed ha quindi comportato un ritardo di circa due mesi sui tempi ordinari degli incassi. Infine si precisa che nei primi mesi dell'anno 2003 tale residuo risulta incassato per circa il 92,70%.

La tabella sottostante evidenzia l'andamento crescente del numero dei Modelli 5 degli ultimi anni:

Modelli 5/1997	Modelli 5/1998	Modelli 5/1999	Modelli 5/2000	Modelli 5/2001	Modelli 5/2002
Inviati entro il 31.12.1997	Inviati entro il 31.12.1998	Inviati entro il 31.12.1999	Inviati entro il 31.12.2000	Inviati entro il 31.12.2001	Inviati entro il 31.12.2002
91.009	95.968	102.239	111.031	121.082	124.364

Nota: i dati sono aggiornati con le risultanze al 31.12.2002

Crediti verso iscritti per sanatoria L. 662/96

Come già accennato in fase di chiusura dell'esercizio 2001, con il ruolo 2002 si è proceduto al recupero della quasi totalità del credito residuo per versamenti diretti accertati nel corso dei vari esercizi dagli Uffici Vigilanza ed Iscrizioni. Più specificatamente risultano calati a ruolo circa Euro 11 mila per recuperi da Sanatoria contributiva e circa Euro 6 mila per sanatoria su iscrizioni tardive; tali importi sono stati maggiorati di sanzioni ed interessi.

I versamenti eseguiti direttamente dagli iscritti, oltre ai recuperi effettuati in sede di restituzione di contributi e di liquidazione pensione, hanno permesso di recuperare quasi integralmente la restante parte del credito, ammontante al 31.12.2002 a circa Euro 15 mila.

Crediti vari verso iscritti

Rappresenta l'importo relativo a crediti rilevati nei confronti di professionisti per i quali si è manifestato un debito contributivo nei confronti della Cassa a fronte dell'analisi della posizione dell'avvocato stesso e che si procede a recuperare ratealmente, dove previsto con specifica delibera del C.d.A., nell'arco di un massimo di due esercizi, ovvero con recupero su arretrati di pensione.

Crediti verso iscritti per accertamento contributi vari

Come già avvenuto nel precedente esercizio, con l'entrata a regime della riforma della riscossione dei ruoli tramite i Concessionari con l'attuazione del principio del solo riscosso, il dato esposto in bilancio è relativo a quegli importi che, seppure accertati per competenza nell'esercizio, non sono stati posti ancora in riscossione. Nel corso dell'esercizio in chiusura, si è provveduto all'incasso parziale degli accertamenti minimi relativi al 2001, all'incasso totale dell'accertamento dei minimi 2000, all'incasso dei contributi da

controlli incrociati 87/90 comprensivi di sanzioni ed interessi, ed infine all'incasso parziale delle rateazioni, come meglio specificato nella tabella di seguito riportata:

Saldo al 31/12/01	Scarico anno 2002	Nuovo acc.to 2002	Saldo al 31/12/02
16.995.159,96	14.755.270,28	13.871.282,57	16.111.172,25

L'importo di circa 13,8 milioni di Euro dell'accertamento in corso d'anno può essere così scomposto:

- circa Euro 9,1 milioni : l'importo rappresenta l'accertamento ad integrazione dei contributi minimi determinati sulla base degli status rilevati alla data del 31.12.2002 che verranno posti in riscossione presumibilmente con il ruolo 2003;
- circa Euro 2,5 milioni: l'importo rappresenta l'accertamento eseguito dal Servizio Vigilanza relativamente a contributi derivanti dalla definizione dei redditi degli avvocati, mai comunicati alla Cassa, a seguito dei controlli incrociati con il Ministero delle Finanze relativamente al periodo 1991/95 e che verranno recuperati tramite il ruolo 2003;
- circa Euro 2,2 milioni: l'importo rappresenta il totale dei discarichi emessi nel corso del 2002 al netto dei versamenti da enti che, in quanto riferiti sia a contributi minimi già compresi nell'accertamento per competenza sia a richieste di rateazione dei pagamenti delle cartelle esattoriali, non costituiscono più un credito verso i Concessionari sui ruoli già emessi ma un vero e proprio credito verso iscritti che verrà recuperato con l'emissione di ruoli successivi.

Crediti verso eredi per pensioni erogate al de cuius

Al 31.12.2002, a fronte degli assegni di pensione erogati nel corso dell'esercizio ma per i quali è stato accertato nell'anno il decesso degli aventi diritto, si è rilevato un credito di circa Euro 199 mila evidenziando nel Conto Economico la rettifica del costo relativo all'ammontare delle pensioni corrisposte nell'anno.

A seguito dei recuperi dell'anno, al 31.12.2002 il credito verso eredi per mensilità ancora dovute risulta così stratificato:

- Euro 1.578,16 per l'anno 1995
- Euro 38.869,59 per l'anno 1996
- Euro 25.826,70 per l'anno 1997
- Euro 37.008,03 per l'anno 1998
- Euro 14.368,94 per l'anno 1999
- Euro 28.273,39 per l'anno 2000
- Euro 21.398,31 per l'anno 2001

Si evidenzia inoltre che il credito in esame risulta maggiorato per effetto di importi dovuti per addizionali regionali versate all'Erario dall'Ente per conto dei pensionati e da somme dovute per conguagli negativi da Mod.730 anticipati allo Stato dalla Cassa in qualità di sostituto d'imposta. Al recupero di detti crediti si provvede sia mediante richiesta scritta agli eredi o attraverso la trattenuta autorizzata sugli arretrati di pensione spettanti sia mediante banche.

Crediti verso pensionati per erronea emissione

La voce espone il dato relativo ad importi erroneamente versati per mancate trattenu-
te eseguite su pensioni per conguagli fiscali derivanti dal casellario INPS e recuperati suc-
cessivamente nel corso del 2003.

Crediti verso concessionari

Descrizione	Valore al 31-12-2002	Valore al 31-12-2001
Crediti verso concessionari:	152.608.623,58	140.479.910,89
Crediti ruolo ordinario e suppletivo 2002	72.927.552,20	0
Crediti ruolo ordinario e suppletivo 2001	19.420.810,80	75.775.646,25
Crediti ruolo ordinario e suppletivo 2000	**60.260.260,58	64.704.264,64

**tale credito è stato spostato tra i "crediti verso iscritti" delle Immobilizzazioni finanziarie

Crediti per ruolo ordinario 2002

Anche per l'anno 2002 l'Ufficio Iscrizioni ha proceduto alla formazione di un unico ruolo conformemente alla legge di riforma di riscossione. Tale ruolo, regolarmente consegnato al Consorzio Nazionale dei Concessionari nel mese di febbraio 2002, è stato emesso per un valore complessivo di Euro 174.217.149,24, e risulta ancora in riscossione al 31.12.2002 per Euro 72.927.552,20 con un abbattimento del credito di circa il 58,14% comprendendo tale dato anche l'importo dei discarichi, degli sgravi, dei compensi ai concessionari e dell'IVA; il recupero per i soli versamenti risulta infatti essere 56,20% rispetto al carico iniziale.

Crediti per ruolo ordinario 2001

L'importo del credito residuo al 31.12.2002 è pari a Euro 19.420.810,80 ed evidenzia una riduzione del 74,37% rispetto alla chiusura al 31.12.2001 comprendendo tale dato anche l'importo dei discarichi, degli sgravi, dei compensi ai concessionari e dell'IVA.

Crediti verso inquilini 2001-2002

La riorganizzazione contabile dell'ufficio immobiliare, che è attualmente ancora in corso, non ha permesso di sanare i disallineamenti degli incassi dei crediti per cui, in sede di chiusura dell'esercizio 2002, si sono rilevati dei saldi negativi. Si precisa, quindi, che:

- per quanto concerne le spese portierato 2001 e 2002 e le anticipazioni condominiali di Roma per riscaldamento 2001/2002 e 2002/2003 si è proceduto al giroconto di tali saldi negativi alla voce "debiti verso inquilini per canoni di locazione ed accessori" allocata nelle passività dello Stato Patrimoniale;
- si sono rilevati, nel corso del 2002, degli assestamenti dei crediti per anticipazioni condominiali di Roma per gestione riscaldamento 2000/2001, a seguito di conguagli effettuati, tali per cui si è rilevato un aumento del credito stesso;

XIV LEGISLATURA — DISEGNI DI LEGGE E RELAZIONI — DOCUMENTI

• l'ufficio immobiliare ha richiesto, sempre nel corso dell'esercizio 2002, l'apertura di un nuovo conto contabile che accoglie l'importo relativo alla registrazione dei contratti di locazione per la quota a carico degli inquilini per consentire una più facile gestione di questa tipologia di crediti che vengono recuperati in tempi più brevi rispetto alle altre tipologie di spese che concorrono a formare i crediti per anticipazioni condominiali;

• la voce "spese condominio", accoglie i crediti vantati nei confronti dei conduttori degli stabili di Via Cesalpino (FI), P.zza Cantore (MI) e un esiguo importo relativo al condominio dello stabile di L.re Mellini; va sottolineato che tale conto riflette una certa dinamicità nel saldo in quanto influenzato dai recuperi che vengono eseguiti in corso d'anno, man mano che vengono chiusi i vari consuntivi, e le nuove quote anticipate, come previsto da contratto, sulla base dei preventivi condominiali.

Per quanto concerne il credito per canoni 2002, nel corso del primo trimestre 2003 risulta incassato circa il 40,3% mentre risultano pressoché invariati i crediti vantati in riferimento all'anno 2001.

Un'ultima precisazione va fatta in ordine ai conti relativi alle "Anticipazioni condominiali di Roma per gestione riscaldamento", che accolgono le anticipazioni e gli incassi a cavallo di due esercizi (II semestre esercizio in chiusura e I semestre esercizio successivo) in quanto si riferisce alla gestione del riscaldamento della stagione invernale in generale.

Per ulteriori dettagli si rinvia alla "gestione immobili" nei ricavi del Conto Economico.

Descrizione	Valore al 31-12-2002	Valore al 31-12-2001
Crediti verso inquilini	1.410.899,06	1.068.522,35
Canoni di locazione 2001	110.896,71	522.584,90
Spese comuni 2001	180.701,09	343.285,41
Anticipazioni condom. di Roma per gestione riscaldamento 00/01	29.851,79	29.322,32
SUB-TOTALE	321.449,59	895.192,63
Canoni di locazione 2002	528.968,78	
Spese comuni 2002	306.558,69	
Spese portierato 2002	0	
Anticipazioni condom. di Roma per gestione riscaldamento 02/03	0	
Spese comuni per imposte di registro	47.585,82	
Spese condominio	206.336,18	173.329,72
SUB-TOTALE	1.089.449,47	173.329,72

Crediti verso lo Stato

Descrizione	Valore al 31-12-2002	Valore al 31-12-2001
Crediti verso lo Stato:	554.888,95	554.894,00
Crediti vari verso lo Stato per maggiorazioni ex-combattenti	546.261,26	550.626,49
Credito vari verso lo Stato	8.627,69	4.267,51

Crediti verso lo Stato per maggiorazioni ex-combattenti

Sulle pensioni erogate nel corso del 2002 è stato accertato un credito di Euro 546.261,26 a titolo di maggiorazioni ex-combattenti anticipati dall'Ente per conto dello Stato. Il recupero avverrà mediante richiesta di rimborso nell'esercizio successivo.

Crediti verso l'Erario

Descrizione	Valore al 31-12-2002	Valore al 31-12-2001
Crediti verso l'Erario:	5.045.235,56	272.934,89
Cred. Imposta div.azion. gest. GENERALI	161.563,76	91.946,09
Cred. Imposta. div.azion. gest. PIONEER- EUROPLUS	133.849,22	64.950,84
Cred. Imposta div.azion. gest. COMPAGE	183.337,75	108.717,32
Cred. Imposta div.azion. gest. MERRILL LYNCH	6.722,53	6.092,07
Cred. Imposta div.azion. gest. MORGAN STANLEY	26.464,15	0
Credito Imposta su dividendi azionari	4.531.020,53	0
Crediti vari verso l'Erario	2.295,2	1.228,56

A chiusura esercizio i crediti d'imposta rilevati sui dividendi azionari percepiti in corso d'anno vanno riscontrati con le certificazioni inviate dalla banca depositaria e dalle società di gestione esterne e successivamente portati in detrazione dei "Debiti verso Erario per IRPEG".

Per l'esercizio in chiusura non è stato possibile effettuare il giroconto a storno del debito erariale a causa della mancata ricezione della documentazione necessaria (certificazioni) e, dal momento che i dati contabili potrebbero differire da quanto certificato, si è preferito procedere all'accantonamento delle imposte al "Fondo oneri per spese future", a cui si rimanda, e mantenere in bilancio il dettaglio di cui sopra.

I "crediti vari verso l'Erario" rappresentano il credito per addizionale comunale e regionale che non è stato possibile recuperare in corso d'anno e quindi a credito per l'esercizio futuro.

Crediti verso altri

Descrizione	Valore al 31-12-2002	Valore al 31-12-2001
Crediti verso altri:	14.009.908,69	12.924.575,50
Crediti vari	588.598,02	163.461,58
Note di credito da ricevere	158.950,49	23.108,72
Crediti per anticipazioni congressi e conferenze	534.388,70	0
Crediti vs P.T. per conto continuativo 357	16.251,93	0
Crediti vs P.T. per conto continuativo 358	8.537,12	0
PP.TT. — affrancatrici postali	41.192,06	70.743,67
Crediti diversi per contratti di borsa	0	157.482,00
Crediti verso banche per interessi attivi di c/c	411.395,67	367.688,85
Crediti verso banche per interessi su cedole	825.593,11	1.382.347,25
Crediti vari verso banche	14.279,68	371.475,47
Crediti verso banche per rimborso obbligaz.	8.478.026,76	8.738.988,05
Crediti c/gestione GENERALI ASSET M.-INA SGR	446.720,94	3.693,82
Crediti c/gestione COMPAGE-DUEMME	0	5.757,33
Crediti c/gestione PIONEER-EUROPLUS	1.650.361,79	67.752,36
Crediti c/gestione MORGAN STANLEY	60.385,65	13.193,19
Crediti c/gestione MERRILL LYNCH	116.418,37	191.662,15
Crediti c/gestione ARCA SGR	8.326,37	10.374,78
Crediti c/gestione MEDIOLANUM S. S. SGR	0	10.683,37
Cambiali attive	418.454,40	6.197,48
Crediti verso PP.TT. per c/c postale	232.027,63	1.339.965,44

Nella sintesi che segue si commentano brevemente gli importi più rilevanti.

Crediti vari

La voce include, come la denominazione contabile indica, tutti quei crediti residui vantati a vario titolo nei confronti di terzi.

Crediti verso banche per interessi attivi di C/C

Rappresenta l'importo relativo agli interessi maturati nell'ultimo trimestre dell'anno 2002 sulla liquidità dei c/c accesi presso gli Istituti bancari che provvederanno al relativo accredito nei primi mesi dell'esercizio successivo.

Crediti verso banche per interessi su cedole

Rileva l'importo da incassare nei primi mesi del 2003 per interessi netti maturati sui BTP e i CCT in portafoglio al 31.12.02. Rispetto al dato consuntivato l'esercizio precedente, si registra un decremento del 40,28% per effetto del rimborso di circa 92 mln di euro di titoli di Stato in scadenza nell'anno 2002.

XIV LEGISLATURA — DISEGNI DI LEGGE E RELAZIONI — DOCUMENTI

Crediti verso banche per rimborso obbligazioni

Esprime il valore di rimborso dei prestiti obbligazionari in scadenza al 31.12.2002 per i quali il materiale incasso avverrà nei primi giorni dell'esercizio successivo.

Crediti verso SGR per conto gestione titoli

Rappresenta il saldo dei conti di liquidità utilizzati dalle SGR per lo svolgimento dell'attività mobiliare sui quali affluiscono gli importi relativi a tutti gli arbitraggi in titoli effettuati in corso d'anno.

Attività finanziarie

Descrizione		Valore al 31.12.2002	Valore al 31.12.2001
Altri Titoli:			
Gestione diretta	Totale	1.402.705.543,12	1.477.967.792,55
B.T.P. su c/Titoli B.P.S. 176425	sub totale	945.399.201,29	1.038.694.273,84
C.C.T. su c/Titoli B.P.S. 176425		427.844.752,37	444.400.362,15
Gestioni affidate a SGR	sub totale	274.510.734,25	282.806.471,52
Pioneer Investment Management		62.384.074,34	62.979.643,84
Generali Asset Management SGR		91.608.523,69	95.165.134,62
Duemme SGR		89.670.671,81	88.445.154,62
Morgan Stanley		5.697.465,85	7.422.668,30
Merrill Lynch International Bank		6.912.444,99	8.603.397,17
Mediolanum State Street		14.283.356,48	15.482.727,99
Fondo Arca		3.954.197,09	4.707.744,97
Azioni e Altri		182.795.607,58	156.467.047,19
Gestioni Diretta in Azioni			
Azioni ESTERO			
Franchi Svizzeri (Cambio: del 31/12/02)			
NOVARTIS		0	545.121,00
ROCHE GENUSSCHEIN		3.716.450,46	4.620.350,80
EURO			
ALCATEL		181.253,92	184.851,48
ALLIANZ AG		1.881.760,19	1.583.882,80
AVENTIS		686.293,32	797.303,33
BAYER		803.847,87	655.732,93
CARRIER1 INTL		0	150.391,84
CIMENTS FRANCAIS SA		1.358.203,31	1.504.957,54
DEUTSCHE TELEKOM		540.529,96	703.417,84
EQUANT NV		183.165,81	399.126,00
FRANCE TELECOM		368.605,31	368.605,31
HEINEKEN		150.850,00	519.880,28
ING GROEP N.V.		734.359,39	859.621,30
NOKIA OYJ		1.341.241,62	1.215.820,43
QS COMMUNICATIONS AG		49.585,79	172.542,03
REPSOL		315.799,70	412.917,69
SOCIETE GENERALE		764.164,37	793.791,85
ST MICROELECTRONICS		3.429.312,17	3.949.162,88
TELEFONICA S.A.		3.612.183,51	3.775.056,71
UNILEVER NV		3.974.989,65	3.924.250,39
VIVENDI		1.044.547,49	1.423.918,11
Lire Sterline Inglesi (Cambio: del 31/12/02)			
BRITISH TELECOM PLC		412.823,07	497.868,32
GLAXO WELLCOME		2.122.558,40	221.915,64
MARCONI PLC		16.483,60	102.966,15
PEARSON PLC		1.109.478,21	2.517.565,14
PRUDENTIAL		615.828,09	0

XIV LEGISLATURA - DISEGNI DI LEGGE E RELAZIONI - DOCUMENTI

Descrizione	Valore al 31.12.2002	Valore al 31.12.2001
ROLLS ROYCE PLC	1.251.565,77	1.437.774,00
VODAFONE GROUP	2.329.060,48	2.439.244,76
Corone Svedesi (Cambio: del 31/12/02)		
ERICSSON AB	801.906,69	1.987.858,50
TELIASONERA - EX SONERA GROUP OYJ	81.605,44	84.633,55
Dollari U.S.A. (Cambio: del 31/12/02)		
AMGEN INC	139.994,05	0
AMERICA ON LINE	566.402,93	344.736,53
BIOGEN INC	655.609,00	0
CISCO SYSTEMS INC	103.127,38	163.900,57
CITIGROUP	1.043.063,12	1.041.102,92
GENERAL ELECTRIC	1.044.829,24	1.124.412,00
IBM INTL BUSINESS	135.781,89	652.705,22
INTEL CORPORATION	174.168,52	277.402,69
JDS UNIPHASE CORP	52.461,31	95.464,01
MEDIMMUNE INC	148.510,88	0
MERRILL LYNCH	135.185,09	
MICROSOFT	440.956,25	
MOTOROLA	1.177.292,49	1.714.187,08
NORTEL NETWORKS CORPORATION	171.506,38	508.165,84
ORACLE CORP	173.512,92	345.844,10
SONY CORP SPONS ADR	389.889,09	576.100,52
TRAVELERS A	28.832,24	0
TRAVELERS B	59.252,67	0
VIACOM INC	260.110,95	299.837,90
WORLDCOM INC-MCI	1.564,19	1.564,20
WORLDCOM INC NEW MCI	450.196,71	450.491,21
YAHOO INC	91.609,97	103.635,64
Azioni ESTERO sub totale	41.322.310,86	44.897.373,69
Azioni ITALIA		
EURO		
ACEA	1.018.605,00	1.680.364,50
AEM MILANO	455.466,00	631.885,71
ALLEANZA ASS	3.032.023,46	0
AUTOSTRADA SPA	0	4.804.365,27
B.CA FIDEURAM SpA	740.197,92	1.142.866,20
B. INTESA	2.596.694,59	3.339.384,76
BNL	2.390.519,32	0
C.A.L.P.		97.580,00
CAPITALIA	157.306,40	0
COMIT ORD.		0
E.BISCOM SPA	105.454,10	208.034,07
FIAT	2.049.558,41	2.447.503,81
FINECO - EX BIPOP-CARIRE	170.131,04	1.141.932,94
FIERA DI MILANO	4.950.000,00	0
GENERALI ASSICURAZIONI	101.837.687,41	72.465.086,20
EDITORIALE L'ESPRESSO	169.865,60	364.848,71
LA FONDIARIA ASS	3.783.519,07	2.324.381,30
MEDIASET	1.529.266,77	2.309.964,43
MEDIOLANUM	1.819.452,44	0
OLIVETTI ORD.	1.965.319,20	3.613.573,08
ISTITUTO BANCARIO	6.634.603,74	
S.PAOLO DI TORINO		6.923.296,10
TELECOM ITALIA	2.799.335,30	3.963.155,07
T.I.M. ORD.	2.956.078,07	4.046.209,04
TISCALI SPA	65.242,19	65.242,19
Azioni ITALIA sub totale	141.226.326,03	111.569.673,38
Altri		
Warrant Fiat	13.832,22	0
Warrant La Fondiaria	233.138,47	0
Altri sub totale	246.970,69	0

L'analisi dell'asset allocation al 31.12.2002 evidenzia principalmente, rispetto all'anno precedente:

- un decremento del 5,2% dei titoli obbligazionari legato al rimborso di 93 milioni di euro relativi a circa 16 milioni di euro di BTP e a circa 76 milioni di euro di CCT;
- un incremento del 5,8% dei pronti contro termine utilizzati come strumento di tesoreria, in attesa che la turbolenza dei mercati si attenui e riconsenta una ripresa degli investimenti.

Dati estrapolati dai bilanci consuntivi al 31.12						
	1997	1998	1999	2000	2001	2002
Titoli di Stato	58,4%	56,2%	64,2%	59,2%	53,8%	48,6%
Azioni	5,1%	3,2%	11,3%	17,9%	20,3%	21,1%
Gestione Patrimoniali	17,2%	12,9%	12,5%	12,0%	11,3%	11,0%
Altre gestioni patrimoniali				1,2%	1,4%	1,4%
Fondi azionari				0,5%	0,6%	0,4%
Obbligazioni Fondiarie	6,3%	8,7%	9,0%	7,9%	6,8%	6,0%
Depos. Tesor. Stato	8,9%	5,5%	2,8%	0,0%	0,0%	0,0%
Pronti contro Termine	4,1%	13,6%	0,3%	1,3%	5,8%	11,6%
	100%	100%	100%	100%	100%	100%

N.B. la liquidità non è stata considerata e nei "titoli di stato" sono ricompresi i titoli in deposito

Evoluzione dell'asset mobiliare dalla privatizzazione ad oggi

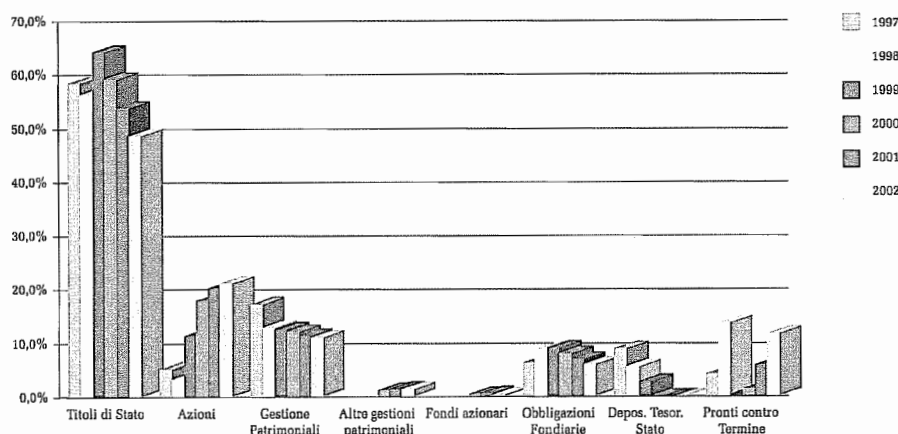

La congiuntura mondiale è stata condizionata nel 2002 da una situazione di forte incertezza e da tensioni politiche che hanno indebolito la ripresa economica e depresso i mercati finanziari, la Cassa in uno scenario del genere non poteva non scegliere una poli-

XIV LEGISLATURA — DISEGNI DI LEGGE E RELAZIONI — DOCUMENTI

tica prudentiale confermata dai limitati scambi azionari come meglio documentato nello schema che segue:

Descrizione	Valore al 31.12.2001	Incremento	Decremento	Valore al 31.12.2002
Obbligaz. Fond.	148		-16	132
Titoli-Stato Im.	132			132
Titoli-Stato Circ.	1.038		-93	945
Azioni Im.	285			285
Azioni Circ.	156	26		182
Gestioni Patr.	283		-9	274
Fondi azionari	7	1		8
PCT	126	131		257
Totale	2.175	158	-118	2.215

L'attività della Commissione Trading nel 2002 ha dimezzato infatti i volumi gestiti in considerazione della forte instabilità dei mercati, le movimentazioni di compravendita si sono registrate solo nel primo semestre e principalmente sulla piazza finanziaria italiana come documentato nel prospetto che segue:

Dati finanziari anno 2002			
PAESI e AREE	Acquisti	Vendite Saldo	movimentazioni dell'anno
Italia	42.226.719,83	4.253.006,25	37.973.713,58
Germania	2.459.487,43	1.395.965,21	1.063.522,22
Francia	1.555.630,80	1.665.351,50	-109.720,70
Finlandia	1.049.217,50	811.894,00	237.323,50
Olanda	807.540,50	1.248.310,05	-440.769,55
Spagna	1.549.429,21	1.264.806,94	284.622,27
Gran Bretagna	4.205.583,93	963.792,55	3.241.791,38
Svizzera	402.352,88	978.717,24	-576.364,36
Svezia	0,00	0,00	0,00
Stati Uniti	5.922.089,06	3.503.007,75	2.419.081,31
	60.178.051,14	16.084.851,49	44.093.199,65
di cui trading:	27.490.868,41	16.084.851,49	11.406.016,92

Gli acquisti più significativi sono stati realizzati essenzialmente in esecuzione di due delibere prese dal Consiglio di Amministrazione nel corso del 2002 (nn° 78 e 313 rispettivamente del 8/02/02 e del 24.05.02 più una piccola coda di delibere del 2001) che ha demandato l'acquisto di Generali per un totale di 35 milioni di euro alla Commissione Trading fissando un prezzo massimo. L'esecuzione dell'ultima delibera è stata bloccata volontariamente quando il titolo ha registrato eccessivi ribassi di prezzo che hanno lasciato adito a forti preoccupazioni (a maggio 2002 il titolo era intorno a 28 euro, a settembre è

XIV LEGISLATURA — DISEGNI DI LEGGE E RELAZIONI — DOCUMENTI

sceso sotto 15 euro, nella prima metà di aprile '03 si è riequilibrato intorno ai 19,5 euro).

Per rendere esaustivo il quadro delle compravendite si allega uno schema di dettaglio diviso per settori (seguendo la logica di Bloomberg) precisando che il dato si riferisce ai valori finanziari per cui si possono rilevare delle differenze significative in quanto ai fini dell'applicazione dei principi di bilancio il portafoglio viene riallineato unitariamente secondo le valutazioni del costo medio ponderato:

Compravendita dell'anno 2002 divisa per settore secondo la classificazione di Bloomberg

Dati finanziari anno 2002				
	Movimentazione del portafoglio	Acquisti	Vendite	Saldo movimentazioni dell'anno
T2FIN-A	Titoli del settore assicurativo	43.312.519,78	5.394.586,64	37.917.933,14
	Italia (area Euro)	38.907.269,04	2.455.485,45	36.451.783,59
	Germania (area Euro)	1.744.221,43	794.707,00	949.514,43
	Francia (area Euro)	802.092,10	860.928,00	-58.835,90
	Olanda (area Euro)	656.690,50	697.479,60	-40.789,10
	Gran Bretagna (GBP)	1.202.246,71	585.986,59	616.260,12
	Stati Uniti (USD)	0,00	0,00	0,00
T2FIN-B	Titoli del settore bancario	4.181.237,96	1.124.743,97	3.056.493,99
	Italia (area Euro)	2.580.147,43	0,00	2.580.147,43
	Germania (area Euro)	100.800,00	109.851,01	-9.051,01
	Francia (area Euro)	251.648,00	268.640,00	-16.992,00
	Gran Bretagna (GBP)	0,00	0,00	0,00
	Stati Uniti (USD)	1.248.642,53	746.252,96	502.389,57
T2INDUT	Titoli utilities e industrial	2.544.996,67	3.579.634,05	-1.034.637,38
	Italia (area Euro)	739.303,36	1.684.820,80	-945.517,44
	Germania (area Euro)	0,00	0,00	0,00
	Francia (area Euro)	0,00	0,00	0,00
	Olanda (area Euro)	0,00	0,00	0,00
	Gran Bretagna (GBP)	0,00	0,00	0,00
	Stati Uniti (USD)	1.805.693,31	1.894.813,25	-89.119,94
T2TMT	Titoli dei settori Technology-Media-Telecom	4.912.263,11	2.721.514,55	2.190.748,56
	Italia (area Euro)	0,00	0,00	0,00
	Germania (area Euro)	0,00	661,20	-661,20
	Francia (area Euro)	201.656,20	215.782,00	-14.125,80
	Finlandia (area Euro)	1.049.217,50	811.894,00	237.323,50
	Spagna (area Euro)	1.549.429,21	1.264.806,94	284.622,27
	Gran Bretagna (GBP)	601.114,69	0,00	601.114,69
	Svezia (SEK)	0,00	0,00	0,00
	Stati Uniti (USD)	1.510.845,51	428.370,41	1.082.475,10
T2VARI	Altri titoli	5.227.033,62	3.264.372,28	1.962.661,34
	Italia (area Euro)	0,00	112.700,00	-112.700,00
	Germania (area Euro)	614.466,00	490.746,00	123.720,00
	Francia (area Euro)	300.234,50	320.001,50	-19.767,00
	Olanda (area Euro)	150.850,00	550.830,45	-399.980,45
	Spagna (area Euro)	0,00	0,00	0,00
	Gran Bretagna (GBP)	2.402.222,53	377.805,96	2.024.416,57
	Svizzera (CHF)	402.352,88	978.717,24	-576.364,36
	Stati Uniti (USD)	1.356.907,71	433.571,13	923.336,58
		60.178.051,14	16.084.851,49	44.093.199,65

Andamento dei settori merceologici con le principali rappresentazioni grafiche

SETTORE	variazione 31/12/01-31/12/02
Bank	-16,464
Insurance	-33,116
Financial (generale)	-22,684
Utilities	-23,570
Industrial	-26,971
Telecom	-35,014
Infomotion Tecnology	-40,692
Basic Material	-13,323
Energy	-14,364
Consumer staples	-10,100
Consumer discretionary	-27,105
Health care	-22,480

Rif: indice MSCI mondiale espresso in local currency

Andamento del settore assicurativo

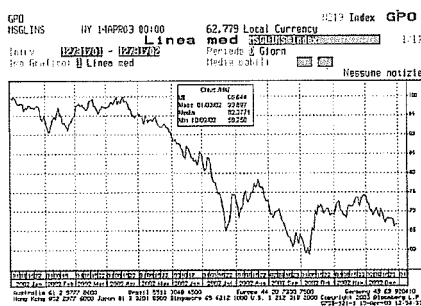

Andamento del settore bancario

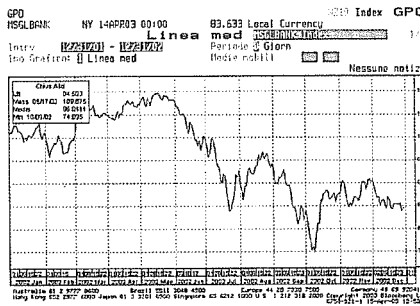

Andamento del settore Technology-Media-Telecom

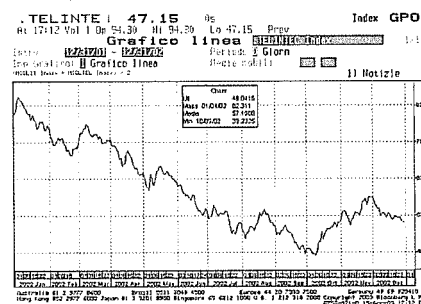

Andamento del settore Utilities e Industrial

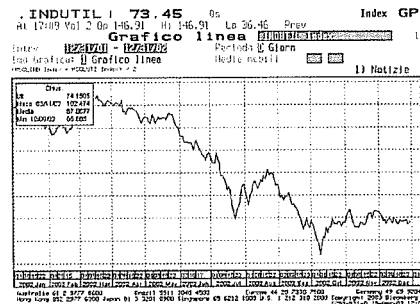

Rappresentazione grafica degli acquisti e vendite titoli per settore

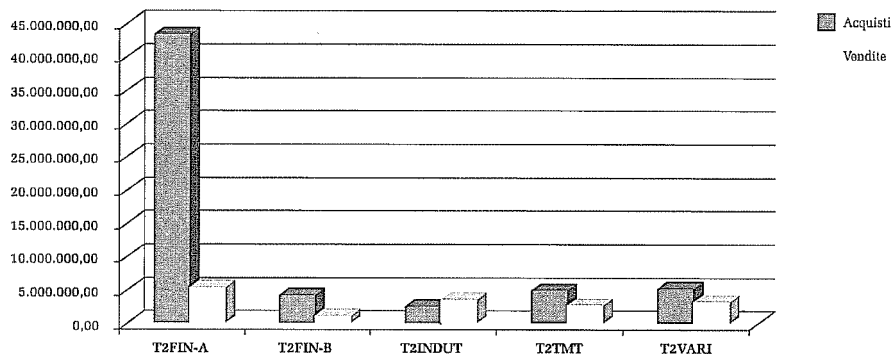

Ripartizione percentuale degli acquisti per settore

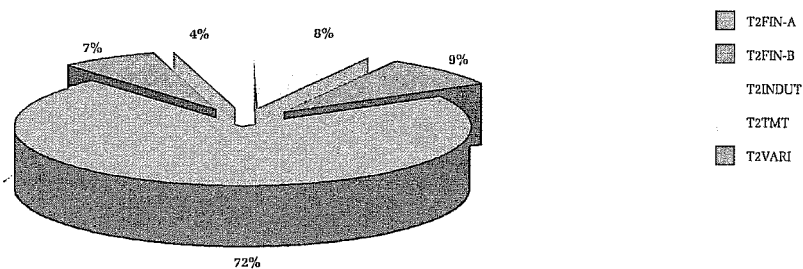

Ripartizione percentuale delle vendite per settore

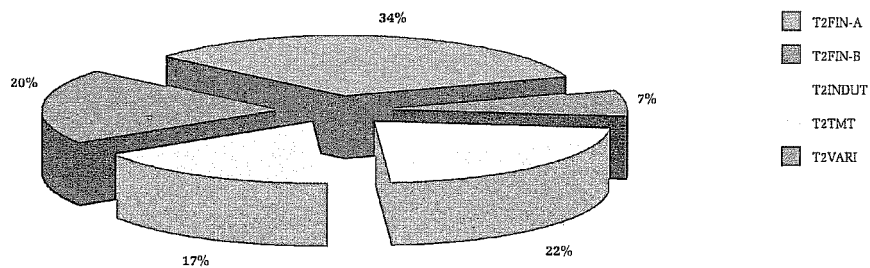

Ripartizione grafica degli acquisti e vendite per paesi

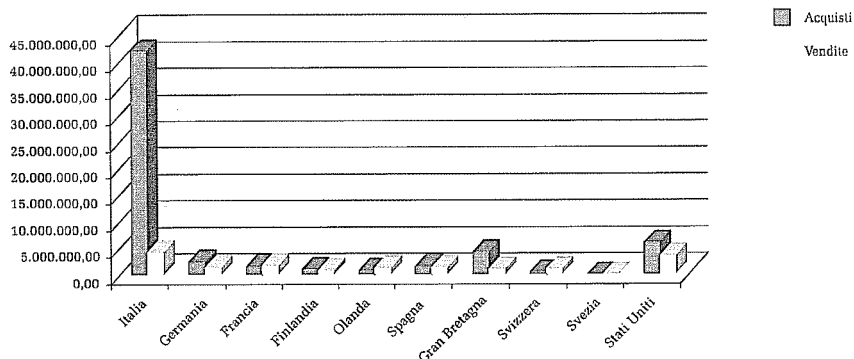

Ripartizione percentuale degli acquisti per paese

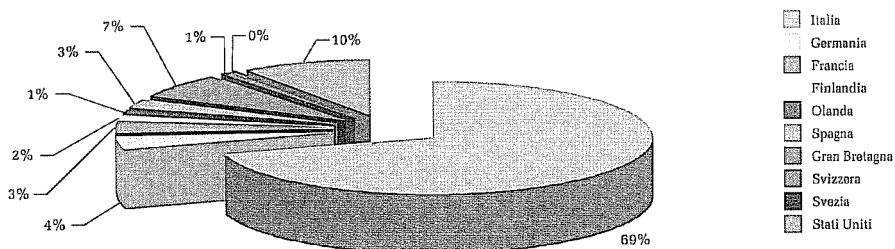

Ripartizione percentuale delle vendite per paese

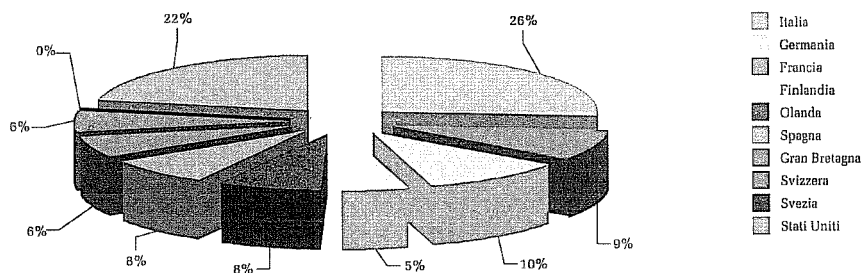

XIV LEGISLATURA — DISEGNI DI LEGGE E RELAZIONI — DOCUMENTI

Per completare il quadro d'insieme si fornisce in sintesi anche la composizione del patrimonio delle SGR:

Descrizione	Valore al C.M.P. al 31/12/02	Composizione %
Due Emme	89.680.695,17	100,00%
Obbligazioni	65.044.133,87	72,53%
Azioni-euro	15.453.489,72	17,23%
Azioni-valuta	9.173.048,22	10,23%
Liquidità	10.023,36	0,01%
Generali	92.710.205,57	100,00%
Obbligazioni	61.897.632,85	66,76%
Azioni-euro	11.729.557,23	12,65%
Azioni-valuta	17.981.333,61	19,40%
Liquidità	1.101.681,88	1,19%
Pioneer	62.395.477,11	100,00%
Obbligazioni	43.273.437,80	69,35%
Azioni-euro	10.942.832,87	17,54%
Azioni-valuta	8.167.803,67	13,09%
Liquidità	11.402,77	0,02%
Morgan Stanley	5.697.849,24	100,00%
Azioni-euro	1.674.502,00	29,39%
Azioni-valuta	4.022.963,85	70,60%
Liquidità	383,39	0,01%
Merrill Lynch	6.919.650,35	100,00%
Azioni-euro	4.601.086,90	66,49%
Azioni-valuta	2.311.358,09	33,40%
Liquidità	7.205,36	0,10%

Composizione del patrimonio delle SGR al 31.12.2002

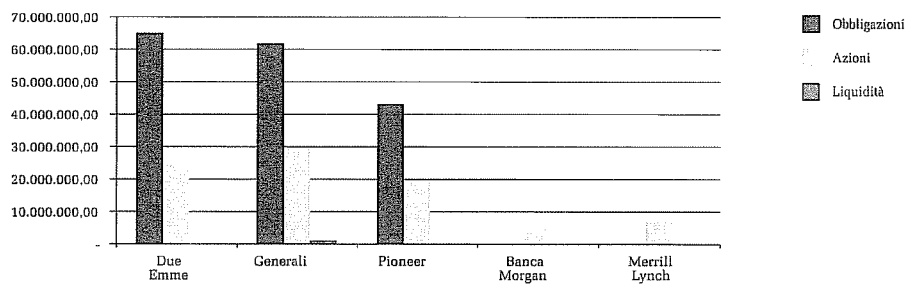

Per chiarezza si precisa che:

- l'art. 5 del D.L. 28.06.95 n. 250 convertito con modificazioni dalla L. 8.08.1995 n. 349 include nella valutazione dei titoli non immobilizzati lo scarto di emissione che rappresenta la differenza tra prezzo di emissione e valore di rimborso imputata pro rata temporis;
- i titoli sono caricati al prezzo di acquisto e vengono valutati a chiusura d'esercizio sulla base del costo medio ponderato dell'intero portafoglio (sia a gestione diretta che presso SGR). L'operazione viene effettuata per il riallineamento di ogni singolo codice titolo al valore unitario della media ponderata che gli stessi hanno all'interno del portafoglio ridistribuito per ogni gestione che ne detiene in attivo;
- l'iscrizione finale in bilancio viene effettuata sulla base del minor valore tra prezzo di carico (come poc'anzi precisato) e valore desunto dall'andamento di mercato. Quest'anno il confronto con la media dei prezzi di dicembre ha determinato una svalutazione dell'attivo circolante di circa 78 milioni di euro iscritta nel fondo oscillazione titoli (a cui si rimanda per un commento più approfondito) esposto in bilancio tra le passività. Si ricorda che i titoli immobilizzati devono essere svalutati solo in presenza di una perdita "durevole" di valore, che non ne consenta il recupero in futuro. Precisamente l'art. 2426 n° 3 CC dispone che il costo non può essere mantenuto in bilancio qualora alla data di chiusura dell'esercizio l'immobilizzazione risulti durevolmente di valore inferiore. La Legge non precisa il concetto ma il principio contabile CNDC-CNR n° 20 chiarisce che la svalutazione interviene quando è l'azienda oggetto di quotazione ad essere in serie difficoltà economiche con mancanza di piani e programmi tesi al recupero delle condizioni di equilibrio economico finanziario e di redditività. Nonostante le azioni immobilizzate detenute dalla Cassa abbiano registrato una minusvalenza di 112 milioni di euro, non si reputa di dover procedere a svalutazione in quanto il minor valore è legato alla turbolenza generale dei mercati e non a permanenti difficoltà delle aziende oggetto di quotazione. Ovviamente tale valutazione sarà rivista in ciascuno dei prossimi esercizi. Il BTP 2029 iscritto tra le immobilizzazioni ha registrato invece una plusvalenza di 1,6 milioni di euro contro la minusvalenza al 31-12-2001 di circa 9 milioni di euro così come sugli Altri titoli del Circolante, soprattutto obbligazioni, si registrano importanti plusvalenze implicite per circa 59 milioni di Euro (compresi i patrimoni delle SGR).
- Si ricorda che le azioni immobilizzate già presenti al 31.12.2000 sono state iscritte al costo storico mentre quelle aggiunte al 31.12.2001 sono state valutate al costo medio ponderato risultante a chiusura di esercizio, poiché la delibera è stata presa successivamente alla data di acquisto.

XIV LEGISLATURA — DISEGNI DI LEGGE E RELAZIONI — DOCUMENTI

Portafoglio Titoli di Stato a gestione diretta (data operazione: 31.12.02)

BTP					
Descrizione	Valore Nominale	PMC	C/Val EURO	SCARTI POSITIVI	SCARTI NEGATIVI
BTP 15/02/2003 5%	14.460.768,00	100,79990	14.576.439,68		13.683,82
BTP 01/05/2003 4,75%	21.923.557,20	100,48449	22.029.774,71	15.774,16	
BTP 01/10/2003 4%	16.800.000,00	99,10299	16.649.302,28		23.834,24
BTP 01/11/2006 7,75%	15.751.908,00	106,11275	16.714.782,02		12.585,44
BTP 01/02/2007 6,75%	52.402.431,16	100,60725	52.720.644,41	83.786,50	
BTP 01/11/2007 6%	52.491.176,00	106,39933	55.850.260,75	5.243,20	
BTP 01/05/2008 5%	76.951.944,00	100,47013	77.313.718,17	99.207,72	
BTP 01/05/2009 4,5%	17.000.000,00	97,23118	16.529.301,43		7.279,73
BTP 01/11/2009 4,25%	34.900.000,00	91,82399	32.046.572,51	26.559,30	
BTP 01/11/2023 9%	28.146.852,00	106,66982	30.024.195,75	58.590,14	
BTP 01/11/2026 7,25%	71.425.864,80	101,07667	72.194.882,68	13.083,66	
BTP 01/11/2027 6,5%	18.334.188,00	114,27249	20.950.932,48		915,96
TOTALE BTP	420.588.689,16		427.600.806,88	302.244,68	58.299,19
CCT					
Descrizione	Valore Nominale	PMC	C/Val EURO	SCARTI POSITIVI	SCARTI NEGATIVI
CCT 01/02/96/2003	41.316.480,00	100,05634	41.339.756,18		44.237,36
CCT 01/04/96/2003	37.184.832,00	100,71000	37.448.844,31	29.196,66	
CCT 01/05/96/2003	50.096.232,00	100,66106	50.427.399,42		64.365,36
CCT 01/07/96/2003	47.255.724,00	100,13531	47.319.664,13		57.342,67
CCT 01/11/96/2003	32.071.917,60	99,18683	31.811.117,91		61.758,98
CCT 01/01/97/2004	100.553.983,20	99,46305	100.014.056,62		93.229,65
CCT 01/03/97/2004	49.321.548,00	100,34602	49.492.212,02	63.344,00	
CCT 01/05/97/2004	52.936.740,00	99,96878	52.920.215,11	71.764,07	
CCT 01/09/97/2004	20.400.012,00	100,42833	20.487.391,37	5.830,48	
CCT 01/05/98/2005	10.329.120,00	100,43538	10.374.090,57		14.681,44
CCT 01/10/98/2005	75.950.000,00	100,30642	76.182.728,74		97.547,21
TOTALE CCT	517.416.588,80		517.817.476,38	170.135,21	433.162,67
TOTALE GENERALE			945.418.283,26	472.379,89	491.461,86

XIV LEGISLATURA - DISEGNI DI LEGGE E RELAZIONI - DOCUMENTI

C/Val + scarti	PMC *	PM dicembre	C/Val EURO	MINUSVALENZA EURO	PLUSVALENZA IMPLICITA EURO	RIPRESA SVAL.	ICU
14.562.755,86	100,70527	100,29	14.502.704,23	60.051,63	-		
22.045.548,87	100,55644	100,69	22.074.829,74	-	29.280,87		1.971,77
16.625.468,04	98,96112	100,91	16.952.880,00	-	327.411,96		
16.702.196,58	106,03285	115,03	18.119.419,77	-	1.417.223,19		
52.804.430,91	100,76714	111,97	58.675.002,17	-	5.870.571,26		10.473,31
55.855.503,95	106,40932	109,99	57.735.044,48	-	1.879.540,53		655,40
77.412.925,89	100,59905	105,66	81.307.424,03	-	3.894.498,14		12.400,97
16.522.021,70	97,18836	102,66	17.452.200,00	-	930.178,30		
32.073.131,81	91,90009	100,91	35.217.590,00	-	3.144.458,19		3.319,91
30.082.785,89	106,87798	151,45	42.628.407,35	-	12.545.621,46		7.323,77
72.207.966,34	101,09498	130,00	92.853.624,24	-	20.645.657,90		1.635,46
20.950.016,52	114,26749	119,70	21.946.023,04	-	996.006,52		
427.844.752,37			479.465.149,05	60.051,63	51.680.448,32	-	37.780,59
C/Val + scarti	PMC *	PM dicembre	C/Val EURO	MINUSVALENZA EURO	PLUSVALENZA IMPLICITA EURO	RIPRESA SVAL.	ICU
41.295.518,82	99,94927	100,11	41.361.928,13	-	66.409,31		
37.478.040,97	100,78852	100,27	37.285.231,05	192.809,92	-		3.649,58
50.363.034,06	100,53258	100,29	50.241.511,07	121.522,99	-		
47.262.321,46	100,01396	100,34	47.416.393,46	-	154.072,00		
31.749.358,93	98,99426	100,39	32.196.998,08	-	447.639,15		
99.920.826,97	99,37033	100,44	100.996.420,73	-	1.075.593,76		
49.555.556,02	100,47445	100,57	49.602.680,82	-	47.124,80		7.918,00
52.991.979,18	100,10435	100,60	53.254.360,44	-	262.381,26		8.970,51
20.493.221,85	100,45691	100,75	20.553.012,09	-	59.790,24		728,81
10.359.409,13	100,29324	100,92	10.424.147,90	-	64.738,77		
76.085.181,53	100,17799	100,99	76.701.905,00	-	616.723,47		
517.554.448,92			520.034.588,77	314.332,91	2.794.472,76	-	21.266,90
945.399.201,29			999.499.737,82	374.384,54	54.474.921,07	-	59.047,49

Portafoglio Titoli Azionari a gestione diretta (data operazione: 31.12.02)

Azioni ESTERO		
Descrizione	N° azioni	PMC
Franchi Svizzeri		
ROCHE GENUSSCHEIN	47.100	78,90553
Lire Sterline Inglesi		
BT GROUP PLC	96.900	4,26030
PRUDENTIAL CORP. GBP	67.661	9,10167
GLAXO SMITHKLINE	87.335	24,30364
MARCONI PLC	24.500	0,67280
PEARSON PLC	96.218	11,53088
ROLLS ROYCE PLC	458.449	2,73000
VODAFONE GROUP	1.034.600	2,25117
Corone Svedesi		
ERICSSON AB	280.100	2,86293
TELIASONERA	21.656	3,76826
Dollari U.S.A.		
AOL TIME WARNER	22.110	25,61750
AMGEN INC	2.740	51,09272
BIOGEN INC	11.830,00	55,41919
CISCO SYSTEMS INC	6.600	15,62536
CITIGROUP	27.320	38,17947
GENERAL ELECTRIC	28.950	36,09082
IBM INTL. BUSINESS	1.660,00	81,79632
INTEL CORPORATION	8.150	21,37037
JDS UNIPHASE CORP	4.980	10,53440
MEDIMMUNE INC	4.260	34,86171
MERRILL LYNCH	3.200	42,24534
MICROSOFT	7.750	56,89758
MOTOROLA	75.900	15,51110
NORTEL NETWORKS CORPORATION	20.300	8,44859
ORACLE CORP	14.000	12,39378
SONY CORP SPONS ADR	7.420	52,54570
VIACOM INC CL-B	5.700	45,63350
TRAVELERS PROPER A	1.180,00	24,43410
TRAVELERS PROPER B	2.425,00	24,43409
WORLD.COM INC NEW	26.700	16,86130
WORLD.COM INC-MCI GROUP	1.068	1,46460
YAHOO INC	4.590	19,95860
Azioni ESTERO	2.503.352	

Cambi al 31/12/02: EURGBP 0,6505 - EURUSD 1,0487 - EURSEK 9,1528 - EURCHF 1,4524

XIV LEGISLATURA - DISEGNI DI LEGGE E RELAZIONI - DOCUMENTI

C/Val EURO	PM dicembre 2002	C/Val EURO	MINUSVALENZA EURO	PLUSVALENZA IMPLICITA EURO
3.716.450,46	70,3453	3.313.263,63	403.186,83	-
412.823,07	2,9885	289.585,65	123.237,42	-
615.828,09	7,1118	481.191,50	134.636,59	-
2.122.558,40	17,9147	1.564.580,32	557.978,08	-
16.483,60	0,0291	712,95	15.770,65	-
1.109.478,21	9,6841	931.784,73	177.693,48	-
1.251.565,77	1,7561	805.082,29	446.483,48	-
2.329.060,48	1,7700	1.831.242,00	497.818,48	-
801.906,69	0,8231	230.550,31	571.356,38	-
81.605,44	3,6419	78.868,99	2.736,45	-
566.402,93	12,8976	285.165,94	281.236,99	-
139.994,05	47,2141	129.366,63	10.627,42	-
655.609,02	39,9070	472.099,81	183.509,21	-
103.127,38	13,0280	85.984,80	17.142,58	-
1.043.063,12	35,1206	959.494,79	83.568,33	-
1.044.829,24	24,5492	710.699,34	334.129,90	-
135.781,89	76,8625	127.591,75	8.190,14	-
174.168,52	16,9902	138.470,13	35.698,39	-
52.461,31	2,6325	13.109,85	39.351,46	-
148.510,88	25,4825	108.555,45	39.955,43	-
135.185,09	38,4789	123.132,48	12.052,61	-
440.956,25	51,6636	400.392,90	40.563,35	-
1.177.292,49	9,0039	683.396,01	493.896,48	-
171.506,38	1,7407	35.336,21	136.170,17	-
173.512,92	10,4876	146.826,40	26.686,52	-
389.889,09	40,2426	298.600,09	91.289,00	-
260.110,95	40,7452	232.247,64	27.863,31	-
28.832,24	14,2489	16.813,70	12.018,54	-
59.252,67	14,3434	34.782,75	24.469,92	-
450.196,71	0,1871	4.995,57	445.201,14	-
1.564,19	0,2820	301,18	1.263,01	-
91.609,97	16,1561	74.156,50	17.453,47	-
19.901.617,50		14.608.382,29	5.293.235,21	-

XIV LEGISLATURA - DISEGNI DI LEGGE E RELAZIONI - DOCUMENTI

Portafoglio Titoli Azionari a gestione diretta (data operazione: 31.12.02)

Azioni EURO		
Descrizione	N° azioni	PMC
EURO		
ALCATEL	10.080	17,98154
ALLIANZ AG-REG	10.250	183,58636
AVENTIS	10.130	67,74860
BAYER AG	23.150	34,72345
CIMENTS FRANCAIS SA	28.640	47,42330
DEUTSCHE TELEKOM	34.000	15,89794
EQUANT NV	12.900	14,19890
FRANCE TELECOM	9.370	39,33888
HEINEKEN N.V.	3.500	43,10000
ING GROEP NV NEW	26.450	27,76406
NOKIA OYJ	68.350	19,62314
QS COMMUNICATIONS AG	35.315	1,40410
REPSOL YPF	21.950	14,38723
SOCIETE' GENERALE	12.110	63,10193
STMICROELECTRONICS	93.950	36,50146
TELEFONICA S.A.	265.700	13,59497
UNILEVER NV	71.204	55,82537
VIVENDI UNIVERSAL	24.600	42,46128
ITALIA		
ACEA	133.500	7,63000
AEM MILANO	201.000	2,26600
ALLEANZA ASS. ORD.	296.690	10,21950
B.CA FIDEURAM SpA	84.000	8,81188
INTESA BCI	899.500	2,88682
BANCA NAZIONALE LAVORO	1.022.000	2,33906
CAPITALIA	58.046	2,71003
FINECO	168.250	1,01118
E.BISCOM SPA	1.970	53,53000
FIAT ORD.	119.000	17,22318
FIAT WARRANT 2007	12.750	1,08488
FIERA MILANO	660.000	7,50000
GENERALI	3.507.485	29,03439
EDITORIALE L'ESPRESSO	48.700	3,48800
LA FONDIARIA ASS	740.751	5,10768
LA FONDIARIA WARRANT 2008	74.075	3,14733
MEDIASET	179.700	8,51011
MEDIOLANUM	239.700	7,59054
OLIVETTI ORD.	1.404.000	1,39980
ISTITUTO BANCARIO S.PAOLO DI TORINO	534.200	12,41970
TELECOM ITALIA	315.750	8,86567
T.I.M. ORD.	505.500	5,84783
TISCALI SPA	6.847	9,52858
Azioni EURO	11.975.063	
TOTALE GENERALE	14.478.415	

XIV LEGISLATURA - DISEGNI DI LEGGE E RELAZIONI - DOCUMENTI

C/Val EURO	PM dicembre 2002	C/Val EURO	MINUSVALENZA EURO	PLUSVALENZA IMPLICITA EURO
181.253,92	4,9880	50.279,04	130.974,88	-
1.881.760,19	103,4172	1.060.026,30	821.733,89	-
686.293,32	52,2100	528.887,30	157.406,02	-
803.847,87	21,9722	508.656,43	295.191,44	-
1.358.203,31	51,5650	1.476.821,60	-	118.618,29
540.529,96	12,5461	426.567,40	113.962,56	-
183.165,81	4,7105	60.765,45	122.400,36	-
368.605,31	18,5560	173.869,72	194.735,59	-
150.850,00	36,9615	129.365,25	21.484,75	-
734.359,39	17,0360	450.602,20	283.757,19	-
1.341.241,62	17,0188	1.163.234,98	178.006,64	-
49.585,79	0,4233	14.948,84	34.636,95	-
315.799,70	12,4688	274.129,16	41.670,54	-
764.164,37	54,5375	660.449,13	103.715,24	-
3.429.312,17	21,3405	2.004.939,98	1.424.372,19	-
3.612.183,53	9,1853	2.440.534,21	1.171.649,32	-
3.974.989,65	58,1225	4.138.554,49	-	163.564,84
1.044.547,49	15,7015	386.256,90	658.290,59	-
			-	
1.018.605,00	4,4600	595.410,00	423.195,00	-
455.466,00	1,3110	263.511,00	191.955,00	-
3.032.023,46	7,7470	2.298.457,43	733.566,03	-
740.197,92	5,0800	426.720,00	313.477,92	-
2.596.694,59	2,0490	1.843.075,50	753.619,09	-
2.390.519,32	1,1140	1.138.508,00	1.252.011,32	-
157.306,40	1,3660	79.290,84	78.015,56	-
170.131,04	0,5038	84.764,35	85.366,69	-
105.454,10	28,6600	56.460,20	48.993,90	-
2.049.558,42	8,7430	1.040.417,00	1.009.141,42	-
13.832,22	0,3029	3.861,98	9.970,24	-
4.950.000,00	7,4010	4.884.660,00	65.340,00	-
101.837.687,41	19,4380	68.178.493,43	33.659.193,98	-
169.865,60	3,3250	161.927,50	7.938,10	-
3.783.519,07	2,8420	2.105.214,34	1.678.304,73	-
233.138,47	2,0170	149.409,28	83.729,19	-
1.529.266,77	7,6390	1.372.728,30	156.538,47	-
1.819.452,44	5,5190	1.322.904,30	496.548,14	-
1.965.319,20	1,1030	1.548.612,00	416.707,20	-
6.634.603,74	6,8120	3.638.970,40	2.995.633,34	-
2.799.335,30	7,6040	2.400.963,00	398.372,30	-
2.956.078,07	4,6210	2.335.915,50	620.162,57	-
65.242,19	5,1290	35.118,26	30.123,93	-
162.893.990,13		111.914.280,99	51.261.892,27	282.183,13
182.795.607,63		126.522.663,28	56.555.127,48	282.183,13

XIV LEGISLATURA — DISEGNI DI LEGGE E RELAZIONI — DOCUMENTI

Portafoglio Titoli gestione esterna Duemme SGR (data operazione: 31.12.02)

Azioni ESTERO		
Descrizione	N° azioni	PMC
Franchi Svizzeri		
CARD GUARD SCIENTIFIC SURVIV	1.000	43,0893
NESTLE' SA	1.220	224,09438
NOVARTIS AG	11.000	38,71954
ROCHE GENUSSSCHEIN	5.350	78,90553
SYNGENTA AG REG	258	55,36651
Lire Sterline Inglesi		
BARCLAYS PLC	14.704	7,41804
BP AMOCO	44.468	8,07294
GLAXO SMITHKLINE	206	24,30364
HONGKONG&SHANGHAI BANK CORP	13.178	11,74763
LLOYDS TSB GROUP PLC	26.494	11,27629
ROYAL & SUN ALLIANCE INS	60.000	5,05912
TESCO PLC	24.383	3,78031
UNILEVER GB	3.992	9,17295
VODAFONE GROUP	126.236	2,25117
Corone Svedesi		
SKANDIN.ENSKILDA BANKEN	7.272	10,07408
Dollari U.S.A.		
AGERE SYSTEMS INC -A	22	5,01364
AGERE SYSTEMS INC -B	546	5,01352
AMERICAN AIRLINES	99	28,36081
AMERICAN INTERNATIONAL GROUP INC	2.385	66,87561
AOL TIME WARNER	2.174	25,6175
AT&T CORP NEW	319	42,10477
AT&T WIRELESS GROUP	512	15,02922
AVAYA INC	172	5,12645
BOEING COMPANY	500	34,61401
BRISTOL MYERS SQUIBB COMPANY	1.500	33,04302
CISCO SYSTEMS INC	3.700	15,62536
CITIGROUP	4.800	38,17947
COMCAST CORP CL A	516	18,10293
DELL COMPUTER	2.000	29,85297
DOW CHEMICAL	462	37,43695
DU PONT	748	45,48558
GENERAL ELECTRIC	4.953	36,09082
GENERAL MOTORS	425	43,82153
GENERAL MOTORS CLASSE H	447	16,504
HALLIBURTON	261	16,81609
IBM INTL BUSINESS	1.600	81,79632
INTERNATIONAL PAPER	327	42,77503
JM SMUCKERS	7	36,22693
JOHNSON & JOHNSON	2.048	54,37451
JP MORGAN CHASE & CO	1.200	37,2511
LOWE S COMPANIES	534	38,63035
LUCENT TECH	2.065	5,99159
MICROSOFT	3.701	56,89758
MIRANT CORP	633	21,82335
MOTOROLA	1.254	15,5111
PEPSICO	2.326	48,83486
PFIZER	2.500	38,60211
PROCTER & GAMBLE	350	91,79832

XIV LEGISLATURA - DISEGNI DI LEGGE E RELAZIONI - DOCUMENTI

C/Val EURO	PM dicembre 2002	C/Val EURO	MINUSVALENZA EURO	PLUSVALENZA IMPLICITA EURO
43.089,30	2,8440	2.844,00	40.245,30	-
273.395,14	203,9154	248.776,79	24.618,35	-
425.914,94	36,5334	401.867,40	24.047,54	-
422.144,59	70,3453	376.347,36	45.797,23	-
14.284,56	56,0452	14.459,66	0,00	175,1
109.074,86	6,0576	89.070,95	20.003,91	-
358.987,50	6,4212	285.537,92	73.449,58	-
5.006,55	17,9147	3.690,43	1.316,12	-
154.810,27	10,9489	144.284,60	10.525,67	-
298.754,03	7,1706	189.977,88	108.776,15	-
303.547,20	1,9769	118.614,00	184.933,20	-
92.175,30	2,9789	72.634,52	19.540,78	-
36.618,42	8,8955	35.510,84	1.107,58	-
284.178,70	1,7700	223.437,72	60.740,98	-
73.258,71	8,5857	62.435,21	10.823,50	-
110,30	1,2741	28,03	82,27	-
2.737,38	1,2682	692,44	2.044,94	-
2.807,72	6,7004	663,34	2.144,38	-
159.498,33	57,1801	136.374,54	23.123,79	-
55.692,45	12,8976	28.039,38	27.653,07	-
13.431,42	25,8769	8.254,73	5.176,69	-
7.694,96	6,4052	3.279,46	4.415,50	-
881,75	2,5805	443,85	437,90	-
17.307,01	31,1633	15.581,65	1.725,36	-
49.564,53	23,8999	35.849,85	13.714,68	-
57.813,83	13,0280	48.203,60	9.610,23	-
183.261,46	35,1206	168.578,88	14.682,58	-
9.341,11	22,6130	11.668,31	0,00	2.327,20
59.705,94	26,3279	52.655,80	7.050,14	-
17.295,87	28,3181	13.082,96	4.212,91	-
34.023,21	41,1580	30.786,18	3.237,03	-
178.757,83	24,5492	121.592,19	57.165,64	-
18.624,15	35,4185	15.052,86	3.571,29	-
7.377,29	10,5219	4.703,29	2.674,00	-
4.389,00	18,7171	4.885,16	0,00	496,16
130.874,11	76,8625	122.980,00	7.894,11	-
13.987,43	34,1180	11.156,59	2.830,84	-
253,59	37,1403	259,98	0,00	6,39
111.359,00	52,3410	107.194,37	4.164,63	-
44.701,32	23,1130	27.735,60	16.965,72	-
20.628,61	37,2779	19.906,40	722,21	-
12.372,63	1,3931	2.876,75	9.495,88	-
210.577,94	51,6636	191.206,98	19.370,96	-
13.814,18	1,7146	1.085,34	12.728,84	-
19.450,92	9,0039	11.290,89	8.160,03	-
113.589,88	40,3706	93.902,02	19.687,86	-
96.505,28	29,3992	73.498,00	23.007,28	-
32.129,41	82,5766	28.901,81	3.227,60	-

XIV LEGISLATURA - DISEGNI DI LEGGE E RELAZIONI - DOCUMENTI

Portafoglio Titoli gestione esterna Duemme SGR (data operazione: 31.12.02)

Descrizione	N° azioni	PMC
ROYAL DUTCH USD	1.133	54,8236
SBC COMMUNICATIONS	2.500	37,55322
SOUTHERN CO	1.593	25,1423
SOUTHWEST AIRLINES	511	10,34603
SPRINT PCS	1.247	27,2081
TRAVELERS PROPER A	207	24,4341
TRAVELERS PROPER B	426	24,43409
TYCO INTERNATIONAL	1.125	59,71254
UNILEVER US	815	52,68894
UNITED TECHNOLOGY	347	69,13289
VERIZON COMMUNICATIONS	1.000	41,47147
VIACOM INC CL-B	1.305	45,6335
WALT DISNEY	1.221	16,94366
WELLS FARGO	2.885	48,16419
WEYERHAEUSER	187	60,21108
WORLDCOM INC NEW	1.621	16,8613
ZIMMER HOLDINGS	150	28,5702
Azioni ESTERO		
Fondi Azionari ESTERI		
Descrizione	N° quote	PMC
US EQUITIES CLASSE I Fondi Azionari ESTERI	34.609,14	112,36532
Azioni EURO		
Descrizione	N° azioni	PMC
ALLEANZA ASS. ORD.	16.410	10,2195
AUTOGRILL SPA	1.000	11,46429
AUTOSTRADE SPA	47.530	7,6522
B INTESA RP	86.888	2,5132
B.CA FIDEURAM SpA	6.250	8,81188
B.CA POP. COMM. & INDUSTRIA	40.000	9,13747
CAPITALIA	35.000	2,71003
DATA SERVICE S.p.A.	3.600	49,87
ENEL NEW	94.165	6,03862
ENI	48.995	14,63292
FINMECCANICA ORD	204.690	0,86176
STMICROELECTRONICS ITALIA	7.000	38,23571
ISTITUTO BANC. S.PAOLO DI TO	27.950	12,4197
MEDIASET	13.120	8,51011
MEDIOBANCA	29.110	12,56971
MEDIOLANUM	24.980	7,59054
OLIVETTI ORD.	280.900	1,3998
PIRELLI & C. ORD.	100.000	2,64385
PIRELLI SPA ORD.	11.080	1,76207
RAS ORD.	44.640	13,58714
SAIPEM ORD.	20.000	5,91465
SNAM RETE GAS	81.000	3,01485

XIV LEGISLATURA - DISEGNI DI LEGGE E RELAZIONI - DOCUMENTI

C/Val EURO	PM dicembre 2002	C/Val EURO	MINUSVALENZA EURO	PLUSVALENZA IMPLICITA EURO
62.115,14	41,1612	46.635,64	15.479,50	-
93.883,05	25,6998	64.249,50	29.633,55	-
40.051,68	26,4545	42.142,02	0,00	2090,34
5.286,82	14,4269	7.372,15	0,00	2085,33
33.928,50	4,7664	5.943,70	27.984,80	-
5.057,86	14,2489	2.949,52	2.108,34	-
10.408,92	14,3434	6.110,29	4.298,63	-
67.176,61	15,8382	17.817,98	49.358,63	-
42.941,49	56,5299	46.071,87	0,00	3130,38
23.989,11	58,7530	20.387,29	3.601,82	-
41.471,47	37,5136	37.513,60	3.957,87	-
59.551,72	40,7452	53.172,49	6.379,23	-
20.688,21	16,1479	19.716,59	971,62	-
138.953,69	44,3406	127.922,63	11.031,06	-
11.259,47	46,6205	8.718,03	2.541,44	-
27.332,17	0,1871	303,29	27.028,88	-
4.285,53	37,9241	5.688,62	0,00	1403,09
5.284.181,35		4.174.615,72	1.121.279,62	11.713,99
C/Val EURO	PM dicembre 2002	C/Val EURO	MINUSVALENZA EURO	PLUSVALENZA IMPLICITA EURO
3.888.866,87	87,6680	3.034.113,91	854.752,96	-
3.888.866,87		3.034.113,91	854.752,96	-
C/Val EURO	PM dicembre 2002	C/Val EURO	MINUSVALENZA EURO	PLUSVALENZA IMPLICITA EURO
167.702,00	7,7470	127.128,27	40.573,73	-
11.464,29	8,1740	8.174,00	3.290,29	-
363.709,07	9,4700	450.109,10	0,00	86.400,03
218.366,92	1,4750	128.159,80	90.207,12	-
55.074,25	5,0800	31.750,00	23.324,25	-
365.498,80	7,4920	299.680,00	65.818,80	-
94.851,05	1,3660	47.810,00	47.041,05	-
179.532,00	39,4100	141.876,00	37.656,00	-
568.626,65	4,9440	465.551,76	103.074,89	-
716.939,92	14,5430	712.534,29	4.405,63	-
176.393,65	0,6002	122.854,94	53.538,71	-
267.649,97	21,7800	152.460,00	115.189,97	-
347.130,62	6,8120	190.395,40	156.735,22	-
111.652,64	7,6390	100.223,68	11.428,96	-
365.904,26	7,9330	230.929,63	134.974,63	-
189.611,69	5,5190	137.864,62	51.747,07	-
393.203,82	1,1030	309.832,70	83.371,12	-
264.385,00	1,4120	141.200,00	123.185,00	-
19.523,74	0,9595	10.631,26	8.892,48	-
606.529,93	12,0750	539.028,00	67.501,93	-
118.293,00	6,2540	125.080,00	0,00	6.787,00
244.202,85	3,1710	256.851,00	0,00	12.648,15

XIV LEGISLATURA — DISEGNI DI LEGGE E RELAZIONI — DOCUMENTI

Portafoglio Titoli gestione esterna Duemme SGR (data operazione: 31.12.02)

Descrizione	N° azioni	PMC
T.I.M. ORD.	130.950	5,84783
TELECOM ITALIA	89.445	8,86567
UNICREDIT ORD.	121.468	4,58667
EURO		
ALCATEL	19.075	17,98154
ALSTOM	30.000	14,641599
AXA SA	25.000	20,37045
B.M.W.	7.500	40,47585
BANCO BILBAO VIZCAYA	7.319	10,28109
BASF AG	6.000	45,13832
BNP	10.058	45,88974
CAP GEMINI SA	3.660	85,39672
CREDIT AGRICOLE SA	29.000	18,56358
EMPRESA NAC. DE ELECTRIC SA	4.515	17,18766
EPCOS AG	4.000	47,73
HENKEL PRIVILEGIATE	6.000	68,18667
MUENCHENER RUECKVER.-NOMIN	1.000	158,04749
NOKIA OYJ	29.000	19,62314
PHILIPS ELECTRON RAGG NEW	7.300	24,17472
ROYAL DUTCH PETROLEUM	8.936	50,78113
SAP A.G. ORD	2.400	140,59625
SOCIETE' GENERALE	6.000	63,10193
STMICROELECTRONICS	5.850	36,50146
SUEZ LYONNAISE DE EAUX	3.395	33,35476
TELEFONICA S.A.	20.400	13,59497
TOTAL FINA SA	1.798	163,01916
VIVENDI UNIVERSAL	8.300	42,46128
VOLKSWAGEN	4.700	50,4324
Azioni EURO		

Titoli di Stato					
Descrizione	Valore Nominale	PMC	C/Val EURO	SCARTI POSITIVI	SCARTI NEGATIVI
EURO					
BTP 01.11.09 4,25%	4.600.000	91,82399	4.223.903,54	3.500,6500	
BTP 15/7/04 4%	6.700.000	97,79801	6.552.466,67	8.031,2000	
BTP LUG 05 4,75%	7.340.000	100,10854	7.347.966,84	27.351,3700	
BTP MAG 2031 6%	6.480.000	105,68753	6.848.551,94		3.820,88
BTP AGO 2011 5,25%	4.900.000	102,83378	5.038.855,22		3.896,42
BTP 15 MARZO 2004 4,5%	4.044.000	100,69795	4.072.225,10		4.636,66
BTP 01/03/2007 4,5%	7.500.000	100,26216	7.519.662,00		839,74
CCT 01.09.97/04 IND.	11.824.000	100,42833	11.874.645,74	3.379,3900	
CTZ 16/06/03 ZERO COUPON	11.675.000	98,75	11.529.062,50	7.725,4100	
Totale			65.007.339,55	49.988,02	13.193,70
Subtotale Azioni Euro			15.453.489,72		
Subtotale Azioni Valuta			5.284.181,35		
Subtotale Fondi Azionari Esteri			3.888.866,87		
Subtotale Obbligazioni			65.007.339,55		
TOTALE GENERALE			89.633.877,49	49.988,02	13.193,70

XIV LEGISLATURA - DISEGNI DI LEGGE E RELAZIONI - DOCUMENTI

C/Val EURO	PM dicembre 2002	C/Val EURO	MINUSVALENZA EURO	PLUSVALENZA IMPLICITA EURO
765.773,34	4,6210	605.119,95	160.653,39	-
792.989,85	7,6040	680.139,78	112.850,07	-
557.133,63	3,8340	465.708,31	91.425,32	-
342.997,88	4,9880	95.146,10	247.851,78	-
439.247,97	5,7035	171.105,00	268.142,97	-
509.261,25	13,8955	347.387,50	161.873,75	-
303.568,88	31,4622	235.966,50	67.602,38	-
75.247,30	9,7047	71.028,70	4.218,60	-
270.829,92	38,3850	230.310,00	40.519,92	-
461.559,00	38,3900	386.126,62	75.432,38	-
312.552,00	25,0320	91.617,12	220.934,88	-
538.343,82	15,2785	443.076,50	95.267,32	-
77.602,28	11,3794	51.377,99	26.224,29	-
190.920,00	12,7939	51.175,60	139.744,40	-
409.120,02	60,9828	365.896,80	43.223,22	-
158.047,49	128,4528	128.452,80	29.594,69	-
569.071,06	17,0188	493.545,20	75.525,86	-
176.475,46	18,4180	134.451,40	42.024,06	-
453.780,18	42,3265	378.229,60	75.550,58	-
337.431,00	81,0967	194.632,08	142.798,92	-
378.611,58	54,5375	327.225,00	51.386,58	-
213.533,54	21,3405	124.841,93	88.691,61	-
113.239,41	17,3375	58.860,81	54.378,60	-
277.337,39	9,1853	187.380,12	89.957,27	-
293.108,45	132,4800	238.199,04	54.909,41	-
352.428,62	15,7015	130.322,45	222.106,17	-
237.032,28	37,8706	177.991,82	59.040,46	-
15.453.489,72		11.595.439,17	3.963.885,73	105.835,18

C/Val + scarti	PMC *	PM dicembre 2002	C/Val EURO	MINUSVALENZA EURO	PLUSVALENZA IMPLICITA EURO
4.227.404,19	91,90009	100,91	4.641.860,00	-	414.455,81
6.560.497,87	97,91788	101,65	6.810.550,00	-	250.052,13
7.375.318,21	100,48117	103,82	7.620.388,00	-	245.069,79
6.844.731,06	105,62857	113,07	7.326.936,00	-	482.204,94
5.034.958,80	102,75426	106,29	5.208.210,00	-	173.251,20
4.067.588,44	100,58329	101,98	4.124.071,20	-	56.482,76
7.518.822,26	100,25096	103,52	7.764.000,00	-	245.177,74
11.878.025,13	100,45691	100,75	11.912.680,00	-	34.654,87
11.536.787,91	98,81617	98,69	11.522.057,50	14.730,41	-
65.044.133,87			66.930.752,70	14.730,41	1.901.349,24
15.453.489,72			11.595.439,17	3.963.885,73	105.835,18
5.284.181,35			4.174.615,72	1.121.279,62	11.713,99
3.888.866,87			3.034.113,91	854.752,96	-
65.044.133,87			66.930.752,70	14.730,41	1.901.349,24
89.670.671,81			85.734.921,50	5.954.648,72	2.018.898,41

XIV LEGISLATURA — DISEGNI DI LEGGE E RELAZIONI — DOCUMENTI

Portafoglio Titoli gestione esterna Generali SGR (data operazione: 31.12.02)

Descrizione	N° azioni	PMC
Franchi Svizzeri		
NESTLE SA	2.435,00	224,09438
NOVARTIS AG	8.500,00	38,71954
ROCHE GENUSSCHEIN	6.500,00	78,90553
SWISS RE NOM	4.105,00	81,02140
Lire Sterline Inglesi		
ASTRAZENECA LST	7.200,00	37,93536
BG GROUP PLC	70.200,00	3,77039
BHP BILLITON PLC	55.000,00	4,83256
BP AMOCO	112.500,00	8,07294
CENTRICA PLC	112.000,00	2,91467
DIAGEO PLC	29.600,00	11,58003
DIXONS GROUP	102.000,00	3,42146
GLAXO SMITHKLINE	31.000,12	24,30364
HONGKONG&SHANGHAI BANK CORP	35.000,00	11,74763
IMPERIAL CHEMICAL INDUSTRIES ICLL	50.000,00	3,82593
LEGAL & GENERAL GROUP PLC	121.250,00	1,61455
PRUDENTIAL CORP. GBP	27.000,00	9,10167
ROYAL BANK OF SCOTLAND	24.100,00	25,80890
VODAFONE GROUP	503.000,00	2,25117
Dollari U.S.A.		
3M CO	2.000,00	129,01860
ALLSTATE CORP	14.000,00	36,89950
AMERICAN EXPRESS CO.	7.500,00	34,93226
AMERICAN INTERNATIONAL GROUP INC	2.000,00	66,87561
APPLIED MATERIALS	15.000,00	13,49100
BARRICK GOLD CORP	18.000,00	16,28373
BEST BUY CO	12.000,00	23,57951
BOEING COMPANY	8.000,00	34,61401
CHEVRONTEXACO CORP	8.000,00	69,16618
CISCO SYSTEMS INC	10.000,00	15,62536
DELL COMPUTER	5.000,00	29,85297
DU PONT	5.000,00	45,48558
EXXON MOBIL	11.500,00	35,97449
FANNIE MAE	9.000,00	64,28784
GENENTECH	2.500,00	34,11406
GENERAL ELECTRIC	9.000,00	36,09082
GILLETTE	3.500,00	31,73781
GUIDANT CORP	6.000,00	30,28535
IBM INTL BUSINESS	3.000,00	81,79632
INTERNATIONAL PAPER	2.000,00	42,77503
JOHNSON & JOHNSON	2.500,00	54,37451
MCDONALD'S	50.000,00	17,10425
MERCK	3.000,00	53,69376
MERRILL LYNCH	3.000,00	42,24534
MICROSOFT	8.000,00	56,89758
ORACLE CORP	20.000,00	12,39378
PFIZER	10.000,00	38,60211
PRAXAIR	2.500,00	53,29554
PROCTER & GAMBLE	1.800,00	91,79832
SAFeway INC	10.000,00	24,00292
SCHERING PLOUGH	18.000,00	24,17375
VERIZON COMMUNICATIONS	8.500,00	41,47147
VIACOM INC CL-B	11.500,00	45,63350
WAL-MART STORES	7.000,00	60,32065
Azioni ESTERO		

XIV LEGISLATURA - DISEGNI DI LEGGE E RELAZIONI - DOCUMENTI

C/Val EURO	PM dicembre 2002	C/Val EURO	MINUSVALENZA EURO	PLUSVALENZA IMPLICITAZIONE EURO
545.669,82	203,91540	496.534,00	49.135,82	-
329.116,09	36,53340	310.533,90	18.582,19	-
512.865,95	70,34530	457.244,45	55.641,50	-
332.592,85	68,71770	282.086,16	50.506,69	-
273.134,59	35,17290	253.244,88	19.889,71	-
264.681,38	3,80380	267.026,76	-	2.345,38
265.790,80	5,01880	276.034,00	-	10.243,20
908.205,75	6,42120	722.385,00	185.820,75	-
326.443,04	2,56440	287.212,80	39.230,24	-
342.768,89	10,32550	305.634,80	37.134,09	-
348.988,92	2,38640	243.412,80	105.576,12	-
753.415,76	17,91470	555.357,85	198.057,91	-
411.167,05	10,94890	383.211,50	27.955,55	-
191.296,50	3,64140	182.070,00	9.226,50	-
195.764,19	1,55820	188.931,75	6.832,44	-
245.745,09	7,11180	192.018,60	53.726,49	-
021.994,49	22,90240	551.947,84	70.046,65	-
1.132.338,51	1,77000	890.310,00	242.028,51	-
258.037,20	118,24530	236.490,60	21.546,60	-
516.593,00	36,36290	509.080,60	7.512,40	-
261.991,95	35,01800	262.635,00	-	643,05
133.751,22	57,18010	114.360,20	19.391,02	-
202.365,00	13,55420	203.313,00	-	948,00
293.107,14	14,77340	265.921,20	27.185,94	-
282.954,12	23,90030	286.803,60	-	3.849,48
276.912,08	31,16330	249.306,40	27.605,68	-
553.329,44	64,16420	513.313,60	40.015,84	-
156.253,60	13,02800	130.280,00	25.973,60	-
149.264,85	26,32790	131.639,50	17.625,35	-
227.427,90	41,15800	205.790,00	21.637,90	-
413.706,64	33,47680	384.983,20	28.723,44	-
578.590,56	62,50230	562.520,70	16.069,86	-
85.285,15	32,51280	81.282,00	4.003,15	-
324.817,38	24,54920	220.942,80	103.874,58	-
111.082,34	28,87340	101.056,90	10.025,44	-
181.712,10	29,06270	174.376,20	7.335,90	-
245.388,96	76,86250	230.587,50	14.801,46	-
85.550,06	34,11800	68.236,00	17.314,06	-
135.936,28	52,34100	130.852,50	5.083,78	-
855.212,50	16,04930	802.465,00	52.747,50	-
161.081,28	55,04730	165.141,90	-	4.060,62
126.736,02	38,47890	115.436,70	11.299,32	-
455.180,64	51,66360	413.308,80	41.871,84	-
247.875,60	10,48760	209.752,00	38.123,60	-
386.021,10	29,39920	293.992,00	92.029,10	-
133.238,85	54,66220	136.655,50	-	3.416,65
165.236,98	82,57660	148.637,88	16.599,10	-
240.029,20	22,04770	220.477,00	19.552,20	-
435.127,50	21,06600	379.188,00	55.939,50	-
352.507,50	37,51360	318.865,60	33.641,90	-
524.785,25	40,74520	468.569,80	56.215,45	-
422.244,55	49,06940	343.485,80	78.758,75	-
17.981.333,61		15.924.944,57	2.081.895,42	25.506,38

XIV LEGISLATURA — DISEGNI DI LEGGE E RELAZIONI — DOCUMENTI

Portafoglio Titoli gestione esterna Generali SGR (data operazione: 31.12.02)

Azioni EURO		
Descrizione	N° azioni	PMC
EURO		
ABN AMRO HOLDING NV	35.400,00	14,66000
ALLIANZ AG-REG	3.725,00	183,58636
ARCELOR	18.300,00	13,95915
AVENTIS	7.800,00	67,74860
AXA SA	10.410,00	20,37045
BANCO BILBAO VIZCAYA	53.300,00	10,28109
BANK OF IRELAND	25.000,00	11,18788
BASF AG	8.500,00	45,13832
BNP	4.800,00	45,88974
DANONE GROUP	4.200,00	132,16831
EMPRESA NAC. DE ELECTRIC SA	16.500,00	17,18766
E-ON AG	5.300,00	54,50529
MUENCHENER RUECKVER.-NOMIN	1.147,00	158,04749
NOKIA OYJ	16.000,00	19,62314
PHILIPS ELECTRON RAGG NEW	13.000,00	24,17472
RENAULT SA	7.000,00	55,49878
ROYAL DUTCH PETROLEUM	13.450,00	50,78113
TELEKOM AUSTRIA	42.860,00	8,02190
TOTAL FINA SA	3.600,00	163,01916
UNILEVER NV	3.800,00	55,82537
ITALIA		
ENI	61.815,00	14,63292
RAS ORD.	19.500,00	13,58714
T.I.M. ORD.	174.287,00	5,84783
TELECOM ITALIA	128.000,00	8,86567
UNICREDIT ORD.	136.100,00	4,58667
Azioni EURO		

Titoli di Stato					
Descrizione	Valore Nominale	PMC	C/Val EURO	SCARTI POSITIVI	SCARTI NEGATIVI
EURO					
BTP 15 FEB 04 5%	6.000.000,00	102,06929	6.124.157,40		12.587,31
BTP 15.02.98/03 5,00%	13.000.000,00	100,79990	13.103.987,00		12.301,54
BTP 15.10.07 5%	9.000.000,00	103,65150	9.328.635,00		1.474,76
BTP 15/07/05 4%	7.000.000,00	101,59182	7.111.427,27	2.157,14000	
BTP FEBBRAIO 13 4,75%	9.500.000,00	100,79691	9.575.706,45		500,39
BTP MAG 2031 6%	11.500.000,00	105,68753	12.154.065,95		6.780,87
CCT LUG 2009 TV	4.500.000,00	100,73721	4.533.174,45		2.032,94
Titoli di Stato			61.931.153,52	2.157,14000	35.677,81
Subtotale azioni Euro			11.729.557,23		
Subtotale azioni Valuta			17.981.333,61		
Subtotale obbligazioni			61.931.153,52		
TOTALE GENERALE			91.642.044,36	2.157,14000	35.677,81

XIV LEGISLATURA - DISEGNI DI LEGGE E RELAZIONI - DOCUMENTI

C/Val EURO	PM dicembre 2002	C/Val EURO	MINUSVALENZA EURO	PLUSVALENZA IMPLICITA EURO
518.964,00	15,71450	556.293,30	-	37.329,30
683.859,19	103,41720	385.229,07	298.630,12	-
255.452,45	12,25110	224.195,13	31.257,32	-
528.439,08	52,21000	407.238,00	121.201,08	-
212.056,38	13,89550	144.652,16	67.404,22	-
547.982,10	9,70470	517.260,51	30.721,59	-
279.697,00	10,08580	252.145,00	27.552,00	-
383.675,72	38,38500	326.272,50	57.403,22	-
220.270,75	38,39000	184.272,00	35.998,75	-
555.106,90	128,04000	537.768,00	17.338,90	-
283.596,39	11,37940	187.760,10	95.836,29	-
288.878,04	42,11110	223.188,83	65.689,21	-
181.280,47	128,45280	147.335,36	33.945,11	-
313.970,24	17,01880	272.300,80	41.669,44	-
314.271,36	18,41800	239.434,00	74.837,36	-
388.491,46	46,15650	323.095,50	65.395,96	-
683.006,20	42,32650	569.291,43	113.714,77	-
343.818,63	9,29330	398.310,84	-	54.492,21
586.868,98	132,48000	476.928,00	109.940,98	-
212.136,41	58,12250	220.865,50	-	8.729,09
			-	-
904.533,95	14,54300	898.975,55	5.558,40	-
264.949,23	12,07500	235.462,50	29.486,73	-
1.019.200,75	4,62100	805.380,23	213.820,52	-
1.134.805,76	7,60400	973.312,00	161.493,76	-
624.245,79	3,83400	521.807,40	102.438,39	-
11.729.557,23		10.028.773,71	1.801.334,12	100.550,60

C/Val + scarti	PMC *	PM dicembre 2002	C/Val EURO	MINUSVALENZA EURO	PLUSVALENZA IMPLICITA EURO
6.111.570,09	101,8595	102,45000	6.147.000,00	-	35.429,91
13.091.685,46	100,70527	100,29000	13.037.700,00	53.985,46	-
9.327.160,24	103,63511	105,57000	9.501.300,00	-	174.139,76
7.113.584,41	101,62263	102,11000	7.147.700,00	-	34.115,59
9.575.206,06	100,79164	101,96000	9.686.200,00	-	110.993,94
12.147.285,08	105,62857	113,07000	13.003.050,00	-	855.764,92
4.531.141,51	100,69203	101,01000	4.545.450,00	-	14.308,49
61.897.632,85			63.068.400,00	53.985,46	1.224.752,61
11.729.557,23			10.028.773,71	1.801.334,12	100.550,60
17.981.333,61			15.924.944,57	2.081.895,42	25.506,38
61.897.632,85			63.068.400,00	53.985,46	1.224.752,61
91.608.523,69			89.022.118,28	3.937.215,00	1.350.809,59

Portafoglio Titoli gestione esterna Merrill SGR (data operazione: 31.12.02)

Azioni ESTERO		
Descrizione	N° azioni	PMC
Franchi Svizzeri		
NESTLE' SA	250	224,09438
Lire Sterline Inglesi		
BARCLAYS PLC	9.000	7,41804
BP AMOCO	3.500	8,07294
BRITISH AIRPORT AUTHORITY	3.000	9,14945
GLAXO SMITHKLINE	3.000	24,30364
PRUDENTIAL CORP. GBP	4.000	9,10167
ROYAL BANK OF SCOTLAND	1.300	25,8089
SHELL T&T CO PLC	8.000	7,38043
TESCO PLC	8.000	3,78031
UNILEVER GB	3.400	9,17295
VODAFONE GROUP	16.000	2,25117
Dollari U.S.A.		
AMERICAN INTERNATIONAL GROUP INC	300	66,87561
CISCO SYSTEMS INC	700	15,62536
CITIGROUP	933	38,17947
EXXON MOBIL	1.200	35,97449
FANNIE MAE	400	64,28784
FIRST DATA CORP	800	49,68129
GENERAL DYNAMICS CORP	200	78,58245
GENERAL ELECTRIC	800	36,09082
IBM INTL BUSINESS	200	81,79632
INTEL CORPORATION	600	21,37037
JOHNSON & JOHNSON	600	54,37451
KRAFT FOODS	600	39,75347
MARSH & MCLENNAN COS	400	45,87155
MERC SEL TR NORTH AMERICAN FUND A	15.200	70,0909
MERCURY SEL TR NTH AM OPP CL A	1.900	79,9179
MICROSOFT	500	56,89758
NOKIA CORP - SPON ADR	1.500	27,78513
OMNICOM GROUP	200	75,1164
PEPSICO	500	48,83486
PFIZER	700	38,60211
PROCTER & GAMBLE	400	91,79832
SOUTHERN CO	700	25,1423
VERIZON COMMUNICATIONS	700	41,47147
VIACOM INC CL-B	400	45,6335
WAL-MART STORES	500	60,32065
WELLS FARGO	500	48,16419
Azioni ESTERO		

XIV LEGISLATURA - DISEGNI DI LEGGE E RELAZIONI - DOCUMENTI

C/Val EURO	PM dicembre 2002	C/Val EURO	MINUSVALENZA EURO	PLUSVALENZA IMPLICITA EURO
56.023,60	203,9154	50.978,85	5.044,75	-
66.762,36	6,0576	54.518,40	12.243,96	-
28.255,29	6,4212	22.474,20	5.781,09	-
27.448,35	7,7652	23.295,60	4.152,75	-
72.910,92	17,9147	53.744,10	19.166,82	-
36.406,68	7,1118	28.447,20	7.959,48	-
33.551,57	22,9024	29.773,12	3.778,45	-
59.043,44	6,1649	49.319,20	9.724,24	-
30.242,48	2,9789	23.831,20	6.411,28	-
31.188,03	8,8955	30.244,70	943,33	-
36.018,72	1,7700	28.320,00	7.698,72	-
20.062,68	57,1801	17.154,03	2.908,65	-
10.937,75	13,0280	9.119,60	1.818,15	-
35.621,45	35,1206	32.767,52	2.853,93	-
43.169,39	33,4768	40.172,16	2.997,23	-
25.715,14	62,5023	25.000,92	714,22	-
39.745,03	34,1566	27.325,28	12.419,75	-
15.716,49	76,1001	15.220,02	496,47	-
28.872,66	24,5492	19.639,36	9.233,30	-
16.359,26	76,8625	15.372,50	986,76	-
12.822,22	16,9902	10.194,12	2.628,10	-
32.624,71	52,3410	31.404,60	1.220,11	-
23.852,08	37,1294	22.277,64	1.574,44	-
18.348,62	44,8365	17.934,60	414,02	-
1.065.381,68	47,3629	719.916,47	345.465,21	-
151.844,01	51,2494	97.373,86	54.470,15	-
28.448,79	51,6636	25.831,80	2.616,99	-
41.677,70	16,4176	24.626,40	17.051,30	-
15.023,28	62,8551	12.571,02	2.452,26	-
24.417,43	40,3706	20.185,30	4.232,13	-
27.021,48	29,3992	20.579,44	6.442,04	-
36.719,33	82,5766	33.030,64	3.688,69	-
17.599,61	26,4545	18.518,15	-	918,54
29.030,03	37,5136	26.259,52	2.770,51	-
18.253,40	40,7452	16.298,08	1.955,32	-
30.160,33	49,0694	24.534,70	5.625,63	-
24.082,10	44,3406	22.170,30	1.911,80	-
2.311.358,09		1.740.424,60	571.852,03	918,54

Portafoglio Titoli gestione esterna Merrill SGR (data operazione: 31.12.02)

Azioni EURO		
Descrizione	N° azioni	PMC
EURO		
ACCOR S.A	1.000	33,5568
AKZO NOBEL NV	1.200	44,90928
AVENTIS	500	67,7486
BNP	900	45,88974
ING GROEP NV NEW	2.800	27,76406
LAFARGE -NEW	500	86,5141
L'OREAL	300	78,2028
MERCURY SEL TR EUR FD CL A	56.000	57,87034
MERCURY SEL TR EUR RESERVE FD CL A	4.600	66,50161
MERCURY SEL TR EUROP OPP CL A	7.200	54,9189
SIEMENS AG	825	66,96925
SUEZ LYONNAISE DE EAUX	1.600	33,35476
TELEFONICA S.A.	4.869	13,59497
TOTAL FINA SA	350	163,01916
ITALIA		
ENI	2.000	14,63292
TELECOM ITALIA	3.000	8,86567
UNICREDIT ORD.	14.000	4,58667
Azioni Euro		
Subtotale azioni Euro		
Subtotale azioni Valuta		
Totale Generale		

XIV LEGISLATURA - DISEGNI DI LEGGE E RELAZIONI - DOCUMENTI

C/Val EURO	PM dicembre 2002	C/Val EURO	MINUSVALENZA EURO	PLUSVALENZA IMPLICITA EURO
33.556,80	31,7870	31.787,00	1.769,80	-
53.891,14	30,3620	36.434,40	17.456,74	-
33.874,30	52,2100	26.105,00	7.769,30	-
41.300,77	38,3900	34.551,00	6.749,77	-
77.739,37	17,0360	47.700,80	30.038,57	-
43.257,05	73,3600	36.680,00	6.577,05	-
23.460,84	71,1250	21.337,50	2.123,34	-
3.240.739,04	41,9916	2.351.529,60	889.209,44	-
305.907,41	68,5453	315.308,38	-	9.400,97
395.416,08	35,0332	252.239,04	143.177,04	-
55.249,63	44,6178	36.809,69	18.439,94	-
53.367,62	17,3375	27.740,00	25.627,62	-
66.193,91	9,1853	44.723,23	21.470,68	-
57.056,71	132,4800	46.368,00	10.688,71	-
29.265,84	14,5430	29.086,00	179,84	-
26.597,01	7,6040	22.812,00	3.785,01	-
64.213,38	3,8340	53.676,00	10.537,38	-
4.601.086,90		3.414.887,64	1.195.600,23	9.400,97
4.601.086,90		3.414.887,64	1.195.600,23	9.400,97
2.311.358,09		1.740.424,60	571.852,03	918,54
6.912.444,99		5.155.312,24	1.767.452,26	10.319,51

XIV LEGISLATURA - DISEGNI DI LEGGE E RELAZIONI - DOCUMENTI

Portafoglio Titoli gestione esterna Morgan (data operazione: 31.12.02)

Azioni ESTERO			
Descrizione	N° azioni	PMC	
Franchi Svizzeri			
ROCHE GENUSSCHEIN	1.650,00	78,90553	
SWISS RE NOM	1.694,00	81,02140	
Lire Sterline Inglesi			
ANGLO AMERICAN PLC	10.404,00	12,28271	
BAE SYSTEMS	52.290,00	1,93269	
BRITISH AMERICAN TOBACCO	11.214,00	9,85552	
CARPHONE WAREHOUSE GROUP	52.134,00	1,50705	
GLAXO SMITHKLINE	5.243,00	24,30364	
INVENSYS PLC	115.695,00	1,33096	
KELDA GROUP	19.049,00	6,12685	
LEGAL & GENERAL GROUP PLC	44.690,00	1,61455	
MARKS & SPENCER NEW PLC	26.964,00	5,17184	
PENNON GROUP PLC	13.802,00	11,21961	
PILKINGTON PLC	111.661,00	1,13115	
RMC GROUP	21.026,00	7,75303	
SAINSBURY PLC	39.066,00	4,88084	
SHELL T&T CO PLC	14.184,00	7,38043	
SIX CONTINENTS	23.369,00	9,39230	
Corone Danesi			
CARLSBERG AS-B	2.188,00	49,99947	
Dollari U.S.A.			
AOL TIME WARNER	4.191,00	25,61750	
BARRICK GOLD CORP	4.682,00	16,28373	
BOEING COMPANY	1.727,00	34,61401	
BRISTOL MYERS SQUIBB COMPANY	2.557,00	33,04302	
CAROLINA GROUP	2.449,00	20,87770	
CISCO SYSTEMS INC	4.395,00	15,62536	
COMCAST CORP CL A	1.534,00	18,10293	
CONOCOPHILLIPS	1.208,00	50,94052	
DEL MONTE FOODS CO	474,00	8,58160	
HEINZ COMP	1.062,00	34,83568	
HEWLETT PACKARD CO	3.015,00	18,36491	
LOCKHEED MARTIN CORP	935,00	53,54463	
LYONDELL CHEMICAL CO	1.898,00	13,75155	
MATTEL INC	3.640,00	19,12349	
MEADWESTVACO	2.402,00	25,67420	
MERRILL LYNCH	1.752,00	42,24534	
MICROSOFT	1.267,00	56,89758	
MOTOROLA	6.799,00	15,51110	
ORACLE CORP	3.309,00	12,39378	
PARTNERRE LTD	988,00	47,60883	
PHARMACIA	1.703,00	41,65663	
PLACER DOME	7.455,00	11,00804	
SBC COMMUNICATIONS	1.477,00	37,55322	
TELEFONOS DE MEXICO	1.450,00	31,80417	
TRANSOCEAN SEDCO FOREX	2.441,00	24,67269	
VALERO ENERGY CORP	1.897,00	34,33457	
WYETH	1.630,00	60,74637	
Azioni ESTERO			

XIV LEGISLATURA — DISEGNI DI LEGGE E RELAZIONI — DOCUMENTI

C/Val EURO	PM dicembre 2002	C/Val EURO	MINUSVALENZA EURO	PLUSVALENZA IMPLICITA EURO
130.194,12	70,3453	116.069,75	14.124,37	-
137.250,25	68,7177	116.407,78	20.842,47	-
127.789,31	13,7141	142.681,50	-	14.892,19
101.060,36	2,1553	112.700,64	-	11.640,28
110.519,80	9,3686	105.059,48	5.460,32	-
78.568,54	1,3336	69.525,90	9.042,64	-
127.423,98	17,9147	93.926,77	33.497,21	-
153.985,42	0,8582	99.289,45	54.695,97	-
116.710,37	6,1464	117.082,77	-	372,40
72.154,24	1,5582	69.635,96	2.518,28	-
139.453,49	4,9591	133.717,17	5.736,32	-
154.853,06	9,7675	134.811,04	20.042,02	-
126.305,34	0,9143	102.091,65	24.213,69	-
163.015,21	5,8713	123.449,95	39.565,26	-
190.674,90	4,2590	166.382,09	24.292,81	-
104.684,02	6,1649	87.442,94	17.241,08	-
219.488,66	8,0488	188.092,41	31.396,25	-
109.398,84	41,3257	90.420,63	18.978,21	-
107.362,94	12,8976	54.053,84	53.309,10	-
76.240,42	14,7734	69.169,06	7.071,36	-
59.778,40	31,1633	53.819,02	5.959,38	-
84.491,00	23,8999	61.112,04	23.378,96	-
51.129,49	18,9995	46.529,78	4.599,71	-
68.673,46	13,0280	57.258,06	11.415,40	-
27.769,89	22,6130	34.688,34	-	6.918,45
61.536,15	46,8957	56.650,01	4.886,14	-
4.067,68	7,9259	3.756,88	310,80	-
36.995,49	32,5105	34.526,15	2.469,34	-
55.370,20	17,6899	53.335,05	2.035,15	-
50.064,23	50,8707	47.564,10	2.500,13	-
26.100,44	12,9230	24.527,85	1.572,59	-
69.609,50	18,8315	68.546,66	1.062,84	-
61.669,43	22,3320	53.641,46	8.027,97	-
74.013,84	38,4789	67.415,03	6.598,81	-
72.089,23	51,6636	65.457,78	6.631,45	-
105.459,97	9,0039	61.217,52	44.242,45	-
41.011,02	10,4876	34.703,47	6.307,55	-
47.037,52	48,9268	48.339,68	-	1.302,16
70.941,24	39,9633	68.057,50	2.883,74	-
82.064,94	10,3589	77.225,60	4.839,34	-
55.466,11	25,6998	37.958,60	17.507,51	-
46.116,05	30,7419	44.575,76	1.540,29	-
60.226,04	23,2201	56.680,34	3.545,70	-
65.132,68	34,1234	64.732,09	400,59	-
99.016,58	36,0301	58.729,06	40.287,52	-
4.022.963,85		3.473.058,61	585.030,72	35.125,48

Portafoglio Titoli gestione esterna Morgan (data operazione: 31.12.02)

Azioni EURO		
Descrizione	N° azioni	PMC
EURO		
AEGON NV	8.337,00	11,57319
AKZO NOBEL NV	3.010,00	44,90928
CELANESE AG	4.510,00	19,13496
DEUTSCHE TELEKOM	6.612,00	15,89794
ELECTRICIDADE DE PORTUGAL	61.968,00	1,67590
E-ON AG	3.023,00	54,50529
FORTIS BANK	5.275,00	20,63873
HELLENIC TELECOM ORGANIZATION	12.849,00	11,31504
NOKIA OYJ	8.545,00	19,62314
TECHNIP SA	1.066,00	152,75005
TOTAL FINA SA	974,00	163,01916
VALEO S.A.	2.703,00	28,45040
ITALIA		
ENI	11.095,00	14,63292
Azioni EURO		
Subtotale azioni Euro		
Subtotale azioni Valuta		
TOTALE GENERALE		

XIV LEGISLATURA - DISEGNI DI LEGGE E RELAZIONI - DOCUMENTI

C/Val EURO	PM dicembre 2002	C/Val EURO	MINUSVALENZA EURO	PLUSVALENZA IMPLICITA EURO
96.485,69	13,5830	113.241,47	-	16.755,78
135.176,93	30,3620	91.389,62	43.787,31	-
86.298,67	22,1506	99.899,21	-	13.600,54
105.117,18	12,5461	82.954,81	22.162,37	-
103.852,17	1,6189	100.320,00	3.532,17	-
164.769,49	42,1111	127.301,86	37.467,63	-
108.869,30	16,4425	86.734,19	22.135,11	-
145.386,95	10,7390	137.985,41	7.401,54	-
167.679,73	17,0188	145.425,65	22.254,08	-
162.831,55	70,4950	75.147,67	87.683,88	-
158.780,66	132,4800	129.035,52	29.745,14	-
76.901,43	30,1340	81.452,20	-	4.550,77
162.352,25	14,5430	161.354,59	997,66	-
1.674.502,00		1.432.242,20	277.166,89	34.907,09
1.674.502,00		1.432.242,20	277.166,89	34.907,09
4.022.963,85		3.473.058,61	585.030,72	35.125,48
5.697.465,85		4.905.300,81	862.197,61	70.032,57

XIV LEGISLATURA - DISEGNI DI LEGGE E RELAZIONI - DOCUMENTI

Portafoglio Titoli gestione esterna Pioneer SGR (data operazione: 31.12.02)

Descrizione	N° azioni	PMC
Franchi Svizzeri		
CREDIT SUISSE GROUP	5.302	20,53608
NOVARTIS AG-REG SHS	7.140	38,71954
SWISS RE-REG	2.498	81,02140
U.B.S. AG-REG	6.655	50,40991
Lire Sterline Inglesi		
ASTRAZENECA PLC	2.734	37,93536
BARCLAYS PLC	10.748	7,41804
BRITISH AMERICAN TOBACCO PLC	20.019	9,85552
BRITISH SKY BROADCASTING PLC	9.175	11,81120
GLAXOSMITHKLINE PLC	16.874	24,30364
GUS PLC	6.636	10,47513
MATALAN PLC	22.020	6,47595
NATIONAL GRID TRANSCO PLC	19.964	7,40752
RIO TINTO PLC	9.174	18,79300
SHELL TRANSPRT&TRADNG CO PLC	14.907	7,38043
TESCO PLC	13.759	3,78031
VODAFONE GROUP PLC	383.506	2,25117
WILLIAM HILL PLC	44.000	3,50467
WOLSELEY PLC	18.981	8,13820
Dollari U.S.A.		
AIR PRODUCTS & CHEMICALS INC	426	59,13583
ALCOA INC	1.307	38,95536
AMERICAN INTERNATIONAL GROUP	1.867	66,87561
AMGEN INC	910	51,09272
AOL TIME WARNER	2.283	25,61750
AUTOMATIC DATA PROCESSING	966	65,45368
BANK OF AMERICA CORP	1.215	70,13802
BAXTER INTERNATIONAL INC	462	68,14741
BELLSOUTH CORP	3.790	42,93685
BANK OF NEW YORK CO INC	1.280	35,34218
BRISTOL-MYERS SQUIBB CO	1.397	33,04302
CANADIAN NATL RAILWAY CO	1.108	57,38239
CARDINAL HEALTH INC	785	81,57818
CHECK POINT SOFTWARE TECH	1.665	32,86812
CHEVRONTXACO CORP	520	69,16618
CITIGROUP INC	5.234	38,17947
CLEAR CHANNEL COMMUNICATIONS	1.086	59,22570
COCA-COLA CO/THE	1.540	58,00714
COMCAST CORP-SPECIAL CL A	2.476	36,89074
DOW CHEMICAL	832	37,43695
DU PONT (E.I.) DE NEMOURS	1.331	45,48558
DUKE ENERGY CORP	2.222	41,21454
EL PASO CORP	609	50,43936
EMERSON ELECTRIC CO	1.274	56,24214
EXXON MOBIL CORPORATION	5.906	35,97449
FIRST DATA CORP	1.280	49,68129
FLEETBOSTON FINANCIAL CORP	772	41,88204
GENERAL ELECTRIC CO	5.215	36,09082
GILLETTE COMPANY	813	31,73781
HCA INC	567	50,62598
HEWLETT-PACKARD CO	4.816	18,36491
HOME DEPOT INC	2.026	55,94483
INTL BUSINESS MACHINES CORP	522	81,79632
INTERNATIONAL PAPER CO	1.154	42,77503
INTEL CORP	2.282	21,37037
JM SMUCKER CO/THE-NEW COMMON	18	36,22693

XIV LEGISLATURA - DISEGNI DI LEGGE E RELAZIONI - DOCUMENTI

C/Val EURO	PM dicembre 2002	C/Val EURO	MINUSVALENZA EURO	PLUSVALENZA IMPLICITA EURO
108.882,30	21,8240	115.710,85	-	6.828,55
276.457,52	36,5334	260.848,48	15.609,04	-
202.391,46	68,7177	171.656,81	30.734,65	-
335.477,95	48,9420	325.709,01	9.768,94	-
103.715,27	35,1729	96.162,71	7.552,56	-
79.729,09	6,0576	65.107,08	14.622,01	-
197.297,65	9,3686	187.550,00	9.747,65	-
108.367,76	9,6591	88.622,24	19.745,52	-
410.099,62	17,9147	302.292,65	107.806,97	-
69.512,96	8,7437	58.023,19	11.489,77	-
142.600,42	3,2504	71.573,81	71.026,61	-
147.883,73	6,6339	132.439,18	15.444,55	-
172.406,98	18,9900	174.214,26	-	1.807,28
110.020,07	6,1649	91.900,16	18.119,91	-
52.013,29	2,9789	40.986,69	11.026,60	-
863.337,20	1,7700	678.805,62	184.531,58	-
154.205,48	3,4545	151.998,00	2.207,48	-
154.471,17	8,0231	152.286,46	2.184,71	-
25.191,86	41,4695	17.666,01	7.525,85	-
50.914,66	22,3942	29.269,22	21.645,44	-
124.856,76	57,1801	106.755,25	18.101,51	-
46.494,38	47,2141	42.964,83	3.529,55	-
58.484,75	12,8976	29.445,22	29.039,53	-
63.228,25	38,7818	37.463,22	25.765,03	-
85.217,69	65,9783	80.163,63	5.054,06	-
31.484,10	28,2545	13.053,58	18.430,52	-
162.730,66	25,3121	95.932,86	66.797,80	-
45.237,99	24,5592	31.435,78	13.802,21	-
46.161,10	23,8999	33.388,16	12.772,94	-
63.579,69	40,7952	45.201,08	18.378,61	-
64.038,87	58,1109	45.617,06	18.421,81	-
54.725,42	13,3816	22.280,36	32.445,06	-
35.966,41	64,1642	33.365,38	2.601,03	-
199.831,35	35,1206	183.821,22	16.010,13	-
64.319,11	37,5558	40.785,60	23.533,51	-
89.331,00	42,8294	65.957,28	23.373,72	-
91.341,47	21,8061	53.991,90	37.349,57	-
31.147,54	28,3181	23.560,66	7.586,88	-
60.541,31	41,1580	54.781,30	5.760,01	-
91.578,71	18,6889	41.526,74	50.051,97	-
30.717,57	6,7766	4.126,95	26.590,62	-
71.652,49	48,6375	61.964,18	9.688,31	-
212.465,34	33,4768	197.713,98	14.751,36	-
63.592,05	34,1566	43.720,45	19.871,60	-
32.332,93	23,8749	18.431,42	13.901,51	-
188.213,63	24,5492	128.024,08	60.189,55	-
25.802,84	28,8734	23.474,07	2.328,77	-
28.704,93	39,4606	22.374,16	6.330,77	-
88.445,41	17,6899	85.194,56	3.250,85	-
113.344,23	24,3208	49.273,94	64.070,29	-
42.697,68	76,8625	40.122,23	2.575,45	-
49.362,38	34,1180	39.372,17	9.990,21	-
48.767,18	16,9902	38.771,64	9.995,54	-
652,08	37,1403	668,53	-	16,45

XIV LEGISLATURA — DISEGNI DI LEGGE E RELAZIONI — DOCUMENTI

Portafoglio Titoli gestione esterna Pioneer SGR (data operazione: 31.12.02)

Descrizione	N° azioni	PMC
JP MORGAN CHASE & CO	2.290	37,25110
ELI LILLY & CO	731	68,92853
LOWE'S COS INC	630	38,63035
MCDONALD'S CORP	1.591	17,10425
MEDTRONIC INC	1.243	43,53978
MERCK & CO. INC.	939	53,69376
MICROSOFT CORP	2.626	56,89758
MONSANTO CO	312	15,61261
NORTHROP GRUMMAN CORP	354	129,75585
PEPSICO INC	516	48,83486
PFIZER INC	5.501	38,60211
PHARMACIA CORP	1.830	41,65663
PHILIP MORRIS COMPANIES INC	3.186	42,95664
PROCTER & GAMBLE CO	929	91,79832
QUALCOMM INC	718	35,36404
SBC COMMUNICATIONS INC	732	37,55322
SCHLUMBERGER LTD	1.178	53,46364
SOUTHERN CO	2.548	25,14230
STATE STREET CORP	493	63,64958
TRAVELERS PROPERTY CASUALT-A	226	24,43410
TRAVELERS PROP CASUALT-B	464	24,43409
US BANCORP	1.214	25,65679
UNITED TECHNOLOGIES CORP	374	69,13289
VERIZON COMMUNICATIONS INC	1.796	41,47147
VIACOM INC-CL B	2.199	45,63350
WAL-MART STORES INC	2.553	60,32065
WALGREEN CO	701	40,81761
WELLPOINT HEALTH NETWORKS	390	72,70931
WELLS FARGO & COMPANY	2.176	48,16419
WYETH	1.516	60,74637
Azioni ESTERO		
Azioni Euro		
Descrizione	N° azioni	PMC
EURO		
AEGON NV	4.004	11,57319
KONINKLIJKE AHOLD NV	2.585	27,65096
AKZO NOBEL	2.974	44,90928
AVENTIS SA	10.753	67,74860
BNP PARIBAS	13.853	45,88974
CARREFOUR SA	2.157	55,54858
CRH PLC LONDRA	7.878	17,31615
CRH PLC DUBLINO	1.203	19,46000
GROUPE DANONE	1.018	132,16831
DEUTSCHE TELEKOM AG-REG	7.445	15,89794
E.ON AG	6.553	54,50529
FORTIS	5.315	20,63873
INDRA SISTEMAS SA	3.010	9,71254
ING GROEP NV-CVA	5.067	27,76406
LAFARGE SA	2.070	86,51410
DEUTSCHE LUFTHANSA-REG	2.464	17,32191
LVMH MOET HENNESSY LOUI V SA	907	49,14698
NOKIA OYJ	15.225	19,62314
PEUGEOT SA	3.368	48,57939
PHILIPS ELECTRONICS NV	6.175	24,17472
PUBLICIS GROUPE	5.084	27,87933
ROYAL DUTCH PETROLEUM	7.150	50,78113
COMPAGNIE DE SAINT-GOBAIN	3.743	25,97670
SAP AG	936	140,59625
SIEMENS AG-REG	1.555	66,96925
SOCIETE GENERALE-A	1.820	63,10193
THALES SA	1.502	38,62461

XIV LEGISLATURA - DISEGNI DI LEGGE E RELAZIONI - DOCUMENTI

C/Val EURO	PM dicembre 2002	C/Val EURO	MINUSVALENZA EURO	PLUSVALENZA IMPLICITA EURO
85.305,02	23,1130	52.928,77	32.376,25	-
50.386,76	61,8457	45.209,21	5.177,55	-
24.337,12	37,2779	23.485,08	852,04	-
27.212,86	16,0493	25.534,44	1.678,42	-
54.119,95	44,1181	54.838,80	-	718,85
50.418,44	55,0473	51.689,41	-	1.270,97
149.413,05	51,6636	135.668,61	13.744,44	-
4.871,13	17,8997	5.584,71	-	713,58
45.933,57	91,2272	32.294,43	13.639,14	-
25.198,79	40,3706	20.831,23	4.367,56	-
212.350,21	29,3992	161.725,00	50.625,21	-
76.231,63	39,9633	73.132,84	3.098,79	-
136.859,86	38,7191	123.359,05	13.500,81	-
85.280,64	82,5766	76.713,66	8.566,98	-
25.391,38	37,1244	26.655,32	-	1.263,94
27.488,96	25,6998	18.812,25	8.676,71	-
62.980,17	42,1810	49.689,22	13.290,95	-
64.062,58	26,4545	67.406,07	-	3.343,49
31.379,24	39,0361	19.244,80	12.134,44	-
5.522,11	14,2489	3.220,25	2.301,86	-
11.337,42	14,3434	6.655,34	4.682,08	-
31.147,34	20,3667	24.725,17	6.422,17	-
25.855,70	58,7530	21.973,62	3.882,08	-
74.482,76	37,5136	67.374,43	7.108,33	-
100.348,07	40,7452	89.598,69	10.749,38	-
153.998,62	49,0694	125.274,18	28.724,44	-
28.613,14	27,8494	19.522,43	9.090,71	-
28.356,63	66,6807	26.005,47	2.351,16	-
104.805,28	44,3406	96.485,15	8.320,13	-
92.091,50	36,0301	54.621,63	37.469,87	-
8.167.803,67		6.647.805,16	1.535.961,62	15.963,11
C/Val EURO	PM dicembre 2002	C/Val EURO	MINUSVALENZA EURO	PLUSVALENZA IMPLICITA EURO
46.339,05	13,5830	54.386,33	-	8.047,28
71.477,73	12,3300	31.873,05	39.604,68	-
133.560,20	30,3620	90.296,59	43.263,61	-
728.500,70	52,2100	561.414,13	167.086,57	-
635.710,57	38,3900	531.816,67	103.893,90	-
119.818,29	41,5995	89.730,12	30.088,17	-
136.416,63	12,8855	101.511,97	34.904,66	-
23.410,38	12,9347	15.560,44	7.849,94	-
134.547,34	128,0400	130.344,72	4.202,62	-
118.360,16	12,5461	93.405,71	24.954,45	-
357.173,17	42,1111	275.954,04	81.219,13	-
109.694,85	16,4425	87.391,89	22.302,96	-
29.234,75	7,0053	21.085,95	8.148,80	-
140.680,49	17,0360	86.321,41	54.359,08	-
179.084,19	73,3600	151.855,20	27.228,99	-
42.681,19	10,0894	24.860,28	17.820,91	-
44.576,31	41,7150	37.835,51	6.740,80	-
298.762,31	17,0188	259.111,23	39.651,08	-
163.615,39	41,1115	138.463,53	25.151,86	-
149.278,90	18,4180	113.731,15	35.547,75	-
141.738,51	21,7285	110.467,69	31.270,82	-
363.085,08	42,3265	302.634,48	60.450,60	-
97.230,79	28,2290	105.661,15	-	8.430,36
131.598,09	81,0967	75.906,51	55.691,58	-
104.137,18	44,6178	69.380,68	34.756,50	-
114.845,51	54,5375	99.258,25	15.587,26	-
58.014,16	26,1770	39.317,85	18.696,31	-

XIV LEGISLATURA — DISEGNI DI LEGGE E RELAZIONI — DOCUMENTI

Portafoglio Titoli gestione esterna Pioneer SGR (data operazione: 31.12.02)

Descrizione	N° azioni	PMC
THOMSON (EX-TMM)	832	22,43483
TOTAL FINA ELF SA	3.327	163,01916
ITALIA		
ALLEANZA ASSICURAZIONI	6.619	10,21950
AUTOGRILL SPA	12.721	11,46429
BANCA FIDEURAM SPA	18.260	8,81188
BANCA NAZIONALE LAVORO-ORD	30.522	2,33906
ENEL SPA	31.986	6,03862
ENI SPA	62.829	14,63292
FINMECCANICA SPA	59.938	0,86176
BANCA INTESA SPA	161.347	2,88682
ITALCEMENTI SPA	61.380	9,32512
ITALGAS	6.582	10,48322
MEDIASET SPA	36.212	8,51011
OLIVETTI SPA	263.213	1,39980
RAS SPA	9.402	13,58714
SAIPEM	8.069	5,91465
TELECOM ITALIA SPA	54.123	8,86567
TIM SPA	79.556	5,84783
UNICREDITO ITALIANO SPA	13.144	4,58667
Azioni EURO		
Fondi Azionari Esteri		
Descrizione	N° azioni	PMC
EURO		
PIONEER AMERICA E	291.435,00	3,89000
Fondi Azionari Esteri		

Titoli di Stato					
Descrizione	Valore Nominale	PMC	C/Val EURO	SCARTI POSITIVI	SCARTI NEGATIVI
EURO					
BTP 01/05/08 5%	650.000	100,47013	653.055,85	837,99	
BTP 15 MARZO 2004 4,5%	4.400.000	100,69795	4.430.709,80		5044,83
BTP 15.10.07 5%	12.365.000	103,65150	12.816.507,98		2026,15
BTP 15 MAG 05 4,5%	1.200.000	102,98000	1.235.760,00	20,15	
BTP FEBBRAIO 13 4,75%	8.050.000	100,79691	8.114.151,26		424,01
FINNISH GOV'T 5% 04/07/2007	6.200.000	104,89000	6.503.180,00		18,56
OAT 5,5% 25/10/2010	800.000	103,67538	829.403,04		334,47
FRANCE OAT 5% 25/10/2016	800.000	101,26000	810.080,00	70,47	
OAT 5,75% 25/10/2032	2.635.000	109,15000	2.876.102,50	27,55	
FRANCE OAT 3,15% 25/07/2032	1.355.000	98,88039	1.339.829,28	73,84	
NETHERLAND GOVT 5,5% 15/01/2028	2.635.000	105,18000	2.771.493,00		16,88
SCIP TV SOC CART IMMOB 26/10/2008	900.000	100,00000	900.000,00		
Titoli di Stato			43.280.272,71	1.030,00	7.864,90
Subtotale Azioni Euro			9.809.150,71		
Subtotale Azioni Valuta			8.167.803,67		
Subtotale Fondi Azionari Esteri			1.133.682,16		
Subtotale Titoli di Stato			43.280.272,71		
TOTALE GENERALE			62.390.909,25	1.030,00	7.864,90

XIV LEGISLATURA - DISEGNI DI LEGGE E RELAZIONI - DOCUMENTI

C/Val EURO	PM dicembre 2002	C/Val EURO	MINUSVALENZA EURO	PLUSVALENZA IMPLICITA EURO
18.665,78	18,2110	15.151,55	3.514,23	-
542.364,75	132,4800	440.760,96	101.603,79	-
67.642,87	7,7470	51.277,39	16.365,48	-
145.837,23	8,1740	103.981,45	41.855,78	-
160.904,93	5,0800	92.760,80	68.144,13	-
71.392,79	1,1140	34.001,51	37.391,28	-
193.151,30	4,9440	158.138,78	35.012,52	-
919.371,73	14,5430	913.722,15	5.649,58	-
51.652,17	0,6002	35.974,79	15.677,38	-
465.779,75	2,0490	330.600,00	135.179,75	-
572.375,87	9,5540	586.424,52	-	14.048,65
69.000,55	12,8850	84.809,07	-	15.808,52
308.168,10	7,6390	276.623,47	31.544,63	-
368.445,56	1,1030	290.323,94	78.121,62	-
127.746,29	12,0750	113.529,15	14.217,14	-
47.725,31	6,2540	50.463,53	-	2.738,22
479.836,66	7,6040	411.551,29	68.285,37	-
465.229,96	4,6210	367.628,28	97.601,68	-
60.287,19	3,8340	50.394,10	9.893,09	-
9.809.150,71		8.107.693,26	1.750.530,48	49.073,03

C/Val EURO	PM dicembre 2002 in euro	C/Val EURO	MINUSVALENZA EURO	PLUSVALENZA IMPLICITA EURO
1.133.682,16	3,7589	1.095.475,03	38.207,13	-
1.133.682,16		1.095.475,03	38.207,13	-

C/Val + scarti	PMC *	PM dicembre 2002	C/Val EURO	MINUSVALENZA EURO	PLUSVALENZA IMPLICITA EURO
653.893,84	100,59905	105,6600	686.790,00	-	32.896,16
4.425.664,97	100,58329	101,9800	4.487.120,00	-	61.455,03
12.814.481,83	103,63511	105,5700	13.053.730,50	-	239.248,67
1.235.780,15	102,98168	103,2300	1.238.760,00	-	2.979,85
8.113.727,25	100,79164	101,9600	8.207.780,00	-	94.052,75
6.503.161,44	104,88970	105,6980	6.553.276,00	-	50.114,56
829.068,57	103,63357	108,4600	867.680,00	-	38.611,43
810.150,47	101,26881	103,0572	824.457,60	-	14.307,13
2.876.130,05	109,15105	111,7800	2.945.403,00	-	69.272,95
1.339.903,12	98,88584	106,4350	1.442.194,25	-	102.291,13
2.771.476,12	105,17936	107,7040	2.838.000,40	-	66.524,28
900.000,00	100	100,0000	900.000,00	-	-
43.273.437,81			44.045.191,75	-	771.753,94
9.809.150,71			8.107.693,26	1.750.530,48	49.073,03
8.167.803,67			6.647.805,16	1.535.961,62	15.963,11
1.133.682,16			1.095.475,03	38.207,13	-
43.273.437,81			44.045.191,75	-	771.753,94
62.384.074,35			59.896.165,20	3.324.699,23	836.790,08

Portafoglio Titoli gestione esterna Arca SGR (data operazione: 31.12.02)

Descrizione	Quantità	PMC
ARCA AZIONI EUROPA	270.638,592	10,79570
ARCA AZIONI AMERICA	45.574,358	22,65449
TOTALE EURO		

Portafoglio Titoli gestione esterna Mediolanum - State Street (data operazione: 31.12.02)

Descrizione	Quantità	PMC
CHALLENGE	2.872.581,75	4,97231
TOTALE EURO	2.872.581,75	

XIV LEGISLATURA — DISEGNI DI LEGGE E RELAZIONI — DOCUMENTI

C/Val EURO al pmc	PM dicembre 2002	C/Val EURO al prezzo medio di dicembre	MINUSVALENZA EURO	PLUSVALENZA IMPLICITA EURO
2.921.733,05	8,0144	2.169.005,93	752.727,12	
1.032.463,84	16,4894	751.493,82	280.970,02	
3.954.196,890		2.920.499,75	1.033.697,14	-

C/Val EURO al pmc	PM dicembre 2002	C/Val EURO al prezzo medio di dicembre	MINUSVALENZA EURO	PLUSVALENZA IMPLICITA EURO
14.283.366,96	3,5075	10.075.580,48	4.207.786,48	-
14.283.366,96		10.075.580,48	4.207.786,48	-

Investimenti in liquidità

Descrizione	Valore al 31-12-2002	Valore al 31-12-2001
Operazioni contro termine	257.994.536,05	126.528.760,60
Valute c/gestione	1.130.696,76	187.411,92

Operazioni contro termine

L'importo dei pronti contro termine al 31.12.2002 esprime l'impiego temporaneo delle liquidità per impegni di spesa già scadenzati e per parcheggi in attesa di investimenti duraturi. Il notevole incremento è legato all'utilizzo di questo strumento finanziario per contrastare la forte volatilità dei mercati finanziari che non ha consentito l'impiego immediato dell'incasso negli ultimi due mesi dell'anno delle due rate dell'autotassazione.

Per le operazioni di pronti contro termine si rinvia al dettaglio allegato.

Valute c/gestione

L'importo delle "valute c/gestione" si riferisce alle liquidità in valuta detenute al 31.12.2002 dalle SGR per la compravendita di titoli fuori dall'area EURO.

Descrizione	Valore al 31-12-2002	Valore al 31-12-2001
Valute c/gestione	1.130.696,76	187.411,92
Valuta c/gest. Generali Asset Mangement	1.101.681,88	143.099,19
Valuta c/gest. Compage	10.023,36	12.026,85
Valuta c/gest. Pioneer	11.402,77	22.131,98
Valuta c/gest. Morgan Stanley	383,39	1.809,00
Valuta c/gest. Merrill Lynch	7.205,36	8.344,90

XIV LEGISLATURA - DISEGNI DI LEGGE E RELAZIONI - DOCUMENTI

Prospetto operazioni "P.C.T." effettuate nell'anno 2002

VERBALE NUM	BANCA	VALUTA PARTENZA	IMPORNO VERSATO	VALUTA RIENTRO	IMPORNO RIMBORSATO	REN %	GG	INTERESSI COMP. 2002
23/2001	B.POP.SONDRIO	14-12-2001	16.526.398,86	16-01-2002	16.571.088,95	2,95	33	21.667,92
	BANCA DELLE MARCHE	14-12-2001	23.239.870,07	24-01-2002	23.321.201,58	3,07	41	47.608,69
	B.POP.BERGAMO	14-12-2001	20.141.230,62	31-01-2002	20.219.642,68	2,92	48	50.641,12
	B.POP.NOVARA	14-12-2001	7.230.268,24	18-02-2002	7.270.034,12	3	66	29.523,15
	B.POP.VERONA	14-12-2001	23.756.728,65	21-02-2002	23.895.606,12	3,05	69	104.661,28
	B.POP.VERONA	14-12-2001	20.141.336,29	28-02-2002	20.271.023,83	3,05	76	100.678,48
24/2001	B.POP.VERONA	21-12-2001	15.492.927,87	24-01-2002	15.538.580,18	3,12	34	32.225,16
	subtotale		126.528.760,60		127.087.177,46			387.005,80
1/2002	B.POP.VERONA	4-01-2002	12.999.500,89	24-01-2002	13.020.733,21	2,94	20	21.232,32
	B.POP.VERONA	4-01-2002	14.999.115,64	21-02-2002	15.058.111,83	2,95	48	58.996,19
2/2002	B.POP.SONDRIO	10-01-2002	9.999.990,95	21-02-2002	10.033.124,72	2,84	42	33.133,77
	B.POP.BERGAMO	10-01-2002	10.499.982,06	21-02-2002	10.534.551,33	2,82	42	34.569,27
3/2002	B.POP.VERONA	11-01-2002	5.499.482,24	7-03-2002	5.524.603,61	2,99	55	25.121,37
	B.POP.BERGAMO	11-01-2002	9.999.900,92	7-03-2002	10.043.298,30	2,8405	55	43.397,38
	B.POP.BERGAMO	11-01-2002	7.199.455,26	15-03-2002	7.235.237,48	2,8405	63	35.782,22
4/2002	B.POP.VERONA	14-01-2002	2.999.707,77	7-03-2002	3.012.663,02	2,99	52	12.955,25
	B.POP.NOVARA	14-01-2002	3.999.609,55	7-03-2002	4.015.930,15	2,825	52	16.320,60
	B.POP.NOVARA	14-01-2002	5.999.919,20	7-03-2002	6.024.402,14	2,825	52	24.482,94
5/2002	B.POP.BERGAMO	18-01-2002	19.999.312,97	7-03-2002	20.075.032,66	2,84	48	75.719,69
	B.POP.VERONA	18-01-2002	3.999.721,72	21-03-2002	4.019.973,31	2,94	62	20.251,59
	B.POP.VERONA	18-01-2002	7.999.435,93	21-03-2002	8.039.939,10	2,94	62	40.503,17
	B.POP.VERONA	18-01-2002	8.999.617,04	21-03-2002	9.045.184,40	2,94	62	45.567,36
6/2002	B.POP.VERONA	21-01-2002	2.999.476,16	27-03-2002	3.015.560,50	2,97	65	16.084,34
	B.POP.VERONA	21-01-2002	2.999.476,16	28-03-2002	3.015.807,96	2,97	66	16.331,80
	B.POP.VERONA	21-01-2002	3.999.974,83	28-03-2002	4.021.754,24	2,97	66	21.779,41
	B.POP.VERONA	21-01-2002	5.999.958,48	28-03-2002	6.032.627,59	2,97	66	32.669,11
	B.POP.VERONA	21-01-2002	6.999.443,48	28-03-2002	7.037.554,62	2,97	66	38.111,14
7/2002	B.POP.VERONA	28-01-2002	3.999.977,84	21-03-2002	4.017.079,72	2,96	52	17.101,88
	B.POP.BERGAMO	28-01-2002	29.999.678,26	21-03-2002	30.123.619,09	2,8605	52	123.940,83
	B.POP.VERONA	28-01-2002	7.299.723,37	16-04-2002	7.346.775,63	2,975	78	47.052,26
8/2002	BANCA CARIGE	31-01-2002	10.999.972,81	4-04-2002	11.055.283,92	2,873	63	55.311,11
	B.POP.SONDRIO	31-01-2002	2.999.877,70	26-04-2002	3.020.276,99	2,88	85	20.399,29
	B.POP.VERONA	31-01-2002	19.999.779,60	30-04-2002	20.145.638,84	2,95	89	145.859,24
9/2002	B.POP.SONDRIO	8-02-2002	4.999.708,86	4-04-2002	5.021.554,71	2,86	55	21.845,85
	B.POP.VERONA	8-02-2002	6.999.761,65	4-04-2002	7.031.201,49	2,94	55	31.439,84
	B.POP.VERONA	8-02-2002	9.999.513,11	4-04-2002	10.044.426,57	2,94	55	44.913,46
	B.POP.VERONA	8-02-2002	11.999.939,56	4-04-2002	12.053.839,15	2,94	55	53.899,59
10/2002	B.POP.VERONA	25-02-2002	39.999.973,18	18-04-2002	40.168.683,33	2,92	52	168.710,15
11/2002	B.POP.BERGAMO	12-03-2002	19.999.565,20	31-05-2002	20.127.118,71	2,87	80	127.553,51
	B.POP.MILANO	12-03-2002	15.999.334,51	6-05-2002	16.067.776,27	2,8	55	68.441,76
	B.POP.SONDRIO	12-03-2002	14.999.797,79	6-05-2002	15.066.484,89	2,91	55	66.687,10
	B.POP.SONDRIO	12-03-2002	6.999.704,15	16-05-2002	7.036.482,09	2,91	65	36.777,94
	B.POP.SONDRIO	12-03-2002	2.499.462,57	24-05-2002	2.514.160,86	2,9	73	14.698,29
12/2002	B.POP.BERGAMO	26-03-2002	26.998.812,12	6-05-2002	27.086.147,41	2,87	41	87.335,29
	CASSA RISP. FIRENZE	26-03-2002	6.999.336,85	17-06-2002	7.046.221,70	2,8	83	46.884,85
	B.POP.MILANO	26-03-2002	10.999.189,11	27-06-2002	11.079.601,82	2,8	93	80.412,71
	B.POP.MILANO	26-03-2002	12.999.140,45	27-06-2002	13.094.510,37	2,8	93	95.369,92

XIV LEGISLATURA - DISEGNI DI LEGGE E RELAZIONI - DOCUMENTI

Prospetto operazioni "P.C.T." effettuate nell'anno 2002

VERBALE NUM	BANCA	VALUTA PARTENZA	IMPORTO VERSATO	VALUTA RIENTRO	IMPORTO RIMBORSATO	REN %	GG	INTERESSI COMP. 2002
13/2002	B.POP.SONDRIO	8-04-2002	9.999.779,16	20-05-2002	10.034.078,15	2,91	42	34.298,99
	B.POP.VERONA	8-04-2002	7.999.265,49	20-05-2002	8.025.862,66	2,97	42	26.597,17
	B.POP.DELL'UMBRIA	8-04-2002	6.999.800,83	20-05-2002	7.023.585,72	2,97	42	23.784,89
	B.POP.DELL'UMBRIA	8-04-2002	11.999.297,46	20-05-2002	12.040.223,50	2,97	42	40.926,04
14/2002	B.POP.DELL'UMBRIA	8-04-2002	14.999.505,65	20-05-2002	15.050.897,36	2,97	42	51.391,71
	B.POP.SONDRIO	22-04-2002	2.499.064,52	26-07-2002	2.518.255,32	2,91	95	19.190,80
	B.POP.DELL'UMBRIA	22-04-2002	11.999.405,12	31-07-2002	12.098.466,48	2,972	100	99.061,36
	B.POP.DELL'UMBRIA	22-04-2002	7.999.990,04	31-07-2002	8.065.929,63	2,967	100	65.939,59
15/2002	B.POP.VERONA	22-04-2002	10.999.845,55	3-06-2002	11.036.676,50	2,87	42	36.830,95
	BANCA CARIGE	22-04-2002	9.999.178,49	16-07-2002	10.070.485,62	3,02	85	71.307,13
	BANCA CARIGE	30-04-2002	13.499.278,91	3-06-2002	13.537.011,35	2,96	34	37.732,44
16/2002	B.POP.SONDRIO	10-05-2002	8.499.131,09	17-06-2002	8.524.878,70	2,87	38	25.747,61
	B.POP.VERONA	10-05-2002	9.999.135,52	17-06-2002	10.028.898,52	2,82	38	29.763,00
17/2002	B.POP.VERONA	10-05-2002	13.999.239,44	17-06-2002	14.040.910,30	2,82	38	41.670,86
	B.POP.VERONA	10-05-2002	14.999.003,99	17-06-2002	15.043.650,77	2,82	38	44.646,78
	B.POP.VERONA	10-05-2002	15.999.800,29	17-06-2002	16.047.426,10	2,82	38	47.625,81
	B.POP.DELL'UMBRIA	22-05-2002	9.999.428,54	1-07-2002	10.032.155,17	2,946	40	32.726,63
18/2002	B.POP.DELL'UMBRIA	22-05-2002	13.999.920,78	1-07-2002	14.046.073,68	2,967	40	46.152,90
	B.POP.DELL'UMBRIA	22-05-2002	15.999.843,07	1-07-2002	16.052.724,32	2,975	40	52.881,25
	B.POP.SONDRIO	22-05-2002	8.499.742,25	1-07-2002	8.527.413,53	2,93	40	27.671,28
	B.POP.VERONA	22-05-2002	11.999.755,80	1-07-2002	12.038.688,14	2,92	40	38.932,34
19/2002	B.POP.DELL'UMBRIA	6-06-2002	4.599.100,46	16-08-2002	4.626.148,94	2,982	71	27.048,48
	B.POP.DELL'UMBRIA	6-06-2002	2.400.809,52	16-08-2002	2.414.928,84	2,982	71	14.119,32
	B.POP.SONDRIO	6-06-2002	2.599.262,79	23-08-2002	2.616.045,26	2,98	78	16.782,47
	B.POP.MILANO	6-06-2002	15.399.596,97	30-08-2002	15.506.860,09	2,95	85	107.263,12
20/2002	BANCA CARIGE	20-06-2002	12.999.280,97	15-07-2002	13.025.174,12	2,868	25	25.893,15
	B.POP.BERGAMO	20-06-2002	19.998.795,74	15-07-2002	20.038.502,59	2,86	25	39.706,85
	BANCA DELL'UMBRIA	20-06-2002	5.999.554,09	19-07-2002	6.013.393,82	2,864	29	13.839,73
	BANCA DELL'UMBRIA	20-06-2002	4.999.936,05	30-08-2002	5.028.907,59	2,938	71	28.971,54
21/2002	B.POP.BERGAMO	20-06-2002	6.999.938,57	16-09-2002	7.050.928,14	2,9803	88	50.989,57
	BANCA TOSCANA	5-07-2002	16.342.874,51	30-07-2002	16.375.195,46	2,848	25	32.320,95
	BANCA CARIGE	5-07-2002	19.999.220,76	30-07-2002	20.039.435,87	2,896	25	40.215,11
	B.POP.BERGAMO	5-07-2002	19.999.143,30	30-09-2002	20.142.224,51	2,9605	87	143.081,21
	B.POP.VERONA	5-07-2002	14.999.513,56	30-07-2002	15.028.470,78	2,78	25	28.957,22
	B.POP.SONDRIO	5-07-2002	13.999.958,12	30-07-2002	14.027.763,89	2,86	25	27.805,77
	B.POP.SONDRIO	5-07-2002	2.599.524,12	27-09-2002	2.617.538,84	2,97	84	18.014,72
	B.POP.BERGAMO	17-07-2002	32.998.122,38	28-08-2002	33.109.014,38	2,8805	42	110.892,00
22/2002	B. DELL'UMBRIA	17-07-2002	7.049.636,85	16-10-2002	7.102.813,16	2,984	91	53.176,31
	BANCA CARIGE	2-08-2002	6.999.833,70	9-09-2002	7.020.719,52	2,827	38	20.885,82
23/2002	B. DELL'UMBRIA	2-08-2002	9.999.414,79	9-09-2002	10.029.815,94	2,88	38	30.401,15
	B. DELL'UMBRIA	2-08-2002	10.999.631,07	9-09-2002	11.033.137,35	2,886	38	33.506,28
	B. DELL'UMBRIA	2-08-2002	14.999.576,60	9-09-2002	15.045.605,76	2,907	38	46.029,16
	BANCA TOSCANA	2-08-2002	24.999.897,92	9-09-2002	25.075.309,46	2,827	38	75.411,54
	B. DELL'UMBRIA	2-08-2002	2.599.477,29	25-10-2002	2.616.927,63	2,877	84	17.450,34
	B. BIPOP	2-08-2002	20.000.756,80	31-10-2002	20.149.761,75	2,98	90	149.004,95
	B. DELL'UMBRIA	3-09-2002	14.999.393,89	2-10-2002	15.033.949,85	2,86	29	34.555,96
	B. DELL'UMBRIA	3-09-2002	2.599.490,72	27-11-2002	2.617.299,40	2,902	85	17.808,68
	BANCA TOSCANA	3-09-2002	13.999.281,80	2-10-2002	14.030.817,97	2,796	29	31.536,17

XIV LEGISLATURA — DISEGNI DI LEGGE E RELAZIONI — DOCUMENTI

Prospetto operazioni "P.C.T." effettuate nell'anno 2002

VERBALE NUM	BANCA	VALUTA PARTENZA	IMPORNO VERSATO	VALUTA RIENTRO	IMPORNO RIMBORSATO	REN %	GG	INTERESSI COMP. 2002
	B. BIPOP	3-09-2002	19.980.040,81	29-11-2002	20.121.516,16	2,93	87	141.475,35
	B.POP.SONDRIO	3-09-2002	4.999.424,34	2-10-2002	5.010.821,88	2,83	29	11.397,54
	B.POP.SONDRIO	3-09-2002	6.999.597,74	18-11-2002	7.042.007,64	2,87	76	42.409,90
24/2002	BANCA TOSCANA	12-09-2002	14.999.233,46	23-10-2002	15.047.157,99	2,805	41	47.924,53
	BANCA TOSCANA	12-09-2002	19.999.833,63	23-10-2002	20.064.046,18	2,819	41	64.212,55
	B.POP.SONDRIO	12-09-2002	6.999.683,21	23-10-2002	7.022.403,33	2,85	41	22.720,12
	B.POP.SONDRIO	12-09-2002	11.999.745,78	23-10-2002	12.038.695,49	2,85	41	38.949,71
	B. DELL'UMBRIA	12-09-2002	15.999.863,09	23-10-2002	16.052.103,54	2,867	41	52.240,45
25/2002	B. DELL'UMBRIA	3-10-2002	12.999.619,42	3-12-2002	13.062.565,97	2,858	61	62.946,55
	B. DELL'UMBRIA	3-10-2002	14.999.800,20	3-12-2002	15.072.575,37	2,863	61	72.775,17
	B.POP.SONDRIO	3-10-2002	4.999.500,28	3-12-2002	5.023.643,73	2,85	61	24.143,45
	B.POP.SONDRIO	3-10-2002	7.999.671,65	3-12-2002	8.037.896,42	2,82	61	38.224,77
	B.POP.SONDRIO	3-10-2002	8.999.252,36	3-12-2002	9.042.100,94	2,81	61	42.848,58
26/2002	B. DELL'UMBRIA	25-10-2002	5.999.172,06	29-11-2002	6.015.602,70	2,817	35	16.430,64
	B. DELL'UMBRIA	25-10-2002	13.999.833,39	13-12-2002	14.054.047,89	2,845	49	54.214,50
	B. BIPOP	25-10-2002	16.000.000,28	13-12-2002	16.060.548,46	2,78	49	60.548,18
	B.POP.BERGAMO	25-10-2002	19.999.087,33	30-12-2002	20.101.024,33	2,781	66	101.937,00
	B.POP.VERONA	25-10-2002	11.999.764,78	3-12-2002	12.033.563,90	2,6	39	33.799,12
	B.POP.VERONA	25-10-2002	14.999.587,27	3-12-2002	15.041.835,82	2,6	39	42.248,55
	B.POP.SONDRIO	25-10-2002	3.499.732,44	20-12-2002	3.515.030,04	2,81	56	15.297,60
27/2002	B. DELL'UMBRIA	8-11-2002	6.999.234,26	18-12-2002	7.019.964,14	2,666	40	20.729,88
	B. BIPOP	8-11-2002	13.999.906,58	18-12-2002	14.041.132,57	2,78	40	41.225,99
	B. BIPOP	8-11-2002	14.999.501,67	18-12-2002	15.043.664,63	2,65	40	44.162,96
	B.POP.VERONA	8-11-2002	9.999.374,71	18-12-2002	10.028.039,07	2,58	40	28.664,36
28/2002	BANCA TOSCANA	29-11-2002	8.999.283,79	16-01-2003	9.030.626,61	2,612	48	20.895,21
	B.POP.SONDRIO	29-11-2002	6.499.881,46	16-01-2003	6.523.367,88	2,71	48	15.657,61
	B.POP.SONDRIO	29-11-2002	1.999.963,53	24-01-2003	2.008.394,44	2,71	56	4.817,66
29/2002	B.POP.SONDRIO	6-12-2002	7.999.041,00	8-01-2003	8.018.178,58	2,61	33	14.498,17
	B.POP.SONDRIO	6-12-2002	12.999.076,14	22-01-2003	13.043.031,45	2,59	47	23.380,48
	B. DELL'UMBRIA	6-12-2002	15.999.728,95	8-01-2003	16.037.663,97	2,587	33	28.738,65
	B. DELL'UMBRIA	6-12-2002	16.999.796,41	22-01-2003	17.057.629,26	2,6	47	30.762,15
	B.POP.VERONA	6-12-2002	13.999.893,48	8-01-2003	14.032.746,47	2,56	33	24.888,63
	B.POP.VERONA	6-12-2002	14.999.133,54	22-01-2003	15.049.263,69	2,56	47	26.664,97
	B.POP.VERONA	6-12-2002	24.999.930,68	22-01-2003	25.083.485,67	2,56	47	44.444,14
	BANCA TOSCANA	6-12-2002	21.999.799,70	8-01-2003	22.050.091,67	2,494	33	38.099,98
30/2002	BIPOP CARIRE	13-12-2002	21.499.745,82	31-01-2003	21.573.782,23	2,53	49	27.197,05
	BANCA DELL'UMBRIA	13-12-2002	7.499.183,50	17-02-2003	7.533.837,96	2,521	66	9.451,22
	B.POP.BERGAMO	13-12-2002	23.499.346,19	27-02-2003	23.642.219,37	2,88	76	33.838,38
31/2002	BIPOP CARIRE	23-12-2002	14.000.482,18	5-02-2003	14.044.458,81	2,57	44	7.995,75
	BIPOP CARIRE	23-12-2002	16.000.115,75	5-02-2003	16.049.982,80	2,55	44	9.066,74
	BIPOP CARIRE	23-12-2002	18.000.832,00	5-02-2003	18.056.934,57	2,55	44	10.200,47
	BANCA DELL'UMBRIA	23-12-2002	9.999.301,93	17-03-2003	10.058.614,63	2,542	84	5.648,83
			1.644.149.522,66		1.650.827.431,87			5.982.970,24

Rendimento degli investimenti della liquidità in operazioni "P.C.T."

Tasso medio annuale = 2,844			
MESE	REN P.C.T.*	R.E.N.	
		tasso netto C/C	T.U.S.nettato del 27%
GENNAIO	2,914	2,646	2,373
FEBBRAIO	2,920	2,646	2,373
MARZO	2,851	2,646	2,373
APRILE	2,953	2,646	2,373
MAGGIO	2,888	2,646	2,373
GIUGNO	2,933	2,646	2,373
LUGLIO	2,897	2,646	2,373
AGOSTO	2,883	2,646	2,373
SETTEMBRE	2,852	2,646	2,373
OTTOBRE	2,786	2,646	2,373
NOVEMBRE	2,672	2,646	2,373
DICEMBRE	2,580	2,340	2,067

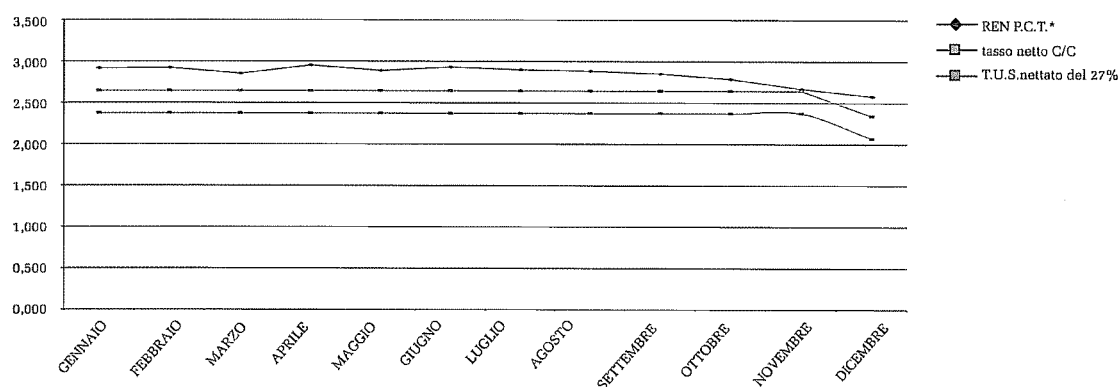

* Il tasso mensile dei P.C.T. è ottenuto dalla media aritmetica dei tassi relativi alle operazioni effettuate nello stesso mese.

Rendimento degli investimenti della liquidità in operazioni "P.C.T."

Tasso medio annuale = 2,844		
MESE	REN P.C.T.*	TUS lordo
GENNAIO	2,914	3,250
FEBBRAIO	2,920	3,250
MARZO	2,851	3,250
APRILE	2,953	3,250
MAGGIO	2,888	3,250
GIUGNO	2,933	3,250
LUGLIO	2,897	3,250
AGOSTO	2,883	3,250
SETTEMBRE	2,852	3,250
OTTOBRE	2,786	3,250
NOVEMBRE	2,672	3,250
DICEMBRE	2,580	2,830 **

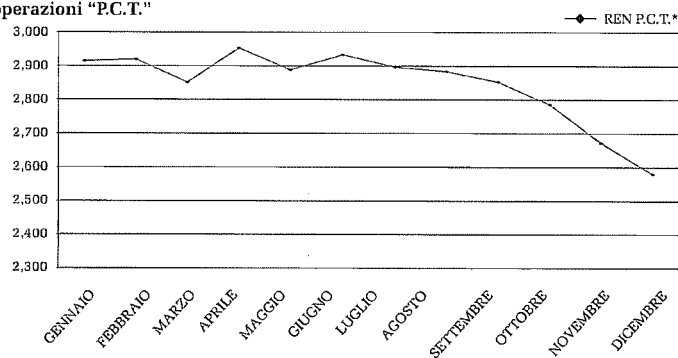

**è la media ponderata dei tus del mese dal 01.01 al 05.12 3,25
dal 05.12 al 31.12 2,75

Capitale investito in operazioni P.C.T. su diversi Istituti bancari

Istituti bancari	Capitale investito	
BANCA POP VERONA	372.786.822,75	24,6%
BANCA UMBRIA	296.738.746,03	19,6%
B.POP.BERGAMO	248.191.140,30	16,4%
B.POP.SONDRIO	177.189.574,00	11,7%
BIPOP	154.481.381,89	10,2%
BANCA TOSCANA	121.340.204,81	8,0%
BANCA CARIGE	74.496.765,64	4,9%
B.POP.MILANO	55.397.261,04	3,7%
B.POP.NOVARA	9.999.528,75	0,7%
CASSA RISP.FIRENZE	6.999.336,85	0,5%
	1.517.620.762,06	

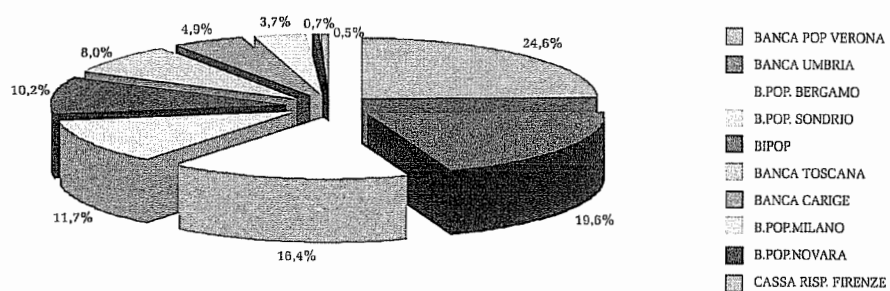

Disponibilità liquide**Depositi bancari**

Descrizione	Valore al 31-12-2002	Valore al 31-12-2001
Depositi Bancari:	151.951.080,07	50.696.921,71
Banca Popolare di Sondrio c/c 40000	151.583.133,51	50.606.106,84
Banca Popolare di Sondrio c/c 41000	248.514,03	15.606,72
Banca Popolare di Sondrio c/c 43000	613,06	613,06
Banca Popolare di Sondrio c/c 2952/46	0	7.226,41
Banca Popolare di Sondrio c/c 3872/93	68.249,72	0
Banca Popolare di Sondrio c/c 8200/62	7.758,93	13.496,72
Banca Popolare di Sondrio c/c 40020	42.810,82	53.665,52
Carige-Carivit c/c 100620821	0	206,44

Banca Popolare di Sondrio c/c 40000

Al 31.12.02 il saldo attivo del principale conto corrente di tesoreria dell'Ente è pari a Euro 151.583.133,51 ed è stato generato come differenza tra:

- il saldo iniziale al 01.01.2002 di Euro 50.606.106,84;
- gli incassi pari a Euro 2.169.028.098,33;
- le liquidazioni per Euro 2.068.051.071,66 eseguiti nel corso del 2002.

L'importo rilevante giacente sul c/c di tesoreria è motivato dal fatto che nell'ultima parte dell'anno alcune aste di pronti contro termine sono andate deserte a fronte di incassi per autotassazione superiori alle aspettative.

Si sottolinea che, in merito alla convenzione stipulata con la banca tesoriera, Banca Popolare di Sondrio, il conto corrente in oggetto non è soggetto all'addebito di competenze bancarie esclusi i bolli previsti per legge.

Banca Popolare di Sondrio c/c 41000

Le operazioni relative alla gestione dei depositi cauzionali dei locatari transitano sul c/c 41000 che non produce spese bancarie.

Il saldo di chiusura al 31.12.2002 è pari a Euro 248.514,03 e l'importo rappresenta la liquidità disponibile per adempiere alla stessa funzione nell'esercizio 2003.

Banca Popolare di Sondrio c/c 43000

Per il sostenimento delle spese relative alle trasferte lavorative fuori sede, amministratori, sindaci e alcuni dirigenti della Cassa sono dotati di carte di credito (CARTA SI – AMERICAN EXPRESS) i cui addebiti confluiscono sul c/c 43000 che, come già ricordato per gli altri c/c, è esente da spese e commissioni bancarie.

Banca Popolare di Sondrio c/c 2952/46

A seguito dell'ultimo pagamento relativo alle spese inerenti la "VII Conferenza Forense", il c/c 2952/46, aperto appunto per accogliere tutte le operazioni relative alla manifestazione, è stato estinto nel corso del 2002.

Banca Popolare di Sondrio c/c 3872/93

Con delibera del 22 febbraio 2002 il CDA, in previsione della "VIII Conferenza Forense" tenutasi a Sorrento dal 26 al 28 settembre 2002, ha deliberato l'apertura di un c/c sul quale far confluire tutte le movimentazioni relative all'evento. Il conto verrà chiuso con l'esaurirsi delle movimentazioni relative alla conferenza stessa.

Banca Popolare di Sondrio c/c 8200/62

Aperto nel 2001 in occasione della "Conferenza Straordinaria di Genova", nel corso dell'esercizio in chiusura il c/c 8200/62 ha esaurito la sua funzione e a fine anno è stata richiesta l'estinzione che è avvenuta nel mese di gennaio 2003.

Banca Popolare di Sondrio c/c 40020

Destinato esclusivamente all'addebito delle imposte di registro relative ai nuovi contratti di locazione registrati in via telematica con il collegamento diretto con l'Ufficio delle Entrate, il c/ 40020 è esente da addebiti per le operazioni bancarie effettuate.

Denaro e assegni in cassa

Descrizione	Valore al 31-12-2002	Valore al 31-12-2001
Denaro assegni e valori in cassa	150.752,48	115.677,69
Denaro e assegni in cassa	8.999,55	11.876,29
Buoni pasto	39.219,00	1.704,31
Buoni benzina per autovetture di servizio	850,00	413,17
Valori bollati ex depositi cancelleria	101.683,93	101.683,93

Denaro e assegni in cassa

Il servizio di cassa interna esegue piccole spese che hanno carattere d'urgenza e provvede a ricevere e successivamente versare alla banca cassiera tutti i valori che pervengono alla Cassa sia direttamente che tramite il servizio postale.

Il saldo al 31.12.2002 di Euro 8.999,55 è così composto:

- giacenza iniziale di Euro 11.876,29;
- prelievi dalla banca cassiera per Euro 84.417,31;
- pagamenti contanti per Euro 87.294,05.

Buoni pasto

Il servizio di cassa interna provvede, inoltre, alla provvista e all'erogazione dei buoni pasto per l'effettuazione del servizio sostitutivo di mensa.

Il saldo al 31.12.2002 è così composto:

- giacenza al 31.12.01 n. 275 buoni pasto per nominali Euro 1.705,00
- acquistati n. 67.697 buoni pasto per nominali Euro 424.003,10
- erogati n. 63.358 buoni pasto per nominali Euro 386.489,10

Nel totale dei buoni erogati sono inclusi anche n. 207 buoni erogati ad una dipendente AdEPP il cui controvalore è stato totalmente restituito dall'Associazione degli Enti privatizzati.

Residuano alla data del 31.12.2002 n. 4.614 buoni pasto per un valore nominale di Euro 39.219,00 conservati in cassaforte.

Buoni benzina per autovetture di servizio

Costituisce il residuo al 31.12.2002 dei buoni benzina utilizzati durante l'anno per gli spostamenti delle autovetture di servizio:

- giacenza al 31.12.01 Euro 413,17
- buoni acquistati Euro 6.600,00
- buoni utilizzati Euro 6.163,17

Valori bollati ex depositi cancelleria

Il valore è rimasto invariato rispetto alla chiusura al 31.12.2001; esso rappresenta la giacenza presso la sede della Cassa di valori bollati per Euro 101.683,93 che derivano da pregresse restituzioni dalle Cancellerie presso Preture e Tribunali dei depositi giudiziari prescritti.

Per tali valori bollati si è in attesa della sostituzione da parte del Ministero di Grazia e Giustizia, al quale è stata fatta richiesta, con altri di valore facciale adeguato all'utilizzo attuale, trattandosi infatti di carte bollate da Lit. 300 e da Lit. 700.

C/C Postali

Descrizione	Valore al 31-12-2002	Valore al 31-12-2001
C/C Postali	6.217.121,99	5.707.208,05
C/C Postale 837005	572.853,66	334.199,29
C/C Postale 969006	85.408,27	73.818,44
C/C Postale in EURO 16591034	48,82	88,38
C/C Postale in EURO 16591042	10.234,90	10.298,77
C/C Postale 26866004	5.548.576,34	5.288.805,17

C/C Postale 837005

L'importo di Euro 572.853,66 rappresenta il saldo attivo al 31.12.2002 del conto corrente postale 837005 utilizzato per gli incassi di versamenti di contributi dovuti a vario titolo.

C/C Postale 969006

Accoglie i versamenti residuali di canoni di locazione e varie effettuati dagli inquilini che non utilizzano come modalità di pagamento il MAV bancario. Il saldo al 31.12.2002 è pari a Euro 85.408,27.

C/C Postale in EURO 16591034

Aperto durante il periodo di doppia circolazione valutaria per accogliere i versamenti contributivi in euro, il c/c 16591034 è stato estinto nei primi mesi del 2003.

C/C Postale in EURO 16591042

Al 31.12.2002 il saldo del c/c 16591042 è di Euro 10.234,90. Come per il precedente, il conto è stato estinto nei primi mesi del 2003.

C/C Postale 26866004

E' un conto corrente postale intestato alla Cassa ma gestito direttamente dalla banca tesoriera per l'incasso provvisorio di contributi in autoliquidazione.

Per uno sfasamento temporale di data operazione e non valuta, i versamenti effettuati negli ultimi giorni dell'anno rimangono temporaneamente sul conto in questione e successivamente girati sul c/c 40000 della B.P.S. nei primi giorni di gennaio dell'esercizio successivo.

Ratei e Risconti attivi**Ratei attivi**

Descrizione	Valore al 31-12-2002	Valore al 31-12-2001
Ratei attivi	16.151.308,42	18.435.096,43
Ratei attivi per interessi su PCT	376.246,09	171.411,05
Ratei attivi su cedole a gestione diretta	12.632.561,01	14.898.055,23
Ratei attivi su cedole di titoli c/o PIONEER-EUROPLUS	714.752,64	615.045,33
Ratei attivi su cedole di titoli c/o COMPAGE	808.434,39	964.648,02
Ratei attivi su cedole di titoli c/o GENERALI	963.578,45	1.133.951,85
Ratei attivi	655.735,84	651.984,95

Al 31.12.2002, in base al criterio della competenza economica, per i ricavi la cui manifestazione finanziaria è posticipata nel tempo e/o interessano più periodi di attività azien-

dale, sono stati rilevati ratei attivi per un ammontare complessivo di Euro 16.151.308,42. Il dato è composto principalmente per il 78,21% dagli interessi su titoli a gestione diretta maturati nel corso dell'esercizio e per il 15,40% da quelli derivanti dal patrimonio mobiliare gestito dalle SGR il cui incasso è subordinato alla scadenza delle cedole prevista entro il primo semestre del 2003.

I "ratei attivi per interessi su cedole a gestione diretta" che rilevano una quota di competenza dell'anno sono costituiti da:

- Euro 2.863.616,50 (cedole in scadenza a gennaio '03)
 - Euro 2.436.097,60 (cedole in scadenza a febbraio '03)
 - Euro 838.966,50 (cedole in scadenza a marzo '03)
 - Euro 1.157.534,70 (cedole in scadenza ad aprile '03)
 - Euro 5.336.345,71 (cedole in scadenza a maggio '03)
- = **12.632.561,01**

Il dato è espresso al lordo della ritenuta erariale per la quale è stato rilevato il rateo passivo per la quota di costo di competenza dell'anno.

Per i titoli in gestione alle società di intermediazione mobiliare i ratei attivi ammontano a euro 2.486.765,48 composti come segue:

- Euro 714.752,64 per interessi su cedole di titoli c/o PIONEER - EUROPLUS
 - Euro 808.434,39 per interessi su cedole di titoli c/o COMPAGE - DUEMME
 - Euro 963.578,45 per interessi su cedole di titoli c/o GENERALI - INA SGR
- = **2.486.765,48**

Risconti attivi

Descrizione	Valore al 31-12-2002	Valore al 31-12-2001
Risconti attivi	317.337,69	295.572,45
Risconti attivi	142.209,00	83.674,38
Risconti attivi per spese condominiali	9.389,99	48.809,88
Risconti attivi per assic. locali ufficio-auto dip. in mis.	10.886,66	13.747,50
Risconti attivi per assicurazioni su immobili	141.789,38	136.278,03
Risconti attivi per abbonamento RADIOCOR	13.062,66	13.062,66

I "risconti attivi" comprendono tutti quei costi sostenuti e rilevati nel corso dell'anno ma di competenza di esercizi successivi.

La rilevazione del costo effettivamente a carico dell'anno viene calcolato computando i giorni decorrenti dall'inizio degli effetti economici fino alla data di chiusura dell'esercizio.

Il valore complessivo dei risconti attivi è pari a Euro 317.337,69 la cui composizione deriva principalmente dall'importo dei "risconti attivi vari" pari a Euro 142.209,00 riferito ai costi per canoni di manutenzione, per utenze varie e per abbonamenti a libri, giornali e riviste.

La voce "risconti attivi per assicurazioni su immobili", pari a Euro 141.789,38 comprende, invece, il costo per la polizza assicurativa dei fabbricati, riscontato globalmente

perché di totale competenza dell'esercizio 2003.

Per le altre poste si considera sufficientemente esplicitiva la descrizione del conto utilizzato per le registrazioni contabili.

Fondi per rischi e oneri

Fondo svalutazione crediti

Descrizione	Valore al 31-12-2002	Valore al 31-12-2001
Fondo svalutazione crediti	18.905.139,00	10.382.282,83

Nell'osservanza:

- dell'art.2426 c.8 C.C. che dispone che "i crediti devono essere iscritti in bilancio al presumibile valore di realizzazione"
- dell'art.2423-bis n. 4 c.1 C.C. che impone la valutazione "dei rischi e delle perdite di competenza dell'esercizio, anche se conosciuti dopo la chiusura"

si è proceduto all'iscrizione in bilancio della rettifica del valore nominale dei crediti attraverso l'adeguamento del fondo svalutazione crediti che per obbligo di esposizione secondo lo schema della Ragioneria Generale dello Stato (art.19 del Regolamento di contabilità) figura tra le passività.

Nel corso del 2002 il fondo in oggetto è stato utilizzato per 374 mila euro come segue:

- il 93% a copertura della liquidazione delle domande di rimborso delle Concessionarie avvenute in corso d'anno;
- il 7% a copertura dell'annullamento di crediti verso inquilini a seguito di delibera del Consiglio di Amministrazione.

L'incremento al 31.12.2002, pari a circa 9 milioni di euro, ha portato il fondo ad un importo totale di Euro 18,9 milioni di euro così ripartito:

- il 90% a copertura dei crediti immobilizzati che data la vetustà e il lento ciclo degli incassi hanno comportato un accantonamento significativo (93% per crediti verso iscritti comprendenti anche gli importi non ancora incassati ruolo 2000 e il 7% per crediti verso inquilini)
- il 10% a copertura dei crediti dell'attivo circolante nel quale sono ricompresi sia i crediti verso gli iscritti per minimi e integrativo che i crediti vantati nei confronti degli inquilini 2001-2002.

Descrizione	Valore al 31.12.2002	Incremento	Decremento	Valore al 31.12.2001
Fondo svalutazione crediti	18.905.139,00	8.897.126,53	374.270,36	10.382.282,83

Fondo Oscillazione Titoli

Descrizione	Valore al 31-12-2002	Valore al 31-12-2001
Fondo oscillazione titoli	78.017.208,46	23.775.340,41

XIV LEGISLATURA — DISEGNI DI LEGGE E RELAZIONI — DOCUMENTI

Per i titoli e le attività finanziarie non costituenti immobilizzazioni si è applicato l'art. 2426 c.1 n. 9 C.C. che prevede l'iscrizione in bilancio al minore tra costo di acquisto e valore di realizzo desunto dall'andamento di mercato, con l'applicazione del principio contabile n.20 del Consiglio Nazionale Dottori Commercialisti e Ragionieri per l'individuazione dell'arco temporale di riferimento che suggerisce di considerare la media delle quotazioni dell'ultimo mese antecedente la chiusura di bilancio.

Dal confronto effettuato al 31.12.2002 è emersa la necessità di procedere alla svalutazione di parte del patrimonio mobiliare iscritto nell'attivo circolante per adeguare i valori dei titoli all'andamento di mercato.

Le differenze evidenziate dall'analisi eseguita (su valori reali e non su stime) ammontano complessivamente a Euro 78.017.208,46.

Il fondo oscillazione titoli precostituito nel 2001 per le svalutazioni dell'anno è stato interamente girocontato all'inizio dell'esercizio 2002 in diminuzione dei valori mobiliari per riallineare il portafoglio in base ai valori reali della media dei prezzi di dicembre, per cui l'accantonamento del 2002 risponde in misura integrale alla svalutazione dell'esercizio in corso.

La svalutazione ha riguardato per circa 21 mln di Euro i patrimoni affidati alle gestioni mobiliari esterne, per circa 57 mln di euro il patrimonio gestito direttamente dalla Cassa come meglio dettagliato nel prospetto che segue:

Composizione del Fondo Oscillazione titoli	31.12.2002	31.12.2001
Svalutazioni derivanti dal patrimonio affidato a GPM	21.087.696,44	8.256.822,04
Gestione Pioneer Investment Management SGRpa ex Europlus	3.324.699,23	832.692,21
Gestione Generali Asset Management SGRpa ex INA SGR	3.937.215,00	1.391.435,60
Gestione Duemme – ex Compagnie	5.954.648,72	1.729.423,70
Gestione Morgan Stanley	862.197,61	315.769,26
Gestione Merrill Lynch International Bank	1.767.452,26	1.406.932,98
Gestione MEDIOLANUM	4.207.786,48	1.772.820,74
Gestione Fondo Arca	1.033.697,14	807.747,55
Svalutazioni derivanti dal patrimonio obbligazionario	374.384,54	584.971,00
BTP	60.051,63	65.568,71
CCT	314.332,91	519.402,29
Svalutazioni derivanti dal patrimonio azionario	56.555.127,48	14.933.547,37
Azioni ESTERO:		
<i>Franchi Svizzeri (Cambio: del 31/12/02)</i>		
NOVARTIS	0	36.538,48
ROCHE GENUSSSCHEIN	403.186,83	905.587,93
EURO		
ALCATEL	130.974,88	
ALLIANZ	821.733,89	90.103,60
AVENTIS	157.406,02	26.832,75
BAYER	295.191,44	0
CARRIER1 INTL	0	138.446,16
CIMENTS FRANCAIS SA	0	146.754,23
DEUTSCHE TELEKOM	113.962,56	42.998,44
EQUANT NV	122.400,36	215.960,19
FRANCE TELECOM	194.735,59	0
HEINEKEN	21.484,75	33.741,13
ING GROEP	283.757,19	120.079,30

XIV LEGISLATURA — DISEGNI DI LEGGE E RELAZIONI — DOCUMENTI

NOKIA	178.006,64	0
QS COMMUNICATIONS AG	34.636,95	122.956,24
REPSOL	41.670,54	62.334,48
SOCIETE GENERALE	103.715,24	45.293,34
STMICROELECTRONICS	1.424.372,19	497.909,63
TELEFONICA S.A.	1.171.649,32	318.074,25
VIVENDI	658.290,59	0
<i>Lire Sterline Inglesi (Cambio: del 31/12/02)</i>		
BRITISH TELECOM PLC	123.237,42	85.045,25
GLAXO WELLCOME	557.978,08	5.953,66
MARCONI	15.770,65	86.482,55
PEARSON PLC	177.693,48	1.241.137,15
PRUDENTIAL	134.636,59	0
ROLLS ROYCE PLC	446.483,48	186.208,23
VODAFONE GROUP	497.818,48	52.496,58
<i>Corone Svedesi (Cambio: del 31/12/02)</i>		
ERICSSON AB	571.356,38	204.013,64
TELIASONERA - ex SONERA GROUP OYJ	2.736,45	2.444,30
<i>Dollari U.S.A. (Cambio: del 31/12/02)</i>		
AMGEN INC	10.627,42	0
AMERICA ON LINE	281.236,99	34.009,84
BIOGEN INC	183.509,21	0
CISCO SYSTEMS INC	17.142,58	17.308,63
CITIGROUP	83.568,33	0
GENERAL ELETTRIC	334.129,90	71.969,11
IBM INTL BUSINESS	8.190,14	0
INTEL CORPORATION	35.698,39	0
JDS UNIPHASE CORP	39.351,46	43.002,70
MEDIMMUNE INC	39.955,43	0
MERRILL LYNCH	12.052,61	0
MICROSOFT	40.563,35	0
MOTOROLA	493.896,48	327.440,95
NORTEL NETWORKS CORPORATION	136.170,17	331.781,17
ORACLE CORP	26.686,52	112.746,90
SONY CORP SPONS ADR	91.289,00	186.211,43
TRAVELERS A	12.018,54	0
TRAVELERS B	24.469,92	0
VIACOM INC	27.863,31	19.960,49
WORLDCOM INC NEW	445.201,14	294,50
WORLDCOM INC MCI GROUP	1.263,01	0
YAHOO INC	17.453,47	12.025,67
Totale Azioni ESTERO	11.047.223,36	5.824.142,90
Svalutazioni derivanti dal patrimonio azionario		
Azioni ITALIA	56.555.127,48	14.933.547,37
EURO		
ACEA	423.195,00	661.759,50
AEM MILANO	191.955,00	176.419,71
ALLEANZA ASS	733.566,03	0
B.CA FIDEURAM SpA	313.477,92	396.610,20
BANCA NAZIONALE LAVORO	1.252.011,32	0
BANCA INTESA	753.619,09	904.438,26

XIV LEGISLATURA — DISEGNI DI LEGGE E RELAZIONI — DOCUMENTI

C.A.L.P.	0	7.770,00
CAPITALIA	78.015,56	0
E.BISCOM SPA	48.993,90	102.579,97
FIAT	1.009.141,42	548.072,56
FIERA DI MILANO	65.340,00	0
FINECO – ex BIPOP-CARIRE SPA	85.366,69	812.499,44
GENERALI ASSICURAZIONI	33.659.193,98	777.801,20
EDITORIALE L'ESPRESSO	7.938,10	194.983,11
LA FONDIARIA	1.678.304,73	0
MEDIASET	156.538,47	798.867,13
MEDIOLANUM	496.548,14	0
OLIVETTI ORD.	416.707,20	1.638.145,08
IST. BANCARIO S. PAOLO IMI	2.995.633,34	290.134,70
TELECOM ITALIA	398.372,30	938.270,07
T.I.M. ORD.	620.162,57	861.053,54
TISCALI SPA	30.123,93	0
Totale Azioni ITALIA	45.414.204,69	9.109.404,47
Svalutazioni derivanti da Altri titoli	93.699,43	0
Warrant Fiat 2007	9.970,24	0
Warrant La Fondiaria 2008	83.729,19	0
Totale generale	78.017.208,46	23.775.340,41

Eventuali piccole squadrature dell'ordine max. di 2 centesimi sono da ricondursi agli arrotondamenti delle formule negli schemi

Dal momento che lo schema della Ragioneria Generale dello Stato, adottato dal Regolamento di contabilità della Cassa, prevede l'esposizione dei fondi nel passivo e non in diretta diminuzione delle poste dell'attivo si fornisce nel prospetto che segue il valore del patrimonio mobiliare rettificato dalla svalutazione:

Patrimonio	Valore mobiliari	Riprese di valore	Svalutazione	Valore al 31.12.2002
PATRIMONIO MOBILIARE	1.828.819.065,13	-	78.017.208,46	1.750.801.856,67
Gestione diretta	1.554.308.330,88	-	56.929.512,02	1.497.378.818,86
Immobilizzazioni	426.113.522,01	-	-	426.113.522,01
Titoli di Stato (*)	133.009.167,13			133.009.167,13
Azioni	285.305.441,23			285.305.441,23
Altri fondi	7.798.913,65			7.798.913,65
Circolante	1.128.194.808,87	-	56.929.512,02	1.071.265.296,85
BTP	427.844.752,37		60.051,63	427.784.700,74
CCT	517.554.448,92		314.332,91	517.240.116,01
Azioni	182.548.636,89		56.461.428,05	126.087.208,84
Altri: Warrant	246.970,69		93.699,43	153.271,26
Gestione SGR	274.510.734,25	-	21.087.696,44	253.423.037,81
Pioneer	62.384.074,34		3.324.699,23	59.059.375,11
General-ass-manag.	91.608.523,69		3.937.215,00	87.671.308,69
Due Emme	89.670.671,81		5.954.648,72	83.716.023,09
Morgan Stanley spa	5.697.465,85		862.197,61	4.835.268,24
Arca spa	3.954.197,09		1.033.697,14	2.920.499,95
Fondi azionari	14.283.356,48		4.207.786,48	10.075.570,00
Merrill lynch Int. Bank	6.912.444,99		1.767.452,26	5.144.992,73

(*) Comprende anche i titoli di copertura dei depositi cauzionali degli inquilini

In ossequio ai principi prudenziali, il patrimonio mobiliare è stato svalutato ma non rivalutato sulla base delle plusvalenze implicite ad eccezione delle rivalutazioni dovute a ripristino di valore (si veda al riguardo il commento nel conto economico).

Fondo Oneri e Rischi diversi

Descrizione	Valore al 31-12-2002	Valore al 31-12-2001
Fondo oneri e rischi diversi:	89.593.035,40	90.327.111,72
Fondo oneri e rischi diversi	65.467.507,16	66.313.065,84
Fondo per spese liti in corso	923.549,53	777.281,78
Fondo supplemento pensioni	3.015.726,87	3.327.965,03
Fondo per altre prest. prev.li	3.376.251,84	3.785.584,19
Fondo pensioni teor.maturate	16.089.000,00	15.695.125,16
Fondo oneri per spese future	721.000,00	428.089,70

• Fondo oneri e rischi diversi” - Alla data del 31.12.2002 risulta essere pari a Euro 65.467.507,16. Nel corso dell'esercizio 2002 il fondo è stato utilizzato (Euro 4.516.492,84) per il pagamento degli arretrati di pensione derivanti dal ricalcolo (esecuzione della delibera del C.d.A. del 10/02/2001 di adeguamento alla sentenza, a sezioni unite, della Corte di Cassazione n. 297/1999) dei trattamenti già in essere relativamente all'art. 2 della l. 576/80.

Anche al 31/12/2002 si è proceduto ad una valutazione del rischio inerente il contenzioso in essere. Relativamente all'interpretazione dell'art. 16 L. 576/80, riguardante la rivalutazione delle pensioni a partire dall'anno successivo a quello della decorrenza del trattamento pensionistico, l'approvazione del Nuovo Regolamento Generale della Cassa che ha introdotto l'art. 49 che non pone più dubbi interpretativi in quanto letteralmente cita “gli importi della pensione erogata dalla Cassa sono aumentati annualmente, per la prima volta a far tempo dal secondo anno successivo” e la remissione della controversia alla Cassazione a sezioni unite avrebbe potuto far ritenere ridondante l'accantonamento effettuato negli anni pregressi. Pur tuttavia la Cassa ha ritenuto di mantenere prudenzialmente l'accantonamento già effettuato in attesa della sentenza definitiva.

Nella quantificazione del fondo è stato tenuto conto anche del rischio potenziale del contenzioso sulla base:

- dell'orientamento del Consiglio di Amministrazione inerente la liquidazione, in sede di restituzione di contributi ex art. 21 l. 576/80, del 3% del contributo soggettivo;
- della delibera del Consiglio di Amministrazione, presa in data 02/03/2002 inerente la liquidazione dell'indennità di maternità alle professioniste entro il limite stabilito per il versamento del 10%, per le maternità liquidate nel corso del 2002 che hanno superato il tetto massimo.

Si espongono di seguito le movimentazioni del fondo in oggetto:

Descrizione	Valore al 31.12.2002	Incremento	Decremento	Valore al 31.12.2001
Fondo oneri e rischi diversi	65.467.507,16	3.670.934,16	4.516.492,84	66.313.065,84

XIV LEGISLATURA — DISEGNI DI LEGGE E RELAZIONI — DOCUMENTI

• “Fondo per spese liti in corso” – Il fondo è stato movimentato, nell'esercizio 2002, per lo scarico puntuale delle parcelle dei professionisti registrate in corso d'anno; al 31/12/2002 si è proceduto all'accantonamento, riferito agli stanziamenti minimi per tipologia di contraddittorio, sulla base degli incarichi assegnati ai legali prescelti dalla Cassa come comunicato dall'ufficio contenzioso legale alla cui relazione si rinvia (Allegati di Bilancio) per ulteriori dettagli.

Si espongono di seguito le movimentazioni del fondo in oggetto:

Descrizione	Valore al 31.12.2002	Incremento	Decremento	Valore al 31.12.2001
Fondo per spese liti in corso	923.549,53	301.819,80	155.552,05	777.281,78

• “Fondo supplemento pensioni” – L'utilizzo del fondo (Euro 942.238,16) nell'esercizio 2002 è stato eseguito a fronte dei pagamenti per supplementi di pensione relativi ad anni pregressi erogati nel corso dell'anno. Al 31/12/2002 si è proceduto all'accantonamento di Euro 630.000,00 sulla base della quantificazione, eseguita dal Servizio Prestazioni, dei supplementi biennali e triennali decorrenti dal 2002 e non ancora liquidati (405 bienni e 394 trienni).

Si espongono di seguito le movimentazioni del fondo in oggetto:

Descrizione	Valore al 31.12.2002	Incremento	Decremento	Valore al 31.12.2001
Fondo supplem. pensioni	3.015.726,87	630.000,00	942.238,16	3.327.965,03

• “Fondo per altre prestazioni assistenziali” – A partire dall'esercizio 2001 (delibera del Comitato dei Delegati del 13/09/2000) si è proceduto all'accantonamento al 31/12 dell'economia di spesa relativa alle voci inerenti l'assistenza ex art. 16 primo e secondo comma l. 141/92 rispetto all'importo definito in bilancio di previsione in conformità con quanto stabilito dall'art. 19 l. 141/92 ; l'importo del fondo è stato utilizzato per l'attivazione della polizza sanitaria collettiva destinata agli iscritti per la quale, nel corso del 2002, si è proceduto al pagamento di tre rate (marzo, luglio, novembre). Si ricorda che, a partire dal 2003, entrerà in vigore il nuovo regolamento per l'erogazione dell'assistenza attualmente all'approvazione dei Ministeri Vigilanti; esso prevede la copertura delle “altre provvidenze” nella misura dell'1% annuo complessivo del totale dei ricavi previsti rappresentando una voce di spesa autonomamente costituita.

Si espongono di seguito le movimentazioni del fondo in oggetto:

Descrizione	Valore al 31.12.2002	Incremento	Decremento	Valore al 31.12.2001
Fondo per altre prestaz. Ass.	3.376.251,84	3.376.251,84	3.785.584,19	3.785.584,19

• “Fondo pensioni teoricamente maturate salvo verifica di effettività” – Il fondo, istituito a partire dal bilancio consuntivo 2000, accoglie l'importo stimato delle pensioni relative ai professionisti iscritti alla Cassa che hanno maturato “teoricamente” (30 anni di versamenti e 65 anni di età) il diritto a pensione, ma per i quali, in assenza della domanda, non si è ancora proceduto al riscontro dell'effettività dei requisiti. Per quanto concerne l'accantonamento effettuato al 31/12/2002 (Euro 393.874,84) esso rappresenta il solo

adeguamento all'indice di rivalutazione ISTAT (pari al 2,5% quale inflazione media annua 2002) del fondo stesso il quale è stato ritenuto congruo in attesa della definizione di un "protocollo di estrazione dei dati" sul nuovo sistema informativo SISFOR di cui, a partire dal 2002, si è fornito il "mondo" istituzionale dell'Ente.

Si espongono di seguito le movimentazioni del fondo in oggetto:

Descrizione	Valore al 31.12.2002	Incremento	Decremento	Valore al 31.12.2001
F.do pensioni teor. mat. s.v.e	16.089.000,00	393.874,84	0	15.695.125,16

• "Fondo oneri per spese future" - Il fondo accoglie quei costi, "presunti nell'importo ma certi nella manifestazione", relativi ad oneri che, pur essendo di competenza economica dell'anno 2002 si concretizzeranno dopo la chiusura dell'esercizio.

Si è proceduto ad accantonare in via prudenziale, come per l'esercizio 2001, Euro 721.000,00 per l'IRPEG relativa ai dividendi delle azioni gestite dalle SGR. Alla data di redazione del bilancio non risultano ancora pervenute le certificazioni da parte di alcuni dei gestori esterni nonostante i numerosi solleciti come evidenziato nella sezione dividendi.

La mancanza delle certificazioni non ha consentito un riscontro puntuale dei dividendi incassati. Eventuali variazioni impatteranno sull'esercizio 2003.

Il decremento del fondo è dettato dall'utilizzo dell'accantonamento effettuato nel corso del 2001 per il versamento del saldo dell'IRPEG relativa ai dividendi delle azioni estere gestite dalle SGR.

Si espongono di seguito le movimentazioni del fondo in oggetto:

Descrizione	Valore al 31.12.2002	Incremento	Decremento	Valore al 31.12.2001
Fondo oneri per spese future	721.000,00	721.000,00	428.089,70	428.089,70

Fondo trattamento fine rapporto

Fondo trattamento fine rapporto - Crediti d'imposta per acc.to TFR

Descrizione	Valore al 31-12-2002	Valore al 31-12-2001
Fondo T.F.R dipendenti	2.884.269,13	2.657.726,86
Fondo T.F.R. portieri	238.823,01	207.915,34
Crediti d'imposta per acc.to TFR	199.006,00	218.508,59

L'accantonamento al Fondo TFR è stato determinato applicando la normativa vigente, art. 2120 C.C..

Il TFR, con l'esclusione delle quote maturate nell'anno, è stato incrementato su base composta al 31.12.02 con l'applicazione di un tasso costituito dall'1,5% in misura fissa e dal 75% dell'aumento dell'indice dei prezzi al consumo per le famiglie di operai e impiegati, accertato dall'ISTAT, rispetto al mese di dicembre dell'anno precedente pari al

3,50431% a dicembre 2002.

Nel corso dell'anno sono stati concessi, in applicazione dell'art. 2120 sesto comma, anticipi su T.F.R. a 8 dipendenti.

L'importo evidenziato tra le attività dello stato patrimoniale alla voce "crediti vari verso erario dello Stato" è relativo all'importo versato a titolo di anticipo sulle imposte su TFR stornato dei recuperi effettuati sulle imposte relative a trattamenti di fine rapporto erogati nell'anno. Il saldo al 31.12.2001 è stato rivalutato sulla base di quanto previsto dalla circolare ministeriale n. 196 dell'8 luglio 1997 nella misura del 3,50431 %.

Si rammenta che dal 1° gennaio 2001, con decreto legge n.47/2000, è entrata in vigore la nuova riforma di tassazione del TFR. Tale riforma introduce l'imposta sostitutiva sull'importo della rivalutazione del fondo accantonato, che il datore di lavoro è tenuto ad effettuare a fine anno o in occasione della cessazione del rapporto di lavoro, se antecedente. L'imposta sostitutiva, pari all'11 % delle rivalutazioni annuali, è imputata a fine anno a riduzione del fondo Tfr, mentre è trattenuta direttamente dalle competenze liquidate al lavoratore in caso di cessazione del rapporto di lavoro in corso d'anno. L'imposta complessivamente calcolata è versata dal datore di lavoro sostituito d'imposta all'erario secondo un meccanismo di acconto e saldo.

Si precisa che il saldo dell'imposta sostitutiva, versato nel mese di febbraio 2003, verrà imputato nel corso dell'esercizio 2003, a detrazione del fondo TFR risultante alla data del 31.12.2002.

Per la composizione dell'organico si rinvia alla relazione sul personale, mentre per i dettagli sulla composizione del fondo si veda l'allegato che segue.

Fondo Trattamento di fine rapporto				
Dipendenti e Portieri				
Descrizione	Fondo accantonam.to al 31/12/2001	Utilizzo (*)	Accantonam.to dell'anno	Fondo accantonam.to al 31/12/2002
Fondo Trattamento Fine Rapporto				
Dipendenti	2.657.726,86	153.396,08	379.938,35	2.884.269,13
(*) Trattasi principalmente d'importi:				
Anticipi su TFR (8 dipendenti)		107.963,70		
Liquidazione per cessazione contratto a termine		37.232,68		
Imposta sostitutiva su rivalutazione		8.199,70		
Fondo Trattamento Fine Rapporto				
Portieri	207.915,34	6.631,67	37.539,34	238.823,01
(*) Trattasi principalmente d'importi :				
Pensionati (1 dipendente)		5.963,21		
Imposta sostitutiva su rivalutazione		668,46		

Debiti

Descrizione	Valore al 31-12-2002	Valore al 31-12-2001
DEBITI:	51.913.490,79	37.162.866,73
Debiti verso banche	63.916,34	449.244,63
Debiti verso fornitori	3.643.167,98	2.211.480,42
Debiti verso lo Stato	457.987,64	546.595,15
Debiti tributari	20.018.215,89	14.304.282,85
Debiti verso Enti previdenziali	546.212,76	477.924,64
Debiti verso personale dipendente	652.828,77	552.711,77
Debiti verso iscritti:	2.740.553,73	1.913.958,48
Debiti verso iscritti	2.568.539,94	1.866.580,31
Debiti verso pensionati	172.013,79	47.378,17
Altri debiti:	23.790.607,68	16.706.668,79
Debiti vari	23.776.873,30	16.641.174,08
Debiti v/SGR per conto gestione titoli	5.330,78	0
Depositi cauzionali passivi	8.403,60	6.515,42
Debiti vs. appaltanti	0	58.979,30

Vengono di seguito commentate brevemente le poste più rilevanti.

Debiti verso banche

La voce “debiti verso banche” espone principalmente l'importo per debiti verso la banca tesoriera, Banca Popolare di Sondrio, per spese postali di competenza dell'anno 2002.

Debiti verso fornitori

Il dato al 31.12.2002 espone l'importo dei “debiti verso fornitori” che per competenza economica sono stati rilevati contabilmente nell'esercizio 2002 ma il cui pagamento è avvenuto quasi totalmente nel primo trimestre 2003; si fornisce un dettaglio nello schema seguente:

Descrizione	Valore al 31.12.2002	Valore al 31.12.2001	Valore al 31.03.2003
Debiti verso fornitori	1.968.413,89	1.748.724,36	678.556,61
Debiti vs. fornitori per fatture da ricevere	1.674.754,09	451.490,63	229.912,50
Altri debiti	0	11.265,43	0
Totale	3.643.167,98	2.211.480,42	908.469,11

Debiti verso fornitori

L'importo totale che residua a chiusura esercizio è così scomponibile:

- Debiti verso professionisti Euro 106.552,11
- Debiti verso fornitori Euro 1.861.861,78

Debiti verso fornitori per fatture da ricevere

Il valore rappresenta il totale dei costi di competenza dell'anno che avranno manifestazione finanziaria nell'esercizio futuro. Il dato è stato ricostruito analiticamente sulla base delle proposte e delle delibere degli ultimi due mesi dell'anno 2002.

Debiti tributari

Descrizione	Valore al 31-12-2002	Valore al 31-12-2001
Debiti tributari:	20.018.215,89	14.304.282,85
Debiti II.DD. mod. UNICO	4.968.246,87	80.432,20
Ritenute erariali	15.000.358,35	14.184.658,02
Conguagli mod. 730	49.610,67	39.192,64

Come per l'esercizio 2001, la voce "Debiti II.DD. mod. UNICO" espone totalmente il debito per IRAP risultante dalla dichiarazione dei redditi per l'anno d'imposta 2002 e parzialmente quello per IRPEG così come specificato nel fondo oneri e spese future.

Per l'IRPEG, infatti, si è proceduto ad una scomposizione del dato globale iscrivendo:

- a "debito" il valore frutto di una puntuale quadratura con i soli redditi certificati;
- a "fondo oneri e spese" il dato dei dividendi esteri che le Società di Gestione del Risparmio non hanno ancora certificato.

Calcolo IRPEG con dividendi SGR estrapolati dagli eseguiti		
TOTALE IMPOSTA		10.879.915,21
credito d'imposta	4.789.886,93	
Ritenute dividendi esteri	252.471,99	
Totale crediti d'imposta su dividendi	5.042.358,92	
Totale crediti e ritenute		5.042.358,92
Totale IRPEG dovuta		5.837.556,29
1° acconto versato in data 22/07/2002	2.090.750,77	
Ravvedimento operoso 25/10/2002	617,31	
2° acconto versato in data 02/12/2002	3.137.052,12	
Totale acconti versati		5.228.420,20
SALDO IRPEG		609.136,09
TOTALE IMPOSTA QUADRATA		10.159.098,45
TOTALE IMPOSTA ACCERTATA		10.880.098,45
Differenza accantonata a Fondo oneri e spese		721.000,00

L'IRAP risulta così scomponibile:

IRAP		
TOTALE IMPOSTA		384.089,19
1° acconto versato in data 22/07/2002	138.608,25	
2° acconto versato in data 02/12/2002	207.912,32	
Totale acconti versati		346.520,57
SALDO IRAP		37.568,62

Debiti verso Enti Previdenziali

Descrizione	Valore al 31-12-2002	Valore al 31-12-2001
Debiti verso Enti previd.li:	546.212,76	477.924,64
Dipendenti	515.179,62	448.266,37
Portieri	24.251,01	23.314,41
INPDAP ex CPDEL dipendenti	1.532,69	397,91
INAIL portieri	129,37	188,05
INAIL dipendenti	2.846,47	4.463,64
ENPDEP dipendenti	1.846,47	501,56
INAIL 3%	53,45	83,47
INPS 10%	180,48	542,32
INPS 13%	193,20	166,91

Debiti verso Personale Dipendente

Descrizione	Valore al 31-12-2002	Valore al 31-12-2001
Debiti v/personale dipend.:	652.828,77	552.711,77
Benefici vari	18.468,96	12.136,74
Premio aziendale	591.347,27	495.838,36
Tredicesima	781,99	650,77
Straordinari dicembre	31.055,68	40.239,26
Missioni dicembre	3.699,85	3.846,64
Varie	7.475,02	0

Il saldo dei suddetti debiti è avvenuto interamente nei primi mesi dell'esercizio 2003.

Per maggiori dettagli sulla voce "debiti verso personale dipendente" si rinvia alla trattazione delle retribuzioni dipendenti nel conto economico.

Debiti verso gli iscritti

Il valore totale è costituito da:

• debiti verso iscritti - composto da:

1. richieste pervenute dai Consigli dell'Ordine entro il 31.03.2003 di competenza del 2002 per l'assistenza in caso di bisogno in via ordinaria (art. 16 comma 1 L. 141/1992) per Euro 2.427.835,05 il cui saldo alla data del 31.03.03 è pari a circa Euro 319.000,00;
2. debiti per la restituzione di contributi in seguito a domanda di cancellazione dalla Cassa per Euro 99.607,04 il cui saldo al 31.03.03 è di circa Euro 1.500,00 ;
3. debiti per liquidazione indennità di malattia art. 18 II comma L. 141/92 di competenza 2002 per Euro 5.784,32 totalmente liquidati durante il primo trimestre 2003;
 - debiti verso pensionati - il valore di circa Euro 172.000,00 rappresenta il totale degli assegni di pensione erroneamente restituiti dai beneficiari da riliquidare agli stessi e l'importo di ratei di pensione deliberati nel corso del 2002 ma effettivamente pagati nel corso del 2003.

Altri debiti

Gli "altri debiti" sono costituiti principalmente da:

- depositi cauzionali dei locatari per circa 1,9 milioni di euro (il pagamento degli interessi annuali agli inquilini avviene con i rendimenti dell'impiego di tale liquidità);
- "debiti verso organi collegiali per fatture da ricevere" per circa 1,6 milioni di euro di competenza del 2002 il cui saldo al I trimestre 2003 è pari a circa Euro 987.000,00;
- "debiti verso Concessionari per sgravi emessi" per circa Euro 456.000,00 - si rimanda alla sezione "rettifiche di ricavi" del conto economico per una specifica analisi della voce;
- "debiti per premi su contratti di borsa" per circa 18,6 milioni di Euro - anche per la trattazione di questa voce si rinvia al conto economico nella sezione "gestione del patrimonio mobiliare";
- "debiti per canoni di locazione ed accessori" per circa Euro 913.000,00 - per la specifica si rimanda ai crediti verso inquinato iscritti nell'attivo immobilizzato.

Ratei e risconti passivi**Ratei e risconti passivi**

Descrizione	Valore al 31-12-2002	Valore al 31-12-2001
Ratei passivi:	1.614.636,46	1.914.107,00
Rateo pas. per ritenute erar. su cedole titoli a gest.	1.579.070,16	1.862.256,62
Ratei passivi vari	35.566,30	51.850,38
Risconti passivi:	28.298,62	29.929,23
Risconti passivi	28.298,62	29.929,23

A chiusura d'anno occorre rilevare, in base alla corretta imputazione economica, i ratei e i risconti passivi che misurano quote di proventi e/o di costi la cui competenza è posticipata o anticipata rispetto alla manifestazione finanziaria e/o documentale.

L'importo dei ratei passivi rilevato in bilancio ammonta complessivamente a Euro 1.614.636,46 e rappresenta principalmente le ritenute erariali relative agli interessi maturati sui titoli a gestione diretta.

L'ammontare dei risconti passivi rilevati al 31.12.2002 si riferisce ai versamenti per autotassazione 2003.

Patrimonio netto

Descrizione	Valore al 31-12-2002	Valore al 31-12-2001
Patrimonio netto	2.647.894.103,59	2.591.669.414,79
Riserva legale	1.790.731.000,00	1.647.497.508,10
Avanzi portati a nuovo	800.938.414,78	793.228.526,21
Avanzo d'esercizio	56.224.688,81	150.943.380,48

Patrimonio netto

La differenza tra le attività per Euro 3.146.376.614,63 e le passività per Euro 498.482.511,04 genera il patrimonio netto che alla data del 31.12.2002 risulta pari a Euro 2.647.894.103,59.

Si evidenzia il tecnicismo di composizione degli avanzi portati a nuovo:

Avanzi portati a nuovo 2002	Importo
Situazione al 31-12-2001	793.228.526,21
Avanzo esercizio 2001	150.943.380,48
Prelievo per adeguamento riserva legale	-143.233.491,91
Avanzi portati a nuovo al 31-12-2002	800.938.414,78

Cfr. 2001:

Avanzi portati a nuovo 2001	Importo
Situazione al 31-12-2000	699.074.939,94
Avanzo esercizio 2000	233.596.949,03
Prelievo per adeguamento riserva legale	-139.443.362,75
Avanzi portati a nuovo al 31-12-2001	793.228.526,21

Riserva legale

La riserva legale, pari a euro 1.790.731.000,00 viene accantonata sulla base delle cinque annualità delle pensioni erogate nell'esercizio 2002 ammontanti a Euro 358.146.048,79.

L'importo totale della riserva è superiore alle cinque annualità delle pensioni in essere al 31.12.1994, in conformità con quanto disposto dall' art. 1 quarto comma lettera c del

D.Lgs. n. 509/94 e successive interpretazioni.

La finanziaria 1998 art. 59 comma 20 ha chiarito che le riserve tecniche sono “riferite agli importi delle cinque annualità delle pensioni in essere per l’anno 1994 adeguati secondo misure e criteri da determinarsi con decreto del Ministero del Lavoro e della previdenza sociale, di concerto con il Ministro del Tesoro, del Bilancio e della Programmazione Economica in occasione dei risultati che emergeranno dai bilanci tecnici”.

Constatato il solido patrimonio della Cassa e non essendovi nessuna ulteriore informativa in merito, la politica dell’Ente risulta essere quella di accantonare le cinque annualità delle pensioni in essere portando il valore della riserva ad un importo superiore di circa Euro 1 mln rispetto al patrimonio parametrato alle pensioni del 1994.

Avanzi degli esercizi precedenti portati a nuovo

I risultati economici positivi eccedenti la riserva legale, che sono stati accantonati negli esercizi precedenti, hanno prodotto una forma complementare di accantonamento a riserva.

Si può considerare, infatti, una garanzia accessoria per l’erogazione futura dei trattamenti pensionistici agli iscritti, scopo primario della Fondazione, e a chiusura dell’esercizio al 31.12.2002 ammonta a Euro 800.938.414,78.

Avanzo economico dell’esercizio

Il risultato positivo d’esercizio pari a Euro 56.224.688,81 è determinato dalla differenza tra i costi ammontanti a Euro 585.362.956,15 ed i ricavi ammontanti a Euro 641.587.644,96.

Si indica di seguito l’andamento dell’avanzo di esercizio conseguito dal 1997 ad oggi:

• Avanzo economico 1997	Euro	195.779.805,09
• Avanzo economico 1998	Euro	216.100.749,36
• Avanzo economico 1999	Euro	171.656.296,99
• Avanzo economico 2000	Euro	233.596.949,03
• Avanzo economico 2001	Euro	150.943.380,48
• Avanzo economico 2002	Euro	56.224.688,81

Evoluzione dell’avanzo d’esercizio dal 1997 al 2002

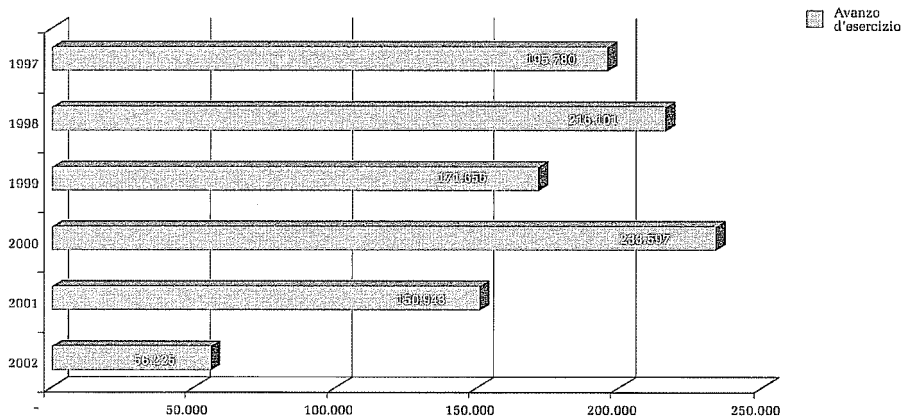

Conti d'ordine

Di seguito si elencano i conti d'ordine al 31.12.2002 effettuando una comparazione con i valori esposti al 31.12.2001.

Attività			Passività		
Descrizione	Valore al 31.12.2002	Valore al 31.12.2001	Descrizione	Valore al 31.12.2002	Valore al 31.12.2001
TOTALE CONTI D'ORDINE	122.718.309,53	195.219.601,40	TOTALE CONTI D'ORDINE	122.718.309,53	195.219.601,40
Immobilizzazioni c/i.	13.358.676,00	7.521.763,49	Impegni vs. terzi c/in.	13.358.676,00	7.521.763,49
Altri impegni	101.079.827,60	180.173.839,26	Impeg. vs.terzi c/altri imp	101.079.827,60	180.173.839,26
Liquidazione domande di rimborso	4.854.694,85	4.854.694,85	Montepaschi SERT c/domande di rimborso	4.854.694,85	4.854.694,85
Fidejussioni Locatari	2.017.378,75	1.159.419,47	Cred. Fidejussioni Locat.	2.017.378,75	1.159.419,47
Fidejussioni per appalti in corso	806.416,02	855.315,13	Cred.Fid. appalti in corso	806.416,02	855.315,13
Fidejussioni per contratti in corso	72.054,39	125.307,29	Cred.Fid. contratti in corso	72.054,39	125.307,29
Fidejussioni per cancellazione ipoteche	139.443,36	139.443,36	Cred.Fid.cancellaz.ipot.	139.443,36	139.443,36
Fidej.c/cess. Imm.	20.658,28	20.658,28	Cred.Fidej.c/cess.Imm.	20.658,28	20.658,28
Ipotecche su beni di terzi per mutui	100.709,10	100.709,10	Creditori per ipoteche su beni di terzi	100.709,10	100.709,10
Cause tributarie			Cause tributarie		
per interpretazioni normative	268.451,18	268.451,18	per interpretazioni normative	268.451,18	268.451,18
Rimborso ex art. 21 DPR 598/73 anni 76/84	165.209,89	165.209,89	Causa ex art. 21 DPR 598/73 anni 76/84	165.209,89	165.209,89
Rimborso ex art. 21 DPR 598/73 anno 85	16.826,17	16.826,17	Causa ex art. 21 DPR 598/73 anno 85	16.826,17	16.826,17
Rimborso ex art. 21 DPR 598/73 anni 86-87	75.022,08	75.022,08	Causa ex art. 21 DPR 598/73 anni 86-87	75.022,08	75.022,08
Imposta fabbricati 1973	6.228,47	6.228,47	Imposta fabbricati 1973	6.228,47	6.228,47
Imposta registro 1982	5.164,57	5.164,57	Imposta registro 1982	5.164,57	5.164,57

Il conto "immobilizzazioni c/impegni" evidenzia il valore degli immobili che la Cassa Forense acquisterà dall'INPDAl a seguito dell'aggiudicazione dell'asta pubblica del 18.03.02 e precisamente:

1. Immobile sito in Roma – Via Palermo n. 8 per Euro 3.206.681,00
2. Immobile sito in Roma – Via Palermo n. 10 per Euro 1.413.543,00
3. Immobile sito in Roma – Via Palermo n. 12 per Euro 5.066.959,00.

Il saldo è inoltre comprensivo del valore dell'immobile sito in Roma in Piazza Adriana n. 8/10 angolo Via Crescenzo n. 17 per Euro 3.671.493,00 per il quale si è ancora in attesa dello svolgimento dell'asta essendo stata sospesa dal TAR quella indetta nel corso del 2002.

Gli immobili che figuravano tra i conti d'ordine nell'esercizio precedente (Piazza Adriana n. 9 per Euro 3.557.145,96 e Via Crescenzo n. 17/C per Euro 3.964.617,54) sono stati acquistati dall'INPS a marzo del 2002.

Gli "altri impegni" rappresentano:

- per Euro 2.924.688,81 le operazioni di finanza derivata eseguite dalle SGR per la copertura dei rischi di cambio delle operazioni finanziarie fatte sui mercati extra EURO attraverso contratti a termine su valute estere;
- per Euro 54.559.212,50 il valore dei titoli oggetto di premi PUT stipulati nell'esercizio 2001 ancora oggetto di rollover;
- per Euro 37.464.450,00 il valore dei titoli oggetto di premi CALL stipulati nell'esercizio 2001 ancora oggetto di rollover;

• per Euro 3.429.716,34 il valore delle quote ancora da versare per la sottoscrizione residua di:

1. Fondo comune di investimento mobiliare chiuso “Fondamenta” istituito da Mediolanum State Street SGR p.A. per Euro 1.709.716,34 e

2. Absolute Ventures SCA per Euro 1.720.000,00.

• per Euro 57.190,55 la vertenza Banca di Roma (ex concessionario) per sgravio provvisorio ruolo 96/S e relativi interessi;

• per Euro 2.644.569,40 le fidejussioni rilasciate per la partecipazione alle aste pubbliche per l’acquisizione degli immobili per i quali si rimanda al conto d’ordine “immobilizzazioni c/impegni”; dette fidejussioni verranno svincolate al momento della stipula dell’atto di compravendita degli immobili stessi.

Si precisa che la fidejussione rilasciata al Comune di Collesalveti e iscritta in bilancio nel 2001 è stata svincolata per la definizione dei lavori per i quali era stata richiesta.

La voce “Liquidazione domande di rimborso” pari a Euro 4.854.694,85 rappresenta il possibile rischio derivante dall’eventuale contenzioso da parte della Montepaschi Serit in riferimento alla propria istanza di definizione automatica delle domande di rimborso dei contributi iscritti nei ruoli esattoriali di cui la Cassa non riconosce la pretesa.

L’importo di Euro 2.017.378,75 iscritto nel conto “fidejussioni ricevute da terzi per locazione” costituisce il totale delle fidejussioni rilasciate dai locatari degli immobili in sostituzione del deposito cauzionale.

Dettaglio “altri impegni per Call e Put sulla gestione diretta (data di riferimento 31.12.2002)

Data operazione	Data Scadenza	Tipo contratto	Tipo Opzione	Titolo
22-01-2002	3-02-2003	Vendita	Opz. Put	GENERALI
10-04-2002	10-01-2003	Vendita	Opz.Call	AXA
29-07-2002	20-01-2003	Vendita	Opz. Put	UNICREDITO
25-11-2002	27-03-2002	Vendita	Opz. Put	BNL
19-11-2002	30-06-2003	Vendita	Opz. Put	SAN PAOLO IMI
25-11-2002	30-06-2003	Vendita	Opz. Put	GENERALI
2-01-2002	2-01-2003	Vendita	Opz.Call	GENERALI
2-01-2002	2-01-2003	Vendita	Opz. Put	GENERALI
3-01-2002	3-01-2003	Vendita	Opz. Put	BNL
21-01-2002	21-01-2003	Vendita	Opz.Call	GENERALI
21-01-2002	21-01-2003	Vendita	Opz. Put	GENERALI
Totale generale				

Il conto "fidejussioni per appalti in corso" pari a Euro 806.416,02 è costituito dalle fidejussioni rilasciate dalle società che hanno in corso contratti di appalto con la Cassa relativi sostanzialmente a lavori su immobili.

Il conto "fidejussioni per contratti in corso" pari a Euro 72.054,39 è costituito dalle fidejussioni rilasciate da società fornitrici di servizi vari (pulizie uffici, fornitura e spedizione mod. 5, fornitura dei buoni pasto etc.).

Il conto "fidejussioni per cancellazione ipoteche" pari a Euro 139.443,36 è costituito dalla fidejussione rilasciata dalla Cenisio Immobiliare Srl a copertura dell'ipoteca di pari importo gravante sull'immobile acquistato dalla Cassa sito in Roma - Via C. Fea. La fidejussione rimane valida fino all'adempimento dell'obbligo di cancellazione dell'ipoteca da parte della Cenisio Immobiliare Srl non ancora effettuata.

La voce "ipoteche su beni di terzi per mutui" per Euro 100.709,10 rappresenta il valore totale delle ipoteche a favore della Cassa Forense rilasciate dal personale dipendente in riferimento a n. 3 contratti di mutuo.

Relativamente all'Erario c/restituzione II.DD. ed indirette - cause per interpretazioni normative, gli importi più significativi sono costituiti come i precedenti esercizi da due delle tre cause per rimborso IRPEG ed ILOR per Euro 165.209,89 e di Euro 75.022,08. Si precisa che le cause sono a tutt'oggi ancora in corso e sono seguite dallo Studio Legale Associato Berliri - Cogliati Dezza.

L'inserimento nei conti d'ordine si giustifica nell'interpretazione della tassabilità o meno degli interessi da titoli del debito pubblico e dalla deducibilità dei costi ed oneri ex art. 21 DPR 598/73 regolarmente saldati negli anni di competenza.

Strike	Premio	Quantità	Riceviamo	Consegnamo
31,10	2,8000	50.000	1.555.000,00	
28,50	1,1300	49.700		1.416.450,00
4,62	1,0100	1.785.000	8.246.700,00	
3,423	2,2080	1.340.000	4.586.820,00	
10,45	4,0700	238.650	2.493.892,50	
30,44	10,47	340.000	10.349.600,00	
40,00	0,4000	401.200		16.048.000,00
26,00	0,9000	401.200	10.431.200,00	
3,14	0,8500	1.400.000	4.396.000,00	
40,00	0,3000	500.000		20.000.000,00
25,00	0,8000	500.000	12.500.000,00	
			54.559.212,50	37.464.450,00

Commento al Conto Economico

Commento al Conto Economico

Prestazioni previdenziali e assistenziali

Descrizione	Valore al 31-12-2002	Valore al 31-12-2001
Prestazioni previdenziali ed assistenziali	385.293.943,55	354.764.899,94
Pensioni agli iscritti	358.146.048,79	329.134.004,84
Ricongiunzione L. 45/90	31.123,45	39.418,82
Indennità di maternità	13.418.198,76	11.700.677,66
Assistenza tramite gli ordini	5.182.103,86	5.070.851,51
Altre erogazioni assistenziali	3.259.630,63	3.648.205,73
Restituzione di contributi	5.256.838,06	5.171.741,38

Pensioni agli iscritti

L'ammontare delle pensioni erogate dall'Ente nel corso del 2002 è pari a Euro 358.146.048,79. L'incremento che si registra rispetto a quanto accertato lo scorso esercizio è pari all'8,81% ed è giustificato dal naturale aumento delle posizioni pensionistiche e dell'indice ISTAT per la rivalutazione delle pensioni già in essere al 31.12.2001. Gli interessi corrisposti in sede di liquidazione degli arretrati di pensione ammontano a Euro 183.823,86. Si precisa che per le liquidazioni effettuate in corso d'anno a titolo di rivalutazione e supplementi si è attinto dai rispettivi fondi precostituiti tra le passività dello Stato Patrimoniale.

Ricongiunzione L. 45/90

I professionisti che cessano di svolgere l'attività forense hanno la facoltà, ai fini del diritto e della misura di un unico trattamento pensionistico, di chiedere la restituzione dei contributi versati alla Cassa per avvalersi della ricongiunzione di tutti i periodi di contribuzione presso un'altra gestione previdenziale. Nel corso del 2002 l'importo liquidato ad altri Istituti di Previdenza a seguito della loro formale richiesta ammonta a complessive Euro 31.123,45.

Indennità di maternità

Il dato relativo alle indennità di maternità erogate in corso d'anno è pari a Euro 13.418.198,76. Il dato registra un incremento del 14,68% rispetto a quanto speso nell'esercizio precedente. Alla fine dell'esercizio 2002, il gap tra la spesa sostenuta (circa 13,4 milioni di Euro) e i ricavi per contributi di solidarietà (circa 11,9 milioni di Euro) è pari all'11,19%.

Si precisa che con delibera del 2-03-2002 il Consiglio di Amministrazione ha fissato un tetto nell'erogazione delle indennità di maternità corrispondente al limite stabilito per il versamento del 10% previsto dall'art.10 L.576/80.

Il dato è tendenzialmente in rialzo rispetto allo scostamento rilevato nell'esercizio 2001 (10,73%) e a quanto rilevato nel corso dell'esercizio 2000 (8,34%).

Assistenza tramite gli ordini

In ottemperanza a quanto stabilito dall'art. 16 della L. 141/92, la Cassa è tenuta a destinare all'assistenza ordinaria dei professionisti che versano in stato di bisogno l'1% del totale dei ricavi iscritti nel bilancio di previsione assestato. Tale assistenza è esercitata in base a delibere adottate dai Consigli dell'Ordine ed è subordinata all'esame, da parte degli uffici preposti, di determinati requisiti. A fine esercizio, secondo il criterio della competenza economica, si rileva una spesa complessiva di Euro 5.182.103,86 relativa alle delibere prese entro il 31.12.2002 e pervenute nei termini previsti anche se non ancora liqui-

date. Per gli importi relativi a delibere ancora in attesa di liquidazione è stato accertato un debito tra le passività dello stato patrimoniale.

E' stato costituito già dall'anno 2000 un fondo alimentato dall'economia di spesa dell'assistenza ex art. 16 1° e 2° comma L. 141/92 il cui importo viene definito dopo la scadenza fissata per la presentazione delle domande da parte dei Consigli dell'Ordine (31 marzo dell'anno successivo a quello di riferimento). Per cui i residui di spesa per l'assistenza tramite gli ordini pari a Euro 847.949,21 formano oggetto di accantonamento al "fondo per altre prestazioni assistenziali" a cui si rimanda per ulteriori dettagli.

Altre erogazioni assistenziali

In base all'art. 18 L.141/92 è prevista la possibilità di erogare, mediante delibera del Comitato dei Delegati, indennizzi a favore di professionisti che, a seguito di catastrofi o calamità naturali, "abbiano patito un danno incidente sulla loro attività lavorativa". Se titolari di pensione di reversibilità o indiretta o del diritto a conseguirla, anche i superstiti di iscritti alla Cassa possono beneficiare degli stessi indennizzi. Al 2° comma del medesimo articolo è prevista un'ulteriore forma di risarcimento in favore di iscritti alla Cassa non pensionati che, in caso di infortunio o malattia e qualora ne sussistano i requisiti, non abbiano potuto esercitare in maniera assoluta per almeno tre mesi l'attività forense.

Un'ulteriore forma di assistenza è quella erogata per rimborso spese funerarie agli eredi degli avvocati iscritti deceduti.

A fine 2002 la spesa sostenuta per "altre erogazioni assistenziali" registra un decremento del 10,65% rispetto a quanto liquidato nel corso del 2001.

Si precisa che la differenza tra quanto liquidato per le "altre erogazioni assistenziali" e quanto previsto a tale titolo dal bilancio di previsione 2002 (Euro 2.770.422,44) alimenta, così come i residui di spesa per assistenza tramite ordini, il "fondo per altre prestazioni assistenziali" a cui si rimanda per ulteriori commenti.

Restituzione di contributi

Ai sensi dell'art. 21 L. 576/80 i professionisti che cessano dall'iscrizione alla Cassa senza aver maturato i requisiti assicurativi per il diritto a pensione possono ottenere il rimborso dei contributi soggettivi versati alla Cassa nella misura del 10% del reddito professionale dichiarato, riconoscendo anche un interesse legale calcolato a partire dal 1 gennaio dell'anno successivo ai relativi pagamenti; tali interessi seguono anche contabilmente il contributo. Inoltre, a seguito delle revisioni periodiche espletate per la verifica della continuità dell'esercizio professionale e su richiesta dell'interessato, si può procedere, come previsto dall'art. 22 L. 576/80, alla restituzione dei contributi ritenuti non validi ai fini pensionistici; quest'ultima tipologia di restituzioni non prevede la corresponsione di alcun interesse.

L'ammontare dei contributi restituiti nel corso del 2002 risulta, quindi, così costituito:

- restituzione in base all'art. 21 Euro 5.198.802,65
- restituzione in base all'art. 22 Euro 58.035,41

Organi amministrativi e di controllo

L'art. 2427 punto 16 del codice civile prevede l'esposizione nella Nota Integrativa dell'ammontare dei compensi spettanti agli Amministratori, ai Delegati ed ai Sindaci cumulativamente per ciascuna categoria.

XIV LEGISLATURA - DISEGNI DI LEGGE E RELAZIONI - DOCUMENTI

DESCRIZIONE	AMMINISTRATORI		DELEGATI		TOTALE	
	2002	2001	2002	2001	2002	2001
Gettoni di presenza	410.475,77	420.754,54	1.296.638,06	1.180.590,72	1.707.113,83	1.601.345,27
Indennità di carica	530.848,96	531.000,31			530.848,96	531.000,31
Rimborso spese	26.389,47	67.267,10	339.872,73	365.224,22	366.262,20	432.491,33
Fatture pervenute per servizi resi agli Amministratori ed ai Delegati (alloggio, vitto, trasporti)					808.461,13	728.800,03
TOTALE	967.714,20	1.019.021,96	1.636.510,79	1.545.814,95	3.412.686,12	3.293.636,93

DESCRIZIONE	SINDACI	
	2002	2001
Gettoni di presenza	137.423,27	158.569,62
Indennità di carica	117.651,20	117.710,85
Rimborsi spese	16.224,37	18.202,12
Fatture pervenute per servizi resi ai Sindaci (alloggio, vitto, trasporti)	36.137,73	51.161,69
TOTALE	307.436,57	345.644,28

Il Consiglio di Amministrazione, con delibera dell'11.04.97 ha deciso di corrispondere agli Amministratori ed ai Sindaci le indennità di carica nella misura stabilita in data 21 marzo 1997 dal Comitato dei Delegati e secondo i criteri di cui agli artt. 15 comma III e 24 comma IV dello Statuto, a decorrere dal 1 gennaio 1997.

Nella riunione del 13-09-2000 il Comitato dei Delegati ha rideterminato la misura delle indennità di carica e dei gettoni di presenza.

Data l'introduzione della moneta unica il Consiglio di Amministrazione, con delibera del 3.08.2001 ha provveduto ad adeguare le indennità di carica per Presidente, Vice Presidenti, Amministratori e Sindaci nel seguente modo:

Descrizione	Importo lordo annuo in lire	Importo lordo annuo in Euro
	fino al 31.12.2001	dal 01.01.2002
Ind. di carica Presidente	140.000.000	72.300,00
Ind. di carica Vice Presidenti	110.000.000	56.800,00
Ind. di carica Consiglieri	80.000.000	41.300,00
Ind. di carica Presidente Collegio Sindacale	50.000.000	25.800,00
Ind. di carica Sindaci	40.000.000	20.650,00

Per quanto concerne i gettoni di presenza per i componenti gli Organi Collegiali della Cassa, il Consiglio di Amministrazione ha deliberato di procedere all'arrotondamento nel seguente modo:

Descrizione	Importo lordo annuo in lire fino al 31.12.2001	Importo lordo annuo in Euro dal 01.01.2002
Indennità di presenza	800.000	413,00

L'aumento delle spese sostenute per gli Organi Amministrativi è stato di circa il 3,61% che in valori assoluti risulta essere di Euro 119.049,19. Tale incremento è dovuto all'aumentato impegno istituzionale sostenuto dagli Amministratori e dai Delegati.

Al 31.12.2002, per il criterio della competenza, sono stati quantificati ed iscritti in bilancio costi per le "Indennità di Carica" del Consiglio di Amministrazione e per i "Gettoni di presenza" nonché per i "Rimborsi spese" sia del Consiglio di Amministrazione che del Comitato dei Delegati spettanti per il 2002 e non ancora liquidi, rispettivamente per Euro 40.555,22, Euro 502.478,93 e Euro 4.948,73.

Compensi professionali e lavoro autonomo

Descrizione	Valore al 31-12-2002	Valore al 31-12-2001
Consulenze Legali e Notarili	375.056,51	427.826,56
Consulenze Amm.ve e Tecniche	601.562,59	404.955,36
Altre consulenze	152.115,78	111.853,23

Consulenze legali e notarili

Il valore totale di Euro 375.056,51 di competenza dell'esercizio 2002 è composto da:

- Euro 262.032,49 per spese in materia di consulenza legale e notarile
- Euro 113.024,02 per rimborso di spese legali.

I costi sostenuti in materia di consulenza sono scomponibili nei seguenti valori percentuali:

- 16,50% circa per spese notarili;
- 11,50% circa per spese in materia di consulenze relative a pareri strettamente legati alla natura della fondazione;
- 72,00% circa per prestazioni professionali relative all'area del contenzioso.

Si ricorda che già dai precedenti esercizi è stato costituito il "fondo spese liti in corso" che accoglie l'accantonamento delle spese imputabili alle cause in atto a chiusura esercizio considerando gli stanziamenti minimi per grado di contenzioso.

Consulenze Amministrative e Tecniche

Nel corso del 2002, le consulenze amministrative e tecniche risultano incrementa-

te del 48,55% circa per l'aumento del numero di contratti finalizzati ad avere parere specifici sulla

- revisione organizzativa dell'Ente;
- sullo studio della riforma del sistema previdenziale;
- sulle analisi dello sviluppo strategico dei sistemi informativi;

Le consulenze amministrative e tecniche sono percentualmente così scomponibili:

- 8 % circa relativo alla Società di revisione;
- 5,5 % circa relativo alle consulenze dell'area contenzioso;
- 28 % circa relativo a consulenze dell'area immobiliare;
- 9,5 % circa relativo a consulenze dell'area informatica;
- 19 % circa relativo a consulenza per revisione organizzativa dell'Ente;
- 6 % circa relativo allo studio sulla riforma del sistema previdenziale;
- 7% circa relativo all'analisi per lo sviluppo strategico dei sistemi informativi;
- 2 % circa relativo a consulenze giuridico-economiche;
- 15 % circa relativo a consulenze varie (personale, iscrizioni, ecc.).

Le "altre consulenze", rispetto al precedente esercizio, evidenziano un aumento pari al 36% circa e riguardano principalmente le visite mediche effettuate nell'anno agli iscritti.

Retribuzione personale

Retribuzione dipendenti

Descrizione	Valore al 31-12-2002	Valore al 31-12-2001
Stipendi dipendenti	6.145.758,52	5.653.768,60
Straordinari dipendenti	497.953,17	467.684,28
Indennità per incarichi particolari	293.704,45	253.582,69
Ferie di competenza non godute	8.185,74	2.558,87
Incentivi	1.179.898,35	959.559,64
Varie	45.000,00	29.954,50
Indennità di missione	77.602,22	106.832,23
Totale retribuzioni dipendenti	8.248.102,45	7.473.940,82

Il numero dei dipendenti della Cassa al 31.12.02 è di 262 unità assunte con contratto a tempo indeterminato (di cui 6 in part-time), compresi i Dirigenti e i Direttori (Direttore Generale e Direttore dell'Ufficio Studi), e di 5 unità assunte a tempo determinato per sopperire alla momentanea carenza di personale.

Il costo delle retribuzioni del personale dipendente, esclusi i portieri, ha subito un incremento percentuale del 10,35 % che in termini assoluti corrisponde a Euro 774.161,63.

Stipendi dipendenti

La voce Stipendi, riguardante tutto il personale impiegatizio, ha subito un incremento dello 8,70% circa, (in termini assoluti Euro 491.989,92) motivato dal rinnovo della parte economica del II° CCNL, che prevedeva un aumento delle retribuzioni tabellari lorde del 5%, e da nuove assunzioni.

Straordinari dipendenti

Sostanzialmente contenuto l'incremento del costo degli "straordinari" nonostante alcuni eventi particolarmente impegnativi a livello organizzativo, tra i quali l'avvio del Sisfor, l'entrata in vigore della moneta unica e la Conferenza di Sorrento. L'aumento percentuale rispetto al 2001 è stato del 6,47 %, che in valori assoluti si quantifica in Euro 30.268,89.

Indennità per incarichi particolari

Per le indennità relative ad incarichi particolari, corrisposte ai dipendenti che assolvono specifiche funzioni di responsabilità e coordinamento, si evidenzia un incremento rispetto all'esercizio 2001 del 15,82 % circa, che in termini assoluti risulta essere di Euro 40.121,76.

Ferie di competenza non godute

L'importo iscritto in bilancio si riferisce a dipendenti e portieri pensionati nel corso dell'anno che vantavano ancora un residuo di ferie non utilizzato.

Incentivi al personale

Sulla base dei risultati conseguiti dei progetti di lavoro e concordati con le Organizzazioni Sindacali, i premi incentivanti al personale corrisposti nel corso dell'anno hanno subito un incremento percentuale del 22,96 % pari a Euro 220.338,71. Tale incremento è motivato principalmente per il passaggio del "premio base" dal 20% al 22% come previsto dal contratto di secondo livello.

Varie

Il costo complessivo si riferisce ad "una tantum ad personam" sostenuto per le operazioni di incentivazione all'esodo di personale di vari livelli. Per il 2002 l'incremento è stato di circa 15.000 Euro.

Indennità di missione

Nonostante l'organizzazione della Conferenza di Sorrento e di altri eventi particolarmente impegnativi a livello organizzativo svolti all'esterno della Sede, per le indennità di missione si è registrato una notevole diminuzione del valore in termini percentuali (27,36% pari a Euro 29.230,01 in termini assoluti).

Retribuzione portieri

Descrizione	Valore al 31-12-2002	Valore al 31-12-2001
Retribuzioni	438.070,68	437.082,56
Retribuzioni portieri	438.070,68	437.082,56
Sopravv. Pass. per conguagli anni precedenti	0	0

Nel corso dell'esercizio 2002 la Cassa ha corrisposto ai portieri ed ai pulitori degli stabili di proprietà retribuzioni per un ammontare di Euro 438.070,68. Tale spesa sostenuta dall'Ente viene recuperata nella misura del 90%, ai sensi della L. 392/1978, nei casi di contratti stipulati prima dell'1/2/99 e nella totalità per i nuovi contratti, mediante addebito diretto all'inquilinato della Cassa, in quanto a carico dei conduttori delle unità immobiliari.

Oneri sociali**Oneri sociali dipendenti**

Descrizione	Valore al 31-12-2002	Valore al 31-12-2001
Oneri sociali personale	2.145.517,63	1.954.240,14

Strettamente legato alla voce "stipendi", per gli oneri sociali a carico della Cassa, calcolati sugli emolumenti del personale impiegatizio, si è riscontrato un aumento percentuale di circa il 9,78% in valori assoluti Euro 191.277,49, rispetto al consuntivo '01.

Oneri sociali portieri

Descrizione	Valore al 31-12-2002	Valore al 31-12-2001
Oneri sociali portieri	140.013,26	137.866,13

Anche gli oneri riflessi calcolati sulle retribuzioni dei portieri vengono, alla stessa stregua degli stipendi, recuperati nella misura del 90% per i vecchi contratti e del 100% per i nuovi, con un addebito diretto agli inquilini della Cassa.

Trattamento di fine rapporto

La quota di competenza del 2002 relativa ai dipendenti ed ai portieri cessati dal servizio nel corso dell'anno, e quindi non iscritta nel fondo al 31.12.02, è di Euro 4.569,48.

Per i dettagli si veda il "fondo T.F.R." nelle poste patrimoniali.

Descrizione	Valore al 31-12-2002	Valore al 31-12-2001
Accantonamento al TFR personale	379.938,41	343.278,88
Accantonamento al TFR-portieri	37.539,34	35.843,72
Quota di TFR per previd. Complementare	161.126,52	138.093,87
Totale accantonamento al TFR	578.604,27	517.216,47

Altri oneri

Descrizione	Valore al 31-12-2002	Valore al 31-12-2001
Benefici di natura varia	152.334,00	90.379,96
Assicurazioni per il personale	2.481,61	2.934,72
Costo per il servizio sostit. mensa	335.721,94	280.404,65
Rimborso spese ai dipendenti	143.833,69	192.010,30
Oneri previdenza complementare	111.439,34	99.850,72
Oneri Polizza Sanitaria	18.371,01	0
Benefici di fidelizzazione	1.092,00	0
Corsi di formazione	124.446,81	105.312,90
Liberalità concesse dal CdA	48.731,56	5.291,41
Totale altri oneri	938.451,96	776.184,66

Benefici di natura varia

Nei benefici di natura varia pari a Euro 152.334,00 sono ricomprese le forme di assistenza erogate dalla Cassa ai dipendenti così suddivise:

• borse di studio ai figli dei dipendenti	Euro	17.848,76
• sussidi	Euro	15.682,28
• finalità ricreative e culturali affidate al CRAL	Euro	118.802,96

Assicurazioni per il personale

Per il personale della Cassa, vista la notevole attività svolta all'esterno della Sede, sono state stipulate adeguate polizze assicurative a copertura dei rischi inerenti alle trasferte. Il costo dell'esercizio è diminuito di circa il 15,44%.

Costo per il servizio sostitutivo mensa

Rappresenta l'effettivo costo di competenza dell'anno per l'erogazione di buoni pasto giornalieri spettante, come da accordo sindacale, al personale presente in servizio.

L'importo del 2002 risulta aumentato del 19,72% in valori assoluti Euro 55.317,29.

Tale incremento è dovuto al rinnovo del contratto integrativo aziendale in vigore dal 01.06.2002 il quale prevede che l'importo del buono pasto giornaliero passi dal valore fac-

ciale di Euro 6,20 a Euro 8,50.

Rimborso spese dipendenti

Strettamente legata all'ampia attività svolta all'esterno della Sede, questa posta ha subito una marcata diminuzione : 25,09% pari a Euro 48.176,61.

Oneri previdenza complementare

L'aumento percentuale è stato di circa l'11,60%, pari a Euro 11.588,62, rispetto all'esercizio precedente e rappresenta il carico contributivo della Cassa pari al 2 % della retribuzione utile ai fini della determinazione del trattamento di fine rapporto versato in favore dei dipendenti iscritti al fondo di previdenza integrativa.

Corsi di formazione

Confermando la volontà dell'Ente di avvalersi di personale qualificato, soprattutto alla luce delle radicali innovazioni che hanno interessato la Cassa come l'introduzione della moneta unica, è proseguita nel corso dell'esercizio 2002 la politica dell'Ente di aggiornamento e formazione del personale. I corsi ai quali hanno partecipato sia dirigenti che impiegati sono stati 34, organizzati ove possibile in Sede, e hanno riguardato vari settori; l'importo iscritto in bilancio risulta aumentato, rispetto al 2001, di circa il 18,16% in valori assoluti Euro 19.133,91.

Liberalità concesse dal Consiglio di Amministrazione

L'importo iscritto in bilancio si riferisce a 3 borse di studio universitarie erogate a figli di dipendenti a titolo di liberalità, come da accordo avvenuto tra l'Amministrazione e le Organizzazioni Sindacali nel Marzo 2000 e principalmente, alla corresponsione di una "una tantum" concessa ai dipendenti della Cassa in occasione del Cinquantenario della fondazione dell'Ente.

Oneri Polizza Sanitaria

Con il rinnovo del Contratto Integrativo Aziendale si è ritenuto opportuno istituire una polizza sanitaria collettiva per il personale della Cassa assunto a tempo indeterminato. L'importo iscritto in bilancio, per la prima volta, è pari ad Euro 18.371,01.

Benefici di fidelizzazione

L'importo iscritto per la prima volta in bilancio, riguarda il costo delle visite mediche propedeutiche alla stipula di una polizza morte a favore dei dirigenti e del direttore generale della Cassa che hanno optato così come descritto dall'art.24 del contratto dei dirigenti.

Costi della sede

Descrizione	Valore al 31-12-2002	Valore al 31-12-2001
COSTI		
Organi amministrativi e di controllo	3.720.122,69	3.639.281,22
Consulenze amministrative e tecniche	601.562,59	404.955,36
Personale*	11.876.701,74	10.695.129,44
Materiali sussidiari e di consumo	387.078,32	322.958,11
Forniture per uffici	351.885,64	285.937,68
Acquisti divise	35.192,68	37.020,43
Utenze varie	910.508,11	860.004,56
Energia elettrica	152.836,80	106.099,04
Spese telefoniche, postali e varie	757.671,31	753.905,51
Servizi vari**	1.063.182,11	912.929,15
Assicurazioni	218.776,77	193.288,61
Servizi informatici	280.603,53	183.664,16
Servizi pubblicitari	61.099,69	33.373,95
Prestazioni di terzi	307.057,05	293.151,13
Spese di rappresentanza	145.767,81	136.151,82
Trasporti e spedizioni	49.877,26	73.299,48
Affitti passivi	180.505,43	178.393,85
Spese di stampa	328.280,76	259.635,33
Spese di tipografia	145.248,98	153.303,41
Altre spese	183.031,78	106.331,92
Altri costi	1.864.245,74	1.509.508,07
Pulizie uffici	213.598,38	208.304,03
Spese condominiali	117.794,69	125.525,67
Canoni di manutenzione	344.151,49	315.358,59
Libri, giornali e riviste	49.598,26	44.899,43
Adattamenti locali ufficio sede	121.803,14	60.568,47
Visite fiscali ai dipendenti	22.577,47	14.001,88
Spese di locomozione	115.550,61	38.215,18
Stampa e pubblicazioni	338.028,41	302.139,69
Varie	11.559,13	17.982,35
Quote associative	41.767,41	25.900,97
Congressi Convegni e Conferenze	487.816,75	356.611,81
TOTALE GENERALE	20.932.187,49	18.782.795,08

* I valori indicati non prendono in considerazione il costo dei portieri

**Non sono state considerate le spese bancarie in quanto relative alla gestione del patrimonio mobiliare

Dalla ricostruzione analitica fatta sui costi strettamente inerenti la sede, si evidenzia un incremento del 11% circa rispetto al dato del bilancio consuntivo al 31.12.01.

Si rimanda alle specifiche precedentemente riportate per quanto riguarda le poste "organi amministrativi e di controllo", "compensi professionali e lavoro autonomo" e

“personale”; per quest’ultima voce si evidenzia che i valori indicati nello schema sono stati decurtati dell’importo relativo al costo dei portieri.

Per i costi di maggiore rilevanza si è provveduto a suddividere le poste di bilancio in modo da poter essere rappresentate più chiaramente.

MATERIALI SUSSIDIARI E DI CONSUMO - le relative spese hanno registrato un incremento complessivo pari al 19,8%. Nello specifico, le forniture per ufficio, anche per effetto di un’intensa attività di predisposizione del materiale per i convegni, sono aumentate del 23%; le spese per acquisto divise, invece, pur registrando un leggero decremento rispetto al dato consuntivato nel precedente esercizio, si mantengono sostanzialmente stabili.

UTENZE VARIE - pari a Euro 910.508,11 sono costituite da energia elettrica, spese telefoniche, postali e varie così ripartite:

• energia elettrica	Euro	152.836,80
• spese telefoniche	Euro	212.142,01
• spese postali	Euro	534.026,85
• altre utenze	Euro	11.502,45

Le spese di energia elettrica hanno registrato un incremento del 44% dovuto all’aumento di potenza della centralina di proprietà della Cassa da 250 Kw a 400 Kw; l’incremento di potenza ha consentito un ulteriore affrancamento dalla centrale del condominio (distacco totale previsto nel corso del 2003) con conseguente riduzione delle spese condominiali.

Le spese telefoniche hanno subito un decremento del 2,7% rispetto al precedente anno dovuto all’applicazione di nuove e più convenienti tariffe spuntate col fornitore per la telefonia fissa che hanno compensato l’aumento registrato nel traffico telefonico.

Le spese postali sono rimaste sostanzialmente stabili registrando un incremento dell’1,3%.

Le spese relative alle altre utenze registrano un incremento del 30% circa dovuto alla apertura di due nuove utenze di gas metano e relativi consumi.

SERVIZI VARI - sono costituiti da:

Assicurazioni, il cui valore in bilancio è pari a Euro 218.776,77, sono suddivise in:

• Assicurazione locali ufficio - auto	Euro	78.699,36
• Assicurazione immobili	Euro	140.077,41

La voce registra complessivamente un incremento del 13% circa rispetto al dato del 31.12.2001. Le assicurazioni locali ufficio - auto registrano un incremento del 23% circa dovuto all’aumento dei massimali della polizza infortuni a favore degli Organi Collegiali oltre che per effetto degli adeguamenti in fase di rinnovo. Per il commento al trend della seconda voce che registra un incremento dell’8% circa si rimanda alla sezione dedicata al

gestione del patrimonio immobiliare.

Servizi informatici - la posta di bilancio, pari a Euro 280.603,53, rispetto al precedente anno evidenzia un aumento del 53% circa; tale incremento si deve principalmente ai costi del servizio di acquisizione telematica dei Modelli 5 in collaborazione con il sito Infocamere, all'acquisizione ottica dei Mod. 5 dal 1981 al 1988 con relativi allegati.

Servizi pubblicitari - pari a Euro 61.099,69 registrano un incremento del 83% circa rispetto al dato del precedente esercizio in forza di una maggiore spesa per la ricerca di personale, dell'inserimento del logo CF sull'elenco abbonati Telecom e della realizzazione, in occasione delle celebrazioni del Cinquantenario, di un video promozionale per la diffusione dei servizi e delle attività dalla Cassa.

Prestazioni di terzi - la posta di bilancio è pari a Euro 307.057,05 e registra un incremento del 5% circa rispetto al dato del 2001; l'aumento si deve principalmente ad un maggior ricorso al lavoro interinale per la sostituzione temporanea del personale in maternità che compensa la riduzione nell'incidenza registrata dalla collaborazione con professionisti per la gestione dei rapporti con la stampa. La voce di bilancio è composta essenzialmente per circa 150 mila euro dal servizio di sorveglianza della Sede, per circa 64 mila euro dalla gestione dei rapporti con la stampa e da 78 mila euro dal lavoro interinale. Si precisa che all'interno dell'importo inerente i rapporti con la stampa sono ricomprese fatture per le quali si è in attesa di nota di credito.

Spese di rappresentanza - pari a Euro 145.767,81 hanno subito un aumento del 7% circa rispetto al dato del 31.12.01. Per fornire un'informativa di maggior dettaglio già dallo scorso anno si è proceduto alla ripartizione della voce nel modo seguente:

• Spese di rappresentanza	Euro	132.559,56
• Spese di rappresentanza funzionali per i Consigli dell'Ordine	Euro	13.208,25

L'incremento si compone di trend che presentano andamenti opposti per le due voci; per la prima si registra un aumento del 17% circa a fronte di una diminuzione di circa il 43% della seconda.

AFFITTI PASSIVI: il valore, pari a Euro 180.505,43, che accoglie i costi di locazione per le unità immobiliari limitrofe alla sede della Cassa necessarie per accentrare tutte le funzionalità dell'Ente, resta sostanzialmente invariato.

SPESE DI STAMPA sono costituite da :

• Spese di tipografia	Euro	145.248,98
• Spese di spedizione	Euro	183.031,78

Nel corso del 2002 il valore totale ha subito un incremento di circa il 26% composto

da trend di segno opposto per le due voci. Nella seduta del 07/12/01 il Consiglio di Amministrazione ha deliberato l'aggiudicazione del servizio di stampa e spedizione dei periodici della Cassa (Previdenza Forense e Modello 5) a seguito di una gara che ha indotto una notevole riduzione nei costi della stampa nonostante l'aumento del numero dei destinatari; la voce spese di tipografia registra, infatti, un decremento del 5,2%. Il costo della spedizione registra, invece, un incremento del 72% circa dal momento che su tale voce ha girato anche la spedizione della rivista Modello 5.

Di seguito si fornisce il dettaglio dei principali costi di spese di spedizione:

1. Previdenza Forense	Euro	105.954,70
2. Modello 5	Euro	74.748,07

ALTRI COSTI: la voce "altri costi" pari a Euro 1.864.245,74 ha subito un incremento del 23% circa rispetto al valore del precedente anno.

Le poste di bilancio che hanno avuto maggiore rilevanza sono:

• Pulizie uffici	Euro	213.598,38
• Spese condominiali	Euro	117.794,69
• Canoni di manutenzione	Euro	344.151,49
• Adattamento locali ufficio	Euro	121.803,14
• Spese di locomozione	Euro	115.550,61
• Stampa e pubblicazioni	Euro	338.028,41
• Congressi Convegni e Conferenze	Euro	487.816,75

I costi per pulizie uffici hanno avuto un incremento di circa il 2,5% per effetto dell'aumento del personale addetto alle pulizie della sede.

Le spese condominiali relative all'anno in corso sono diminuite di circa il 6% grazie all'aumento della potenza della cabina elettrica di proprietà della Cassa che ha consentito un minore assorbimento di energia dalla cabina condominiale; il distacco è previsto per il 2003.

Per quanto concerne i canoni di manutenzione, confrontando i dati dei due anni, si registra un aumento del 9% dovuto alla stipula di un nuovo contratto di assistenza per il nuovo software in uso presso l'Ufficio del contenzioso ultimato nel corso dell'esercizio, nonché agli adeguamenti ISTAT dei canoni preesistenti e alle loro integrazioni per le nuove attrezzature acquistate.

Le spese per l'adattamento dei locali ufficio fa segnare un aumento di oltre il 100% dovuto ai lavori per l'aumento di potenza della cabina elettrica e alla ripulitura dei vani scala della sede.

L'incremento di oltre il 100% delle spese di locomozione, rispetto al dato accertato al 31.12.2001, si deve alle spese sostenute per facilitare lo spostamento di personalità del mondo politico, economico, finanziario e della professione forense convenute a Sorrento per affrontare e sviluppare, nell'ambito delle riunioni degli Organi Collegiali, tematiche

di rilevanza istituzionale per l'Ente nonché ad un consistente piano manutentivo che ha interessato le autovetture di rappresentanza in dotazione all'Ente.

Le spese per stampa e pubblicazioni evidenziano un aumento del 12% circa da ricondursi principalmente alla stampa dei cofanetti di "Diritto dell'Economia", della "Guida dei servizi", della "Guida alle convezioni Cassa", e degli "Indici venticinquennali" del periodico La Previdenza Forense.

I costi per Congressi sono inerenti alle spese sostenute per i convegni e le conferenze tenutesi nel corso dell'anno. L'importo, che registra un incremento pari al 36,8% circa, è così scomponibile:

1. Costi per convegni vari	Euro	153.611,01
2. VIII Conferenza Nazionale	Euro	334.205,74

1) I costi per convegni vari sono riconducibili principalmente all'organizzazione del Convegno XII Assise del Mediterraneo - Trani (Euro 77.500), e all'erogazione dei contributi in favore dei comitati organizzatori Congresso Nazionale Straordinario Forense OUA - Verona (Euro 30.000), XVIII Congresso A.I.G.A. - Palermo (Euro 6.000), IV Consulta Nazionale ASTAF - Bologna (Euro 6.000).

Gli importi risultano nettati dei contributi ricevuti a parziale copertura delle spese.

2) La VIII Conferenza Nazionale, organizzata per i cinquanta anni di attività della Cassa, si è tenuta a Sorrento dal 26 al 29 settembre. Gli oneri aggiuntivi dovuti alla grande affluenza hanno comportato un aumento del costo unitario inizialmente previsto per singolo partecipante. All'atto della stesura del presente bilancio il conto consuntivo della manifestazione non è ancora definitivo per effetto di contributi che a seguito di lungaggini burocratiche non sono stati ancora accreditati.

Composizione dei costi della sede 2002

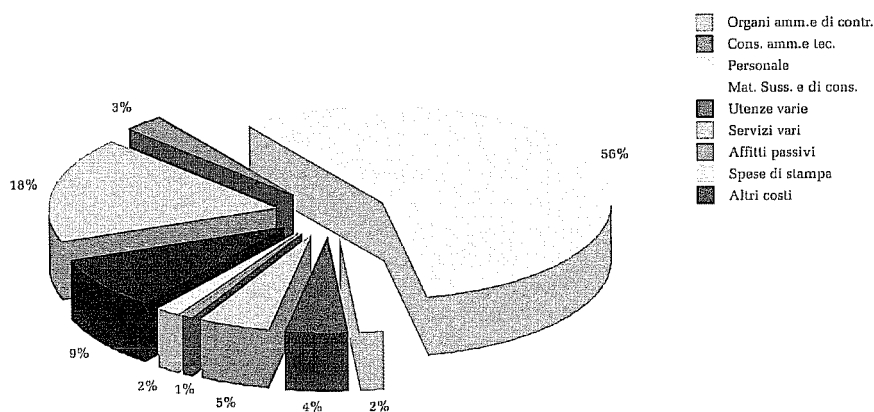

Analisi dei costi della sede nel biennio 2001-2002

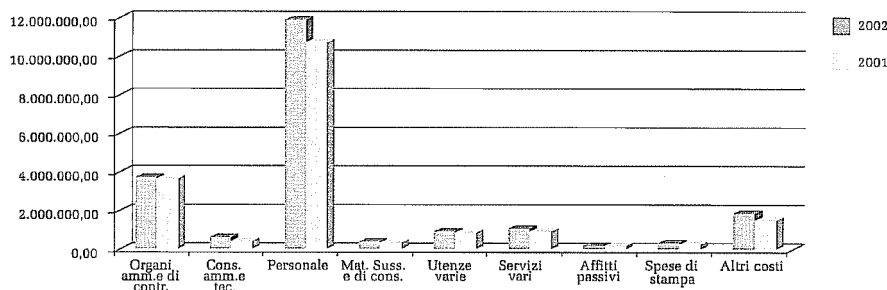

Oneri straordinari

Soppravvenienze passive

Descrizione	Valore al 31-12-2002	Valore al 31-12-2001
Soppravvenienze passive	1.329.212,39	1.286.638,53

Sono compresi in questa voce del conto Economico tutti quei fenomeni manifestatisi nel corso dell'anno, la cui competenza e' da attribuirsi ad esercizi precedenti.

Le voci più significative sono di seguito riportate:

• **Soppravvenienze passive varie** – pari a Euro 300.629,97 hanno registrato un decremento di oltre il 50% circa rispetto al 2001 e sono principalmente costituite:

- per circa il 22% per ICI di competenza anni pregressi;
- per circa il 17% da imposta ICU rilevata al momento del rimborso di CCT/BTP;
- per circa il 9% dallo storno di un dividendo erroneamente accreditatoci dalla Pioneer SGR nel corso del 2001 e restituito alla stessa a giugno del 2002;
- per circa il 17% da importi inerenti le spese condominiali dei locali della Sede e degli stabili di proprietà della Cassa di Firenze, Roma e Vicenza correttamente imputati in fase di conguagli;
- per circa il 9% per consulenze notarili ed informatiche;
- per circa 26% da spese varie.

• **Soppravvenienze passive per restituzione contributi** – pari a Euro 200.403,52. Il dato si riferisce ai contributi restituiti agli iscritti nei confronti dei quali, sulla base dell'attività di revisione delle posizioni contributive, è emerso un debito a seguito dell'accertamento di maggiori versamenti effettuati rispetto al dovuto. L'importo registra una flessione di circa il 48,9% rispetto al 2001 che, si rammenta, era stato interessato del fenomeno riguardante la restituzione di sanzioni ed interessi a fronte dell'applicazione dell'art. 14 del nuovo Regolamento.

• **Sopravvenienze passive per cong. Stipendi personale** – pari ad Euro 137.056,59 – Rappresenta l'importo riconosciuto ai dirigenti come premio aziendale riferito all'anno 2001, comprensivo dei relativi oneri sociali a carico dell'Ente;

• **Sopravvenienze passive per IVA e compensi su ruoli** – pari ad Euro 429.642,63. Rappresenta l'importo riferito al ruolo 2001 dei compensi (circa 353 mila Euro) e dell'IVA (circa 76 mila Euro) riconosciuti ai concessionari delegati alla riscossione del ruolo e quantificabili, in riferimento ai ruoli investiti dalla riforma della riscossione, soltanto al momento del pagamento da parte degli iscritti delle quote dovute.

• **Sopravvenienze passive per scarti di emissione dell'attivo circolante** – pari ad Euro 145.666,80. Nel corso del 2002 si è reso necessario eseguire una rettifica del dato degli scarti di emissione conteggiati al 31.12.2001 in riferimento al portafoglio titoli detenuti da Pioneer SGR (circa 26 mila Euro) e Generali Asset M. (circa 119 mila Euro).

Insussistenze dell'attivo

Descrizione	Valore al 31-12-2002	Valore al 31-12-2001
Insussistenze nell'attivo	5.053.434,82	1.491,62

Questa voce del Conto Economico esprime le poste rettificative delle attività dello Stato Patrimoniale. Esse riguardano:

• Per circa 4,874 milioni di Euro l'assestamento in diminuzione operato sui contributi in autoliquidazione riferiti al Mod5/2001. Tale fenomeno, riscontrato per la prima volta nel corso dell'esercizio in chiusura, è da ricondursi principalmente alla bonifica dei dati reddituali operata dopo la chiusura del bilancio 2001 in quanto, a seguito dei tempi notevolmente posticipati (30 novembre 2001) rispetto agli anni precedenti dell'invio della dichiarazione reddituale, è stato necessario eseguire una prima elaborazione, per la definizione dell'accertamento dei contributi in autotassazione, su un dato grezzo e in tempi molto ristretti. Per questo motivo alcuni controlli di congruità sui redditi dichiarati, in forma automatizzata e completa, sono stati possibili soltanto dopo l'attivazione a pieno regime del nuovo sistema informatico dell'area istituzionale (SISFOR), cioè a settembre 2002. Tale operazione ha permesso di intercettare e rettificare una serie di errori nella lettura ottica dei dati che avevano creato, a seguito di errori nella compilazione dei moduli, una serie di "falsi miliardari". Occorre ricordare che ha influito negativamente anche l'impossibilità di avviare le procedure sanzionatorie per l'omesso invio del Mod5/2001 a seguito del condono previdenziale deliberato nel luglio 2002 dal Consiglio di Amministrazione e approvato dai Ministeri Vigilanti nel dicembre 2002;

• Per circa 170 mila euro sono riconducibili alla contabilizzazione di due delibere del Consiglio di Amministrazione riguardanti l'annullamento dei crediti vantati nei confronti del Banco di Napoli e del MP Serit quali compensazioni eseguite dai Concessionari, sui versamenti in favore della Cassa per i ruoli 1997 e 1999 ordinario, per il recupero di quote dovute a titolo di liquidazione delle domande di rimborso presentate;

• Per circa 9 mila Euro si riferisce alla contabilizzazione di insussistenze rilevate sui cespiti in riferimento a beni oggetto di furti, come da denunce alle autorità giudiziarie, ed alle dismissioni per rottamazione di beni ormai obsoleti.

Minusvalenze

Descrizione	Valore al 31-12-2002	Valore al 31-12-2001
Minusvalenze su att. imm.to	3.623,68	4.965,07

L'importo è riconducibile alla minusvalenza rilevata a seguito della permuta di una fotocopiatrice in occasione dell'acquisto di un nuovo macchinario resosi necessario per le accresciute esigenze riscontrate.

Rettifiche di valori

Descrizione	Valore al 31-12-2002	Valore al 31-12-2001
Rettifiche di valori	78.017.208,46	23.775.340,41
Svalutazione di attivo circol.	78.017.208,46	23.775.340,41

L'importo costituisce l'accantonamento al fondo oscillazione titoli operato sulla base della svalutazione eseguita al 31/12/2002 sui titoli non immobilizzati. Per maggiori informazioni si rimanda alla voce "fondo oscillazione titoli" dello stato patrimoniale.

Rettifiche di ricavi**Rettifiche di ricavi**

Descrizione	Valore al 31-12-2002	Valore al 31-12-2001
Rettifiche di ricavi	1.529.798,52	6.466.989,34
Restituzioni varie	4.587,62	40.150,00
Interessi depositi cauzion. inquilini	37.425,52	48.705,78
Sgravi trattenuti	1.487.785,38	6.378.133,56

Restituzioni varie – Il dato si riferisce, nella quasi totalità, ai rimborsi eseguiti, nei confronti di iscritti, di sgravi parzialmente effettuati dalle concessionarie per mancanza di carico dei ruoli.

Interessi depositi cauzionali inquilini – Il dato si riferisce agli interessi quantificati dal Servizio Immobiliare in riferimento ai depositi cauzionali in essere alla data del 31.12.2002. Rispetto all'esercizio 2001, si rileva un decremento di circa il 23,16% riconducibile, in parte, al sempre maggiore ricorso, da parte dei conduttori, alle fidejussioni in sostituzione dei depositi cauzionali stessi.

Sgravi trattenuti – Si rammenta che, a partire dal 2001, la riforma del sistema di riscossione a mezzo ruoli esattoriali, aveva evidenziato la necessità di un adeguamento contabile in riferimento alla diversa modalità di abbattimento del credito verso Concessionari

relativo ai ruoli esclusi dall'obbligo dell'anticipazione. Al 31.12.2002 si è quindi proceduto all'individuazione, sulla base delle specifiche fornite da parte del Servizio Iscrizioni e Contributi relativamente alla causale di emissione del provvedimento di discarico, al codice tributo nonché all'anno di riferimento del tributo stesso, dei soli discarichi che rappresentano effettivamente l'annullamento del credito vantato nei confronti degli iscritti; solo quest'ultima tipologia, infatti, determina una vera e propria rettifica dei contributi dovuti, mentre, negli altri casi (es. rateazioni), il discarico rappresenta un mero slittamento o una diversa modalità di incasso del credito che rimane, comunque, effettivamente dovuto. A tale proposito si precisa che per l'esercizio 2002 sono stati emessi discarichi per circa 3,8 milioni di Euro; di questi circa 2,5 milioni di Euro sono stati iscritti nella voce "credito verso iscritti per accertamento contributi vari" nell'Attivo Circolante al quale si rimanda per ulteriori dettagli. Si ritiene opportuno di dover precisare che il dato relativo agli sgravi trattenuti, emessi a fronte dei ruoli per i quali vigeva l'obbligo del non riscosso per riscosso, pari nel 2002 a circa 461 mila Euro non trovano la loro esposizione tra le rettifiche di ricavi in quanto sono andati a diminuire l'importo dei "debiti verso concessionari per sgravi emessi" ma non trattenuti, che al 31.12.2001 ammontava a circa 797 mila Euro, e che attualmente riporta un saldo, esposto nelle Passività dello Stato Patrimoniale, di circa 456 mila Euro, saldo che comprende anche la parte di sgravi emessi nel 2002 e non trattenuti dai Concessionari nell'anno.

Contributi

Descrizione	Valore al 31-12-2002	Valore al 31-12-2001
Contributi:	500.906.339,50	479.179.373,81
Contributi art. 10 – autotassazione	224.000.000,00	211.747.328,63
Contributi art. 11 – autotassazione	105.500.000,00	98.126.810,83
Contributi art. 10 - ruoli	100.025.315,73	90.461.296,78
Contributi art. 11 - ruoli	30.991.144,31	28.169.267,70
Contributi di maternità – ruoli	11.904.284,00	10.445.366,61
Sanzioni amministrative	4.737.970,47	4.145.070,03
Contributi da Enti Previdenziali	3.465.515,61	2.753.459,76
Altri contributi	20.282.109,38	33.330.773,48

Anche quest'anno l'aumento dei contributi per autotassazione rispecchia il trend positivo che si è andato consolidando negli esercizi precedenti.

Il fenomeno è dovuto al crescente aumento del numero dei professionisti iscritti agli Albi e alla Cassa e all'attività informativa svolta sia dalla Cassa che dagli Ordini professionali.

Dal raffronto tra "contributi soggettivi ed integrativi" e quanto "erogato per pensioni", si evidenzia il graduale miglioramento del rapporto tra costi e ricavi passando dai circa 68 milioni di euro del 1997, ai 76 milioni di euro del 1998, ai 79 milioni di euro del 1999, agli 88 milioni di euro del 2000, ai 99 milioni di euro del 2001 per poi arrivare ai circa 102 milioni di euro dell'attuale esercizio.

Contributi in autotassazione

Il dato relativo all'autotassazione dell'anno 2002 per eccedenze dovute a titolo ex art. 10 e art. 11, risulta essere rispettivamente pari a Euro 224.000.000,00 e Euro 105.500.000,00.

Rispetto al dato relativo all'anno 2001 si è registrato un incremento pari a circa il 6,33% confermandone l'andamento positivo in virtù del sempre crescente numero di professionisti iscritti agli Albi e alla Cassa che hanno sviluppato una maggiore sensibilità riguardo l'adempimento dell'obbligo di dichiarazione.

E' bene ribadire che il dato esposto in bilancio rappresenta la rilevazione per competenza dei contributi eccedenti i minimi dovuti sulla base dei dati reddituali comunicati dagli iscritti agli albi con l'invio del Mod5/02.

Contributi minimi su ruoli

Il dato "contributi art. 10, art. 11, maternità - ruoli" è costituito sia dai minimi calati sul ruolo 2002 che dall'accertamento ad integrazione, necessariamente eseguito per rispondere al principio della competenza economica; si rammenta, infatti, che i contributi calati a ruolo vengono determinati sulla base del numero degli iscritti accertati alla data di definizione dello stesso vale a dire circa un anno prima rispetto alla data di chiusura dell'esercizio a cui si riferiscono. Tale dato va quindi implementato sulla base della determinazione del numero reale degli iscritti risultante al 31.12.2002; l'integrazione è stata allocata nel "credito verso iscritti per accertamento contributi" nella sezione dei crediti verso iscritti dell'attivo circolante nello Stato Patrimoniale alla quale si rimanda per ulteriori dettagli. L'incremento dei contributi minimi registrato rispetto al dato al 31.12.2001 è pari a circa il 10,75%.

L'importo dei contributi minimi per l'anno 2002 è pari a:

- Euro 1.130,00 per art. 10
- Euro 340,00 per art. 11
- Euro 119,00 per contributo maternità

Si ritiene opportuno, per una corretta lettura del dato contabile esposto, precisare quanto segue:

- i contributi per maternità hanno registrato un incremento pari a circa il 13,97% rispetto all'esercizio precedente

- i "contributi per art. 10 ruoli" sono composti sia dei contributi minimi, circa 99,8 milioni di euro contro 90,2 milioni di euro circa dell'anno 2001, che dalle eccedenze art. 10 richieste tramite ruolo, per un importo di circa 152,7 mila euro. L'incremento percentuale quindi dei soli minimi per art. 10 risulta pari a circa il 10,64%.

- i "contributi per art. 11 ruoli" sono composti sia da contributi minimi, circa Euro 30,9 mln contro 28 mln Euro dell'anno 2001, che dalle eccedenze art. 11 richieste tramite ruolo, per un importo di circa Euro 74,9 mila. La percentuale di incremento dei soli contributi minimi risulta essere circa del 10,35%.

Per avere la misura complessiva dei contributi richiesti tramite ruolo esattoriale vanno, comunque, anche considerate le voci:

- "sopravvenienze attive", circa Euro 5,4 milioni, per i contributi accertati e posti in riscossione relativamente ad anni pregressi;

XIV LEGISLATURA — DISEGNI DI LEGGE E RELAZIONI — DOCUMENTI

- “altri contributi”, circa Euro 13,2 milioni per gli importi relativi alle rateazioni a vario titolo per Sanatoria ed iscrizioni ordinarie per il cui approfondimento si rimanda ai commenti relativi.

Sanzioni amministrative

La voce accoglie circa 4,7 milioni di euro, di cui circa il 97% è relativo alle sanzioni poste in riscossione tramite ruoli 2002 ed il restante 3% circa è relativo alle sanzioni applicate sui recuperi diretti di contributi. Si precisa che per le sanzioni è stata applicata la sospensione. L'importo sarà sgravato solo quando saranno stati accertati i presupposti di effettività.

Contributi da Enti Previdenziali

Rappresentano i contributi versati alla Cassa da altri Istituti di Previdenza a seguito di domande di ricongiunzione da parte di iscritti presso altre forme previdenziali.

Si evidenzia un incremento del 25,86% rispetto al dato relativo all'esercizio precedente dovuto sostanzialmente alla maggiore affluenza di domande pervenute alla Cassa da parte dei professionisti.

Altri contributi

Descrizione	Valore al 31-12-2002	Valore al 31-12-2001
Iscrizione anni preced.	9.000.364,41	6.203.998,20
Ripristini contributivi	13.822,98	67.209,65
Riscatto e ricongiunzione	5.500.930,51	4.496.082,23
Insolvenze contributive	839.832,27	669.740,58
Depositi e spese cancelleria	244.248,67	206.911,81
Contributi norm. preced.	18.225,23	21.343,65
Sgravi riversati	0	3.241,88
Riversamenti delle conces.	0	163,41
Rateazioni su ruoli	904.544,96	1.456.198,66
Altri contributi	2.500.524,05	5.402.532,47
Sanatoria L.662/96	1.259.616,30	14.803.350,94
Totale	20.282.109,38	33.330.773,48

Gli “altri contributi” hanno registrato un decremento rispetto al valore al 31.12.2001 per effetto principalmente della conclusione della sanatoria L.662/96:

XIV LEGISLATURA — DISEGNI DI LEGGE E RELAZIONI — DOCUMENTI

Descrizione	Valore al 31.12.2002	Valore al 31.12.2001	Valore al 31.12.2000	Valore al 31.12.1999	Valore al 31.12.1998
Sanatoria contributiva	992.081,46	8.399.921,27	2.760.204,46	7.867.776,70	7.613.393,44
Regolarizzazioni iscriz.uff.	0	2.237.000,57	11.998,20	2.769.561,21	3.028.011,99
Regolarizzaz. Iscriz.tardive	267.534,84	3.545.776,66	3.466.797,73	629.314,54	4.195.430,96
Iscrizioni ultraquarantenni	0	619.722,82	669.398,59	264.690,41	1.040.723,29
Retrodatazione	0	929,62	79.560,19	345.967,88	12.633.474,80
Totale	1.259.616,30	14.803.350,94	6.987.959,15	11.877.310,75	28.511.034,48

Gestione del patrimonio immobiliare

RICAVI	Valore al 31.12.2002	Valore al 31.12.2001
Canoni di locazione	16.600.302,33	15.772.375,39
Risarcimento danni appartamenti	4.925,90	9.000,90
Recupero spese portierato	514.188,35	494.901,13
Sopravv. attive per recuperi vari	130.651,82	227.066,86
TOTALE RICAVI	17.250.068,40	16.503.344,28

COSTI	Valore al 31.12.2002	Valore al 31.12.2001
Manutenzione ordinaria	656.480,86	709.356,96
Comp. Gestori e consegn. Immobili	40.710,01	40.710,02
Altre spese	104.505,21	59.076,43
Assicurazioni immobili	140.077,41	129.492,15
Spese portierato	616.627,99	610.792,40
Riparazione straordinaria	1.107.924,7	822.867,76
TOTALE COSTI	2.666.326,18	2.372.295,72

Ricavi di gestione del patrimonio immobiliare**Canoni di locazione**

La voce accoglie gli importi relativi ai ricavi ottenuti dalla locazione di immobili di proprietà della Cassa.

Il totale dei canoni notificati nel corso del 2002 è aumentato del 5,25%.

Notevoli incrementi sono da rilevare negli stabili con destinazione d'uso abitativa, riflesso della politica sulle locazioni attuata dall'Ente ovvero adeguamento dei canoni al libero mercato in seguito alla legge 431 del 9/12/1998.

Il Patrimonio immobiliare della Cassa, nel corso del 2002, si è arricchito con gli acquisti dei cespiti Via Crescenzo 17c, P.za Adriana, Via Belli – Roma provenienti dalla dismis-

sione del patrimonio immobiliare degli enti previdenziali pubblici.

Il patrimonio immobiliare è composto da oltre 30 complessi immobiliari, il 46% abitativo ed il 54% non residenziale.

Gli stabili sono ubicati :

- a Roma circa il 70%
- a Bologna e provincia il 7%
- a Firenze e provincia il 6.5%
- a Milano il 4%
- a Modena il 4%
- a Viterbo l'1%
- a Vicenza l'1%

a Napoli, Catania e Collesalvetti la rimanente percentuale.

Tali complessi sono adibiti ad uso abitativo, accessorio (box, cantine ecc.), ufficio e commerciale. La destinazione d'uso abitativo consta di circa 1.400 abitazioni concentrate tra Roma Modena e Catania. Gran parte degli stabili ad uso abitativo risale, come costruzione, al ventennio compreso tra la metà degli anni '50 e la metà degli anni '70, mentre lo stabile di Modena è degli anni '80.

I complessi immobiliari di Via Magenta, Malfante, Tor Pagnotta, Valadier, Fea, Cola di Rienzo, a Roma, quelli di Viterbo, Bologna, San Lazzaro Savena, Firenze, Sesto Fiorentino e Milano sono adibiti ad uso non residenziale, ma ad uso direzionale commerciale e ufficio e sono locati ad amministrazioni pubbliche e private. Tra i privati le porzioni di patrimonio non residenziale sono locate a importanti conduttori come IBM, ENEL, Telecom Italia, Gruppo Cecchi Gori, ACI, Gruppo Coin, Collegio dei Periti di Vicenza, Ministero degli Interni. I suddetti immobili con destinazione d'uso non residenziale sono di recente costruzione, o in alcuni casi, recentemente restaurati.

Importante rilievo meritano due prestigiosi fabbricati a Vicenza ed a Bologna che impreziosiscono il patrimonio dell'Ente.

In particolare il complesso di Vicenza: Palazzo Gualdo di notevole pregio artistico (XV - XVI sec. d.c.), ubicato nel centro storico della città e impiantato sui resti di un teatro romano; il Comune della città ne occupa una grossa porzione.

Palazzo Angelelli a Bologna residenza nobiliare riedificata tra il XVII e XVIII sec. che ospita la sede del TAR dell'Emilia Romagna.

Con la denominazione di Villa Carmignani a Collesalvetti si intende l'intera proprietà già della famiglia omonima composta da un terreno di oltre 10 ettari e dal complesso delle costruzioni, costituito dalla casa padronale, dalla cappella gentilizia, dalla limonaia e dalla casa colonica, tale complesso edilizio verrà utilizzato per attività di assistenza, sociali, e culturali e in un concetto più ampio, quale a futura casa di riposo per Avvocati.

Nell'ottica di una maggiore intelligibilità di bilancio, si ritiene opportuno evidenziare il dettaglio di composizione dei canoni locativi e il confronto con i dati relativi alla gestione 1999, 2000 e 2001.

Il rendimento percentuale è espresso come rapporto tra il valore degli affitti e il valore dell'immobile risultante in bilancio comprensivo degli "Interventi Migliorativi".

XIV LEGISLATURA — DISEGNI DI LEGGE E RELAZIONI — DOCUMENTI

Calcolo del rendimento degli immobili locati al 31.12.2002

Descrizione Immobili	Canoni 2002	Valore cespiti al 31/12/2002	Rend. % 2002	Canoni 2001	Valore cespiti al 31/12/2001	Rend. % 2001	Canoni 2000
Clivo Rutario - Roma	182.173,48	6.756.073,11	2,70%	157.745,54	6.755.358,16	2,34%	289.474.993
V.le Marconi 150/174 - Roma	551.122,95	8.938.287,25	6,17%	556.216,17	8.932.598,38	6,23%	1.033.432.364
Via dei Georgofili - Roma	1.078.800,74	19.995.193,43	5,40%	990.771,47	19.992.743,88	4,96%	1.818.610.314
Via Magenta 5 - Roma	690.721,21	11.042.675,09	6,26%	667.406,80	11.041.566,91	6,04%	1.216.096.784
Via Porta Fabbrica 63 - Roma	150.014,23	3.312.976,52	4,53%	137.513,27	3.312.228,06	4,15%	259.305.195
Via Luigi Rava 7 - Roma	239.230,87	5.746.414,31	4,16%	209.147,25	5.745.940,20	3,64%	376.163.219
Via E. Albertario 18/21 - Roma	396.780,87	12.072.085,28	3,29%	349.613,67	12.066.260,08	2,90%	638.667.101
Via Ippolito Nievo 61 - Roma	981.123,49	19.274.223,32	5,09%	923.352,39	19.270.960,78	4,79%	1.658.677.229
Via Luigi Rava 33/35 - Roma	413.429,38	11.174.786,46	3,70%	361.866,66	11.173.350,86	3,24%	767.924.866
Via Badoero 51 e 61 - Roma	927.134,02	28.920.222,94	3,21%	817.500,09	28.776.150,02	2,84%	1.627.435.947
V.Le degli Ammiragli 91 - Roma	1.111.948,31	25.384.630,27	4,38%	970.716,48	25.382.666	3,82%	1.645.411.727
Via A. Toscani - Roma	1.438.245,40	35.274.003,06	4,08%	1.298.225,87	35.200.229	3,69%	2.464.788.276
Via Valadier 42 - Roma	809.507,25	15.964.967,06	5,07%	813.778,47	15.964.760,12	5,10%	1.544.309.483
Piazza Cola di Rienzo 80 - Roma	180.884,37	2.273.055,93	7,96%	164.686,34	2.273.055,93	7,25%	312.488.304
Via C. Fea 5 - Roma	413.165,52	5.814.591,77	7,11%	413.165,52	5.799.917,57	7,12%	1.000.000.000
Via Malfante 73 - Roma	766.427,24	10.878.415,11	7,05%	751.785,65	10.878.415,11	6,91%	1.388.592.174
Via Tor Pagnotta 88/90 - Roma	1.313.414,52	20.961.316,82	6,27%	1.291.142,25	20.899.011,30	6,18%	3.081.683.928
Catania	114.199,64	1.581.469,91	7,22%	101.874,34	1.581.469,91	6,44%	190.189.015
Modena	1.016.796,36	12.638.844,25	8,05%	984.852,96	12.637.892,47	7,79%	1.749.870.800
Vicenza	152.479,00	4.311.334,54	3,54%	149.897,18	4.311.334,54	3,48%	272.056.863
Firenze	592.193,71	9.395.126,72	6,30%	580.866,82	9.395.126,72	6,18%	1.098.000.000
Milano	716.583,99	14.153.862,84	5,06%	671.393,97	14.153.863	4,74%	1.691.486.180
Bologna Strada Maggiore	787.010,50	16.005.812,21	4,92%	771.942,34	16.005.812,21	4,82%	1.520.235.938
S. Lazzaro di Savena	464.268,32	9.933.630,27	4,67%	455.882,00	9.874.852,27	4,62%	1.007.558.004
Sesto Fiorentino	783.126,84	13.370.076,35	5,86%	852.720,24	13.370.076,35	6,38%	1.632.994.374
Viterbo	329.520,12	4.983.571,95	6,61%	328.311,65	4.983.571,95	6,59%	676.000.000
	16.600.302,33	330.157.647,37	5,03%	15.772.375,39	329.779.211,78	4,76%	30.961.653.078

Risarcimento danni appartamenti

Il valore di bilancio si riferisce sostanzialmente ai risarcimenti dell'INA ASSITALIA e dei singoli affittuari qualora il risarcimento del danno non sia previsto dalla polizza di assicurazione; il valore ha avuto una diminuzione rispetto all'anno precedente.

Sopravvenienze attive per recuperi vari

Il dato si riferisce a recuperi vari di anni pregressi inerenti la gestione immobiliare non iscritti tra i crediti dell'attivo, il valore ha avuto una diminuzione del 42,46% rispetto all'anno precedente.

Costi di gestione del patrimonio immobiliare**Manutenzione ordinaria - Compensi gestori e consegnatari immobili - Altre spese**

Le voci comprendono i costi per i lavori di ordinaria manutenzione degli immobili, i compensi ai professionisti per la gestione degli stabili siti al di fuori dal territorio regionale e tutte quelle voci di costo relative agli immobili da reddito non configurabili come interventi di manutenzione.

I costi sostenuti per la manutenzione ordinaria degli immobili hanno subito un decremento del 7,4% circa rispetto al 2001. Il decremento si deve alla politica di manutenzio-

XIV LEGISLATURA — DISEGNI DI LEGGE E RELAZIONI — DOCUMENTI

Valore cespiti al 31/12/2000	Rend. % 2000	Canoni 2000	Valore cespiti al 31/12/2000	Rend. % 2000	Canoni 1999	Valore cespiti al 31/12/1999	Rend. % 1999	Anno costruzione	Anno acquisto
13.046.269.067	2,22%	149.501,36	6.737.836	2,22%	144.365,10	6.672.764,84	2,16%	1955	1955
17.295.922.263	5,98%	533.723,27	8.932.598	5,98%	508.391,72	8.907.204,40	5,71%	1956	1958
38.707.885.202	4,70%	939.233,84	19.990.954	4,70%	883.477,25	19.990.954,36	4,42%	1958/60	1958
21.379.454.756	5,69%	628.061,57	11.041.567	5,69%	618.684,51	11.041.566,91	5,60%	1958	1958
6.282.312.259	4,13%	133.919,96	3.244.544	4,13%	139.782,88	3.244.543,51	4,31%	1960	1963
11.125.691.629	3,38%	194.272,09	5.745.940	3,38%	190.621,64	5.745.940,20	3,32%	1964	1964
23.363.537.400	2,73%	329.947,32	12.066.260	2,73%	329.103,96	12.066.260,08	2,73%	1966	1966
37.306.655.233	4,45%	856.635,30	19.267.279	4,45%	809.656,73	19.170.102,95	4,22%	1966	1966
21.634.624.061	3,55%	396.600,10	11.173.351	3,55%	379.168,57	11.168.737,86	3,39%	1966	1966
55.718.395.998	2,92%	840.500,52	28.776.150	2,92%	838.315,14	28.776.150,02	2,91%	1966	1966
49.061.738.417	3,35%	849.784,24	25.338.273	3,35%	824.059,83	24.753.756,07	3,33%	1967	1967
67.933.984.212	3,63%	1.272.956,91	35.084.975	3,63%	1.232.387,53	35.084.974,83	3,51%	1969/70	1970
30.908.726.072	5,00%	797.569,29	15.993.025	5,00%	785.140,27	15.963.024,82	4,92%	1972	1972
4.401.250.000	7,10%	161.386,74	2.273.056	7,10%	158.735,29	2.273.055,93	6,98%	1958	1960/61
10.769.570.889	9,29%	516.456,90	5.562.019	9,29%	422.461,74	5.485.159,61	7,70%	1930	1994
20.998.868.819	6,61%	717.148,01	10.845.011	6,61%	700.945,91	10.845.010,67	6,46%	1976	1996
40.466.128.602	7,62%	1.591.556,93	20.899.011	7,62%	1.615.323,97	20.899.011,30	7,73%	1984	1996
3.062.152.738	6,21%	98.224,43	1.581.470	6,21%	93.310,04	1.501.469,91	5,90%	1958	1958
24.395.896.038	7,17%	903.732,85	12.599.429	7,17%	903.435,96	12.598.164,53	7,17%	1984	1985
8.347.907.736	3,26%	140.505,64	4.311.335	3,26%	145.395,89	4.311.334,54	3,37%	XV-XVI sec.	1990/93
18.191.502.009	6,04%	567.069,68	9.395.127	6,04%	550.079,60	9.327.765,86	5,90%	1988	1993/96
27.405.700.000	6,17%	873.579,71	14.153.863	6,17%	928.090,74	14.153.862,84	6,56%	1967	1994
30.991.574.000	4,91%	785.136,34	16.005.812	4,91%	649.905,04	16.005.812,21	4,06%	XVIII sec.	1994
18.760.942.438	5,37%	520.360,28	9.689.218	5,37%	475.216,62	9.091.908,54	5,23%	1961/69	1995
25.888.077.738	6,31%	843.371,21	13.370.076	6,31%	827.958,47	13.370.076,35	6,19%	1995	1996
9.649.540.850	7,01%	349.124,86	4.983.572	7,01%	322.269,11	4.983.571,95	6,47%	1994/95	1996
637.094.308.426	4,86%	15.990.359,34	329.031.750,96	4,86%	15.476.283,51	327.512.187,07	4,73%		

ne attuata negli ultimi anni dall'Ente al fine di garantire il mantenimento della normale efficienza degli stabili che per la maggior parte si caratterizzano per una vetustà superiore ai 30 anni. Nel corso del 2002, vista l'esperienza dell'esercizio passato, sono stati rinnovati i contratti per la manutenzione ordinaria edile degli stabili di Roma nonché per la manutenzione delle centrali termiche e radiatori.

La voce compensi ai gestori degli immobili si mantiene costante.

Le altre spese, raccogliendo una gran varietà di voci che vanno dal reperimento dei conduttori, alla pulizia e sgombero materiali, alle visite periodiche degli ascensori e agli svincoli delle pratiche di rimborso inquilini per danni ad appartamenti, mostrano un trend che si mostra altalenante nel corso del tempo. In particolare si è registrato un aumento del 77% rispetto l'esercizio passato principalmente dovuto alla manutenzione biennale degli impianti elevatori, alle provvigioni per il reperimento dei conduttori e alle pulizie e sgomberi materiali all'interno delle unità immobiliari.

Spese portierato

Si riferiscono alle spese sostenute per le retribuzioni, gli oneri sociali e INAIL, l'accantonamento al TFR relativi ai portieri degli stabili, nonché la quota di TFR maturata nell'anno relativa ai custodi che hanno cessato il servizio nel corso dell'esercizio. Nei ricavi è presente il recupero del 90% e del 100% (per i nuovi contratti), di tali spese così come

XIV LEGISLATURA — DISEGNI DI LEGGE E RELAZIONI — DOCUMENTI

previsto per legge. Rimangono esclusi da quest'ultima voce i costi sostenuti per il portierato di Collesalvetti, immobile di natura strumentale. L'incremento della spesa, pari a circa l'1%, è ascrivibile agli adeguamenti tabellari verificatisi nel 2002. Si riporta di seguito una tabella esplicativa del costo relativo al portierato:

COSTO TOTALE PORTIERI	COSTO A CARICO CASSA	RECUPERO SU INQUILINI
616.627,99	102.439,64	514.188,35

Per ulteriori dettagli di tali spese si rimanda a quanto esposto nella voce "retribuzioni dipendenti".

Assicurazioni immobili

Comprendono gli oneri sostenuti per la polizza assicurativa globale stipulata per gli immobili per incendio, responsabilità civile, danni, etc.. L'incremento di circa l'8% si deve principalmente all'inclusione nella polizza degli stabili siti in Roma a P.za Adriana,

Descrizione Immobili	Manutenzione ordinaria		Compensi gestori immobili		Altre spese	
	2002	2001	2002	2001	2002	2001
Totali per costo	829.136,07	709.356,96	40.710,01	40.710,02	104.505,21	59.076,43
Immobili da reddito	656.480,86	706.041,31	40.710,01	40.710,02	93.670,92	59.076,43
Clivo Rutario - Roma	11.284,06	5.309,48	-	-	610,95	31,61
V.le Marconi 150/174 - Roma	7.036,37	19.011,16	-	-	766,04	362,40
Via dei Georgofili - Roma	34.834,09	31.002,43	-	-	11.529,83	6.608,38
Via Magenta 5 - Roma	9.419,91	3.331,14	-	-	355,61	-
Via Porta Fabbrica 63 - Roma	28.315,58	27.096,66	-	-	385,75	-
Via Luigi Rava 7 - Roma	10.290,32	14.261,74	-	-	1.758,96	809,39
Via E. Albertario 18/21 - Roma	16.691,78	11.277,94	-	-	741,37	74,99
Via Ippolito Nievo 61 - Roma	17.530,83	12.784,81	-	-	962,57	333,01
Via Luigi Rava 33/35 - Roma	23.149,72	35.333,01	-	-	4.233,88	474,72
Via Badoero 51 e 61 - Roma	147.655,82	71.351,76	-	-	2.577,34	5.678,51
V.Le degli Ammiragli 91 - Roma	13.199,35	23.570,38	-	-	2.280,21	2.578,92
Via A. Toscani - Roma	150.184,85	248.927,46	-	-	4.186,78	7.324,37
Via Valadier 42 - Roma	5.934,50	12.801,58	-	-	516,14	43,38
Piazza Cola di Rienzo 80 - Roma	3.260,35	-	-	-	1.642,85	-
Via C. Fea 5 - Roma	10.063,01	9.680,47	-	-	162,00	154,94
Via Malfante 73 - Roma	7.113,29	2.249,13	-	-	324,00	4,13
Via Tor Pagnotta 88/90 - Roma	5.228,94	743,70	-	-	13.637,56	-
Catania	18.154,09	10.189,69	3.160,72	3.160,72	-	-
Modena	92.684,18	113.859,08	26.550,00	26.550,02	18.901,76	19.903,02
Vicenza	2.792,91	5.731,86	1.896,43	1.896,43	867,60	-
Firenze	-	5.546,75	1.580,35	1.580,36	9.309,62	6.077,30
Milano	-	-	885,00	885,00	-	6.986,78
Bologna Strada Maggiore	2.297,48	9.790,95	1.896,43	1.896,43	1.400,11	731,30
S. Lazzaro di Savena	34.261,07	25.397,70	3.160,72	3.160,72	-	287,79
Sesto Fiorentino	3.485,76	6.792,44	1.580,36	1.580,36	16.519,99	611,48
Viterbo	1.612,60	-	-	-	-	-
Immobili strumentali	172.655,21	-	-	-	30,14	-
Quirino Visconti - sede Roma	121.803,14	-	-	-	-	-
Collesalvetti	50.852,07	-	-	-	30,14	-
Terreni	-	3.315,65	-	-	-	-
Capo Liveri - Isola d'Elba	-	3.315,65	-	-	-	-
Spese non ripartite	-	-	-	-	10.804,15	-

XIV LEGISLATURA — DISEGNI DI LEGGE E RELAZIONI — DOCUMENTI

Via Crescenzo 17c e Via Belli di recente acquisizione, oltre che al normale adeguamento dei premi.

Riparazione straordinaria

Sono comprese in questa voce le riparazioni agli immobili effettuate in via straordinaria riferite a lavori che non prevedono capitalizzazione.

Tra le varie tipologie di interventi le ristrutturazioni, mediante l'adeguamento dell'impianto elettrico e il rifacimento dei servizi igienici, delle unità abitative riprese in consegna ha il peso maggiore; si ricorda che il Consiglio di Amministrazione nella seduta del 14 gennaio 2000 ha avviato una politica di riqualificazione degli immobili approfittando del favorevole regime IVA (10%) tuttora vigente. L'incidenza di tale tipologia di spesa è aumentata di oltre il 34% rispetto l'anno precedente per effetto del maggior numero di rilasci di unità abitative a sua volta dovuto all'allineamento dei canoni, per i nuovi contratti di locazione, ai prezzi di mercato.

Nei prospetti che seguono, in funzione delle risultanze della contabilità analitica, si fornisce la ripartizione per stabile delle spese su elencate ad esclusione della voce assicurazioni.

Riparazione straordinaria		Spese portierato		TOTALI PER STABILE		
2002	2001	2002	2001	2002	2001	Variazione %
1.107.924,70	822.867,76	616.627,99	610.792,40	2.698.903,98	2.242.803,57	20,34%
1.107.924,70	822.867,76	574.923,40	570.066,54	2.473.709,89	2.198.762,05	12,50%
-	38.119,68	9.318,85	9.015,88	21.213,86	52.476,65	-59,57%
36.497,58	60.261,48	52.919,93	54.826,52	97.219,92	134.461,56	-27,70%
156.955,69	56.810,26	83.746,81	86.114,92	287.066,42	180.535,98	59,01%
4.193,93	65.736,74	13.460,30	18.543,62	27.429,75	87.611,50	-68,69%
49.323,17	22.383,24	17.657,10	17.319,96	95.681,60	66.799,86	43,24%
29.566,36	47.947,86	18.120,19	17.333,39	59.735,83	80.352,38	-25,66%
99.946,63	72.847,79	23.864,55	23.075,05	141.244,33	107.275,78	31,66%
40.160,93	9.544,12	34.743,59	33.297,73	93.397,92	55.959,68	66,90%
134.270,62	39.153,01	29.193,28	27.993,64	190.847,50	102.954,37	85,37%
101.136,98	77.960,72	40.567,45	39.009,87	291.937,59	194.000,85	50,48%
182.324,21	37.784,50	56.810,52	56.411,90	254.614,29	120.345,70	111,57%
166.946,72	250.831,23	95.641,57	89.301,09	416.959,92	596.384,16	-30,09%
-	-	18.488,30	18.499,88	24.938,94	31.344,84	-20,44%
-	-	-	-	4.903,20	-	-
16.228,34	-	-	-	26.453,35	9.835,41	168,96%
-	5.298,65	-	-	7.437,29	7.552,11	-1,52%
-	-	-	-	18.866,50	743,70	2436,85%
62.071,14	-	-	-	83.385,95	13.350,41	524,59%
6.348,40	-	57.053,89	57.002,05	201.538,23	217.314,17	-7,26%
-	-	-	-	5.556,94	7.628,29	-27,15%
-	-	-	-	10.889,97	13.204,41	-17,53%
-	-	-	-	885,00	7.871,78	-88,76%
2.129,40	-	23.337,07	22.321,02	31.060,49	34.739,70	-10,59%
1.599,60	37.336,12	-	-	39.021,39	66.182,33	-41,04%
18.225,00	852,15	-	-	39.811,11	9.836,44	304,73%
-	-	-	-	1.612,60	-	-
-	-	41.704,59	40.725,87	214.389,94	40.725,87	426,42%
-	-	-	-	121.803,14	-	-
-	-	41.704,59	40.725,87	92.586,80	40.725,87	127,34%
-	-	-	-	-	3.315,65	-100,00%
-	-	-	-	-	3.315,65	-100,00%
-	-	-	-	10.804,15	-	-

XIV LEGISLATURA — DISEGNI DI LEGGE E RELAZIONI — DOCUMENTI

Ripartizione per stabile dei costi di gestione - confronto 2001-2002

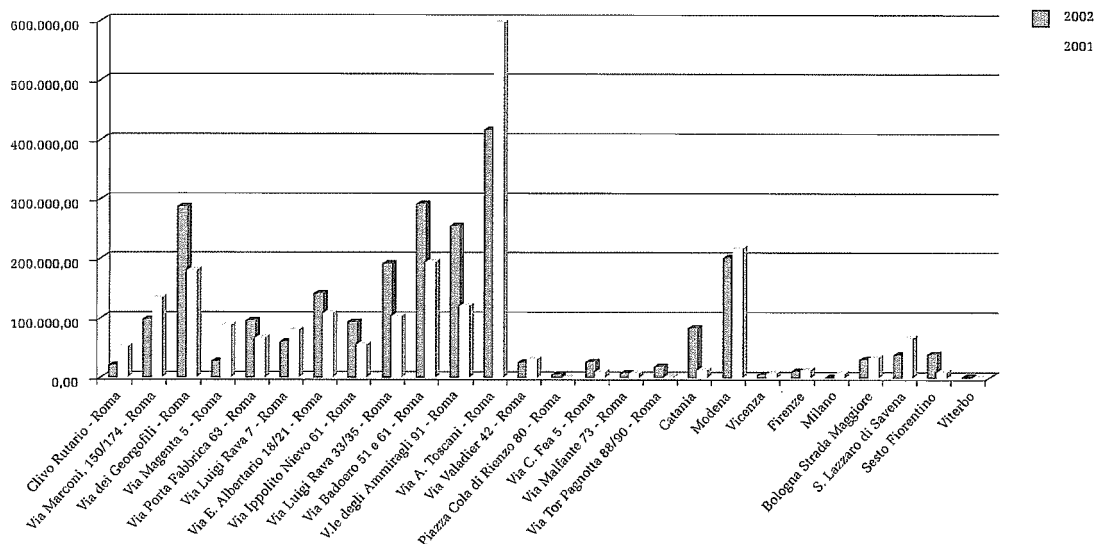

Confronto del rendimento degli stabili locati

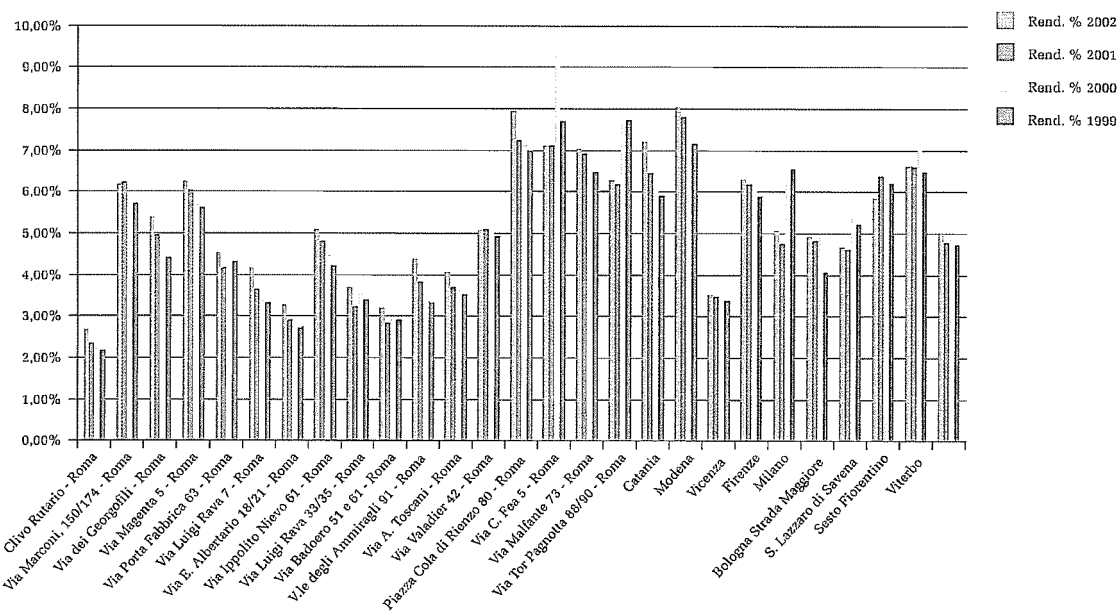

Redditi derivanti dalla gestione immobiliare dal 1994 al 2002

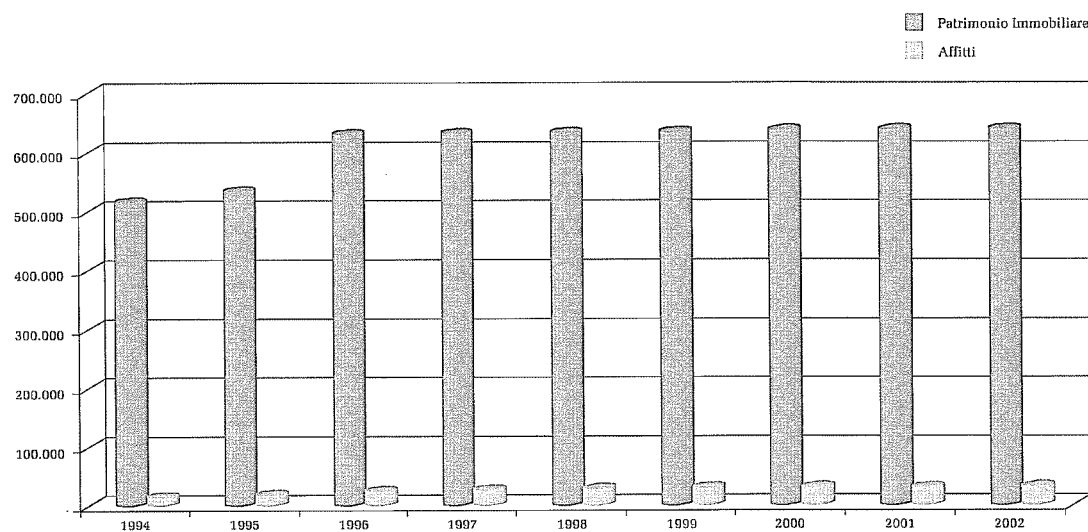

Suddivisione del patrimonio immobiliare con destinazioni d'uso non residenziale, abitativa, e strumentale

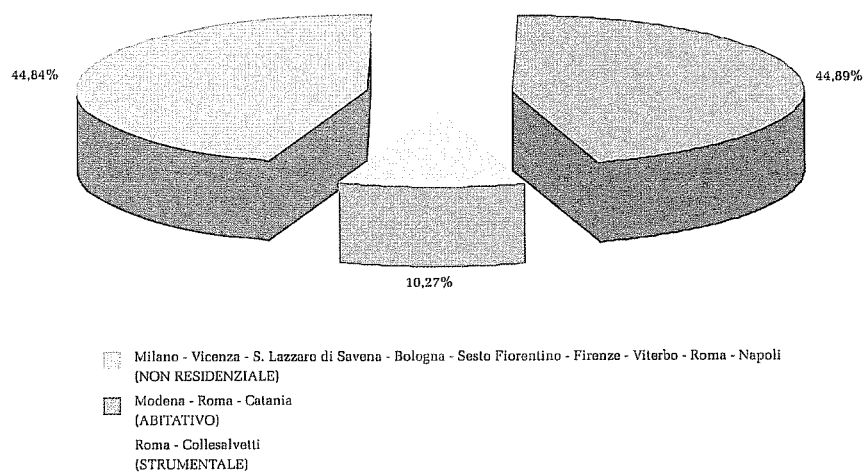

Redditività del patrimonio immobiliare non residenziale locato alle amministrazioni pubbliche

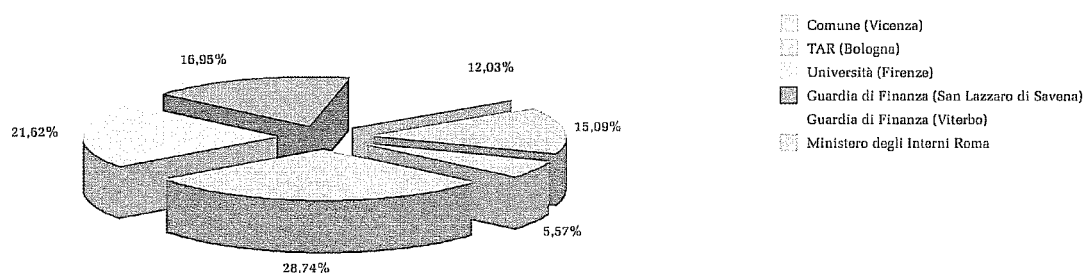

Suddivisione del patrimonio immobiliare non residenziale locato alle amministrazioni pubbliche

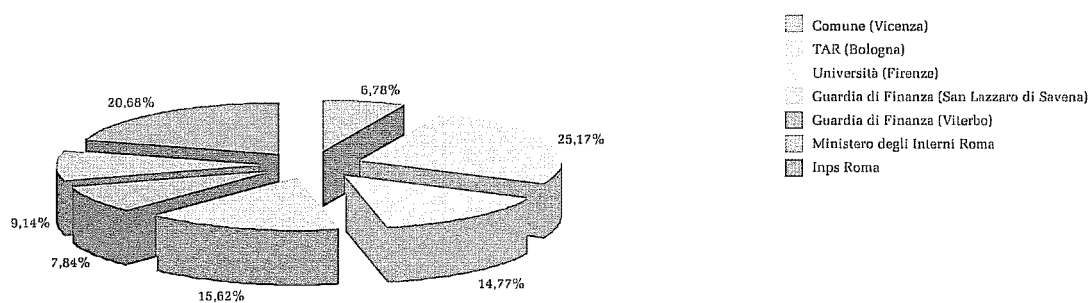

Redditività del patrimonio immobiliare non residenziale locato ai privati

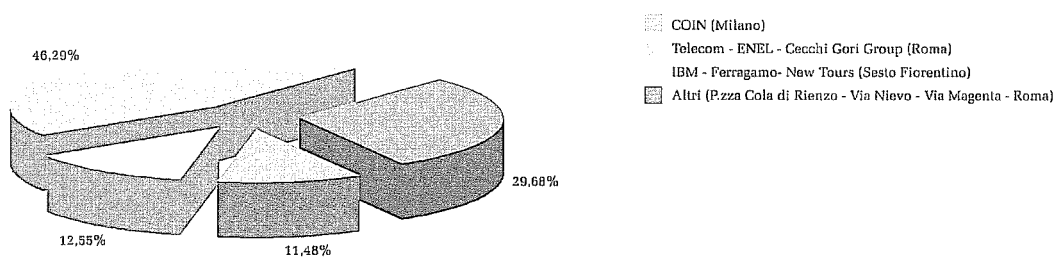

Suddivisione del patrimonio immobiliare non residenziale locato ai privati

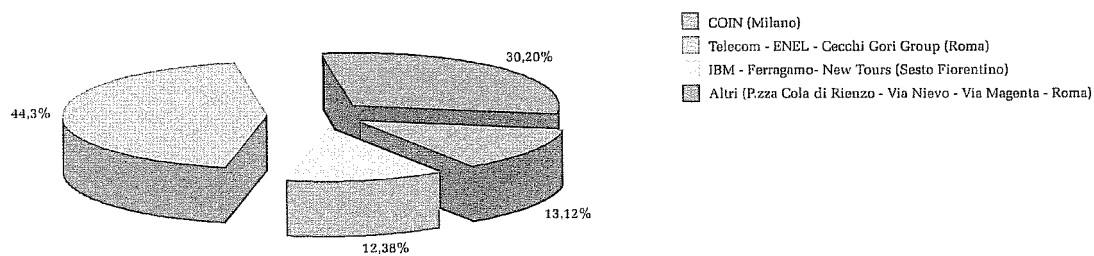

Distribuzione degli immobili sul territorio nazionale



Gestione mobiliare

RICAVI	Valore al 31.12.2002	Valore al 31.12.2001
TOTALE	114.133.579,82	111.981.033,64
Interessi su obbligazioni	1.737.710,62	3.602.494,43
Interessi su titoli dello Stato	53.844.538,04	63.960.795,08
Interessi di c/c su c/c 40000	2.404.756,67	2.104.204,91
Interessi su impieghi a breve termine	5.982.971,00	2.237.393,15
Interessi su c/c 41000	3.039,68	5.629,19
Interessi su c/c 43000	22,04	31,20
Interessi su c/gestioni SGR esterne	71.482,26	111.762,44
Interessi vari	34.592,15	63.229,60
Interessi sul c/c n.40020	1.486,53	2.475,03
Interessi da mutui e prestiti ai dip.	13.984,49	11.656,78
Dividendi azionari	15.241.923,80	10.785.443,81
Proventi finanziari diversi	347.245,16	184.922,44
Plusvalore su titoli	2.523.063,47	3.987.086,37
Interessi diversi	1.144.354,73	991.975,82
Proventi su gestioni mobiliari affidate a SGR	8.313.337,88	9.976.854,12
Interessi att. in c/gestione SGR	8.023.897,03	8.522.823,31
Interessi attivi su scarti di emissione	606.238,89	934.898,68
Proventi su scarto di negoz. imm. finanz.	586,72	1.671,44
Premi derivanti da gestione diretta	13.820.348,66	4.454.899,85
Premi derivanti da gestione DUEMME	18.000,00	40.786,00
COSTI	Valore al 31.12.2002	Valore al 31.12.2001
TOTALE	40.603.405,81	34.336.487,88
Altri Oneri finanziari	94.006,13	302.669,41
Oneri finanziari derivanti da operazioni mobiliari (Minusvalore da SGR)	19.164.530,48	24.502.026,58
Oneri finanziari derivanti da operazioni mobiliari (Minusvalore da gestione diretta)	740.601,29	399.770,44
Oneri finanziari derivanti dal mercato dei premi	12.918.543,00	5.297.335,65
Spese Bancarie	823.869,30	834.322,12
Oneri derivanti da svalutazione premi	6.861.855,61	3.000.363,68

Da un punto di vista dell'economia mondiale il 2002 è forse l'anno che finanziariamente parlando è più semplice da commentare per gli evidenti effetti conseguiti.

Dopo i cattivi risultati del 2000, originati dallo scoppio della bolla speculativa nel settore della Nuova economia, e quelli del 2001, imputabili al rallentamento economico e al tracollo successivo agli attentati terroristici dell'11 settembre, l'anno che si è appena concluso è stato l'anno definito da alcuni "della rassegnazione".

L'attività economica mondiale, che era tornata ad espandersi a ritmi apprezzabili nella

prima metà del 2002, ha subito dall'estate 2002 un rallentamento, risentendo del riacutizzarsi delle tensioni politiche internazionali.

Negli Stati Uniti il massiccio impulso impresso dalla politica monetaria e da quella di bilancio nel corso del 2001 ha favorito una significativa accelerazione dell'attività produttiva. Tuttavia nel corso del 2002 la congiuntura ha risentito di rinnovati timori di attentati terroristici. Sono sorte incertezze circa le prospettive di crescita dell'economia. Gli investitori hanno fatto defluire fondi dal mercato del dollaro e da quelli azionari; i tassi d'interesse a lungo sono scesi in misura significativa. La prestazione complessiva delle Borse mondiali sintetizzata dal Morgan Stanley Capital International Word Index ha evidenziato un -21.06% contro il -17.83% dell'anno precedente e il -14.05% del 2000. Il dollaro ha iniziato ad indebolirsi rispetto ad euro e yen.

Nell'area euro l'attività produttiva durante il 2002 si è indebolita rispetto all'anno precedente, crescendo di appena lo 0,8 %. Dopo la ripresa del primo trimestre, la crescita economica è stata contenuta e nel quarto trimestre lo sviluppo si è ridotto allo 0,7 % in ragione d'anno. Nel complesso del 2002 l'incremento dell'attività produttiva si è concentrato nel settore dei servizi, il cui valore aggiunto, valutato a prezzi costanti, è aumentato dell'1 %.

Gli indicatori più recenti non rilevano mutamenti sostanziali del quadro congiunturale nei primi mesi del 2003, per il complesso dell'area e per l'Italia. La fiducia delle imprese industriali e dei consumatori, nonostante segnali di un lieve miglioramento, è rimasta debole, confermando una valutazione prudente delle prospettive a breve dell'economia.

Come conseguenza di questa situazione d'incertezza dell'economia, nel corso del 2002, i corsi azionari dell'area euro hanno subito una forte flessione, riducendosi per il terzo anno consecutivo.

La forte correzione al ribasso degli indici di borsa – oltre a discendere dalla precedente sopravvalutazione dei corsi (la bolla speculativa) – è connessa con il forte ridimensionamento degli utili attesi e con l'inasprirsi delle tensioni politiche internazionali. Come si può notare dalla tabella seguente gli indici hanno registrato una notevole flessione.

INDICI	Variazione annua	INDICI	Variazione annua
DOW JONES	-16,76	DAX	-43,95
NASDAQ	-31,53	MIBTEL	-23,49
FTSE 100	-24,48	SWISS MARK.	-27,84
CAC 40	-33,75	NIKKEI 225	-18,63

Nasdaq

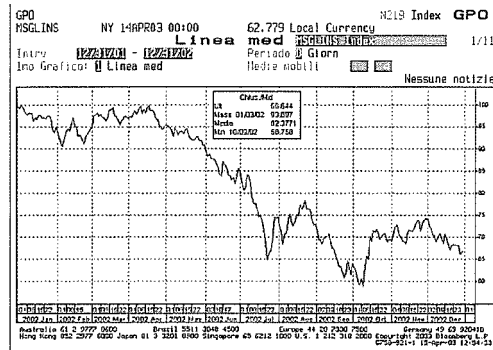

Dow Jones

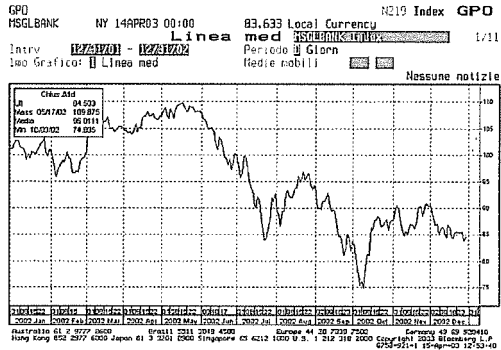

Mibtel

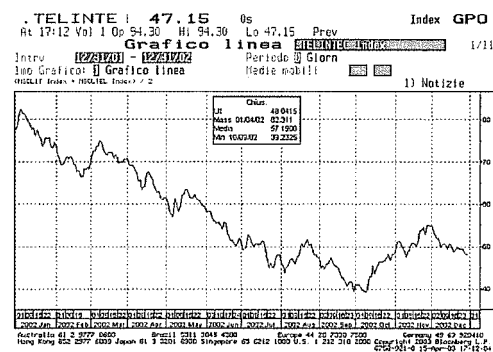

Mib30

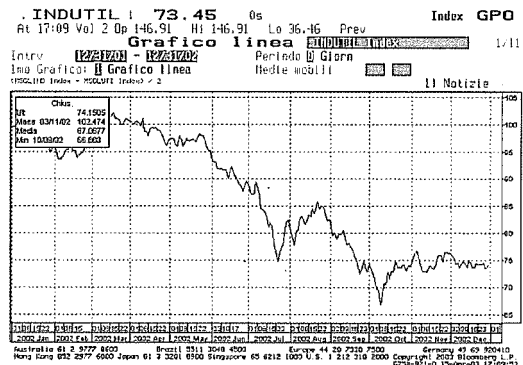

Al calo dei prezzi hanno inoltre contribuito casi di irregolarità nell'informativa contabile di alcune grandi imprese americane, come Enron e Worldcom. Ad accrescere il rischio sull'investimento azionario ha contribuito il forte aumento della volatilità dei corsi effettiva e attesa. In tale situazione gli investitori hanno preferito mantenersi liquidi, ricomponendo i portafogli verso attività meno rischiose. L'indice Dow Jones Euro Stoxx, relativo alle azioni delle maggiori società dell'area in termini di capitalizzazione di borsa, è diminuito nel corso dell'anno del 35 %.

Corsi azionari (1)
(dati di fine settimana; indici: 31 dicembre 1995=100)

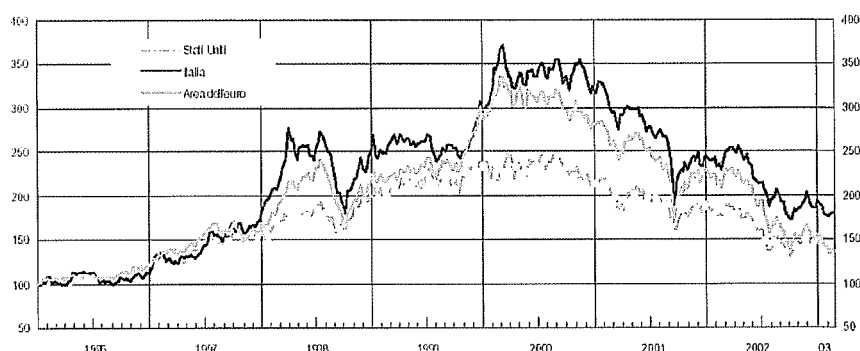

Fonte: Bloomberg.

(1) Indice: Mib per l'Italia, Dow Jones Euro Stoxx per l'area dell'euro, Standard & Poor's 500 per gli Stati Uniti

Nel corso del 2002 i segnali sulle prospettive di crescita dei maggiori paesi industriali e il perdurare delle tensioni internazionali hanno mantenuto la variabilità dei corsi azionari su valori storicamente elevati, inferiori solo a quelli toccati nell'ottobre 1987.

Nell'area euro il calo dei corsi azionari è stato molto forte per i titoli a più elevato contenuto tecnologico, mentre il settore bancario è sceso del 24 % e quello assicurativo del 28% a fronte di una flessione complessiva dei settori (al netto di quello tecnologico) del 20%.

La borsa italiana che nel 2000 aveva inaspettatamente chiuso in positivo, mentre nel 2001 era stata tra le peggiori, ha registrato perdite inferiori a quelle degli altri paesi europei ma comunque assai significative: il MIBTEL ha segnato -23.50%, il MIB30 -25.96% (si ricorda che nel suo paniere sono compresi anche FIAT -56.4% e Pirelli -55.6%).

Le perdite registrate dai mercati azionari dell'area euro nel corso degli ultimi tre anni hanno fatto risalire considerevolmente il rapporto tra utili societari e prezzi, mentre nel 2002 sono state progressivamente riviste al ribasso le previsioni sugli utili societari per l'anno fiscale.

Anche nell'ambito del mercato dei titoli obbligazionari i rendimenti non sono stati esaltanti.

Nel 2002 le emissioni nette di titoli di stato nell'area euro sono aumentate a 143 miliardi di euro, da 94 miliardi nel 2001. L'incremento, che ha determinato un peggioramento dei conti pubblici, è stato più consistente in Germania e in Francia.

La politica monetaria in tutto il mondo è stata ancora espansiva; i rendimenti sulle scadenze decennali sono calati di 60-70 punti in Europa e di 100-120 negli Stati Uniti, ma tutto ciò non è servito a risollevare le quotazioni, anzi gli indici sono scesi ancora di circa il 25%. Oggi i titoli di stato a breve rendono meno dell'inflazione, mentre i titoli a lunga scadenza hanno registrato le migliori performance; il BTP maggio 2031 ha registrato un guadagno in termini di capital gain del 7,9%, mentre il decennale scadenza 2012 ha guadagnato il 6,5%. Il Bund trentennale si è apprezzato del 7,5% mentre il decennale si è fermato a +5,83%. Tuttavia legarsi ad un titolo a scadenza lunga in questo momento signifi-

ca acquistarlo ad un prezzo sopra la pari con un rendimento comunque modesto (se pur interessante per gli attuali standard di mercato) che potrebbe determinare sostanziali perdite in conto capitale in futuro.

In tale contesto la Cassa ha effettuato alcune operazioni sul mercato azionario concentrate nel primo semestre dell'anno, quando gli analisti pensavano che l'effetto "11 settembre" avesse raggiunto il suo apice. In realtà a seguito dell'acuirsi della crisi economica mondiale, come delineato precedentemente, i corsi azionari sono scesi ulteriormente mostrando la debolezza dei mercati.

Gli investimenti effettuati sono stati indirizzati principalmente sul mercato italiano e sui settori considerati strategicamente più importanti per l'Ente quali l'assicurativo soprattutto acquistando al ribasso Generali ed il bancario, acquistando in modeste consistenze al ribasso BNL, già iniziato nel 2001, e acquistando Mediolanum. In chiusura d'anno la Cassa ha ritenuto opportuno partecipare all'IPO di Fiera di Milano aggiudicandosi 660.000 azioni.

Dato il progressivo deteriorarsi dei mercati azionari e l'incremento di quelli obbligazionari (titoli di Stato) con conseguente abbassamento dei rendimenti, nella seconda metà del 2002 l'attività dell'Ente si è indirizzata quasi esclusivamente alla gestione della liquidità tant'è che si è registrato un notevole incremento dei volumi dei Pronti contro Termine rispetto al 2001 (614 milioni di euro circa nel 2001 contro 1.644 milioni di euro nel 2002) nonché dei depositi bancari per aste di pronti contro termine che hanno offerto tassi inferiori al rendimento del c/c di tesoreria.

Le gare aggiudicate per tassi superiori al rendimento della giacenza bancaria hanno garantito un rendimento medio netto pari a circa 2,844 %, più alto di quello del conto corrente bancario pari a 2,62%.

Andamento del TUS nel 2002

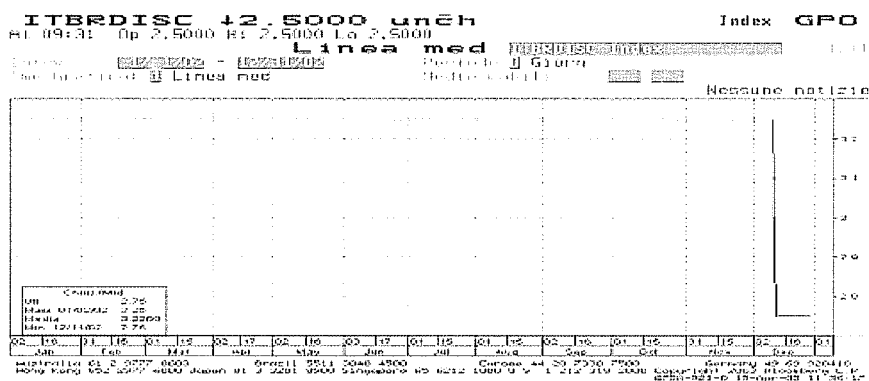

Data l'estrema volatilità dei mercati, anche l'attività in premi OTC si è incentrata esclusivamente nei rollover ossia negli spostamenti delle scadenze in attesa di un miglioramento dei mercati borsistici.

Per quanto riguarda la redditività azionaria si sono incassati i seguenti dividendi (per il cui dettaglio si rimanda agli allegati):

Descrizione	Valore al 31-12-2002	Valore al 31-12-2001
Dividendi azionari a gestione diretta	13.058.626,81	9.442.581,45
Dividendi az. c/gest. Pioneer-Europlus	533.305,20	302.119,38
Dividendi az. c/gest. Generali A. M.	762.851,94	452.523,44
Dividendi az. c/gest. Duemme-Compagnie	677.741,20	443.211,03
Dividendi az. c/gest. Morgan Stanley	167.123,21	104.272,52
Dividendi az. c/gest. Merrill Lynch	42.275,44	40.735,98
	15.241.923,80	10.785.443,81

XIV LEGISLATURA — DISEGNI DI LEGGE E RELAZIONI — DOCUMENTI

Premi 2002

TITOLO	N° AZIONI	Data operazione	TIPO CONTRATTO	DIRITTO	ESITO	SCADENZA	PREMIO UNITARIO
ENEL	3.500.000	27-02-2001	Vendita	CALL	abbandonata	26-02-2002	0,1600
BNL	1.400.000	22-05-2001	Vendita	CALL	abbandonata	22-02-2002	0,1875
BNL	1.400.000	22-05-2001	Vendita	PUT	esercitata	22-02-2002	0,0850
ENEL	2.070.000	1-06-2001	Vendita	CALL	abbandonata	29-03-2002	0,1660
BNL	1.340.000	1-06-2001	Vendita	CALL	abbandonata	26-04-2002	0,2200
BNL	1.340.000	1-06-2001	Vendita	PUT	esercitata	26-04-2002	0,1000
FIAT	31.050	24-08-2001	Vendita	CALL	abbandonata	25-02-2002	0,8700
GENERALI rollover	390.000	24-09-2001	Vendita	PUT	rollover 2002	1-02-2002	8,1500
GENERALI	390.000	24-09-2001	Vendita	CALL	abbandonata	2-04-2002	0,2100
UNICREDITO rollover	1.785.000	5-10-2001	Vendita	PUT	rollover 2002	19-03-2002	0,8050
FINMECCANICA rollover	1.145.000	9-10-2001	Vendita	PUT	rollover 2002	4-02-2002	0,1935
AUTOSTRADA	703.000	10-10-2001	Vendita	CALL	esercitata	5-04-2002	0,2827
SAN PAOLO IMI rollover	238.650	16-10-2001	Vendita	PUT	rollover 2002	4-02-2002	1,9150
UNICREDITO	504.750	17-10-2001	Vendita	CALL	esercitata	17-01-2002	0,1640
VODAFONE	802.700	22-10-2001	Vendita	CALL	abbandonata	22-07-2002	0,1164
NOKIA	52.950	22-10-2001	Vendita	CALL	abbandonata	22-10-2002	1,1400
TELEFONICA	234.804	23-10-2001	Vendita	CALL	abbandonata	23-07-2002	0,2304
TELECOM ITALIA	315.750	23-10-2001	Vendita	CALL	abbandonata	23-07-2002	0,2350
TIM	505.500	23-10-2001	Vendita	CALL	abbandonata	23-07-2002	0,1520
AXA	145.790	5-11-2001	Vendita	CALL	abbandonata	6-05-2002	0,5500
STMICROELECTRONICS	35.750	5-11-2001	Vendita	CALL	abbandonata	5-08-2002	2,4000
UNICREDITO rollover	2.000.000	15-11-2001	Vendita	PUT	abbandonata	3-04-2002	0,1950
SAN PAOLO IMI rollover	230.850	20-11-2001	Vendita	CALL	abbandonata	17-05-2002	0,6500
SAN PAOLO IMI rollover	230.850	20-11-2001	Vendita	PUT	rollover 2002	17-05-2002	0,4800
UNICREDITO	504.750	21-11-2001	Acquisto	CALL	esercitata	17-01-2002	-0,3120
UNICREDITO	504.750	21-11-2001	Vendita	CALL	abbandonata	17-05-2002	0,2350
UNICREDITO	504.750	21-11-2001	Vendita	PUT	abbandonata	17-05-2002	0,0770
ALLIANZ	5.690	21-11-2001	Vendita	CALL	abbandonata	21-05-2002	12,900
ING GROEP	26.450	21-11-2001	Vendita	CALL	abbandonata	21-05-2002	1,0340
SOCIETE GENERALE	12.110	27-11-2001	Vendita	CALL	abbandonata	27-03-2002	1,3700
FINMECCANICA	1.145.500	6-12-2001	Vendita	CALL	abbandonata	8-04-2002	0,0350
UNILEVER	71.204	17-12-2001	Vendita	CALL	abbandonata	17-06-2002	0,5800
BAYER	18.450	17-12-2001	Vendita	CALL	abbandonata	17-06-2002	1,1200
GENERALI	401.200	2-01-2002	Vendita	CALL	abbandonata	2-01-2003	0,4000
GENERALI	401.200	2-01-2002	Vendita	PUT	esercitata	2-01-2003	0,9000
GENERALI	340.000	3-01-2002	T.A.	PUT	rollover	1-02-2002	-1,8000
SAN PAOLO IMI	238.650	3-01-2002	T.A.	PUT	rollover	4-02-2002	-1,0000
BNL	1.400.000	3-01-2002	Acquisto	PUT	esercitata	22-02-2002	-0,8500
AXA	49.700	3-01-2002	Vendita	CALL	abbandonata	3-04-2002	0,8900
AVENTIS	10.130	3-01-2002	Vendita	CALL	abbandonata	3-07-2002	3,9000
SAN PAOLO IMI	238.650	3-01-2002	Vendita	PUT	rollover	4-07-2002	1,0000
STMICROELECTRONICS	58.200	3-01-2002	Vendita	CALL	abbandonata	3-10-2002	2,2700
GENERALI	340.000	3-01-2002	Vendita	PUT	rollover	3-12-2002	1,8000
BNL	1.400.000	3-01-2002	Vendita	PUT	esercitata	3-01-2003	0,8500
GENERALI	500.000	21-01-2002	Vendita	CALL	abbandonata	21-01-2003	0,3000
GENERALI	500.000	21-01-2002	Vendita	PUT	esercitata	21-01-2003	0,8000
GENERALI	50.000	22-01-2002	T.A.	PUT	rollover	1-02-2002	-2,8000
FINMECCANICA	1.145.000	22-01-2002	T.A.	PUT	rollover	4-02-2002	-0,0550
FINMECCANICA	1.145.000	22-01-2002	Vendita	PUT	esercitata	7-05-2002	0,0555
GENERALI	50.000	22-01-2002	Vendita	PUT	rollover	3-02-2003	2,8000
UNICREDITO	715.000	25-01-2002	T.A.	PUT	rollover	19-03-2002	-0,3900
UNICREDITO	715.000	25-01-2002	Vendita	PUT	rollover	19-09-2002	0,3900
UNICREDITO	1.070.000	28-01-2002	T.A.	PUT	rollover	19-03-2002	-0,3900
UNICREDITO	1.070.000	28-01-2002	Vendita	PUT	rollover	19-09-2002	0,3900
AUTOSTRADA	703.000	1-02-2002	Acquisto	CALL	esercitata	5-04-2002	-0,4200
AUTOSTRADA	703.000	1-02-2002	Vendita	CALL	esercitata	29-11-2002	0,4200
BNL	1.340.000	5-03-2002	Acquisto	PUT	esercitata	26-04-2002	-0,8000
BNL	1.340.000	5-03-2002	Vendita	PUT	rollover	29-07-2002	0,8000
SOCIETE GENERALE	12.110	27-03-2002	Vendita	CALL	abbandonata	27-09-2002	2,6500
UNICREDITO	504.750	3-04-2002	T.A.	CALL	rollover	17-05-2002	-0,2000
UNICREDITO	504.750	3-04-2002	Vendita	CALL	rollover	20-12-2002	0,2000
AXA	49.700	10-04-2002	Vendita	CALL	abbandonata	10-01-2003	1,1300
B INTESA	899.500	11-04-2002	Vendita	CALL	abbandonata	11-10-2002	0,0950
BNL	1.340.000	12-06-2002	T.A.	PUT	rollover	29-07-2002	-1,1300
BNL	1.340.000	12-06-2002	Vendita	PUT	rollover	27-12-2002	1,1300
SAN PAOLO IMI	238.650	13-06-2002	T.A.	PUT	rollover	4-07-2002	-1,0600
SAN PAOLO IMI	238.650	13-06-2002	Vendita	PUT	rollover	27-12-2002	1,0600
UNICREDITO	1.070.000	29-07-2002	T.A.	PUT	rollover	19-09-2002	-1,0100
UNICREDITO	715.000	29-07-2002	T.A.	PUT	rollover	19-09-2002	-1,0100
UNICREDITO	1.785.000	29-07-2002	Vendita	PUT	esercitata	20-01-2003	1,0100
SAN PAOLO IMI	238.650	19-11-2002	T.A.	PUT	rollover	27-12-2002	-4,0700
SAN PAOLO IMI	238.650	19-11-2002	Vendita	PUT	rollover	30-06-2003	4,0700
GENERALI	340.000	25-11-2002	T.A.	PUT	rollover	3-12-2002	-10,47
BNL	1.340.000	25-11-2002	T.A.	PUT	rollover	27-12-2002	-2,2080
BNL	1.340.000	25-11-2002	Vendita	PUT	rollover	27-03-2003	2,2080
GENERALI	340.000	25-11-2002	Vendita	PUT	rollover	30-06-2003	10,47

premi data operazione 2001 scadenza 2002

premi data operazione 2002 scadenza 2002

premi data operazione 2002 scadenza 2003

premi esercitati

XIV LEGISLATURA — DISEGNI DI LEGGE E RELAZIONI — DOCUMENTI

STRIKE PRICE	Controvalore PREMIO lordo in Euro	Controparte	Competenza 2002	Svalutazione 2001	Premi pagati e penali da T.A.	Premi incassati da definire	Scarico premi da PMC titolo	Scarico svalutazione 2001 da PMC titolo
8,98	560.000,00	SSSB	560.000,00					
4,30	262.500,00	MEDIOBANCA	262.500,00					
3,20	119.000,00	MEDIOBANCA					119.000,00	1.168.410,88
8,98	343.620,00	MEDIOBANCA	343.620,00					
4,50	294.800,00	SSSB	294.800,00					
3,30	134.000,00	SSSB					134.000,00	1.202.847,00
27,79	27.013,50	MEDIOBANCA	27.013,50					
33,00	3.178.500,00	MEDIOBANCA	3.178.500,00					
34,20	81.900,00	MEDIOBANCA	81.900,00	315.693,86				
4,90	1.436.925,00	MEDIOBANCA	1.436.925,00					
0,96	221.557,50	MEDIOBANCA	221.557,50					
8,00	198.738,10	SSSB					198.738,10	12.917,90
12,85	457.014,75	MEDIOBANCA	457.014,75					
4,40	82.779,00	MEDIOBANCA					82.779,00	32.663,37
2,25	93.456,30	MEDIOBANCA	93.456,30	15.159,20				
38,00	60.363,00	SSSB	60.363,00	90.095,00				
19,61	54.097,00	SSSB	54.097,00	28.922,04				
13,60	74.201,25	SSSB	74.201,25					
8,70	76.836,00	SSSB	76.836,00					
35,00	80.184,50	MEDIOBANCA	80.184,50					
48,00	85.800,00	MEDIOBANCA	85.800,00	15.488,77				
4,09	390.000,00	MEDIOBANCA	390.000,00					
14,50	150.052,50	MEDIOBANCA	150.052,50					
11,20	110.808,00	MEDIOBANCA	110.808,00	4.028,27				
4,40	-157.482,00	SSSB					-157.482,00	-
5,00	118.616,25	SSSB	118.616,25					
3,60	38.865,75	SSSB	38.865,75					
300,00	73.401,00	MEDIOBANCA	73.401,00					
35,00	27.349,30	MEDIOBANCA	27.349,30					
74,00	16.590,70	MEDIOBANCA	16.590,70					
1,24	40.092,50	MEDIOBANCA	40.092,50					
73,00	41.298,32	MEDIOBANCA	41.298,32	107.356,74				
41,00	20.664,00	MEDIOBANCA	20.664,00	6.780,66				
40,00	160.480,00	SSSB				160.480,00		
26,00	361.080,00	SSSB				361.080,00		
33,00	-612.000,00	MEDIOBANCA			-612.000,00			
12,85	-238.650,00	MEDIOBANCA			-238.650,00			
3,20	-1.190.000,00	SSSB					-1.190.000,00	-
26,50	44.233,00	SSSB	44.233,00					
86,00	39.507,00	SSSB	39.507,00					
11,30	238.650,00	MEDIOBANCA	238.650,00					
53,00	132.114,00	SSSB	132.114,00					
29,90	612.000,00	MEDIOBANCA	612.000,00					
3,14	1.190.000,00	SSSB				1.190.000,00		
40,00	150.000,00	SSSB				150.000,00		
25,00	400.000,00	SSSB				400.000,00		
33,00	-140.000,00	MEDIOBANCA			-140.000,00			
0,96	-62.975,00	MEDIOBANCA			-62.975,00			
0,89	63.547,50	MEDIOBANCA					63.547,50	
31,10	140.000,00	MEDIOBANCA				140.000,00		
4,90	-278.850,00	MEDIOBANCA			-278.850,00			
4,55	278.850,00	MEDIOBANCA	278.850,00					
4,90	-417.300,00	MEDIOBANCA			-417.300,00			
4,55	417.300,00	MEDIOBANCA	417.300,00					
8,00	-295.260,00	MEDIOBANCA					-295.260,00	
8,61	295.260,00	MEDIOBANCA					295.260,00	
3,30	-1.072.000,00	MEDIOBANCA					-1.072.000,00	
3,31	1.072.000,00	MEDIOBANCA	1.072.000,00					
78,00	32.091,50	SSSB	32.091,50					
5,00	-100.950,00	SSSB			-100.950,00			
5,41	100.950,00	SSSB	100.950,00					
28,50	56.161,00	MEDIOBANCA				56.161,00		
4,00	85.452,50	MEDIOBANCA	85.452,50					
3,31	-1.514.200,00	MEDIOBANCA			-1.514.200,00			
3,372	1.514.200,00	MEDIOBANCA	1.514.200,00					
11,30	-252.969,00	MEDIOBANCA			-252.969,00			
10,75	252.969,00	MEDIOBANCA	252.969,00					
4,55	-1.080.700,00	MEDIOBANCA			-1.080.700,00			
4,55	-722.150,00	MEDIOBANCA			-722.150,00			
4,62	1.802.850,00	MEDIOBANCA				1.802.850,00		
10,75	-971.305,50	MEDIOBANCA			-971.305,50			
10,45	971.305,50	MEDIOBANCA				971.305,50		
29,90	-3.559.800,00	MEDIOBANCA			-3.559.800,00			
3,372	-2.958.720,00	MEDIOBANCA			-2.958.720,00			
3,423	2.958.720,00	MEDIOBANCA				2.958.720,00		
30,44	3.559.800,00	MEDIOBANCA				3.559.800,00		
			13.236.824,12	583.524,54	-12.910.569,50	11.750.396,50		2.416.839,15
					Totale incassato	13.820.348,66		

XIV LEGISLATURA — DISEGNI DI LEGGE E RELAZIONI — DOCUMENTI

Valutazione dei premi a cavallo d'esercizio effettuata secondo la valutazione fornita dalla controparte Salomon S.B.

Security	Amount	Trade date	Tipo operazione	DIRITTO	Maturity	Premium	STRIKE PRICE
GENERALI	401.200	2-01-2002	Sell	CALL	2-01-2003	0,4000	40,00
GENERALI	401.200	2-01-2002	Sell	PUT	2-01-2003	0,9000	26,00
BNL	1.400.000	3-01-2002	Sell	PUT	3-01-2003	0,8500	3,14
GENERALI	500.000	21-01-2002	Sell	CALL	21-01-2003	0,3000	40,00
GENERALI	500.000	21-01-2002	Sell	PUT	21-01-2003	0,8000	25,00
TOTALE							

Valutazione dei premi a cavallo d'esercizio effettuata secondo la valutazione fornita dalla controparte Mediobanca

Security	Amount	Trade date	Tipo operazione	DIRITTO	Maturity	Premium	STRIKE PRICE
GENERALI	50.000	22-01-2002	Sell	PUT	3-02-2003	2,8000	31,10
AXA	49.700	10-04-2002	Sell	CALL	10-01-2003	1,1300	28,50
UNICREDITO	1.785.000	29-07-2002	Sell	PUT	20-01-2003	1,0100	4,62
BNL	1.340.000	25-11-2002	Sell	PUT	27-03-2002	2,2080	3,423
SAN PAOLO IMI	238.650	19-11-2002	Sell	PUT	30-06-2003	4,0700	10,45
GENERALI	340.000	25-11-2002	Sell	PUT	30-06-2003	10,47	30,44
TOTALE							

XIV LEGISLATURA — DISEGNI DI LEGGE E RELAZIONI — DOCUMENTI

Controvalore PREMIO lordo in Euro	CONTROPARTE	THEORICAL VALUE	Mkt value	T. value premium	T.value premium in Euro
160.480,00	SSSB	-	-	-	-
361.080,00	SSSB	6,395	2.565.674,00	5,50	2.204.594,00
1.190.000,00	SSSB	2,083	2.916.200,00	1,23	1.726.200,00
150.000,00	SSSB	-	-	-	-
400.000,00	SSSB	5,404	2.702.000,00	4,60	2.302.000,00
2.261.560,00					6.232.794,00

Controvalore PREMIO lordo in Euro	CONTROPARTE	THEORICAL VALUE	Mkt value	T. value premium	T.value premium in Euro
140.000,00	MEDIOBANCA	11,437142	571.857,10	8,64	431.857,10
56.161,00	MEDIOBANCA	-	-	-	-
1.802.850,00	MEDIOBANCA	0,826430	1.475.177,55	-	-
2.958.720,00	MEDIOBANCA	2,343499	3.140.288,96	0,14	181.567,99
971.305,50	MEDIOBANCA	4,135521	986.942,09	0,07	15.636,52
3.559.800,00	MEDIOBANCA	10,450175	3.553.059,50	-	-
9.488.836,50					629.061,61

XIV LEGISLATURA — DISEGNI DI LEGGE E RELAZIONI — DOCUMENTI

Dividendi 2002 gestione diretta

Area	Descrizione	Dividendo unitario	N° azioni	Totale in euro	Importo lordo del credito d'imposta per le azioni italiane
Euro	Acea	0,009375	133.500	801,00	1.251,56
	Acea	0,174000	133.500	23.229,00	23.229,00
	Aem	0,012500	201.000	1.608,00	2.512,50
	Aem	0,034000	201.000	6.834,00	6.834,00
	Alcatel	0,160000	10.080	1.612,80	1.612,80
	Alleanza	0,250000	95.590	15.294,40	23.897,50
	Allianz	1,500000	7.890	11.835,00	11.835,00
	Autostrade	0,359375	703.000	161.690,00	252.640,63
	Aventis	0,580000	10.130	5.875,40	5.875,40
	Banca Intesa	0,070312	899.500	40.477,50	63.246,09
	Bayer	0,900000	18.450	16.605,00	16.605,00
	Calp	0,171875	35.000	3.850,00	6.015,63
	Ciments Francais	1,400000	28.640	40.096,00	40.096,00
	Deutsche Telekom	0,370000	34.000	12.580,00	12.580,00
	Fiat	0,484375	119.000	36.890,00	57.640,63
	Fideuram	0,359375	84.000	19.320,00	30.187,50
	France Telecom	1,000000	9.370	9.370,00	9.370,00
	Generali	0,437500	3.050.442	854.123,76	1.334.568,38
	Heineken	0,160000	3.500	560,00	560,00
	Ing	0,480000	26.450	12.696,00	12.696,00
	Ing	0,500000	26.450	13.225,00	13.225,00
	La Fondiaria	0,164063	740.751	77.778,86	121.529,46
	L'Espresso	0,132813	48.700	4.139,50	6.467,97
	Mediaset	0,328125	179.700	37.737,00	58.964,06
	Mediolanum	0,156250	18.000	1.800,00	2.812,50
	Nokia	0,270000	52.950	14.296,50	14.296,50
	Repsol	0,210000	21.950	4.609,50	4.609,50
	San Paolo	0,890625	534.200	304.494,00	475.771,88
	Societe Generale	2,100000	12.110	25.431,00	25.431,00
	Telecom	0,488281	315.750	98.671,87	154.174,79
	Telecom	0,212031	315.750	42.847,28	66.948,87
	Tim	0,365938	505.500	118.388,10	184.981,41
	Tim	0,034800	505.500	17.591,40	17.591,40
Tim	0,237031	505.500	76.684,35	119.819,29	
Unilever	0,550000	71.204	39.162,20	39.162,20	
Unilever	1,060000	71.204	75.476,24	75.476,24	
Vivendi	1,000000	24.600	24.600,00	24.600,00	
Totale EURO					3.319.115,69
Euro	Axa	0,560000	195.490	109.474,40	109.474,40
	Bps	0,281250	511.429	92.057,22	143.839,41
	Enel	0,562500	9.107.500	3.278.700,00	5.122.968,75
	Finmeccanica	0,015625	11.717.000	117.170,00	183.078,13
	Generali	0,437500	3.397.905	951.413,40	1.486.583,44
	Unicredito	0,220313	10.992.500	1.549.942,50	2.421.785,16
Totale EURO					9.467.729,29
Svizzera	Roche	1,300000	47.100	41.497,80	41.497,80
	Totale CHF				

XIV LEGISLATURA - DISEGNI DI LEGGE E RELAZIONI - DOCUMENTI

Dividendi 2002 gestione diretta

Area	Descrizione	Dividendo unitario	N° azioni	Totale in euro	Importo lordo del credito d'imposta per le azioni italiane
Inghilterra	Bt Goup	0,022222	96.900	3.417,45	3.417,45
	Glaxo	0,100000	87.335	13.812,27	13.812,27
	Glaxo	0,100000	56.185	8.713,55	8.713,55
	Pearson	0,151111	96.218	22.507,48	22.507,48
	Pearson	0,101111	96.218	15.361,91	15.361,91
	Prudential	0,098880	67.661	10.437,32	10.437,32
	Rolls Royce	0,035333	458.449	25.988,50	25.988,50
	Rolls Royce	0,055556	458.449	39.426,30	39.426,30
	Vodafone	0,008027	802.700	10.510,62	10.510,62
	Vodafone	0,008330	1.034.600	13.411,48	13.411,48
	Totale GBP				
USA	Citigroup	0,160000	25.340	4.668,28	4.668,28
	Citigroup	0,180000	27.320	5.011,31	5.011,31
	Citigroup	0,180000	27.320	4.908,27	4.908,27
	Citigroup	0,180000	27.320	5.288,31	5.288,31
	General Electric	0,180000	28.950	5.275,89	5.275,89
	General Electric	0,180000	23.890	4.963,87	4.963,87
	General Electric	0,180000	40.340	8.020,77	8.020,77
	General Electric	0,180000	28.950	5.282,31	5.282,31
	Ibm	0,150000	1.660	252,36	252,36
	Ibm	0,150000	1.660	242,45	242,45
	Ibm	0,150000	1.660	262,19	262,19
	Intel	0,020000	8.150	186,91	186,91
	Intel	0,020000	8.150	163,26	163,26
	Intel	0,020000	8.150	162,04	162,04
	Intel	0,020000	8.150	172,78	172,78
	Merrill Lynch	0,160000	950	174,13	174,13
	Merrill Lynch	0,160000	3.200	512,51	512,51
	Merrill Lynch	0,160000	3.200	543,70	543,70
	Merrill Lynch	0,160000	3.200	526,05	526,05
	Motorola	0,040000	75.900	3.427,02	3.427,02
	Motorola	0,040000	75.900	3.398,63	3.398,63
	Motorola	0,040000	75.900	2.998,52	2.998,52
	Motorola	0,040000	75.900	3.109,70	3.109,70
	Sony Adr	0,100964	7.420	759,79	759,79
	Sony Adr	0,101929	7.420	746,09	746,09
	Stm	0,040000	93.950	4.198,88	4.198,88
	Worldcom	0,600000	1.068	723,82	723,82
Worldcom	0,600000	1.068	717,34	717,34	
Totale USD					66.697,19
Totale Generale					13.058.626,81

XIV LEGISLATURA — DISEGNI DI LEGGE E RELAZIONI — DOCUMENTI

Dividendi 2002 gestione esterna Pioneer SGR

Area	Descrizione	Dividendo	Importo lordo del credito d'imposta per le azioni italiane
Euro	AHOLD NV	1.887,05	1.887,05
	AKZO NOBEL	3.214,20	3.214,20
	ALLEANZA ORD	1.059,04	1.654,75
	ALLIANZ	1.729,50	1.729,50
	AUTOSTRADE	7.847,37	12.261,52
	AVENTIS	4.972,34	4.972,34
	B FIDEURAM	4.199,80	6.562,19
	B INTESA	7.260,62	11.344,71
	BCA P VERONA	4.524,00	7.068,75
	BNP	16.623,60	16.623,60
	BSC	1.477,84	1.477,84
	CARREFOUR	1.047,76	1.047,76
	DANONE	2.097,08	2.097,08
	DEUTSCHE BANK	2.451,80	2.451,80
	ENEL NEW	11.514,96	17.992,13
	ENI	66.489,00	103.889,06
	E-ON	10.484,80	10.484,80
	FINMEC ORD	599,38	936,53
	FORTIS BANK	4.677,20	4.677,20
	GENERALI	3.430,56	5.360,25
	INDRA SISTEMA	254,53	254,53
	ING GROEP NEW	4.630,16	4.630,16
	ITALCEMENTI	802,32	1.253,63
	ITALGAS	1.184,76	1.851,19
	LAFARGE	4.761,00	4.761,00
	LVMH-MOET	680,25	680,25
	MEDIASET	7.604,52	11.882,06
	MUENCHENER	320,00	320,00
	NOKYA OYJ	3.566,43	3.566,43
	NUMICO NV	8.429,16	8.429,16
	PEUGEOT	3.873,20	3.873,20
	PHILIPS EL N	1.928,52	1.928,52
	PIRELLI	2.048,72	3.201,13
	PORSCHE	2.007,20	2.007,20
	PUBLICIS	1.118,48	1.118,48
	RAS	10.375,91	16.212,36
	ROLO BCA 1473	3.104,77	4.851,20
	ROYAL DUTCH P	5.148,00	5.148,00
	SAIPEM	1.024,76	1.601,19
	SAP A G ORD	470,96	470,96
SIEMENS AG	2.359,00	2.359,00	
SOCIETE' GEN	3.315,90	3.315,90	
TELECOM ITALI	26.984,80	42.163,76	
THALES SA	1.051,40	1.051,40	
TIM ORD	20.408,11	30.330,37	
TOTAL FINA	12.642,60	12.642,60	
	TOTALE EURO		387.636,73

XIV LEGISLATURA — DISEGNI DI LEGGE E RELAZIONI — DOCUMENTI

Dividendi 2002 gestione esterna Pioneer SGR

Area	Descrizione	Dividendo	Importo lordo del credito d'imposta per le azioni italiane
Svizzera	NOVARTIS	2.115,04	2.115,04
	UBS	9.066,14	9.066,14
	TOTALE CHF		11.181,18
Inghilterra	ASTRAZENECA	3.425,56	3.425,56
	BARCLAYS	3.302,86	3.302,86
	BRITISH AMERI	10.725,37	10.725,37
	CRH PLC DUBLINO	909,27	909,27
	CRH PLC LONDRA	1.035,04	1.035,04
	GUS PLC	1.759,53	1.759,53
	INVENSYS	893,59	893,59
	LATTICE GROUP	5.006,80	5.006,80
	MATALAN PLC	2.856,12	2.856,12
	RIO TINTO PLC	7.040,74	7.040,74
	SHELL T&T CO	3.586,34	3.586,34
	TESCO	1.257,55	1.257,55
	VODAFONE	8.376,63	8.376,63
	WILLIAM HILL	2.222,92	2.222,92
	WOLSELEY PLC	1.673,28	1.673,28
	TOTALE GBP		54.071,60
Usa	ABBOTT LABS	543,87	543,87
	AIR PRODUCTS	180,03	180,03
	ALCOA	659,96	659,96
	AM INT GROUP	527,92	527,92
	AMERIS BERGEN	40,84	40,84
	AUTOMATIC	225,05	225,05
	BANK OF AME	2.235,23	2.235,23
	BANK OF NY	821,04	821,04
	BELLSOUTH COR	2.513,48	2.513,48
	BRISTOL MYERS	1.323,71	1.323,71
	CANAD RAILWAY	396,71	396,71
	CARDINAL	39,60	39,60
	CHEVRON CORP	753,70	753,70
	CHEVRONTEXACO	2.946,47	2.946,47
	CHUBB CORP	791,65	791,65
	CITIGROUP	3.176,74	3.176,74
	COCA COLA	924,54	924,54
	COUNTRYWIDE	368,16	368,16
	DEERE & CO	1.647,69	1.647,69
	DOW CHEMICAL	566,28	566,28
	DU PONT	1.405,57	1.405,57
	DUKE ENERGY	1.836,81	1.836,81
	EL PASO CORP	270,98	270,98
ELECTRONIC DA	300,03	300,03	
ELI LILLY	692,46	692,46	
EMERSON ELECT	1.514,82	1.514,82	

XIV LEGISLATURA — DISEGNI DI LEGGE E RELAZIONI — DOCUMENTI

Dividendi 2002 gestione esterna Pioneer SGR

Area	Descrizione	Dividendo	Importo lordo del credito d'imposta per le azioni italiane
	EXXON MOBIL	6.054,93	6.054,93
	FIRST DATA CO	51,31	51,31
	FLEETBOSTON F	1.575,71	1.575,71
	GENERAL EL	4.668,31	4.668,31
	GILLETTE	439,81	439,81
	HCA INC	37,84	37,84
	HEWLETT PACKO	779,72	779,72
	HOME DEPOT	323,02	323,02
	IBM	482,62	482,62
	INT PAPER	875,29	875,29
	INTEL CORP	302,63	302,63
	JEFFERSON PIL	375,30	375,30
	JM SMUCKERS	7,20	7,20
	JP MORGAN CHA	4.085,56	4.085,56
	LOWE S	42,81	42,81
	MCDONALD'S	372,92	372,92
	MEDTRONIC INC	256,79	256,79
	MERCK	2.896,97	2.896,97
	MINNESOTA MIN	1.013,38	1.013,38
	MONSANTO CORP	37,36	37,36
	MOTOROLA	736,25	736,25
	NORTHROP GRUM	433,16	433,16
	NUCOR CORP	1.772,58	1.772,58
	PEPSICO	1.838,67	1.838,67
	PFIZER	3.018,85	3.018,85
	PHARMACIA	995,96	995,96
	PHILIP MORRIS	3.936,42	3.936,42
	PRAXAIR	936,52	936,52
	PROCTER & GA	1.244,41	1.244,41
	SBC COMM	668,77	668,77
	SCHLUMBERGER	447,68	447,68
	SOUTHERN CO	2.880,85	2.880,85
	STATE STREET	119,38	119,38
	TEXAS INSTR	29,23	29,23
	TORCHMARK CRP	169,82	169,82
	TYCO INTL	26,92	26,92
	UNITED TECH	280,00	280,00
	US BANCORP	477,70	477,70
	VERIZON	3.243,33	3.243,33
	WALGREEN CO	78,58	78,58
	WAL-MART	1.506,09	1.506,09
	WELLS FARGO	3.027,10	3.027,10
	WORLDCOM MCI	97,83	97,83
	WYETH	1.066,75	1.066,75
	TOTALE USD		80.415,69
	TOTALE GENERALE		533.305,20

XIV LEGISLATURA — DISEGNI DI LEGGE E RELAZIONI — DOCUMENTI

Dividendi 2002 gestione esterna Generali SGR

Area	Descrizione	Dividendo	Importo lordo del credito d'imposta per le azioni italiane
Euro	ABN AMRO NV	1.485,00	1.485,00
	AEGON NV	4.866,80	4.866,80
	AIR LIQUIDE S	3.520,00	3.520,00
	ALLIANZ	2.587,50	2.587,50
	AXA	8.629,60	8.629,60
	B FIDEURAM	10.235,00	15.992,19
	B P ESPANOL	1.663,55	1.663,55
	BANK OF IRELA	1.160,00	1.160,00
	BAYER	9.450,00	9.450,00
	BBV	994,51	994,51
	DAIMLER AG	2.700,00	2.700,00
	ENDESA	8.198,85	8.198,85
	ENI	34.500,00	53.906,25
	E-ON	15.680,00	15.680,00
	FORTIS BANK	2.200,00	2.200,00
	ING GROEP NEW	8.900,00	8.900,00
	ITALGAS	9.720,00	15.187,50
	MUENCHENER	3.996,25	3.996,25
	NOKYA OYJ	6.299,10	6.299,10
	PHILIPS EL N	3.845,16	3.845,16
	PINAULT PRINT	6.440,00	6.440,00
	RAS	7.215,00	11.273,44
	RENAULT SA	6.440,00	6.440,00
	ROYAL DUTCH P	7.116,00	7.116,00
	SANOFI SYNTHE	7.280,35	7.280,35
	TELECOM ITALIA	17.369,60	27.140,00
	TIM ORD	79.482,01	120.778,97
	TOTAL FINA	25.460,00	25.460,00
	UNICREDIT	21.446,10	33.509,53
	UNILEVER NV	5.665,00	5.665,00
VIVENDI UNIV	25.700,00	25.700,00	
	TOTALE EURO		448.065,55
Svizzera	NESTLE'	12.801,31	12.801,31
	ROCHE HOLDING	5.744,59	5.744,59
	SWISS RE NOM	3.606,30	3.606,30
	UBS*	8.238,02	8.238,02
	TOTALE CHF		30.390,22
Inghilterra	ABBAY NTL GBP	8.103,25	8.103,25
	AVIVA (cgnu)	7.113,80	7.113,80
	BANK SCOTLAND	10.844,88	10.844,88
	BARCLAYS PLC	5.638,15	5.638,15
	BHP BILLITON	4.301,55	4.301,55
	BP AMOCO	16.387,47	16.387,47
	BP PLC	5.607,93	5.607,93
	CENTRICA	5.209,98	5.209,98

XIV LEGISLATURA — DISEGNI DI LEGGE E RELAZIONI — DOCUMENTI

Dividendi 2002 gestione esterna Generali SGR

Area	Descrizione	Dividendo	Importo lordo del credito d'imposta per le azioni italiane
	DIAGEO PLC	7.536,76	7.536,76
	DIXONS GROUP	8.324,10	8.324,10
	GLAXO SMITH	17.490,22	17.490,22
	HBOS PLC	6.585,77	6.585,77
	HSBC	16.121,65	16.121,65
	RIO TINTO PLC	13.477,97	13.477,97
	SIX CONTINENT	13.047,99	13.047,99
	VODAFONE	9.758,73	9.758,73
	TOTALE GBP		155.550,21
USA	3CO	3.172,04	3.172,04
	ABBOTT LABS	897,08	897,08
	AHP	385,73	385,73
	ALCOA	482,67	482,67
	ALLSTATE CORP	4.399,68	4.399,68
	AM INT GROUP	702,63	702,63
	AMERICAN EXPR	1.138,67	1.138,67
	ANADARKO PETROLEUM	682,00	682,00
	ANHEUSER	2.059,88	2.059,88
	AT&T	331,59	331,59
	AUTOMATIC	1.262,18	1.262,18
	BAKER HUGHES	937,02	937,02
	BANK OF AME	8.003,77	8.003,77
	BANK OF NY	385,34	385,34
	BANK ONE	688,45	688,45
	BELLSOUTH COR	1.292,84	1.292,84
	BOEING	1.262,73	1.262,73
	BRISTOL MYERS	3.162,85	3.162,85
	CHEVRON CORP	2.157,97	2.157,97
	CITIGROUP	7.470,27	7.470,27
	COCA COLA	1.065,63	1.065,63
	COMPAQ COMPUT	527,44	527,44
	COMPUTER ASS	90,34	90,34
	CSX CORP	820,77	820,77
	DU PONT	3.606,46	3.606,46
	DUKE ENERGY	2.781,10	2.781,10
	EL PASO CORP	210,69	210,69
	ELECTRONIC DA	180,00	180,00
	ELI LILLY	783,28	783,28
	EMERSON ELECT	585,82	585,82
	EXXON MOBIL	7.827,39	7.827,39
	FANNIE MAE	1.696,82	1.696,82

XIV LEGISLATURA — DISEGNI DI LEGGE E RELAZIONI — DOCUMENTI

Dividendi 2002 gestione esterna Generali SGR

Area	Descrizione	Dividendo	Importo lordo del credito d'imposta per le azioni italiane
	FORD MOTOR	1.418,28	1.418,28
	FREDDIE MAC	1.854,57	1.854,57
	GENERAL EL	6.302,19	6.302,19
	GENERAL MOTOR	1.511,79	1.511,79
	GILLETTE	2.335,22	2.335,22
	GOODYEAR	1.141,96	1.141,96
	HOME DEPOT	327,87	327,87
	IBM	931,98	931,98
	INTEL CORP	693,33	693,33
	INTL PAPER	1.004,45	1.004,45
	JOHNSON	3.705,07	3.705,07
	JP MORGAN CHA	2.210,89	2.210,89
	KIMBERLY CLAR	607,90	607,90
	LOCKHEED MART	179,63	179,63
	MATTEL	370,83	370,83
	MEDTRONIC INC	960,26	960,26
	MERCK	5.779,58	5.779,58
	MINNESOTA MIN	1.128,04	1.128,04
	MORGAN	845,04	845,04
	MOTOROLA	429,88	429,88
	PE CORP-PE BI applera	375,40	375,40
	PFIZER	3.673,90	3.673,90
	PHILIP MORRIS	2.755,57	2.755,57
	PITNEY BOWES	1.420,16	1.420,16
	PRAXAIR	467,75	467,75
	PROCTER & GA	3.140,02	3.140,02
	SARA LEE CORP	1.226,49	1.226,49
	SBC COMM	5.672,27	5.672,27
	SCHERING PL	2.409,21	2.409,21
	TEXAS INSTR	375,98	375,98
	TXU CORPORATI	1.533,12	1.533,12
	VERIZON	3.383,76	3.383,76
	WALGREEN CO	42,46	42,46
	WAL-MART	1.395,58	1.395,58
	WALT DISNEY	1.957,79	1.957,79
	WELLS FARGO	676,61	676,61
	WYETH	3.550,01	3.550,01
	TOTALE USD		128.845,97
	TOTALE GENERALE		762.851,94

XIV LEGISLATURA — DISEGNI DI LEGGE E RELAZIONI — DOCUMENTI

Dividendi 2002 gestione esterna Duemme SGR

Area	Descrizione	Dividendo	Importo lordo del credito d'imposta per le azioni italiane
Euro	ALCATEL	3.052,00	3.052,00
	ALLEANZA ORD	2.625,60	4.102,50
	AUTOSTRADE	12.311,90	19.237,34
	AXA	14.000,00	14.000,00
	B FIDEURAM	1.437,50	2.246,09
	B INTESA RNC	6.951,04	10.861,00
	BANCA DI ROMA	1.750,00	2.734,38
	BANCO POPULAR	622,12	622,12
	BASF AG	7.800,00	7.800,00
	BBV	2.254,25	2.254,25
	BMW	3.900,00	3.900,00
	BNP	12.069,60	12.069,60
	BULGARI	1.054,00	1.646,88
	CAP GEMINI	1.464,00	1.464,00
	CR AGRICOLE	15.950,00	15.950,00
	DATA SERVICE	1.872,00	2.925,00
	DEUTSCHE BANK	5.551,00	5.551,00
	ENDESA	3.081,49	3.081,49
	ENEL NEW	17.339,40	27.092,81
	ENI	40.496,25	63.275,39
	FINMEC ORD	2.046,90	3.198,28
	GENERALI	4.006,80	6.260,63
	HENKEL PRIVIL	6.720,00	6.720,00
	MEDIASET	2.755,20	4.305,00
	MEDIOBANCA	4.366,50	6.822,66
	MEDIOLANUM	2.498,00	3.903,13
	MUENCHENER -N	1.250,00	1.250,00
	NOKYA OYJ	6.480,00	6.480,00
	PHILIPS EL N	2.628,00	2.628,00
	PIRELLI	886,40	1.385,00
	PIRELLI&C	8.000,00	12.500,00
	RAS	16.516,80	25.807,50
	ROLO BCA 1473	16.829,17	26.295,58
	ROYAL DUTCH P	15.012,48	15.012,48
	SAIPEM	2.540,00	3.968,75
	SAN PAOLO-IMI	15.931,50	24.892,97
SAP A G ORD	1.392,00	1.392,00	
SCHERING AG	1.660,00	1.660,00	
SNAM RETE GAS	7.582,41	11.847,33	
SOCIETE' GEN	12.600,00	12.600,00	
STMICROELECTR	261,38	261,38	
SUEZ	2.410,45	2.410,45	
TELECOM ITALI	32.340,82	50.532,53	
TIM ORD	55.090,67	83.515,82	
TOTAL FINA	6.832,40	6.832,40	
UNICREDIT	8.372,58	13.082,16	
VIVENDI UNIV	8.300,00	8.300,00	
VOLKSWAGEN	6.110,00	6.110,00	
	TOTALE EURO		553.839,89

XIV LEGISLATURA — DISEGNI DI LEGGE E RELAZIONI — DOCUMENTI

Dividendi 2002 gestione esterna Duemme SGR

Area	Descrizione	Dividendo	Importo lordo del credito d'imposta per le azioni italiane
Svizzera	NESTLE'	5.369,64	5.369,64
	NOVARTIS	6.739,28	6.739,28
	ROCHE HOLDING	4.775,18	4.775,18
	SYNGENTA	142,07	142,07
	TOTALE CHF		17.026,17
Inghilterra	BARCLAYS	4.379,00	4.379,00
	BP AMOCO	15.371,99	15.371,99
	GLAXO SMITH	3.079,30	3.079,30
	HSBC	7.582,44	7.582,44
	LLOYDS TSB	15.735,13	15.735,13
	ROYAL & SUN A	11.662,81	11.662,81
	TESCO	3.225,89	3.225,89
	UNILEVER GB	1.382,43	1.382,43
	VODAFONE	3.301,81	3.301,81
	TOTALE GBP		65.720,80
Svezia	SEBA	3.173,47	3.173,47
	TOTALE SEK		3.173,47
Usa	AM INT GROUP	547,98	547,98
	AT&T	254,49	254,49
	BOEING	449,01	449,01
	BRISTOL MYERS	1.790,39	1.790,39
	CITIGROUP	3.549,14	3.549,14
	DOW CHEMICAL	657,47	657,47
	DU PONT	1.377,28	1.377,28
	GENERAL EL	3.804,38	3.804,38
	GENERAL MOTOR	1.122,92	1.122,92
	HALLIBURTON	172,92	172,48
	IBM	1.229,66	1.229,66
	INTL PAPER	429,48	429,48
	JM SMUCKERS	2,83	2,83
	JOHNSON	2.103,29	2.103,29
	JP MORGAN CHA	1.741,02	1.741,02
	LOWE S	45,48	45,48
	MOTOROLA	213,71	213,71
	PEPSICO	1.488,02	1.488,02
	PFIZER	1.354,12	1.354,12
	PROCTER & GA	585,19	585,19
	ROYAL D USA	1.838,70	1.838,70
	SBC COMM	2.828,03	2.828,03
	SOUTHERN CO	2.243,23	2.243,23
SOUTHWEST AIR	10,00	10,00	
STM USD	315,67	315,67	
TYCO INTL	59,99	59,99	
UNILEVER US	1.669,53	1.669,53	

XIV LEGISLATURA — DISEGNI DI LEGGE E RELAZIONI — DOCUMENTI

Dividendi 2002 gestione esterna Duemme SGR

Area	Descrizione	Dividendo	Importo lordo del credito d'imposta per le azioni italiane
	UNITED TECH	443,16	442,04
	VERIZON	1.639,49	1.639,49
	WALT DISNEY	290,98	290,98
	WELLS FARGO	3.325,36	3.325,36
	WEYERHAEUSER	312,31	312,31
	WORLDCOM INC-	87,28	87,28
	TOTALE USD		37.980,93
	TOTALE GENERALE		677.741,20

Dividendi 2002 gestione esterna Merrill Lynch SGR

Area	Descrizione	Dividendo	Importo lordo del credito d'imposta per le azioni italiane
Euro	AKZO	2.340,00	2.340,00
	AXA	1.232,00	1.232,00
	BNP	1.080,00	1.080,00
	ING	2.744,00	2.744,00
	L'OREAL	162,00	162,00
	PINAULT	920,00	920,00
	SIEMENS	825,00	825,00
	SUEZ	1.136,00	1.136,00
	TELECOM ITALIA	407,10	636,09
	TOTAL FINA	2.090,00	2.090,00
	UNICREDITO	2.538,00	3.965,63
	Totale EURO		17.130,72
Svizzera	NESTLE'	1.958,25	1.958,25
	Totale CHF		1.958,25
Inghilterra	BARCLAYS	4.312,28	4.312,28
	BP AMOCO	236,21	236,21
	GLAXO	2.074,03	2.074,03
	PRUDENTIAL	1.784,47	1.784,47
	SHELL & TRANSPORT	2.619,45	2.619,45
	TESCO	260,45	260,45
	VODAFONE	417,51	417,51
	Totale GBP		11.704,40
USA	AMERICAN EXPRESS	64,07	64,07
	AMERICAN INTL	55,68	55,68
	ANHEUSER BURSH	123,56	123,56
	BANK OF NY	243,02	243,02

XIV LEGISLATURA — DISEGNI DI LEGGE E RELAZIONI — DOCUMENTI

Dividendi 2002 gestione esterna Merrill Lynch SGR

Area	Descrizione	Dividendo	Importo lordo del credito d'imposta per le azioni italiane
	CHEVROTEXACO	903,23	903,23
	CITIGROUP	694,17	694,17
	EXXON MOBIL	1.163,30	1.163,30
	FANNIE MAE	563,27	563,27
	FIRST DATA	41,53	41,53
	FLEETBOSTON	668,33	668,33
	GENERAL ELECTRIC	618,07	618,07
	HOME DEPOT	95,57	95,57
	IBM	124,16	124,16
	ILLINOIS TOOL WORKS	359,18	359,18
	INTEL CORP	50,98	50,98
	JOHNSON & JOHNSON	628,73	628,73
	MARSH & MCLEAN	111,68	111,68
	NOKIA	403,02	403,02
	OMNICOM	40,55	40,55
	PIFZER	383,10	383,10
	PROCTER & GAMBLE	674,21	674,21
	SOUTHERN	239,61	239,61
	UNITED TECH	395,16	395,16
	US BANCORP	540,90	540,90
	VERIZON	1.156,92	1.156,92
	WAL MART	220,99	220,99
	WELLS FARGO	141,83	141,83
	WEYRHAUSER	777,37	777,37
	Totale USD		11.482,16
	Totale Generale		42.275,44

Dividendi 2002 gestione esterna Morgan Stanley SGR

Area	Descrizione	Dividendo	Importo lordo del credito d'imposta per le azioni italiane
Euro	AEGON	2.765,06	2.765,06
	AKZO NOBEL	903,00	903,00
	ALCATEL	1.684,32	1.684,32
	ALLIANZ	897,00	897,00
	ALTADIS	4.425,54	4.425,54
	CPN ASSURANCE	4.056,02	4.056,02
	DANONE	1.468,78	1.468,78
	DEUTSCHE TEL	2.442,00	2.442,00
	ENDESA	3.868,59	3.868,59
	FORTIS BANK	5.800,96	5.800,96
	HENKEL	1.796,70	1.796,70
	MERCK KGAA	3.188,20	3.188,20
	RWE AG	2.583,00	2.583,00
	SAN PAOLO-IMI	7.199,10	11.248,59

XIV LEGISLATURA — DISEGNI DI LEGGE E RELAZIONI — DOCUMENTI

Dividendi 2002 gestione esterna Morgan Stanley SGR

Area	Descrizione	Dividendo	Importo lordo del credito d'imposta per le azioni italiane
	SANOFI SYNTHÉ	1.021,68	1.021,68
	SCHNEIDER	3.733,60	3.733,60
	SIEMENS AG	1.680,00	1.680,00
	SUEZ	2.471,51	2.471,51
	TECHNIP SA	3.517,80	3.517,80
	TIM ORD	7.019,21	10.967,52
	TOTAL FINA	3.701,20	3.701,20
	UPM-KIMMENE	3.945,00	3.945,00
	TOTALE EURO		78.166,07
Svizzera	NESTLE'	1.901,68	1.901,68
	NOVARTIS	1.507,60	1.507,60
	SWISS RE NOM	2.656,91	2.656,91
	ZURICH FIN SE	2.450,78	2.450,78
	TOTALE CHF		8.516,96
Inghilterra	BP AMOCO	2.259,60	2.259,60
	DIAGEO PLC	3.138,74	3.138,74
	GLAXO SMITH	2.401,38	2.401,38
	HSBC	1.783,77	1.783,77
	KELDA GROUP	5.755,99	5.755,99
	PENNON GROUP	14.290,90	14.290,90
	PILKINGTON	3.297,33	3.297,33
	RIO TINTO PLC	6.364,03	6.364,03
	RMC GROUP	2.221,61	2.221,61
	SCOTTISH POWE	2.021,11	2.021,11
	SHELL	1.671,70	1.671,70
	STANDARD CHA	3.403,49	3.403,49
	TESCO	1.927,64	1.927,64
	VODAFONE	1.543,13	1.543,13
	TOTALE GBP		52.080,42
USA	ALCOA	600,75	600,75
	AMER HOME PROD	182,87	182,87
	AMERICAN EXPR	243,27	243,27
	ANADARKO	275,11	275,11
	AT&T	678,07	678,07
	BANK OF NY	748,47	748,47
	BARRICK	403,74	403,74
	BOEING	847,32	847,32
	BOWATER	560,10	560,10
	BRISTOL MYERS	2.092,51	2.092,51
	CITIGROUP	812,61	812,61
	COMPAQ COMPUT	447,83	447,83
	CONOCOPHILLIP	489,51	489,51
	DELTA AIR LIN	50,96	50,96
	DU PONT	727,86	727,86

Dividendi 2002 gestione esterna Morgan Stanley SGR

Area	Descrizione	Dividendo	Importo lordo del credito d'imposta per le azioni italiane
	EASTMAN KODAK	1.376,62	1.376,62
	EXXON MOBIL	800,85	800,85
	FANNIE MAE	527,11	527,11
	GILLETTE	515,29	515,29
	HEINZ	435,55	435,55
	HEWLETT PACKARD	688,81	688,81
	HILTON HOTELS	236,02	236,02
	INTEL CORP	154,10	154,10
	KRAFT FOODS	562,72	562,72
	LINCOLN NATL	445,96	445,96
	LYONDELL CHEM	859,22	859,22
	LOWES CORP	1.067,18	1.067,18
	MATEL	179,20	179,20
	MCDONALD'S	756,83	756,83
	MEADWESTVACO	878,11	878,11
	MERRILL LYNCH	324,77	324,77
	MOTOROLA	661,32	661,32
	NEWMONT MININ	96,33	96,33
	PARTNERRE LTD	321,41	321,41
	PHARMACIA	638,75	638,75
	PHILIP MORRIS	1.009,74	1.009,74
	PHILLIPS PETR	438,83	438,83
	PLACER DOME	642,48	642,48
	SBC COMM	399,83	399,83
	SCHERING PL	739,69	739,69
	TELEFONOS MEX	383,61	383,61
	UNITED PARCEL	706,63	706,63
	VALERO ENERGY	740,59	740,59
	VERIZON	1.866,86	1.866,86
	WYETH	744,36	744,36
	TOTALE USA		28.359,73
	TOTALE GENERALE		167.123,21

XIV LEGISLATURA — DISEGNI DI LEGGE E RELAZIONI — DOCUMENTI

A fine 2002 il dato relativo ai dividendi lordi incassati sulla gestione diretta ammonta a euro 13.058.626,81 costituiti per circa il 70% dai corrispettivi percepiti sulle azioni dell'attivo immobilizzato:

- ENEL per un totale di circa 5 mln di Euro;
- Generali per circa 1,5 mln di Euro;
- Unicredito per circa 2,5 mln di Euro.

Gli investimenti azionari effettuati dalle SGR hanno invece generato un importo per dividendi pari a Euro 2.183.296,99. Come già verificatosi negli esercizi precedenti, anche quest'anno non risultano ancora pervenute tutte le certificazioni per la rilevazione dei crediti d'imposta sui dividendi percepiti la cui iscrizione in contabilità è pertanto avvenuta sulla base degli eseguiti inviati considerando la ritenuta paese. Eventuali differenze saranno contemplate nell'esercizio 2003.

Per il dettaglio si rimanda allo schema analitico allegato.

Gli interessi attivi iscritti a conto economico riguardano principalmente per circa:

- 1,70 mln di Euro gli interessi su obbligazioni fondiarie
- 53,80 mln di Euro gli interessi su titoli di stato
- 8,50 mln di Euro gli interessi sui conti bancari e postali
- 8,00 mln di Euro gli interessi su titoli in gestione.

Discorso a parte merita l'analisi di tutte le voci inerenti le SGR per le quali deve essere fatta una valutazione globale.

In ossequio alle regole contabili le "plus" e le "minus" derivanti da operazioni di compravendita delle gestioni patrimoniali mobiliari sono espone separatamente nel conto economico, ma vanno lette contestualmente per il giudizio sul netto realizzato.

SGR	Descrizione	Ricavi	Costi	Saldo
Pioneer-Europlus	Dividendi	533.305,20		3.461.411,03
	Interessi-compravend.	2.069.111,34		
	Interessi di liquidità	16.047,96		
	Plus/minus	2.479.145,80	1.559.669,78	
	Spese Bancarie		65.739,49	
	Altro		10.790,00	
Generali A. M.	Dividendi	762.851,94		-6.785.648,29
	Interessi-compravend.	3.136.442,14		
	Interessi di liquidità	46.009,81		
	Plus/minus	4.048.007,27	14.362.790,11	
	Spese Bancarie		416.169,34	
	Altro			

XIV LEGISLATURA — DISEGNI DI LEGGE E RELAZIONI — DOCUMENTI

SGR	Descrizione	Ricavi	Costi	Saldo
Duemme-Compage	Dividendi	677.741,20		3.589.189,33
	Interessi-compravend.	2.818.343,55		
	Interessi di liquidità	612,36		
	Plus/minus	1.186.604,48	996.435,40	
	Spese Bancarie		97.676,86	
	Altro			
Morgan Stanley	Dividendi	167.123,21		-1.672.975,90
	Interessi-compravend.			
	Interessi di liquidità	7.254,12		
	Plus/minus	184.831,61	1.977.431,77	
	Spese Bancarie		54.753,07	
	Altro			
Merrill Lynch	Dividendi	42.275,44		-212.390,12
	Interessi-compravend.			
	Interessi di liquidità	1.137,05		
	Plus/minus	21.489,05	266.142,73	
	Spese Bancarie		11.148,93	
	Altro			
ARCA sgr	Interessi di liquidità	387,98		-4.624,06
	Plus/minus			
	Spese Bancarie		5.012,04	
	Altro			
Mediolanum S.S.	Interessi di liquidità	32,98		374.565,65
	Plus/minus	393.259,67	2.060,69	
	Spese Bancarie		16.666,31	

Per le valutazioni sulla redditività si rimanda al prospetto analitico. In sintesi l'apporto negativo in totale delle SGR nettato dagli oneri è stato di circa euro - 0,5 mln.

Nel dettaglio i valori sono i seguenti:

Descrizione	Proventi e Interessi attivi	Minusvalore
Gestioni mobiliari affidate a SGR	18.592.014,16	19.164.530,48

Per un'analisi comparata dei rendimenti dei portafogli (a gestione diretta e non) si allega nel prospetto sottostante i dati "puramente contabili" estrapolati dal bilancio nel quale è possibile verificare il rendimento e le voci più significative:

XIV LEGISLATURA — DISEGNI DI LEGGE E RELAZIONI — DOCUMENTI

ANALISI DELLE REDDITIVITA' DEL PATRIMONIO MOBILIARE
(ad esclusione delle obbligazioni e delle liquidità)

Patrimonio	Valore mobiliari	Riprese di valore	Svalutazione	Valore al 31.12.2002
PATRIMONIO MOBILIARE	1.828.819.065,13	-	78.017.208,46	1.750.801.856,67
Gestione diretta	1.554.308.330,88	-	56.929.512,02	1.497.378.818,86
Immobilizzazioni	426.113.522,01	-	-	426.113.522,01
Titoli di Stato (*)	133.009.167,13			133.009.167,13
Azioni	285.305.441,23			285.305.441,23
Altri fondi	7.798.913,65			7.798.913,65
Circolante	1.128.194.808,87	-	56.929.512,02	1.071.265.296,85
BTP	427.844.752,37		60.051,63	427.784.700,74
CCT	517.554.448,92		314.332,91	517.240.116,01
Azioni	182.548.636,89		56.461.428,05	126.087.208,84
Altri: Warrant	246.970,69		93.699,43	153.271,26
Gestione SGR	274.510.734,25		21.087.696,44	253.423.037,81
Pioneer	62.384.074,34		3.324.699,23	59.059.375,11
Generali-ass-manag.	91.608.523,69		3.937.215,00	87.671.308,69
Due Emme	89.670.671,81		5.954.648,72	83.716.023,09
Morgan Stanley spa	5.697.465,85		862.197,61	4.835.268,24
Arca spa	3.954.197,09		1.033.697,14	2.920.499,95
Fondi azionari	14.283.356,48		4.207.786,48	10.075.570,00
Merrill lynch Int. Bank	6.912.444,99		1.767.452,26	5.144.992,73
Descrizione	Dividendi	Interessi attivi	Plusvalore	Minusvalore
Gestione diretta	13.058.626,81	53.844.538,04	2.523.004,49	740.601,29
SIM	2.183.296,99	8.095.379,29	8.313.337,88	19.164.530,48
Pioneer	533.305,20	2.085.159,30	2.479.145,80	1.559.669,78
Generali-ass-manag.	762.851,94	3.182.451,95	4.048.007,27	14.362.790,11
Due Emme	677.741,20	2.818.955,91	1.186.604,48	996.435,40
Morgan Stanley spa	167.123,21	7.254,12	184.831,61	1.977.431,77
Arca spa		387,98	-	
Merrill lynch Int. Bank	42.275,44	1.137,05	21.489,05	266.142,73
Mediolanum State Street		32,98	393.259,67	2.060,69
TOTALE	15.241.923,80	61.939.917,33	10.836.342,37	19.905.131,77
INDICATORI DI REDDITIVITÀ	LORDI		NETTI da Minusvalenze	
Gestione diretta	<u>69.426.169,34</u>	4,6%	<u>68.685.568,05</u>	4,6%
Valore patrimonio 2002	1.497.378.818,86		1.497.378.818,86	
SIM	<u>18.592.014,16</u>	7,3	<u>- 572.516,32</u>	-0,2%
Valore patrimonio 2002	253.423.037,81		253.423.037,81	
TOTALE	<u>88.018.183,50</u>	5,0%	<u>68.113.051,73</u>	3,9%
Valore patrimonio 2002	1.750.801.856,67		1.750.801.856,67	

(*) Comprende anche l'investimento in titoli di stato dei depositi cauzionali degli inquilini

XIV LEGISLATURA — DISEGNI DI LEGGE E RELAZIONI — DOCUMENTI

Il valore delle spese bancarie per il 2002 è pari a euro 823.869,30 e rappresenta l'ammontare delle spese sostenute nel corso dell'anno per l'esercizio delle operazioni di compravendita relative alla gestione diretta e all'attività delle SGR. Il dato è inoltre comprensivo delle commissioni fisse di gestione riconosciute contrattualmente alle SGR nella misura dello 0,05% su base annua del patrimonio conferito. Segue un dettaglio esplicativo:

Spese Bancarie	823.869,30	
Gestione Diretta	156.703,26	19%
SGR	667.166,04	81%
Pioneer	65.739,49	
Generali-ass-manag.	416.169,34	
Duemme	97.676,86	
Morgan Stanley spa	54.753,07	
Arca spa	5.012,04	
Mediolanum	16.666,31	
Merrill lynch Int. Bank	11.148,93	

Rettifiche di valori

Descrizione	Valore al 31-12-2002	Valore al 31-12-2001
Rivalutazione titoli per ripristino valore	0	4.048.970,31

Rivalutazione Titoli per ripristino di valore

Come più volte precisato nel testo della nota integrativa, i titoli sono valutati al minore tra prezzo di acquisto e valore di mercato.

In sede di valutazione del portafoglio mobiliare per il bilancio consuntivo, si può verificare la determinazione di valori di mercato inferiori a quelli a cui risultano contabilizzate le attività finanziarie, in questo caso si procede a svalutazione.

Se però l'anno successivo alla svalutazione, le quotazioni dei titoli svalutati registrano rialzi, gli eventuali "ripristinini di valore" devono essere contabilizzati per riportare la valutazione del titolo fino al massimo del valore d'acquisto.

Nel 2002 purtroppo, come dettagliatamente illustrato, il mercato non ha consentito riprese di valore.

Rettifiche di costi

Descrizione	Valore al 31-12-2002	Valore al 31-12-2001
Rettifiche di costi:	2.031.615,73	1.979.709,07
Pensioni reintroitate	966.504,30	929.890,93
Recupero maggiorazioni ex-combattenti	550.869,84	554.880,23
Altri recuperi	514.241,59	494.937,91

Pensioni reintroitate

Indica l'importo reintroitato a titolo di pensioni nel corso dell'esercizio a seguito del decesso dei relativi beneficiari nonché l'accertamento al 31.12.2002 di quanto ancora da recuperare sulla base dei decessi già accertati.

Recupero maggiorazioni ex-combattenti

Rappresenta quanto anticipato ai pensionati nel corso del 2002 per conto del Ministero del Tesoro al quale viene successivamente presentata istanza per il recupero degli importi versati.

Altri recuperi

Rilevato per complessivi Euro 514.241,59, è costituito per circa il 99 % dall'importo relativo alle spese di portierato per il 2002 da recuperare sugli inquilini degli stabili di proprietà dell'Ente.

Proventi straordinari**Sopravvenienze attive**

Descrizione	Valore al 31-12-2002	Valore al 31-12-2001
Sopravvenienze attive:	7.527.337,90	15.103.386,42
Sopravv. Attive su pensioni	203.333,76	592.918,98
Sopravv. attive per contributi arretrati	6.949.149,33	13.662.554,64
Sopravvenienze attive varie	374.854,81	847.912,80

Sopravv. attive su pensioni

L'importo pari a Euro 203.333,76 espone l'ammontare degli assegni di pensione relativi ad anni precedenti rentroitati per decesso dei beneficiari e per i quali non era stato accertato il credito per mancanza di comunicazione tempestiva, da parte degli eredi, della data del decesso.

Sopravv. attive per contributi arretrati

Per una migliore lettura del dato di bilancio, si precisa che esso è costituito:

- per il 15,70% pari a circa Euro 1,1 milioni, dall'ulteriore accertamento delle eccedenze contributive art. 10 e art. 11
- per il 75,70%, pari a circa Euro 5,2 milioni, dai contributi minimi per anni pregressi posti in riscossione nel ruolo 2002;
- per il 8,60% pari a circa Euro 591 mila, dal recupero di contributi, riferiti ad anni pregressi, su arretrati di pensione e restituzione di contributi, nonché da versamenti diretti e riversamento di sgravi parzialmente eseguiti dai Concessionari.

Per ulteriori dettagli si rinvia alla sezione "crediti verso iscritti" dello Stato Patrimoniale.

Sopravvenienze attive varie

L'importo pari ad Euro 374.854,81 si riferisce a tutte quote di ricavi che, se pur di com-

petenza degli esercizi precedenti, si sono manifestati nel corso del 2002. Gli importi più significativi che compongono questa voce riguardano:

- Per circa Euro 20.000,00 dividendi 2001 certificati dalle SGR soltanto nel corso dell'esercizio 2002;
- Per circa Euro 153.000,00 una transazione definita dal Consiglio di Amministrazione nei confronti di un iscritto;
- Per circa Euro 17.000,00 la corretta imputazione di incassi rilevati nel 2001 sul c/c postale 837005 per i quali solo nel corso del 2002 è stato possibile acquisire la documentazione dagli uffici postali;
- Per circa Euro 11.000,00 rimborsi su consumi di energia elettrica ;
- Per circa Euro 8.600,00 recuperi su inquilini di danni riscontrati su unità immobiliari condotte in locazione.

Insussistenze passive

Descrizione	Valore al 31-12-2002	Valore al 31-12-2001
Insussistenze passive	9.247,94	1.327.499,06

Il valore esposto è relativo all'annullamento di debiti iscritti nel Passivo dello Stato Patrimoniale non più dovuti.

Plusvalenze

Descrizione	Valore al 31-12-2002	Valore al 31-12-2001
Plusvalenze su attivo immobilizz.	306.520,00	1.042,91

Il valore espone per la quasi totalità l'importo relativo alla vendita del terreno sito in Capoliveri (Isola d'Elba) avvenuta in data 29.11.2002 a seguito della deliberazione del Consiglio di Amministrazione del 25.10.2002 di alienare il fondo agricolo. La proprietà era stata acquisita dalla Cassa in forza di successione testamentaria dalla sig.ra Giuliana Carmignani insieme all'immobile di Collesalveti ed iscritta in bilancio nell'esercizio chiuso al 31.12.1984. Vista la vetustà dell'iscrizione che aveva inglobato l'intero valore nel complesso di Collesalveti, non è stato possibile quantificare l'importo attribuibile al singolo terreno ed è stato, quindi, considerato come plusvalenza il valore della vendita pari a Euro 300.000,00.

Il residuo importo di Euro 6.520,00 è relativo all'attribuzione ai dipendenti ed ad alcuni amministratori di computer, completamente ammortizzati, divenuti ormai obsoleti per le necessità dell'Ente.

Rappresentazione dei ricavi conseguiti dalla gestione del 2002

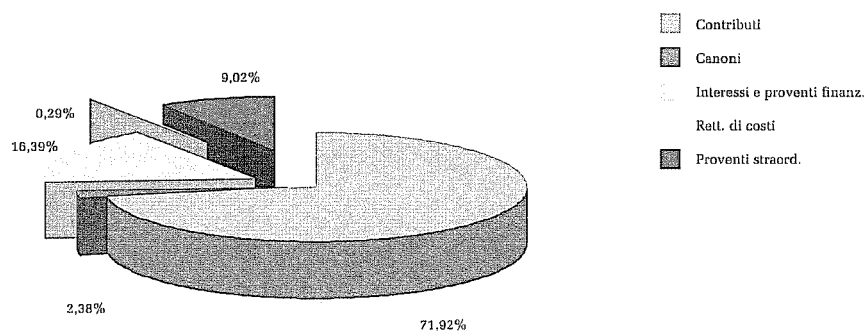

Rappresentazione dei ricavi derivanti dalla gestione istituzionale e patrimoniale

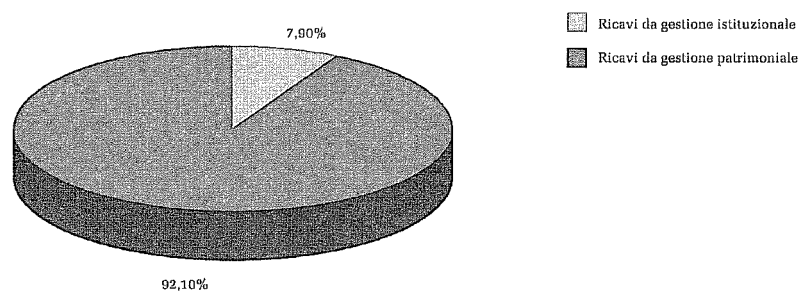

Rappresentazione dei ricavi derivanti dalla gestione del patrimonio mobiliare e immobiliare della Cassa

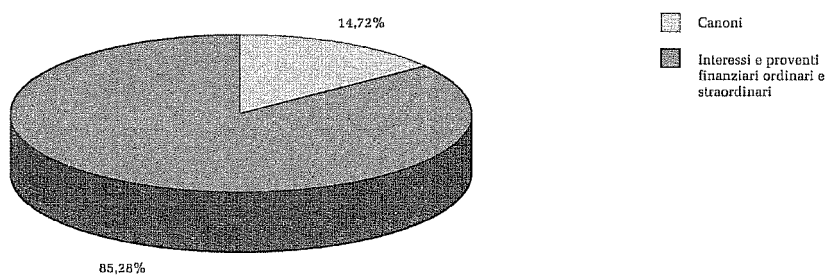

Allegati di bilancio

Servizio prestazioni

Nel corso del 2002, l'attività istituzionale corrente è rappresentata dalle oltre 5.000 delibere adottate dalla Giunta Esecutiva, da quelle del Comitato dei Delegati, per indennizzi ex art. 18 Legge 576/80, dalle decisioni del Consiglio di Amministrazione e dai n. 1.856 provvedimenti sottoscritti, per delega, dal Dirigente.

Ulteriore impegno del Servizio è stato, per tutto l'anno, quello della rideterminazione, ex D. M. 25/09/90, dei trattamenti pensionistici in attuazione a quanto deliberato dal Consiglio di Amministrazione nella seduta del 10/02/2001.

Le istanze di ricalcolo esaminate nel corso del 2002 sono state n. 973, con una spesa, per arretrati, pari ad Euro 4.516.492,84.

Si rammenta, inoltre, che l'anno 2002 è stato caratterizzato sia dalla novità della moneta unica sia dal passaggio al nuovo sistema informatico istituzionale "Sisfor".

Quest'ultimo ha fortemente impegnato gli uffici nei test per la messa a punto delle varie procedure, definite nella loro interezza nell'estate 2002.

Di seguito si riassumono le risultanze, numeriche e contabili, sia per l'area previdenziale che per quella assistenziale.

Previdenza

Le richieste di nuovi trattamenti previdenziali, sottoposti all'esame della Giunta Esecutiva, sono state 1.533 per pensioni e 1.085 per supplementi, così ripartite:

nuove pensioni							
	inabilità	Invalidità	vecchiaia	anzianità	Indirette	Reversibili	totali
Ammessi	9	59	844	89	101	359	1.461
Respinti	2	22	40	3	5	0	72
Totali	11	81	884	92	106	359	1.533
supplementi							
	Bienni	Trienni	quinquenni	deceduti	cancellati	totali	
Ammessi	560	480	2	28	15	1.085	
Respinti	0	0	0	0	0	0	
Totali	560	480	2	28	15	1.085	

La spesa previdenziale per l'anno 2002 è stata pari a Euro 359.088.286,95, per un totale, al 31/12/2002, di n. 20.474 trattamenti, con un incremento medio del 8,07% rispetto alla spesa sostenuta nel 2001, di Euro 330.119.739,65.

La suddetta spesa complessiva per pensioni è determinata dalla somma del conto "pensioni agli iscritti" Euro 358.146.048,79 e del "fondo supplemento pensioni", Euro 942.238,16.

L'incremento della spesa è stato determinato dalla rivalutazione ISTAT delle pensioni (art. 16 Legge 576/80), che per l'anno 2002 è stata del 2,6%; dall'aumento del numero dei trattamenti, nonché dal ricalcolo degli importi a seguito del D. M. 25/09/90.

XIV LEGISLATURA — DISEGNI DI LEGGE E RELAZIONI — DOCUMENTI

Sono inoltre stati erogati, nel corso del 2002, interessi passivi per Euro 183.823,86, in esecuzione di decisioni dell'autorità giudiziaria.

Elementi statistici

Di seguito si riportano delle tabelle che rappresentano in modo sintetico le pensioni di vecchiaia, poste in pagamento nel corso dell'anno 2001, raggruppate per area geografica ed importo:

	nord	centro	sud	
1987			1	1
1990			2	2
1991			1	1
1992	1			1
1993		1	3	4
1994	1			1
1996	3		2	5
1997	3		4	7
1998	3	5	6	14
1999	4	4	12	20
2000	7	9	24	40
2001	85	63	94	242
2002	184	121	142	447
	291	203	291	785

	minimi	fino a 20.000	fino a 30.000	fino a 40.000	fino a 50.000	Oltre	
1987	1						
1990	1	1					
1991		1					
1992	1						
1993	2	2					
1994				1			
1996	1	4					
1997		6	1				
1998	4	5	3	2			
1999	5	5	6	3	1		
2000	5	22	4	9			
2001	29	73	40	59	41		
2002	45	96	74	86	145	1	
	94	215	128	160	187	1	785
Nord	11	53	44	73	109	1	
Centro	22	54	33	46	48		
Sud	61	108	51	41	30		
	94	215	128	160	187	1	785

Assistenza**Indennità di maternità (legge n. 379/1990)**

L'attività della Giunta Esecutiva, specificamente relativa alla concessione di indennità di maternità, è così sintetizzata:

Reddito		Indennità
Da	a	
0	Euro 11.640,72	1.469
Euro 11.640,73	Euro 15.493,71	200
Euro 15.493,72	Euro 25.822,84	290
Euro 25.822,85	Euro 51.465,69	258
Euro 51.645,70	tetto	41
Oltre il tetto		57
Rideterminazioni minimi		240
Istanze respinte		37
Totali		2.592

La spesa relativa alle indennità erogate risulta pari ad Euro 13.418.198,76, in merito si rammenta che, in attuazione di quanto deliberato dal Consiglio di Amministrazione nella seduta del 2 marzo 2002, il reddito preso in considerazione per il calcolo dell'importo da liquidare, nei casi di redditi dichiarati superiori al tetto pensionabile, è quello stabilito per il limite del versamento del 10% (art. 10 Legge 576/80).

Di seguito si riporta un prospetto comparativo dell'ultimo quinquennio:

Anno	Numero provvedimenti		Importo indennità	Importo medio
1998	1.351	+18,4%	6.541.884,55	4.842,27
1999	1.787	+32,3%	9.014.515,64	5.044,50
2000	1.813	+1,45%	9.990.574,62	5.510,52
2001	2.095	+15,5%	11.700.677,66	5.585,05
2002	2.315	+10,5%	13.418.198,76	5.796,20

Contributo funerario (art. 19 legge 141/92)

Sono stati liquidati, con provvedimento del dirigente su delega della Giunta Esecutiva, n. 480 contributi per una spesa pari ad Euro 2.342.904,75.

Erogazioni assistenziali tramite Consigli dell'Ordine (art. 17, c. II legge 141/92)

La Cassa eroga ai Consigli dell'Ordine gli importi, dagli stessi deliberati, relativi a trattamenti assistenziali in favore di avvocati o loro eredi, che versano in stato di bisogno.

Il fondo stanziato per l'anno 2002 è stato di Euro 5.792.454,40, al 31/12/2002 risultano liquidate delibere per un importo totale di Euro 5.182.103,86.

Erogazioni assistenziali deliberate dal Comitato dei Delegati

Ai sensi dell'art. 18, c. 2 legge 141/1992, il Comitato dei Delegati ha deliberato, nel corso del 2002, n. 173 indennizzi, per malattia o infortunio, per una spesa totale pari ad Euro 916.725,88.

Onorari medici

Con provvedimento del Dirigente sono state pagate, nel corso del 2002, n. 562 parcelle ai medici distrettuali, ai componenti commissioni mediche e ai medici fiduciari, per gli accertamenti sanitari previsti, nei casi di prestazioni assistenziali e previdenziali, ove occorre accertare situazioni di invalidità o inabilità.

La spesa totale dell'anno risulta pari ad Euro 137.873,15. Al riguardo si ricorda che, con delibera del 27/06/2002, il Consiglio di Amministrazione ha stabilito i nuovi compensi da erogare ai medici (400,00 Euro ai medici nominati per la liquidazione dell'indennità ex art. 18 L. 576/80, ai Presidenti delle Commissioni Mediche Distrettuali e d'Appello; 340,00 Euro ai componenti delle Commissioni Mediche Distrettuali e d'Appello).

Ricongiunzione (legge 45/1990)

L'ufficio ha definito, con provvedimento del dirigente, n. 146 istanze di ricongiunzione di periodi di contribuzione, prima giacenti presso altre gestioni previdenziali.

Nello stesso periodo sono stati incassati, contributi, per onere dovuto, versati dai professionisti, pari ad Euro 1.158.945,76, inoltre sono stati trasferiti, da altre gestioni, contributi per un totale di Euro 3.465.515,61, con contestuale versamento di interessi pari ad Euro 624.666,90.

Riscatto (art. 24 legge 141/92)

Nel corso dell'anno sono state deliberate, dalla Giunta Esecutiva, le richieste di riscatto di n. 780 professionisti e la revoca di n. 138 richieste precedentemente deliberate positivamente.

Inoltre, con provvedimento del dirigente, sono state accolte n. 354 richieste di rateizzazione dell'onere dovuto.

I contributi versati nel periodo risultano pari ad Euro 4.311.124,26.

Spesa complessiva per pensioni nel periodo 1997/2002

Anni	1997	1998	1999	2000	2001	2002
Millioni	224,32	251,08	278,65	301,43	329,13	359,05

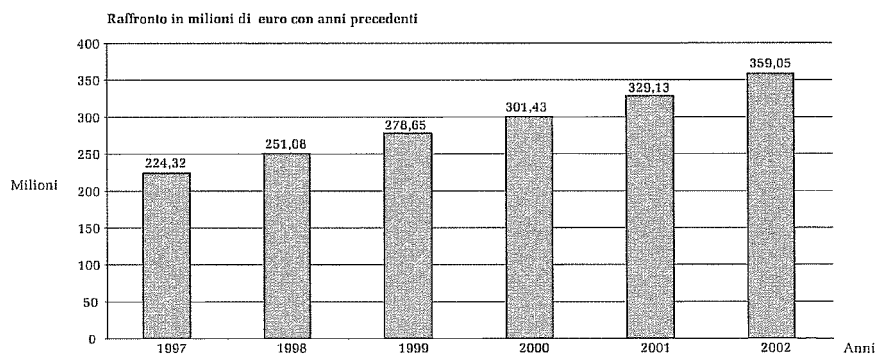

N.B: I dati messi a confronto si riferiscono alla sola voce contabile "Pensioni agli iscritti"

Andamento del numero pensioni al 31/12 nel periodo 1997/2002

Anni	1997	1998	1999	2000	2001	2002
N. Pensioni	17.858	18.471	19.114	19.595	20.010	20.474

Crescita del numero delle pensioni nel periodo 1997/2002

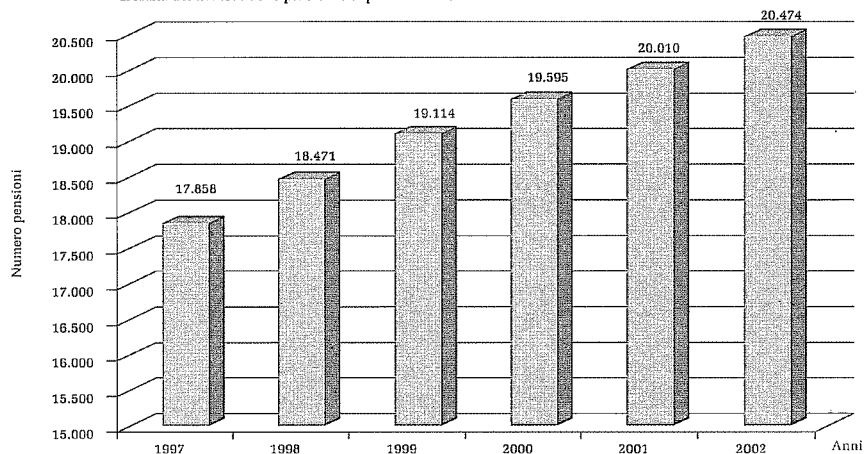

Importo medio annuo della pensione di vecchiaia di nuova decorrenza nel periodo 1997/2002

Anni	1997	1998	1999	2000	2001	2002
Pensione media annua	21,48	24,39	26,04	28,93	28,71	29,62

Importo medio annuo delle pensioni di vecchiaia

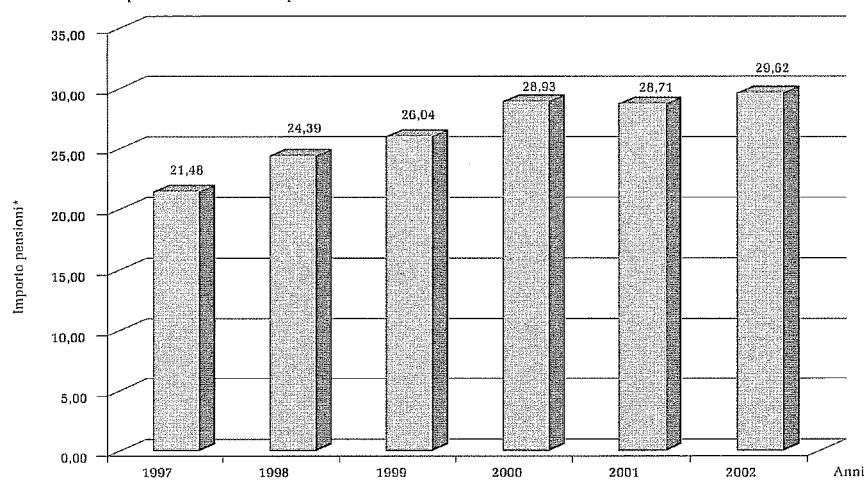

* Importi espressi in migliaia

Ripartizione, per categorie, delle pensioni nel periodo 1997/2002

Anno 1997	Riparti	Unità
Invalidità ed inabilità	3,01 %	556
Indirette	17,74 %	3.276
Riversibilità	26,09 %	4.820
Vecchiaia	48,52 %	8.962
Anzianità	1,32 %	244
Totali	96,68 %	17.858

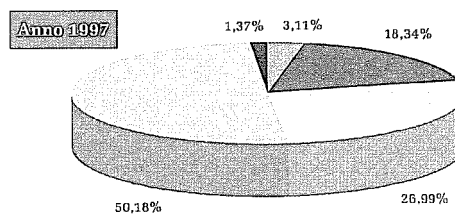

Anno 1998	Riparti	Unità
Invalidità ed inabilità	2,82 %	539
Indirette	17,18 %	3.284
Riversibilità	25,61 %	4.895
Vecchiaia	49,71 %	9.502
Anzianità	1,31 %	251
Totali	96,64 %	18.471

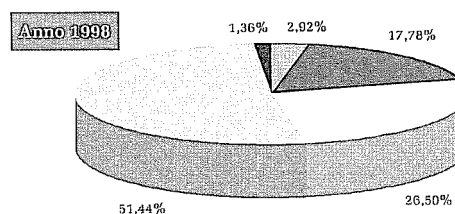

Anno 1999	Riparti	Unità
Invalidità ed inabilità	2,77 %	542
Indirette	16,71 %	3.274
Riversibilità	25,68 %	5.032
Vecchiaia	50,70 %	9.934
Anzianità	1,69 %	332
Totali	97,55 %	19.114

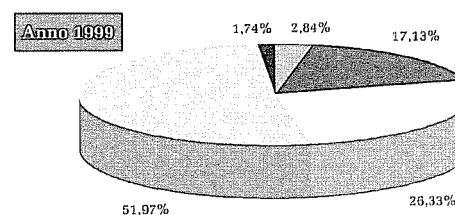

Ripartizione, per categorie, delle pensioni nel periodo 1997/2002

Anno 2000	Riparti	Unità
Invalità ed inabilità	2,66 %	533
Indirette	16,38 %	3.278
Riversibilità	25,86 %	5.175
Vecchiaia	51,09 %	10.223
Anzianità	1,93 %	386
Totali	97,93 %	19.595

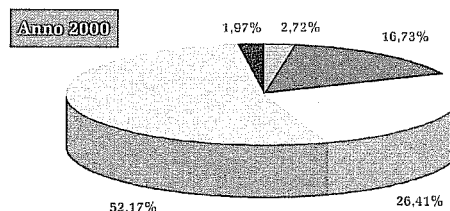

Anno 2001	Riparti	Unità
Invalità ed inabilità	2,49 %	509
Indirette	15,89 %	3.254
Riversibilità	25,92 %	5.307
Vecchiaia	51,30 %	10.503
Anzianità	2,13 %	437
Totali	97,73 %	20.010

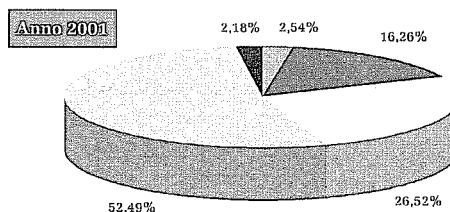

Anno 2002	Riparti	Unità
Invalità ed inabilità	2,43 %	498
Indirette	15,94 %	3.263
Riversibilità	26,25 %	5.375
Vecchiaia	53,10 %	10.871
Anzianità	2,28 %	467
Totali	100,00 %	20.474

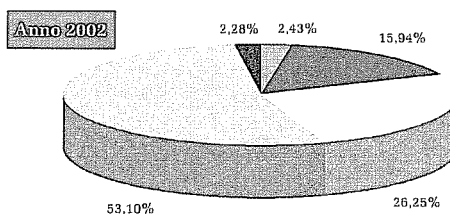

Servizio iscrizioni e contributi

Nel corso del 2002 il Servizio, nell'ambito delle sue competenze istituzionali, che concernono le attività precedenti e successive alla riscossione dei contributi mediante ruoli e le attività necessarie alla predisposizione dei provvedimenti di iscrizione e cancellazione, da sottoporre alla Giunta Esecutiva, è stato ancora impegnato dalla riforma della riscossione dei contributi tramite ruoli (che, dal 28 febbraio 1999, non segue più l'obbligo della anticipazione) e da altre attività determinate da nuove metodologie atte a migliorare l'immagine della Cassa in termini di efficienza. Rilevante, ancora, nel corso dell'anno, è stato l'impegno profuso nella verifica delle procedure informatiche e nell'attività di consolidamento dei dati presenti negli archivi.

Con la presente relazione vengono, quindi, illustrate le attività del Servizio e le relative risultanze contabili.

Ufficio iscrizioni

L'Ufficio è particolarmente interessato all'instaurazione del rapporto previdenziale degli iscritti agli Albi che esercitano la professione, anche mediante il controllo degli iscritti agli Ordini Forensi. Questa attività consente, altresì, di aggiornare costantemente gli archivi con interventi immediati sugli status, sugli indirizzi e su ogni altro elemento utile alla gestione delle molteplici attività della Fondazione.

Il prospetto che segue evidenzia con riferimento al triennio 2000/2002 l'attività dell'Ufficio iscrizioni con riferimento ai provvedimenti adottati d'ufficio e a domanda dell'interessato; non va sottaciuta la novità che dall'anno 2002 l'ufficio si occupa, anche, dell'invio, a tutti gli iscritti in un Albo Professionale, dei codici di accesso riservati (PIN) che consentono all'interessato, e a lui soltanto, di controllare la propria posizione previdenziale con il semplice ingresso nel sito della Cassa.

	Anno 2000 Numero	Anno 2001 Numero	Anno 2002 Numero
CANCELLAZIONI CASSA (A DOMANDA)			
accolte con rimborso	110	172	196
accolte senza rimborso	67	126	199
respinte	17	27	25
TOTALE	194	325	420
CANCELLAZIONI CASSA PER CANCELLAZIONI ALBI (D'UFFICIO)	683	838	741
ISCRIZIONI D'UFFICIO			
ex art. 11 L. 141/92	148	266	0
fuori termine ex art 11 L. 141/92	93	168	5
TOTALE	241	434	5
ISCRIZIONI A DOMANDA			
praticanti abilitati (art 11 L. 141/92) facoltative	811	870	929
praticanti abilitati (art 11 L. 141/92) retroattive	246	265	287
TOTALE	1.057	1.135	1216

XIV LEGISLATURA — DISEGNI DI LEGGE E RELAZIONI — DOCUMENTI

	Anno 2000 Numero	Anno 2001 Numero	Anno 2002 Numero
anno 2002 (art. 11 L. 141/92)			1539
anno 2001 (art. 11 L. 141/92)		1.596	1613
anno 2000 (art. 11 L. 141/92)	2.044	1.038	1022
anno 1999 (art. 11 L. 141/92)	1.132	972	6
anno 1998 (art. 11 L. 141/92)	841	2	3
anno 1997 (art. 11 L. 141/92)	9	0	0
anno 1996 (art. 11 L. 141/92)	18	1	0
anno 1995 (art. 11 L. 141/92)	6	0	0
anno 1993 (art. 11 L. 141/92)	1	0	0
assenza requisiti (art. 13 L. 141/92)	13	35	0
tardive (artt. 15 L. 141/92 e 2 L. 662/96)	5	21	0
retroattive (art. 13 L. 141/92)	1.081	1714	2136
ripristini (art. 21 L. 576/80)	6	4	2
pensionati di vecchiaia	1	0	4
avvocati stabiliti			3
avvocati part-time			5
TOTALE	6.997	6.952	8770
BENEFICIO ULTRAQUARANTENNI			
art.14 L.141/92 avvocati	60	66	57
art.14 L.141/92 praticanti abilitati	3	2	2
TOTALE	63	68	59
RETTIFICHE DECORRENZE	58	57	10
REVOCHE			
art. 11 e 13 L. 141/92	62	105	140
art. 14 L. 141/92	5	19	14
artt. 12 L. 141/92 e 2 L. 662/96	23	4	0
art. 12 L. 141/92	1	0	0
domande Iscrizione Cassa	10	18	8
per scadenza abilitazione al patrocinio			18
TOTALE	101	146	180
RETRODATAZIONI			
art. 2 L. 662/96	5	0	0
TOTALE	5	0	0
REVISIONE ISCRITTI (art. 3 L. 319/75)	14	7	0
RATEAZIONI (art. 11, 13, 14, 15 L. 141/92)	162	336	7
RATEAZIONI CARTELLE ESATTORIALI			12
RESTITUZIONI DI CONTRIBUTI (art. 21 L. 576/80)	101	59	100
PROVVEDIMENTI PARTICOLARI	171	109	89
TOTALE GENERALE	8727	8.915	9.172

Di seguito si rappresenta invece con riferimento alle sedute della Giunta Esecutiva il numero dei provvedimenti adottati nelle singole riunioni

XIV LEGISLATURA — DISEGNI DI LEGGE E RELAZIONI — DOCUMENTI

	24/01	22/02	21/03	27/03	18/04	30/05	20/06	18/07	30/08	25/09	24/10	27/11	20/12	TOT.
CANCELLAZIONI														
.) respinte	0	0	12		4	1	0	0	1	3	1	1	2	25
.) con rimborso	23	31	19		12	23	8	13	20	7	12	15	13	196
.) senza rimborso	9	31	42		21	21	7	20	11	7	10	7	13	199
ISCRIZIONI ALLA CASSA														
Art. 11 L. 141/92														
Iscrizioni d'ufficio	0	0			0	0	0	0	0	0	0	0	0	0
Iscrizioni fuori termine	0	0			0	0	0	0	0	0	0	0	1	1
Iscrizioni Casi Particolari	0	0			4	0	0	0	0	0	0	0	0	4
Praticanti Abilitati														
Facollative														
anno 2001	4	44	148		0	0	0	0	0	0	0	0	0	196
anno 2002	0	0	77	155	11	21	32	22	66	206	48	23	72	733
Retroattive	0	0	68	21	2	0	10	5	16	64	40	21	40	287
Avvocati														
anno 1998	0	1	2		0	0	0	0	0	0	0	0	0	3
anno 1999 fac / temp	0	1	4	1	0	0	0	0	0	0	0	0	0	6
anno 2000 fac / temp	72	73	439	365	14	23	6	4	11	3	6	3	3	1022
anno 2001 fac / temp	83	186	708	216	7	23	19	23	40	22	70	45	171	1613
anno 2002	0	1	48	128	16	74	81	43	151	235	198	147	417	1539
Iscrizioni Pensionati di Vecchiaia	0	0	0	0	0	0	0	3	1	0	0	0	0	4
Art. 13 L. 141/92														
Iscrizioni Avvocati Stabiliti	0	0	0	0	0	0	0	0	2	0	0	0	1	3
Iscrizioni Avvocati Part-Time	0	0	0	0	0	0	0	0	1	0	0	2	2	5
Rettifiche decorrenza	0	1			0	1	2	1	1	0	0	1	3	10
Rettifiche art. 22 L. 576/80	0	0			0	0	0	0	0	0	0	0	0	0
Revoche art. 11 e 13	13	27			0	29	1	30	6	21	0	13	0	140
Revoche art. 14 L. 141/92	4	3			0	1	0	2	1	2	0	1	0	14
Revoche art. 12 L. 141/92 e art. 2 L. 662/96	0	0			0	0	0	0	0	0	0	0	0	0
Revoche domande iscrizione alla Cassa	0	0			0	4	2	0	2	0	0	0	0	8
Revoche iscrizione per scadenza abilitazione										15	1	2	0	18
BENEFICIO ULTRAQUARANTENNI														
Art. 14 L. 141/92 fac/ temp	0	0	25	11	2	1	0	1	2	0	8	3	4	57
Art. 14 L. 141/92 Praticanti abilitati	0	0			0	0	0	0	0	1	0	0	1	2
RIPRISTINI														
Art. 21 Legge 576/80	1	0			0	0	0	1	0	0	0	0	0	2
REVISIONI														
Iscrizioni Cassa	0	0			0	0	0	0		0	0	0	0	0
RESTITUZIONE CONTRIBUTI														
Art. 21 Legge 576/80	11	12	2		9	6	11	10	2	12	6	3	16	100
RATEAZ. CARTELE ESATTORIALI	0	3			1	0	0	0	0	7	0	1	0	12
CASI PARTICOLARI	9	8	3		6	15	3	14	4	5	9	6	7	89
T O T A L I	229	422	2450	1268	124	309	251	231	425	680	537	389	1101	8424
CANCELLAZIONE CASSA PER CANCELLAZIONI DAGLI ALBI ORDINARI														741
RATEAZIONI AI SENSI DEGLI ARTT. 11-13-14-15 L. N. 141/92 E L. N. 662/96														7
TOTALE GENERALE														9172

Come può rilevarsi, nel corso dell'anno 2002, tanto le cancellazioni a domanda, presentate da professionisti che dimostrano di non esercitare con continuità professionale, quanto le cancellazioni d'ufficio, che vengono disposte a seguito di cancellazione dagli Albi, mostrano un incremento rispetto agli anni 2000 e 2001.

Il condono previdenziale forense deliberato nel corso del 2002 dal Comitato dei Delegati ha di fatto ridotto la definizione di molte iscrizioni d'ufficio l'esame delle quali è stato rinviato o al momento della presentazione, da parte dei professionisti interessati, delle domande di sanatoria, o, nel caso non venga presentata istanza di sanatoria, alla scadenza del termine del condono stesso (31/12/2003).

Si rileva che anche per nell'anno 2002 l'ufficio non ha potuto invitare gli avvocati (risultanti avere un obbligo di iscrizione, in base al reddito dichiarato con il modello 5/2002) alla presentazione della domanda di iscrizione entro il 31 dicembre 2002, a causa del termine del 30 novembre 2002, fissato per l'invio del predetto modello 5/2002 che ha consentito la registrazione dei dati reddituali, nei nostri archivi, solo in corso di anno 2003.

Si evidenzia che le iscrizioni a domanda dei praticanti abilitati si confermano in aumento difatti da 1.057 istanze presentate nel 2000, queste sono passate a 1.135 nel corso del 2001, per arrivare a 1.216 nel 2002; numeri, comunque, rilevanti dopo che l'istituzione della gestione speciale presso l'INPS obbliga all'iscrizione soggetti non coperti da una previdenza obbligatoria (L. 335/95).

Le iscrizioni a domanda che nel 2001 hanno determinato un numero di provvedimenti pari a 6.952, nell'anno 2002 sono notevolmente aumentate; si consideri che al 31 dicembre la Giunta Esecutiva ha deliberato ben 8.770 provvedimenti di iscrizione. Va rilevato, infatti, che l'incremento delle domande di iscrizione presentate alla Cassa Forense anche alla luce dei benefici che derivano all'iscritto, grazie alle convenzioni sottoscritte in favore della Categoria, è stato possibile nella realizzazione pratica sia per l'impegno profuso dagli uffici sia per la raggiunta affidabilità delle nuove procedure informatiche.

Il prospetto che segue evidenzia l'aumento del numero degli iscritti e dei pensionati dal 1990 al 2002.

ANNO	ISCRITTI ATTIVI	PENSIONATI ATTIVI	TOTALE
1990	38.040	4.326	42.366
1991	39.994	5.082	45.076
1992	41.712	5.201	46.913
1993	43.244	5.810	49.054
1994	46.497	6.148	52.645
1995	51.897	6.392	58.289
1996	57.555	6.901	64.456
1997	63.792	7.490	71.282
1998	69.732	7.886	77.618
1999	74.490	8.147	82.637
2000	79.908	8.750	88.658
2001	84.987	9.083	94.070
2002	90.930	9.106	100.036

Per quanto riguarda i ricavi relativi alla contribuzione per anni precedenti e, più specificamente i ricavi per iscrizione con effetto retroattivo, dei praticanti abilitati e degli avvocati, per beneficio accordato agli ultraquarantenni, in sede di prima iscrizione, per le iscrizioni d'ufficio e per il ripristino di precedenti periodi di iscrizione si rinvia ai dati esposti in bilancio.

Ufficio contribuiti

Sono di competenza dell'Ufficio le attività connesse alla formazione del ruolo, all'emissione dei provvedimenti di sgravio, di rateazione e di sospensiva, nonché alla gestione contabile dei versamenti effettuati dai concessionari della riscossione e delle quote inesigibili da rimborsare o da scaricare. Rientrano nelle competenze dell'Ufficio anche i rimborsi di cui agli articoli. 21 e 22 della legge 20 settembre 1980, n°576, nonché i rimborsi generici e le ricongiunzioni in uscita di cui alla legge 5 marzo 1990, n°45.

a) Formazione del ruolo

In esecuzione della delibera del Consiglio di Amministrazione del 13 novembre 1999 e conformemente alla legge di riforma del sistema di riscossione, l'Ufficio ha formato, per l'esercizio 2002, un unico ruolo, in quattro rate, del carico lordo di Euro 174.217.149,24. Tale ruolo, regolarmente consegnato al Consorzio Nazionale dei Concessionari nel mese di gennaio 2002, è stato materialmente posto in riscossione dai concessionari a partire dalla prima quindicina del mese di marzo, facendo così registrare i primi incassi nel mese di aprile.

La previsione delle entrate contributive minime e di maternità, per complessivi Euro 128.909.689,00, venne formulata sulla base del numero degli iscritti alla Cassa accertati alla data del 4 luglio 2001 (n. 91.956 di cui n. 8.665 pensionati attivi), e della nuova misura, in base alla variazione dell'2,6% dell'indice ISTAT, dei contributi ex artt. 10 e 11, rideterminata dal Consiglio di Amministrazione del 18 maggio 2001 rispettivamente in Euro 1.130,00 e in Euro 340,00, tenuto conto altresì del minore apporto contributivo, sia dei pensionati che proseguono nell'esercizio della professione forense (i quali sono tenuti a corrispondere il contributo soggettivo in misura pari al 10% del reddito effettivo per i primi cinque anni dal pensionamento, e del 3% dopo tale quinquennio, e quello integrativo del 2% sull'effettivo volume d'affari) sia degli Avvocati e dei Praticanti abilitati iscritti alla Cassa, rispettivamente prima del trentacinquesimo e trentesimo anno di età (i quali pagano il contributo soggettivo minimo in misura ridotta alla metà per i primi tre anni di iscrizione).

A consuntivo, si può ora integrare tale previsione sulla base del numero degli iscritti alla Cassa alla data del 31 dicembre 2002:

Contributi ex art. 10 Legge 576/80 - Integrazione per competenza

Iscritti Cassa n. 90930 (100.036 di cui 9.106 pensionati)

- con più di 3 anni di iscrizione al 1/1/2002 n. 85.814
- con meno di 3 anni di iscrizione al 1/1/2002 n. 5.116

Contributo art. 10:

- | | | | |
|--|-------------|--|----------------------|
| • in misura intera | Euro | | 1.130,00 |
| • in misura ridotta | Euro | | 565,00 |
| • Contributo intero (n. 85.814 x 1.130,00) | Euro | | 96.969.820,00 |
| • Contributo ridotto (n. 5.116 x 565,00) | Euro | | 2.890.540,00 |
| • TOTALE | Euro | | 99.860.360,00 |

Contributi ex art. 11 Legge 576/80: Integrazione per competenza

Iscritti Cassa n. 90.930

- | | | | |
|--|-------------|--|----------------------|
| Contributo art. 11 | Euro | | 340,00 |
| TOTALE CONTRIBUTI (n. 90.930 X Euro 340,00) | Euro | | 30.916.200,00 |

Contributi di maternità ex art. 5 Legge 379/90: Integrazione per competenza		
Iscritti Cassa (n. 100.036 X Euro 119,00)	Euro	11.904.284,00
TOTALE GENERALE	Euro	142.680.844,00

Si ritiene opportuno rammentare in questa sede che, in virtù della delibera consiliare del 5 aprile 2003, a decorrere dal 2004 i contributi minimi saranno riscossi tramite Mav bancario/ postale: conseguentemente, la Cassa continuerà a utilizzare lo strumento del ruolo limitatamente ai recuperi sanzionatori, come già nel passato, nonché ai contributi minimi non pagati spontaneamente dagli iscritti.

b) Sgravi

Particolarmente onerosa è stata nell'anno 2002 la gestione degli sgravi, causa le problematiche connesse alla definizione, da parte del Consorzio Nazionale dei Concessionari, del sistema informatico atto a far transitare gli sgravi emessi dalla Cassa ai concessionari della riscossione.

Nel corso dell'anno 2002 sono stati disposti 10.071 provvedimenti di sgravio, per un totale di Euro 4.430.097,83, di cui n.5.061 per Euro 2.405.402,18 riferiti al ruolo 2002 di competenza.

Particolarmente significativi sono stati gli sgravi per cancellazione deliberata successivamente alla formazione del ruolo (n. 2.018 per Euro 957.525,56), come anche gli sgravi emessi in accoglimento di istanze di rateazione presentate da iscritti (n. 953 per Euro 383.906,36), per pagamento diretto di contributi a ruolo (n. 1.209 per Euro 414.775,16) e per pensionamento di vecchiaia deliberato dopo la formazione del ruolo (n. 552 per Euro 395.873,09).

Significativi sono stati anche gli sgravi effettuati a seguito di trattenuta del debito contributivo sui ratei di pensione (n.590 per Euro 265.808,74) e in sede di rimborso dei contributi ex art. 21 L.576/80 (n.1.249 per complessivi Euro 629.471,80), nonché gli sgravi effettuati in favore di iscritti che ricoprono incarichi di amministratori locali (n. 1.737 per Euro 572.352,23).

c) Rimborsi ex art. 21 L. 576/80

Per quanto riguarda la restituzione dei contributi che la Cassa dispone nei confronti degli avvocati senza diritto a pensione al momento della cancellazione dalla Cassa (art. 21 L. 576/80), l'ufficio aveva previsto e assestato il dato a Euro 4.957.990,00 ivi compresi gli interessi legali.

Nel corso del 2002 sono stati adottati n. 211 provvedimenti a cura della dirigenza (nel 2001 n. 204) laddove l'importo da restituire non ha superato i sedicimila Euro, mentre la Giunta Esecutiva ha liquidato n. 96 istanze (nel 2001 n. 63), per un importo complessivo di Euro 4.952.397,10.

Come è noto, in sede di rimborso dei contributi, gli uffici provvedono a recuperare tutti i debiti contributivi del richiedente, tramite compensazione coi contributi rimborsabili ovvero con versamento diretto, in caso di incapienza.

Tale attività di recupero, preceduta da una verifica dichiarativa e contributiva estesa a tutto il periodo assicurativo, ha consentito di introitare, nell'anno 2002, Euro 280.004,40: pertanto, l'importo liquidato al netto dei recuperi è stato pari a Euro 4.672.392,70.

d) Altri Rimborsi

I rimborsi che vengono effettuati a seguito di verifica contributiva, previo accertamento di erronei versamenti da parte dei professionisti, hanno determinato una liquidazione per Euro 326.842,11 ai quali vanno aggiunte le somme liquidate per versamenti non dovuti che emergono in sede di restituzione dei contributi, ammontate a complessivi Euro 17.262,12.

Nei confronti dei pensionati, che a seguito di dichiarazione di inefficacia di anni di iscrizione, così come previsto dall'art. 22 della L. 576/80, hanno diritto al rimborso dei contributi versati l'ufficio ha operato rimborsi per Euro 58.035,43.

e) Contabilità dei versamenti dei concessionari

La contabilità dei versamenti effettuati dai concessionari della riscossione (con accrediti bancari e tramite conto corrente postale) si è rivelata particolarmente gravosa nell'anno 2002 a causa del consistente numero di operazioni da registrare, lievitata a n. 13.420. Il dato è di gran lunga superiore a quello registrato nel 2000 (n. 6.010) e anche a quello relativo al 2001 (n. 13.653) ove si consideri che tale dato si riferiva a due ruoli (ruoli 2000 e ruolo 2001) andati in riscossione, quasi contestualmente, nell'anno 2001.

Giova rappresentare che tutte le attività del settore vengono svolte, a tutt'oggi, in modo "cartaceo": l'informatizzazione dei versamenti è, infatti, un obiettivo, che (dettato dalla stessa legge di riforma), il Consorzio Nazionale dei Concessionari avrebbe dovuto conseguire, entro l'anno 2001 ma di fatto non è ancora realizzato.

Fatte queste premesse, si espongono ora le risultanze contabili dell'esercizio 2002 separatamente per ruolo 2002 (ruolo di competenza) e ruoli precedenti (residui):

Ruolo 2002

CARICO	Euro	174.217.149,24
DISCARICHI	Euro	2.405.402,18
VERSAMENTI	Euro	97.921.301,17
SGRAVI TRATTENUTI	Euro	73.904,46
COMPENSI (D.M. 4.8.2000)	Euro	875.032,69
IVA (sui compensi)	Euro	110.491,81
RESIDUI RUOLO AL 31.12.02	Euro	72.831.016,93

Residui

Limitandoci ai ruoli 1999, 2000 e 2001, interessati dalla riforma della riscossione che ha introdotto il principio del "semplice riscosso" in luogo di quello del "non riscosso per riscosso", si evidenzia che al 31 dicembre 2002 i residui complessivi di tali ruoli, rispetto all'esercizio 2001, si sono ridotti da Euro 150.446.452,58 a Euro 89.468.399,67.

f) Quote inesigibili

Le attività dell'Ufficio hanno per oggetto le insolvenze di contributi iscritti a ruolo sotto il profilo, da un lato, del rapporto Cassa/Concessionari della riscossione (debiti verso i concessionari), dall'altro, del rapporto Cassa/Contribuenti (crediti verso gli iscritti).

Nell'ambito del rapporto Cassa/Concessionari, l'Ufficio acquisisce dagli stessi i documenti previsti dal D.P.R. nr. 43/88 per i ruoli con obbligo di anticipazione (verbali al visto, domande di rimborso, comunicazioni di avvenuto recupero) ovvero dalla riforma della

riscossione per i ruoli al semplice riscosso (comunicazioni di inesigibilità, domande di discarico), provvedendo a fornire, ove possibile, ai concessionari ulteriori elementi utili ai fini del recupero, a liquidare ai concessionari le domande di rimborso e correlate spese procedurali ovvero provvedere ai richiesti discarichi ove ricorrano i rispettivi presupposti di rimborsabilità o di discarico.

Nell'ambito del rapporto Cassa/Contribuenti, nel quale l'Ufficio gestisce il credito verso contribuenti insoluti, l'attività peculiare dell'Ufficio è la "verifica contributiva" che, svolta per tutto il periodo assicurativo del contribuente, consente significativi recuperi di contributi insoluti.

Si espongono ora i costi e i ricavi relativi all'esercizio 2002:

Costi

Liquidazione di domande di rimborso e correlate istanze di rimborso spese procedurali.

Nel corso dell'anno 1999 pervenne agli Uffici, da parte di cessate esattorie e concessionari in carica, una gran mole di istanze di definizione automatica, ex artt. 60 e 61 D. Lgs. 112/99, delle domande di rimborso (e correlate istanze di rimborso spese procedurali) presentate fino al 31.12.1997. Tali istanze, se accolte, avrebbero comportato la definizione di ogni pendenza coi concessionari relativa agli anni fino al 1997, attraverso la liquidazione del 99% dell'ammontare delle quote insolte chieste a rimborso.

Il Consiglio di Amministrazione, nella riunione del 13 novembre 1999, avvalendosi della facoltà espressamente prevista per gli enti previdenziali dall'art. 61, deliberò di non aderire a tale istituto, dando mandato agli Uffici di continuare ad applicare alle domande di rimborso pendenti le norme di cui al D.P.R. n. 43/88 e, in specie, di provvedere ai rimborsi delle sole quote la cui inesigibilità fosse comprovata su base documentale.

A seguito di tale delibera, sono pervenute da un gran numero di concessionari e cessate esattorie istanze di sollecito dei rimborsi spettanti: conseguentemente, l'Ufficio è stato interessato anche nell'anno 2002 da una onerosissima attività istruttoria di domande di rimborso pendenti al 31.12.1997, moltissime di vecchia data, al fine di rimborsare, ove possibile e in via definitiva, il dovuto.

Tale attività si è appesantita verso la fine del 2000, a seguito dell'entrata in vigore della Legge 21 novembre 2000 nr. 342 (misure in materia fiscale) che all'art. 79 ha esteso l'istituto della definizione automatica alle domande di rimborso relative all'anno 1998. Anche tale norma non è stata applicata, per analogia con la precedente "definizione automatica", dal nostro Ente e anche in tal caso gli Uffici hanno ricevuto, da parte dei concessionari interessati, numerosi solleciti di rimborso.

Al 31.12.2002, l'attività degli Uffici ha riguardato, in termini di quantità, n. 148 domande di rimborso per un totale di nr. 2.368 quote insolte ed è sfociata, in termini di costi, in esborsi per complessivi Euro 350.342,69 (Euro 349.678,52 per liquidazione di domande di rimborso e Euro 664,17 per rimborso spese procedurali).

Ricavi

Le attività di recupero contributivo svolte dall'Ufficio nei confronti dei contribuenti insoluti (o eredi) consentono, spesso, l'incasso delle quote insolte con versamenti diretti in favore della Cassa.

Tali versamenti vengono contabilizzati, in parte dal Servizio Vigilanza in parte dal Servizio Iscrizioni e Contributi: i recuperi contabilizzati nell'anno 2002 dall'Ufficio Quote

Inesigibili sono ammontati a Euro 23.640,43.

Significativi sono, infine, i recuperi contributivi che gli Uffici competenti all'erogazione dei trattamenti pensionistici o alla restituzione dei contributi ex art. 21 L. 576/80 possono realizzare grazie alle "verifiche contributive".

Si rappresenta che dal 1° gennaio al 31 dicembre 2002 l'Ufficio ha effettuato n. 652 verifiche contributive (n. 145 per pensionamenti, n. 384 per art. 21 L. 576/80, n. 123 varie) segnalando insolvenze contributive per complessivi Euro 1.860.616,60.

Tali verifiche, peraltro, sono state ottimizzate attraverso l'acquisizione sistematica degli "estratti conto" dei concessionari della riscossione: in tal modo, l'eventuale situazione debitoria emerge, per ogni contribuente, con la più assoluta precisione e attualità.

Servizio vigilanza

La delibera del Comitato dei Delegati adottata in data 25 luglio 2002 in materia di condono previdenziale, ha, come facilmente immaginabile, condizionato fortemente l'attività del Servizio Vigilanza. E' ovvio, infatti, che il Servizio deputato alle verifiche contributive nonché all'applicazione di sanzioni e interessi nei casi di ritardi/omissioni nell'invio dei modelli 5 e nei versamenti connessi, sia quello che più di ogni altro veda la sua attività condizionata dal condono previdenziale.

Al riguardo, è sufficiente pensare che quasi tutte le 14.046 sospensive della riscossione emesse in data 23/8/2002 in virtù della delibera adottata dal Consiglio di Amministrazione nella seduta del 31/7/2002, si riferivano a quote accertate dal Servizio Vigilanza per sanzioni e interessi.

La corrispondenza ricevuta dal Servizio è stata di oltre 8.000 lettere che sono state quasi totalmente esaminate e riscontrate nel corso dello stesso anno 2002.

Per quanto riguarda il nuovo sistema informativo, si evidenzia che, pur essendoci ancora necessità di interventi di manutenzione evolutiva, nel secondo semestre dell'anno 2002 è stato possibile iniziare ad apprezzarne le potenzialità. Tuttavia, la complessità delle funzioni e l'importanza di utilizzarle correttamente, non sono ancora patrimonio comune di tutto il personale. Per ovviare a tale problema è già stata rappresentata l'esigenza di procedere ad appositi corsi di aggiornamento di natura informatica.

Contributi in autoliquidazione anni 1996/2000

Con riferimento agli anni 1996/2000, il Servizio Vigilanza ha curato, attraverso le attività connesse alle autoliquidazioni annuali (modelli 5) e le verifiche contributive, le procedure relative alle richieste di pagamento e all'incasso di quanto dovuto a titolo di contributi e somme accessorie.

Nella determinazione dell'accertamento del credito della Cassa, inoltre, è necessario tenere conto di due specifiche circostanze.

La prima, risale nel fatto che i dati relativi all'accertamento vengono ricavati prendendo in considerazione i soli redditi e volumi di affari effettivamente conosciuti dalla Cassa.

In tutti i casi, cioè, in cui i dati reddituali risultano mancanti, i relativi contributi dovuti (se esistenti) non possono far parte del complessivo accertamento a causa della mancanza dei dati reddituali di riferimento e ciò fino all'acquisizione di tali dati.

La seconda riguarda, invece, la possibilità che, in una certa misura vi sia un margine di errore nella compilazione dei professionisti e nella conseguente acquisizione da parte della lettura ottica, che non dà luogo a debito per il professionista (e, quindi, sfugge alle

procedure sanzionatorie), ma solo ad un apparente credito che sarà intercettato (e corretto) nel corso di successive istruttorie riguardanti il professionista (es. revisione, pensione, ecc.).

Si sottolinea come, in particolare la prima circostanza, possa giustificare un fenomeno di sottostima dei dati accertati soprattutto con riferimento all'anno 2000 (mod.5/2001), per il quale i redditi ancora mancanti riguardano ben 6.439 professionisti.

Si ritiene, pertanto, che ci siano le condizioni per riaccertare, in aumento, i crediti relativi agli anni 1996 e 1997 (mod.5/97 e mod.5/98) perlomeno al livello degli incassi intervenuti. L'elevato numero di redditi mancanti relativi all'anno 2000 (mod.5/2001), induce, inoltre, a una certa cautela nella rideterminazione, in diminuzione, dell'accertamento relativo a tale anno, soprattutto in considerazione dell'imminente affluenza di tali dati in occasione del condono previdenziale (lettere di preavviso in tal senso sono già in corso di spedizione).

La tabella sottostante riassume la nuova situazione di bilancio alla luce delle considerazioni fin qui espresse:

anno rif.	tipo	Dovuto	versamenti	differenza	Dichiarazioni IRPEF/IVA non pervenute
1996	IRPEF	147.141.616,20	147.141.616,20	0	n. 2.387
1996	IVA	68.855.023,23	68.855.023,23	0	Mod.5/1997
1997	IRPEF	164.996.585,70	164.996.585,70	0	n. 2868
1997	IVA	76.873.595,30	76.873.595,30	0	Mod.5/1998
1998	IRPEF	179.241.681,69	174.342.045,56	4.899.636,13	n. 3346
1998	IVA	82.704.296,62	80.805.101,46	1.899.195,16	Mod.5/1999
1999	IRPEF	190.180.578,64	184.837.505,56	5.343.073,08	n. 3619
1999	IVA	87.567.607,82	85.669.600,49	1.898.007,33	Mod.5/2000
2000	IRPEF	208.416.666,00	200.721.777,74	7.694.888,26	n. 6439
2000	IVA	96.583.334,00	93.031.738,64	3.551.595,36	Mod.5/2001

Contributi in autoliquidazione – mod. 5/2002

L'individuazione del 30 novembre quale termine ultimo per la presentazione della comunicazione ex art. 17 della L. 576/1980 (mod.5), ha comportato anche per quest'anno un ritardo, rispetto alle necessità di "cassa", nell'acquisizione dei dati reddituali. Ad oggi sono stati immessi nel sistema n. 125.024 mod.5/2002 a fronte dei circa 127.600 modelli pervenuti confermando l'andamento crescente (anche se in misura inferiore rispetto alla tendenza degli anni scorsi) del numero dei professionisti iscritti agli Albi e alla Cassa, nonché la maggiore consapevolezza della categoria sugli obblighi previdenziali. Per i circa 2.500 modelli 5 pervenuti ma non ancora acquisiti, si dovrà procedere ad una verifica dell'immagine ottica del modulo di dichiarazione in quanto, da una lettura automatica, sono emerse delle incongruenze tra i dati esposti in Lire e quelli convertiti in Euro; entro i prossimi 15/20 giorni si conta di poter eseguire tale controllo e di ultimare la fase di acquisizione.

Sulla base dei dati registrati, comunque, al 31 dicembre 2002 risultano inviati n.

XIV LEGISLATURA — DISEGNI DI LEGGE E RELAZIONI — DOCUMENTI

124.364 mod.5/2002 di cui n. 120.428 entro il termine del 30 novembre.

La tabella sotto riportata evidenzia l'andamento crescente del numero dei modelli 5 pervenuti negli ultimi anni:

Modelli 5/1997	Modelli 5/1998	Modelli 5/1999	Modelli 5/2000	Modelli 5/2001	Modelli 5/2002
Inviati entro il 31/12/1997 91.009	Inviati entro il 31/12/1998 95.968	Inviati entro il 31/12/1999 102.239	Inviati entro il 31/12/2000 111.031	Inviati entro il 31/12/2001 121.082	Inviati entro il 31/12/2002 124.364

Anche l'ammontare del credito della Cassa per contribuiti, accertato sulla base delle comunicazioni già registrate, è risultato aumentato e praticamente in linea con il dato comunicato in fase di assestamento di bilancio preventivo 2002.

Descrizione	Dato previsto	Dato assestato	Dato consuntivo
Contributo ex art. 10	196.253.000	220.000.000	224.000.000
Contributo ex art. 11	92.962.000	100.000.000	105.500.000

A fronte dei n. 82.260 professionisti che dall'elaborazione sono risultati tenuti ad eseguire versamenti in autoliquidazione, ben n. 78.327 risulta che vi abbiano provveduto, totalmente o parzialmente, entro il 31 dicembre 2002. L'ammontare complessivo dei versamenti eseguiti entro il 31 dicembre 2002 e attualmente registrati nel sistema informativo ammonta a Euro 317.293.000 circa (Euro 215.455.000 per contributo soggettivo ed Euro 101.838.000 per contributo integrativo).

Sulla base dei dati disponibili e dell'esperienza acquisita, è ragionevole ipotizzare per l'anno 2002 un fisiologico margine di minori incassi rispetto alle somme accertate per circa 12.000.000 di Euro (Euro 8.000.000 per contributo soggettivo e Euro 4.000.000 per contributo integrativo) da recuperare nel corso dei prossimi anni, maggiorati delle relative sanzioni e interessi.

Recuperi contributivi ex art. 10 e 11 L. 576/1980 a ruolo 2002

L'attività di verifica sull'autoliquidazione e iscrizione a ruolo dei contribuiti non corrisposti e relative somme accessorie, è stata diretta, prevalentemente, all'anno 1997 (mod. 5/1998). Per tale annualità, si sta procedendo al recupero di circa 7.150.000 Euro (al netto degli sgravi già disposti), di cui Euro 5.092.000 circa per contributo soggettivo ed Euro 2.158.000 per contributo integrativo. I dati possono essere così riassunti:

Descrizione	Dato assestato	Sgravi intervenuti	Differenza
Interessi (anno 1997)	1.319.712,49	36.163,81	1.283.548,68
Sanzioni (anno 1997)	0,00	0,00	0,00

Si ritiene opportuno ricordare che per le somme accessorie iscritte nel ruolo, è stato emesso un provvedimento di sospensione della riscossione limitatamente alle quote che verrebbero annullate con la presentazione della domanda di condono (sanzioni per intero, interessi per la parte eventualmente eccedente il 50% del contributo).

Recuperi contributivi pensionandi e verifiche individuali

Oltre alle iscrizioni a ruolo relative all'anno 1997, il Servizio ha provveduto anche al recupero contributivo di annualità diverse con relative sanzioni e interessi. Anche per queste quote, in conseguenza del condono previdenziale, si è proceduto a sospendere la riscossione delle sanzioni (totalmente) e degli interessi (parzialmente). Si riporta, di seguito, il prospetto relativo ai contributi posti in riscossione per l'anno 1996 e successivi che, comunque, non costituiscono nuovi crediti rispetto a quelli già registrati in Bilancio:

Anni	Contributo soggettivo a ruolo 2002	Contributo integrativo a ruolo 2002	Sgravi	Differenze
1996	74.212,02	42.159,94	3.702,30 1.032,56	70.509,72 41.127,38
1998	57.971,53	24.790,11	7.286,35 7.502,74	50.685,18 17.287,37
1999	49.519,35	15.998,40	2.894,32 54,23	46.625,03 15.944,17
2000	8.455,02	935,82	7.484,60 778,82	970,42 157,00

Di competenza del Bilancio 2002, invece, ci sono i contributi delle annualità precedenti il 1996 e gli interessi richiesti per annualità (diverse dal 1997); si illustrano, di seguito, le quote iscritte nel ruolo 2002:

Anni	Descrizione	Importo a ruolo 2002	Quote sospese	Sgravi
Annualità pregresse (anteriori al 1996)	Contr. Soggettivo	44.605,23	0	1.417,91
	Contr. Integrativo	27.792,59	0	716,13
	Interessi	28.942,29	5.612,96	612,24
1996	Interessi	18.481,22	0	659,71
1998	Interessi	9.086,62	217,07	837,78
1999	Interessi	4.568,82	36,43	152,98
2000	Interessi	935,82	0	778,82

Il Servizio Vigilanza ha inoltre proceduto alle consuete "verifiche contributive verticali" che, ordinariamente, non vengono rimosse mediante iscrizione a ruolo; tra queste, si evidenziano le ormai consolidate attività di verifica delle posizioni contributive dei professionisti pensionandi e le verifiche contributive di coloro che hanno chiesto il rimborso dei contributi ex art. 21, ecc..

I dati riepilogativi sono i seguenti:

XIV LEGISLATURA — DISEGNI DI LEGGE E RELAZIONI — DOCUMENTI

Anno di rif.	Descrizione	Debiti professionisti	Crediti professionisti
Anni anteriori al 1996	Contributo soggettivo	176.720	80.000 (circa)
	Contributo integrativo	56.371	18.000 (circa)
1996	Contributo soggettivo	29.786	19.000 (circa)
	Contributo integrativo	9.048	2.000 (circa)
1997	Contributo soggettivo	57.312	12.900 (circa)
	Contributo integrativo	32.289	1.900 (circa)
1998	Contributo soggettivo	167.233	17.600 (circa)
	Contributo integrativo	69.139	1.700 (circa)
1999	Contributo soggettivo	178.785	45.000 (circa)
	Contributo integrativo	71.854	16.500 (circa)
2000	Contributo soggettivo	289.704	15.200 (circa)
	Contributo integrativo	133.120	3.500 (circa)
2001	Contributo soggettivo	347.376	0
	Contributo integrativo	137.983	0
2002	Contributo soggettivo	34.572	0
	Contributo integrativo	12.875	0
Anni vari	Sanatoria	177.473	173
Anni vari	Interessi*	207.987*	0
Anni vari	Sanzioni*	279.635*	0

* Tali accertamenti devono essere considerati suscettibili di variazioni a causa del condono previdenziale.

Rispetto agli anni scorsi, c'è stata una rilevante azione di recupero di contributi relativi ad annualità recenti, soprattutto per il 1998 e anni successivi. Ai fini del Bilancio, pertanto, le sopravvenienze risultano fortemente ridotte:

Descrizione	Dato assestato	Dato per il consuntivo	Differenza
Sopravvenienze per recuperi su annualità pregresse	Euro 2.000.000	Euro 441.000	-Euro 1.559.000

Recupero contributivo derivante da accertamenti di nuovi redditi (controlli incrociati)

Nel 2002 è stata avviata la fase di consolidamento dei redditi relativi al quinquennio 1991/1995 inviando circa 10.000 lettere di contestazione ad altrettanti professionisti, in ordine a difformità di redditi rilevate per il periodo in esame, tra i dati reddituali dichiarati alla Cassa e quelli trasmessi dall'Anagrafe tributaria. La corrispondenza ricevuta dall'Ufficio relativamente a tale attività, è stata di n. 6.640 lettere di cui 3.353 protocollate nel corso del 2002.

Si ritiene quindi corretto evidenziare che, con riferimento agli anni 1991/1995, il Servizio Vigilanza ha già svolto una consistente attività di definizione di redditi a seguito

di incrocio dei dati con l'Anagrafe Tributaria. La presenza di nuovi dati reddituali, che tiene già conto di un rilevante numero di contraddittori avviati con gli interessati, ha portato alla determinazione di maggiori contributi dovuti alla Cassa per gli anni in esame, per un importo complessivo di circa 3.800.000 Euro. Sulla base dell'esperienza maturata in questo tipo di attività con riferimento al periodo 1987/1990, è necessario, tuttavia, tenere in debita considerazione che una parte dei maggiori redditi contestati sono tuttora in corso di esame e che, in alcuni casi, i professionisti contestano la definizione di redditi diversi da quelli dichiarati alla Cassa, soltanto al momento dell'effettiva richiesta di pagamento, cosa che, verosimilmente, avverrà in sede di condono previdenziale.

Ai fini contabili, pertanto, si ritiene che debba essere registrato un maggior accertamento di contributi derivanti da controlli incrociati che viene prudenzialmente determinato in Euro 2.500.000 complessivi (Euro 2.170.000 per contributo soggettivo e Euro 330.000 per contributo integrativo):

Descrizione	Dato assestato	Dato per il consuntivo
Recuperi da controlli incrociati	Euro 0	Euro 2.500.000

Sanatoria previdenziale a ruolo 2002

Con riferimento alla sanatoria previdenziale ex art. 2, comma 202, della L. 662/96, si è proceduto, tramite il ruolo 2002, a richiedere il pagamento di ulteriori somme; ai fini del Bilancio, si segnalano i seguenti dati:

Descrizione	Dato assestato	Dato consolidato	Differenza
Sanatoria L. 662/96	Euro 261.900	Euro 699.192	Euro 437.292

Si evidenzia inoltre che, a fronte delle somme iscritte a ruolo a titolo di sanatoria ex L. 662/1996, ad oggi sono stati emessi sgravi per Euro 10.905.

Sanzioni ex art. 9 a ruolo 2003

Ulteriore attività svolta dal Servizio Vigilanza ha riguardato l'accertamento delle infrazioni relative, prevalentemente, all'invio del modello 5/2000 per il quale, nonostante le 4.592 raccomandate inviate per contestare l'omesso invio, si conferma che la relativa previsione di accertamento deve essere totalmente azzerata a seguito del più volte citato condono previdenziale.

Servizio informazioni e relazioni esterne

L'attività del Servizio Informazioni e Relazioni Esterne, nel corso del 2002, può essere sintetizzata come segue:

- riscontro (di presenza, telefonicamente, tramite fax, posta ed e-mail) a richieste di informazioni di natura previdenziale ed assistenziale;
- chiarimenti in merito a servizi offerti agli Avvocati, iscritti alla Cassa, a condizioni agevolate, in base ad apposita convenzione;
- divulgazione di iniziative assunte dall'Ente in favore dell'Avvocatura.

Si è dato, inoltre, impulso alle opportunità offerte dall'utilizzo del Pin al fine di ottimizzare i rapporti tra la Cassa e gli iscritti alla stessa e, precisamente:

- a) visualizzazione dei dati relativi alla posizione previdenziale del singolo professionista;
- b) elaborazione di un'ipotesi di calcolo della pensione con estrazione automatica dei dati reddituali dagli archivi informatici della Cassa;
- c) calcolo di quanto dovuto dal professionista in sede di autoliquidazione (Modello 5).

L'Ufficio ha, altresì, curato l'aggiornamento del numero degli Avvocati che aderiscono al Programma Legis-Genius extra Cicerone, dando riscontro a richieste di informazioni relative agli altri benefici previsti dallo stesso.

Quanto sopra premesso, si riportano di seguito i dati relativi a richieste di informazioni pervenute all'Ufficio nel 2002 ed evase, in tempi brevi, nel corso dello stesso anno.

Contatti telefonici	Numero dei professionisti	9.361
Contatti di persona	Numero dei professionisti	10.282
Quesiti posti tramite fax	Numero dei professionisti	838
Quesiti posti tramite e-mail	Numero dei professionisti	2.356
Quesiti posti tramite segreteria verde	Numero dei professionisti	5.477
per un totale complessivo di n. 28.314 unità.		

Rilevazione del numero dei professionisti - anno 2002

MESE	Contatto telefonico e di persona	Fax, posta	E-mail	Segreteria verde	TOTALE
Gennaio	1692	77	28	358	2155
Febbraio	1298	81	46	358	1783
Marzo	1476	69	183	137	1865
Aprile	1317	78	183	160	1738
Maggio	1708	132	183	205	2228
Giugno	1446	96	244	264	2050
Luglio	1979	97	278	370	2724
Agosto	832	47	126	227	1232
Settembre	1742	37	341	821	2941
Ottobre	2185	46	236	627	3094
Novembre	2537	48	340	1283	4208
Dicembre	1431	30	168	667	2296
Totale	19643	838	2356	5477	28314

XIV LEGISLATURA — DISEGNI DI LEGGE E RELAZIONI — DOCUMENTI

Riepilogo dati

INFORMAZIONI DI PRESENZA									
MESE	PROF.	ISCR.	CONTR.	PREST.	VIG./MOD.5	MUT./FIN.	VARIE	TOTALE	G.LAV.
GEN. 2002	884	366	276	551	213	38	111	1555	22
FEB. 2002	714	233	229	455	163	42	103	1225	20
MAR. 2002	741	240	235	466	148	29	196	1314	21
APR. 2002	684	234	209	430	159	33	143	1208	20
MAG. 2002	815	309	312	514	206	45	103	1489	22
GIU. 2002	750	207	339	351	209	17	76	1199	20
LUG. 2002	907	291	398	490	293	39	67	1578	23
AGO. 2002	384	136	183	208	122	19	44	712	17
SET. 2002	987	334	357	519	478	39	116	1843	21
OTT. 2002	1105	415	398	601	563	53	89	2119	23
NOV. 2002	1457	548	559	669	1111	26	83	2996	21
DIC. 2002	854	382	333	562	429	17	39	1762	17
TOTALE	10282	3695	3828	5816	4094	397	1170	19000	247

INFORMAZIONI TELEFONICHE									
MESE	PROF.	ISCR.	CONTR.	PREST.	VIG./MOD.5	MUT./FIN.	VARIE	TOTALE	G.LAV.
GEN. 2002	808	333	273	373	256	21	161	1417	22
FEB. 2002	584	219	174	229	187	23	161	993	20
MAR. 2002	735	233	173	258	146	30	308	1148	21
APR. 2002	633	248	178	234	133	27	192	1012	20
MAG. 2002	893	323	284	328	180	33	219	1367	22
GIU. 2002	696	221	252	230	195	19	164	1081	20
LUG. 2002	1072	351	386	321	398	22	221	1699	23
AGO. 2002	448	112	113	105	232	8	84	654	17
SET. 2002	755	266	212	199	440	13	163	1293	21
OTT. 2002	1080	290	270	285	559	13	256	1673	23
NOV. 2002	1080	257	205	254	688	14	188	1606	21
DIC. 2002	577	206	162	256	254	3	120	1001	17
TOTALI	9361	3059	2682	3072	3668	226	2237	14944	247

Totale professionisti = 19643

Totale informazioni richieste (di presenza + telefoniche) = 33944

Servizio gestione patrimonio immobiliare

Il patrimonio immobiliare della Cassa Forense si è arricchito nel corso dell'anno di un prestigioso cespite contiguo alla sede dell'Ente e avente inoltre un proprio accesso dal civico 5 di Via Giuseppe Gioacchino Belli, acquistato dal Ministero dell'Economia e delle Finanze - Dipartimento Ragioneria Generale dello Stato - IGED, e proveniente dalla liquidazione della Federmutua e della Cassa Mutua Commercianti.

Con la definizione dell'acquisto di ulteriori due lotti dell'immobile di Via Crescenzo in Roma, provenienti dalla dismissione del patrimonio immobiliare degli enti previdenziali pubblici, viene a completarsi inoltre l'acquisizione definitiva dei quattro lotti aggiudicati.

Nel corso del 2002 la Cassa Forense ha venduto la proprietà nel Comune di Capoliveri all'Isola d'Elba.

Il patrimonio immobiliare è pertanto composto da oltre trenta cespiti, tra complessi edilizi e singoli stabili, aventi destinazioni d'uso diversificate: direzionale, commerciale, ufficio.

A loro volta gli immobili possono essere suddivisi in tre categorie: di pregio, ovvero quelli con caratteristiche storico monumentali o altri elementi di valorizzazione; direzionali, quelli che ospitano attività e uffici direttivi o di commercio particolare, solitamente più moderni e, perlomeno alcuni di essi, dotati di tecnologia avanzata; storici, appartenenti cioè al patrimonio primitivo della Cassa, prevalentemente abitativo e risalente a prima della privatizzazione dell'Ente.

Due fabbricati, in particolar modo, impreziosiscono il patrimonio immobiliare della Cassa: a Vicenza il Palazzo Gualdi del XV-XVI secolo, e a Bologna il Palazzo Angelelli, residenza nobiliare riedificata tra il XVII e il XVIII secolo e che ospita la sede del TAR dell'Emilia Romagna.

Palazzo Gualdi è impiantato sui resti di un teatro romano ed ha una pregevole facciata caratterizzata da un originale bugnato, una loggia con balaustra traforata, festoni e un gruppo scultoreo; una parte del fabbricato di elegante disegno architettonico è attribuita a Giulio Romano.

Palazzo Angelelli è situato in pieno centro storico di Bologna, sulla Strada Maggiore, il cui tracciato ricalca il decumano dell'originario impianto romano. Caratterizzato esternamente da un portico con cinque arcate a tutto sesto, l'interno contiene ornamenti architettonici di rilievo, busti e decorazioni di pregevole fattura.

Tra gli immobili di pregio è compresa la Sede della Cassa di Via Ennio Quirino Visconti a Roma, compresa in un complesso immobiliare di linee essenziali e facciate di colore tenue che ben si integrano nel tessuto ottocentesco del quartiere Prati, che occupa un isolato prospiciente il Tevere in prossimità di Piazza Cavour, ove è ubicato il palazzo di Giustizia.

Gli uffici rivelano un aspetto moderno e sono dotati dei più moderni impianti. Tra gli ambienti di uso comune spiccano l'Auditorium e la Sala del Comitato dei Delegati, dotati delle più avanzate tecnologie.

Sempre a Roma, lungo la via Nomentana, a Via Carlo Fea, la proprietà annovera quindi una villa d'epoca in un parco di alberi ad alto fusto, adibita ad uffici di rappresentanza. Di recente acquisto gli altrettanto importanti immobili di Via Belli, contiguo alla sede della Cassa, e di Via Crescenzo, prossimo a Piazza Cavour.

In Toscana, nel Comune di Collesalveti in Provincia di Livorno, si evidenzia infine Villa Carmignani, equidistante tra il capoluogo di provincia e Pisa. Questa proprietà consiste in una magnifica villa, della quale da poco è stato ultimato il restauro, costituita da

una casa padronale, da una ex casa colonica, da una cappella gentilizia e da un piccolo edificio a suo tempo utilizzato come limonaia; il tutto incastonato in dieci ettari di parco in parte boschivo.

Gli immobili direzionali comprendono l'immobile di Via Valadier, a poca distanza dalla sede, caratterizzato dal cemento armato a vista, finestre a nastro e motivi circolari, che annoverano l'immobile tra quelle costruzioni moderne che hanno contribuito a dare del quartiere ottocentesco anche un'immagine moderna.

L'immobile di Tor Pagnotta, ubicato nel quadrante sud-est della città a ridosso del GRA, è di concezione estremamente moderna e caratterizzato da facciate in curtain wall a specchio. Lo stabile di Via Magenta, in stretta prossimità della Stazione Termini, e pertanto vicino a tutte le principali infrastrutture di trasporto, è interamente destinato ad uffici, come quello di Via Malfante, in prossimità della Via Cristoforo Colombo.

Fuori Roma, tra le costruzioni moderne con caratteristiche direzionali, si distinguono lo stabile di Sesto Fiorentino, costruito con materiali di pregio e con tecnologie avanzate; l'immobile di Firenze, altrettanto moderno, e il grande magazzino COIN a Milano.

Infine si elencano, con le medesime caratteristiche, lo stabile di Viterbo e il complesso di San Lazzaro di Savena.

Gli immobili ad uso abitativo, che rappresentano la parte più cospicua del patrimonio edilizio della Cassa, annoverano alcuni stabili che per le caratteristiche posizionali, la presenza delle infrastrutture di trasporto, quale ad esempio la metropolitana, nonché per la tipologia architettonica dell'immobile stesso, si rivelano di un certo pregio.

Tra questi si evidenziano il fabbricato di Via di Porta Fabbrica, in prossimità della Città del Vaticano, il complesso edilizio di Via Badoero, nello storico quartiere della Garbatella, gli stabili di Via Albertario, nel quartiere Aurelio, gli immobili di Via Nais e Via De Cristofaro, nel quartiere Trionfale.

Inoltre, anche se con caratteristiche posizionali meno pregiate, meritano attenzione l'immobile su Viale Marconi, quello su Piazzale del Caravaggio, che occupa un intero isolato, le tre palazzine a Clivo Rutario, in prossimità di Villa Pamphili. Infine, nel quartiere Monteverde, il complesso di Via Toscani e, nelle vicinanze di Viale Trastevere, lo stabile di Via Nievo. Alla Magliana, per ultimo, le tre palazzine di Via Rava.

Fuori Roma, sono presenti il complesso edilizio Prato Verde a Modena, e lo stabile di Catania.

In termini di valore di bilancio il patrimonio immobiliare è concentrato in prevalenza a Roma, mentre il restante è distribuito principalmente nel centro nord; la metà del patrimonio è quindi ad uso abitativo, che consta di circa 1.400 abitazioni, ed è concentrata nelle tre città di Roma, Modena e Catania. Gli immobili rimanenti, con destinazione d'uso non residenziale — ovvero ad uso direzionale, commerciale e ufficio —, sono distribuiti nelle città di Roma — ove è anche ubicata la Sede della Cassa —, Milano, Vicenza, Bologna e provincia (San Lazzaro di Savena), Firenze e provincia (Sesto Fiorentino), Viterbo.

Tra i privati, le più cospicue porzioni del patrimonio non residenziale sono locate a importanti conduttori come l'IBM (Sesto Fiorentino), Enel, Telecom, Gruppo Cecchi Gori e ACI (Roma), Gruppo COIN (Milano) e il Collegio dei Periti di Vicenza.

Assai consistenti sono anche le locazioni ad amministrazioni pubbliche. Lo stabile di Bologna ospita gli uffici del TAR e uffici distaccati del Ministero degli Interni, mentre la Guardia di Finanza occupa gli immobili di San Lazzaro di Savena, presso Bologna, e di Viterbo. A Vicenza il Comune occupa una grossa porzione del fabbricato e l'immobile di Firenze è locato all'Università della città. A Roma, nella citata villa degli anni '30, risie-

dono uffici del Ministero degli Interni e i locali di Via Crescenzio sono occupati da uffici del Ministero della Giustizia.

Nel corso dell'anno 2002 sono stati sottoscritti n. 502 contratti, di cui n. 397 relativi a unità immobiliari ad uso abitativo, n. 21 relativi a unità immobiliari ad uso diverso dall'abitativo (negozi, uffici, magazzini), n. 84 relativi a unità immobiliari accessorie (box, cantine, posti auto e moto).

I grafici che seguono illustrano la distribuzione, la suddivisione e le caratteristiche del patrimonio immobiliare, con la precisazione che ogni stabile è classificato per la sua destinazione d'uso prevalente.

Gran parte degli stabili ad uso abitativo risale, come costruzione, al ventennio compreso tra la metà degli anni '50 e la metà degli anni '70, mentre l'intensivo di Modena è degli anni '80; pressoché tutti gli immobili ad uso non residenziale sono invece di più recente costruzione o, in alcuni casi, recentemente restaurati.

Nel corso del 2002 il Servizio Immobiliare ha promosso e/o realizzato una serie di iniziative finalizzate alla riqualificazione e alla valorizzazione del patrimonio edilizio mediante interventi di manutenzione e recupero.

Tra quest'ultime si evidenzia la sistemazione dei prospetti esterni dell'immobile di Via Badoero 51 e la centralizzazione dei contatori di energia elettrica al civico 49 di Via Toscani.

Per quanto attiene le dotazioni tecnologiche dei fabbricati, è continuato il loro monitoraggio al fine del mantenimento delle condizioni di sicurezza e di funzionalità degli ascensori, delle centrali termiche e di condizionamento.

E' proseguita inoltre la sistemazione delle abitazioni riprese in consegna, mediante l'adeguamento dell'impianto elettrico alla legge 46/90 e il rifacimento dei servizi igienici e delle cucine: lavori che consentono di locare abitazioni a norma a canoni adeguati. Nel corso del 2002 sono state aggiudicate, mediante trattativa privata, le ristrutturazioni di n. 48 unità immobiliari. A tal proposito, nel corso dello stesso anno è stata messa a punto una nuova procedura per la locazione delle abitazioni che consente, pur effettuando le opere di adeguamento, di abbreviare i tempi intercorrenti tra il rilascio e la nuova locazione.

Tra le opere intraprese o continuate si segnala infine il consolidamento strutturale presso il complesso edilizio di Clivo Rutario e la ristrutturazione dei prospetti esterni dell'immobile al civico 61 di Via Badoero.

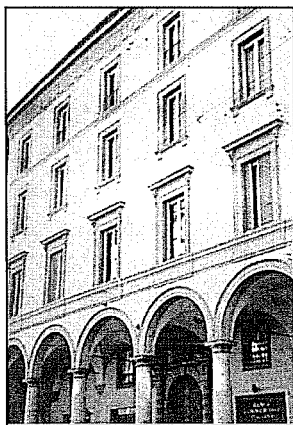

Palazzo Angelelli (Bologna)

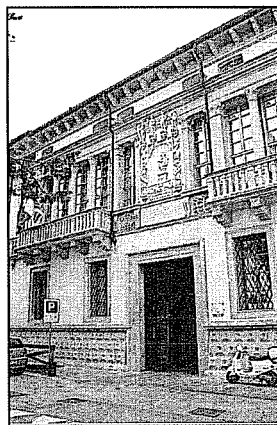

Palazzo Gualdi (Vicenza)

XIV LEGISLATURA — DISEGNI DI LEGGE E RELAZIONI — DOCUMENTI

Suddivisione del patrimonio immobiliare non residenziale locato a privati e ad amministrazioni pubbliche

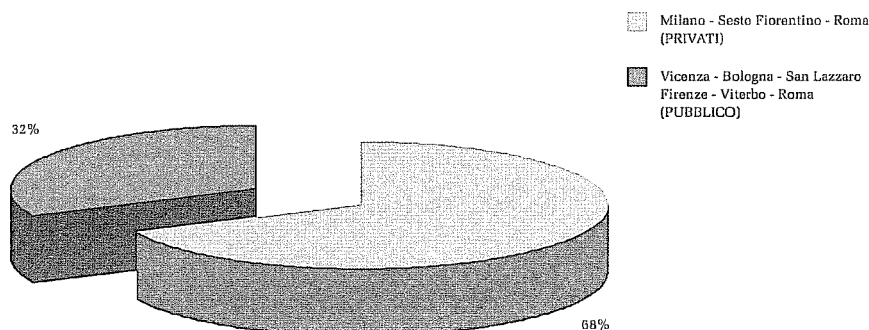

Immobile	Valore al 31.12.02	
Clivo Rutario 21 - Roma	6.756.073,11	
Viale Marconi 150/174 - Roma	8.938.287,25	(Vicenza)
Via dei Georgofili - Roma	19.995.193,43	(Bologna)
Via Porta Fabbrica 63 - Roma	3.312.976,52	(Firenze)
Via L. Rava 7 - Roma	5.746.414,31	(Viterbo)
Via Albertario 18/21 - Roma	12.072.085,28	(Roma)
Via L. Rava 33/35 - Roma	11.174.786,46	(San Lazzaro di Savena)
Via G. Badoero 51/61 - Roma	28.920.222,94	
Viale Ammiragli/Via Nais/Via De Cristofaro - Roma	25.384.630,27	
Via A. Toscani/Via Fiorini - Roma	35.274.003,06	
Roma abitativo	157.574.672,63	(Milano)
MODENA	12.638.844,25	(Sesto Fiorentino)
CATANIA	1.581.469,91	(Roma)
PATRIMONIO ABITATIVO	171.794.986,79	(Roma)
Via Magenta 5 - Roma	11.042.675,69	
Via Ippolito Nievo 61 - Roma	19.274.223,32	
Via Valadier 42 - Roma	15.964.967,06	(PRIVATI)
Piazza Cola di Rienzo 80 - Roma	2.273.055,93	(PUBBLICO)
Via C. Fea 5 - Roma	5.814.591,77	
Via A. Malfante 73 - Roma	10.878.415,11	
Via Tor Pagnotta 88/90 - Roma	20.961.316,82	
Via crescenzo 17 p.t.	1.260.579,32	(NON RESIDENZIALE)
Via crescenzo 17/b p.t.	3.588.556,45	(ABITATIVO)
Via crescenzo 17/c p.t.	4.376.207,41	
P.zza Adriana 9	3.927.009,08	
Roma non residenziale	99.361.597,96	(STRUMENTALE)
SESTO FIORENTINO	13.370.076,35	
FIRENZE	9.395.126,72	
VITERBO	4.983.571,95	
NAPOLI	89.088,82	
MADDALONI	0,00	
VICENZA	4.311.334,54	
MILANO	14.153.862,84	
BOLOGNA	16.005.812,21	
SAN LAZZARO DI SAVENA	9.933.630,27	
PATRIMONIO NON RESIDENZIALE	171.604.101,66	
Complesso Visconti/Belli	11.935.521,41	
Via E. Q. Visconti 8 - Roma	18.707.389,15	
Via E. Q. Visconti - Roma - informazioni	1.288.393,88	
Lungotevere Mellini 44 sc. Valadier 5 - Roma	413.783,87	
Lungotevere Mellini 44 sc. Belli int. 12 - Roma	544.121,74	
Lungotevere Mellini 44 sc. Valadier int. 9 - Roma	559.577,68	
Lungotevere Mellini 44 sc. Belli int. 4 - Roma	355.190,12	
Via E. Q. Visconti 8/B - Roma	274.997,81	
Via E. Q. Visconti 8 p.t. (Auditorium) - Roma	3.013.158,09	
Roma strumentale	37.092.133,75	
COLLESALVETTI	2.209.218,90	
PATRIMONIO STRUMENTALE	39.301.352,65	
	382.700.441,07	

bilancio 2002 

Suddivisione del patrimonio immobiliare per città

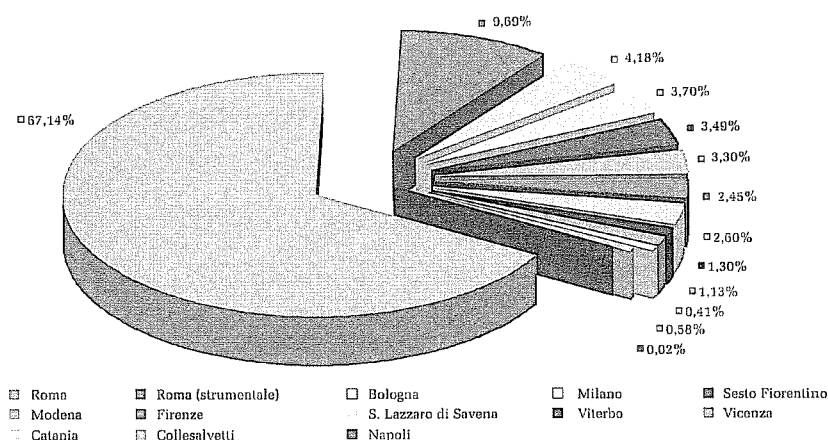

	Valore al 31.12.02	
Amministrazioni Pubbliche		
Comune	4.311.334,54	
TAR	16.005.812,21	
Università	9.395.126,72	
Guardia di Finanza	4.983.571,95	
Ministero Interni	5.814.591,77	
Guardia di Finanza	9.933.630,27	
	50.444.067,46	
Privati		
COIN	14.153.862,84	1
IBM - Pontello	13.370.076,35	2
Telecom - ENEL - Cecchi Gori Group	47.804.698,99	3
Altri (Piazza Cola di Rienzo - Via Nievo - Via Magenta)	32.589.954,94	3
	107.918.593,12	
Privati - Amministrazioni Pubbliche		
Milano - Sesto Fiorentino - Roma	107.918.593,12	
Vicenza - Bologna - San Lazzaro - Firenze - Viterbo - Roma	50.444.067,46	
Non Res - Abit - Strum		
Milano - Vicenza - S. Lazzaro di Savena - Bologna - Sesto Fiorentino - Firenze - Viterbo - Roma - Napoli	171.604.101,66	
Modena - Roma - Catania	171.794.986,79	
Roma - Collesalveti	39.301.352,65	
	382.700.441,07	
Città		
Roma	256.936.270,59	
Roma (strumentale)	37.092.133,75	
Bologna	16.005.812,21	
Milano	14.153.862,84	
Sesto Fiorentino	13.370.076,35	
Modena	12.638.844,25	
Firenze	9.395.126,72	
San Lazzaro di Savena	9.933.630,27	
Viterbo	4.983.571,95	
Vicenza	4.311.334,54	
Catania	1.581.469,91	
Collesalveti	2.209.218,90	
Napoli	89.088,82	
	382.700.441,07	

Servizio personale organizzazione

In connessione con l'avvento dell'euro, l'ufficio del personale di Cassa Forense ha adeguato il sistema di elaborazione delle paghe e contributi.

Gli eventi più significativi dell'anno 2002 hanno riguardato:

- la stipulazione avvenuta il 28 maggio 2002, del contratto nazionale per i dipendenti (parte retributiva scaduta il 31 dicembre 2001), che ha comportato un aumento delle tabelle stipendiali del 5%;
- la conclusione dell'accordo integrativo aziendale, sottoscritto il 13 giugno 2002, che ha introdotto importanti novità, come ad esempio l'assistenza sanitaria integrativa per tutto il personale dipendente, l'aumento dello stanziamento della Cassa a favore dei benefici assistenziali, l'incremento del valore facciale del buono pasto, nonché la nuova articolazione dell'orario di lavoro.

Nel corso dell'anno ha preso il via il progetto di sviluppo organizzativo e valorizzazione delle competenze per il miglioramento delle performances, affidato ad una società di consulenza, che ha coinvolto numerosi dipendenti aggregati in otto diversi "gruppi di lavoro".

Sotto il profilo delle risorse umane, invece, il 2002 si è aperto con una forza lavoro rappresentata da 243 dipendenti con contratto a tempo indeterminato, oltre a 10 dirigenti.

In corso d'anno si sono verificate 9 assunzioni a tempo indeterminato e pertanto il personale della Cassa, al 31 dicembre 2002, risultava costituito da 252 dipendenti con contratto di lavoro a tempo indeterminato e 10 dirigenti, di cui uno cessato dal servizio il 31 dicembre, suddiviso in varie aree contrattuali, come risulta dal seguente grafico:

Personale in forza al 31/12/2002

9,02%

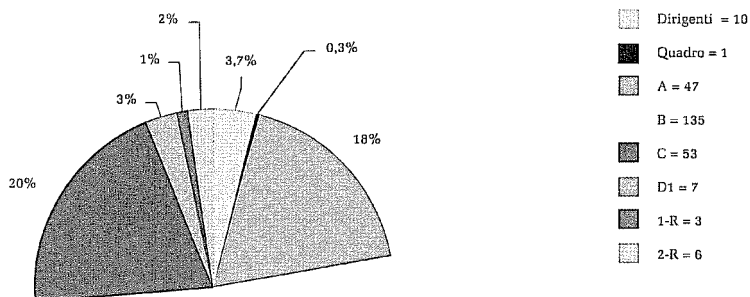

Particolare attenzione è stata dedicata alle incombenze derivanti dalla stipulazione dei contratti di lavoro cd. "atipici", cui si è dovuto ricorrere sia per fronteggiare picchi lavorativi in specifici settori, sia per sostituire dipendenti in maternità: ricordiamo che il 1° gennaio erano in corso 2 contratti di lavoro a tempo determinato, mentre erano 5 al 31 dicembre.

Il numero dei portieri che prestano servizio negli stabili di proprietà è rimasto invariato (34 compresi i pulitori), e il relativo costo è ripartito fra gli inquilini.

L'Ufficio Organizzazione nell'anno 2002 ha svolto attività eterogenee di cui si riportano le più significative.

Per quanto attiene all'attività contrattualistica sono stati curati gli adempimenti per i rinnovi annuali dei contratti relativi a forniture e servizi .

E' stato, inoltre, aggiornato costantemente lo scadenario dei contratti passivi e sono state inoltrate ai vari uffici le comunicazioni relative ai termini di disdetta e scadenza.

Sono stati rinnovati anche i contratti assicurativi annuali e istruite le pratiche per i risarcimenti dei danni. In particolare sono stati curati gli adempimenti necessari alla stipulazione della polizza sanitaria collettiva a favore dei dipendenti.

Sono state anche effettuate nuove gare per l'affidamento del servizio di spedizioniere tramite corriere espresso e per il servizio di studio grafico e stampa del bilancio consuntivo.

Al fine di bloccare, per tutto il 2003, i costi del materiale di largo utilizzo sono stati acquisiti i prezzi relativi alle forniture di materiale di consumo vario (materiale di cancelleria, materiale tipografico, risme di carta, bevande per le riunioni degli OO.CC).

Nel corso del 2002 l'ufficio è stato impegnato in 675 procedure per approvvigionamento di beni e servizi vari, tra i quali si segnalano gli acquisti del furgone Fiat Doblò, di una fotocopiatrice, delle divise per i commessi e gli autisti e le spese per i servizi di trasporto e facchinaggio.

Buona parte del personale è stato iscritto a corsi di formazione e che hanno riguardato materie di interesse per le attività lavorative (fiscale, previdenziale, informatica, personale etc.....).

E' stato stipulato con Telecom un contratto che riserva alla Cassa tariffe particolarmente vantaggiose ed un consistente risparmio sui "consumi" e, in collaborazione con l'informatica, sono state condotte le trattative con la predetta società per l'ampliamento del centralino della sede.

Con l'apporto di altri uffici sono stati portati a conclusione gli adempimenti relativi ai software di recente acquisizione (Istituzionale, Contenzioso, Rimborsi agli OO.CC.).

E' stata acquistata, inoltre, una personalizzazione del software per la rilevazione delle presenze del personale.

L'Ufficio, infine, ha supportato la Segreteria OO.CC. nell'organizzazione degli eventi e nella progettazione e stampa di materiale grafico vario in occasione di convegni e conferenze.

Per quanto riguarda le attività del centralino, il numero delle telefonate smistate agli uffici ha mantenuto la media dell'anno precedente con un numero di circa 550 al dì.

Il Centro Stampa ha prodotto un volume di circa 3.900.000 fotocopie con fascicolazione e rilegatura ove occorrente, per una media di 15.600 copie al dì. Le copie prodotte sono in quantità sensibilmente inferiore all'anno precedente, in quanto dall'anno 2002 il materiale per le riunioni degli OO.CC. viene diffuso su supporto informatico.

Per quanto riguarda l'archivio sono state nuovamente affrontate le problematiche relative alla riduzione del materiale cartaceo e all'acquisizione documentale ottica, per le quali sta partendo un'apposita gara che individuerà la ditta cui affidare l'ambizioso progetto di risolvere definitivamente il problema.

Nell'Ufficio postale sono transitati nel 2002 circa 240.000 plichi, con una media di 960 al dì escluse le grandi spedizioni postalizzate separatamente. La quantità di corrispondenza gestita da Cassa forense ha indotto l'Ente Poste ad assegnarci come loro ufficio di riferimento, quello sito nei pressi dello scalo ferroviario di San Lorenzo sulla via Tiburtina, in luogo di quello più vicino alla sede sito in viale Mazzini.

Tale assegnazione ha indotto a rivedere l'organizzazione della spedizione della posta che grava ormai anche sull'autista addetto ai servizi interni.

Servizio contenzioso legale

L'attività dell'Ufficio del Contenzioso Legale e Amministrativo, nel corso dell'anno 2002, è stata fortemente caratterizzata dal completamento del progetto di riorganizzazione strutturale e operativa che è a regime dall'anno 2003.

Infatti, a seguito del rilascio del nuovo programma informatico dell'Ufficio, realizzato da FINSIEL secondo moderne soluzioni tecnologiche ed in esito alla ultimazione dei relativi interventi di manutenzione evolutiva resisi necessari, si è proceduto alla migrazione di tutti i dati dal vecchio al nuovo programma.

Gli interventi strutturali realizzati nel corso del 2002 hanno consentito di migliorare e rendere più affidabile il monitoraggio sulla situazione generale del Contenzioso, fornendo costante supporto, anche attraverso "reports" periodici sull'andamento dei ricorsi amministrativi e giurisdizionali, sempre più completi ed analitici, alle funzioni decisionali del Consiglio di Amministrazione.

1) Per quanto riguarda il merito dell'attività seguita dall'Ufficio nel corso del 2002 va rilevata la tendenza ad un lieve aumento del numero delle cause pendenti che ha portato il contenzioso istituzionale ad assestarsi a n.743 vertenze e, dunque, sembra proseguire il trend crescente, seppure in misura modesta, dopo alcuni anni di decremento.

Analizzando il fenomeno più in dettaglio si nota un aumento del contenzioso relativo soprattutto alla materia delle sanzioni, incrementatosi di circa un terzo rispetto all'anno precedente, in relazione all'avvio delle prime controversie riguardanti gli accertamenti a seguito dei controlli incrociati effettuati con l'Anagrafe Tributaria.

Per quanto concerne le altre tematiche, si conferma la diminuzione in tema di prestazioni, conseguente alla definizione di una serie di giudizi pendenti in ordine alla applicazione del D.M. 25.9.1990, nonché la conferma del decremento delle vertenze in tema di iscrizioni, mentre rimane pressoché invariato il numero delle cause in materia di contributi.

Rimane altresì invariato il numero di cause riguardanti il personale, in quanto nel corso del 2001 e del 2002 non sono sorte nuove vertenze riguardanti dipendenti della Cassa; tuttavia, si precisa che la difformità dei dati di bilancio relativi agli anni 2001 e 2002 riguardo al totale delle vertenze pendenti, nei relativi periodi di riferimento (n.4 cause per l'anno 2001 e n.6 per l'anno 2002) è conseguente al differente metodo di classificazione introdotto dal nuovo programma informatico dell'ufficio, che, a fronte dell'invariato numero delle controversie pendenti, ha determinato un diverso metodo di numerazione delle stesse.

Va, inoltre, segnalata l'esistenza di n.79 vertenze promosse innanzi alla Commissione Tributaria, in opposizione alle cartelle esattoriali notificate dal Concessionario competente per la riscossione: l'Ente, in tal caso, si costituisce in giudizio, difendendosi in proprio, nelle sole cause di importo inferiore a Euro 2.582,28 (pari alle vecchie £.5.000.000), mentre negli altri casi, l'Ufficio si limita a predisporre una apposita memoria difensiva con cui viene eccepito il difetto di giurisdizione dell'autorità adita, senza procedere alla formale costituzione in giudizio.

Per un maggior dettaglio sul flusso dei nuovi ricorsi di contenzioso previdenziale si rimanda alla seguente tabella e ai grafici allegati:

Centro di costo istituzionale	
	Cause
Cause di personale	6
Cause di prestazioni	178
Cause di iscrizioni e contributi	183
Cause di vigilanza	249
Procedimenti di tributario	15
Varie*	33
Commissione tributaria provinciale**	79
TOTALE CAUSE	743

Note:

*Le vertenze raggruppate sotto la denominazione "varie" riguardano alcune cause non assimilabili ad un argomento omogeneo (es.: vertenze con alcuni Consigli dell'Ordine, con le Concessionarie della riscossione dei Tributi, recuperi crediti vantati dall'Ente nei confronti di terzi, ecc.).

**Giudice incompetente: in questi casi la Cassa non conferisce incarichi legali né costituisce fondi, come sopra precisato

2) Il contenzioso immobiliare ha registrato un aumento notevole, passando dalle 127 vertenze pendenti al 31.12.2001, alle 237 del 31.12.2002, di cui alla seguente tabella:

Cause immobiliari al 31 dicembre 2002	
ROMA	
Sfratto per morosità	49
Sfratto per finita locazione	97
Recupero crediti	8
Risarcimento danni	9
Risoluzione per inadempimento	19
Diverse	6
Cautelare	3
MODENA	
Sfratto per morosità	24
Sfratto per finita locazione	1
Recupero crediti	6
Risarcimento danni	1
Risoluzione per inadempimento	3

XIV LEGISLATURA — DISEGNI DI LEGGE E RELAZIONI — DOCUMENTI

Diverse	1
CATANIA	
Sfratto per morosità	2
FIRENZE	
Sfratto per morosità	2
BOLOGNA	
Sfratto per morosità	1
MILANO	
Diverse	1
LIVORNO	
Diverse	1
VICENZA	
Sfratto per morosità	2
Recupero crediti	1
TOTALE	237

I dati forniti evidenziano dunque un rilevante incremento delle controversie, in particolare delle procedure di sfratto per morosità, nonché per finita locazione, queste ultime sorte, nella maggior parte dei casi, per la mancata accettazione delle condizioni proposte dalla Cassa per il rinnovo del contratto, determinate in applicazione della L.431/98.

3) Si riporta, in allegato, il dettaglio delle cause pendenti suddivise per materia delle nuove controversie sorte nel corso dell'anno 2002. I dati sono supportati da una serie di grafici tendenti ad illustrare con maggiore immediatezza l'andamento del contenzioso istituzionale e immobiliare nell'arco dell'ultimo triennio.

Alla data del 31/12/2002, pertanto, l'Ufficio del Contenzioso Legale complessivamente seguiva n.1002 pratiche, delle quali:

- n. 743 istituzionali, tributarie, varie e di personale pendenti avanti all'autorità giudiziaria;
- n. 237 immobiliari pendenti avanti all'autorità giudiziaria;
- n. 22 nelle quali l'Ente è nella posizione di terzo pignorato.

Relativamente al solo anno 2002 sono sorte 480 nuove cause di cui:

Contenzioso previdenziale o vario	236
Contenzioso immobiliare	244
TOTALE CAUSE	480

Delle suddette 480 nuove cause al 31.12.2002 ne risultano archiviate nel corso dello stesso anno 107, di cui 85 immobiliari, 20 istituzionali e 2 di argomento vario.

4) Per quanto riguarda, infine, i ricorsi amministrativi e cioè i reclami al Consiglio di Amministrazione ai sensi dell'art.23 dello Statuto dell'Ente, si precisa che dal 1° gennaio 2002 al 31 dicembre 2002 ne sono pervenuti n.589, la maggioranza dei quali già istruiti e sottoposti all'esame del Consiglio di Amministrazione.

In questo caso si può notare un rilevante incremento rispetto al dato dell'anno precedente nel corso del quale erano pervenuti n.409 ricorsi amministrativi.

L'incremento, in particolare, è in gran parte riconducibile (n.126) alle iscrizioni a ruolo di somme in conseguenza dell'attivazione della procedura dei controlli incrociati con l'Anagrafe Tributaria, che stanno dando vita, come già rilevato, anche ad un notevole contenzioso di natura giurisdizionale. Inoltre, un incremento si nota anche in materia di

Prestazioni, conseguente in massima parte alle questioni attinenti alla sussistenza di un debito contributivo prescritto, nonché alla convalida degli anni ai fini pensionistici con riferimento alla continuità dell'esercizio professionale.

Con riferimento, invece, ai ricorsi in materia di Iscrizioni e Contributi, l'andamento degli stessi nel corso dell'anno 2002 evidenzia, in entrambi i casi, un decremento, più rilevante ed apprezzabile per Iscrizioni, più lieve per Contributi; in entrambi i casi, comunque, la diminuzione non è sufficiente a compensare il forte aumento, sopra evidenziato, dei ricorsi in tema di Prestazioni e Sanzioni.

Per quanto riguarda il dettaglio per materia dei ricorsi amministrativi pervenuti nel corso del 2002, si rimanda al prospetto e ai grafici allegati, mentre per il commento al contenzioso legato all'art. 16 della L. 576/80 si rimanda alla nota integrativa al fondo oneri e rischi.

Ufficio Contenzioso
Raffronto tra il numero di cause 2000, 2001 e 2002
Centri di Costo Istituzionale

Cause in essere al 31/12/2000 - Totale N° 690 (+ 27 Pignoramenti)

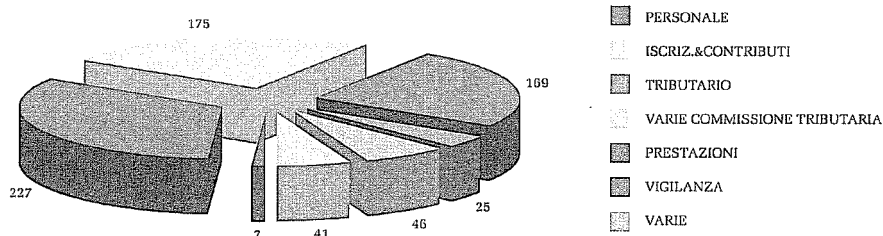

Cause in essere al 31/12/2001 - Totale N° 713 (+ 23 Pignoramenti)

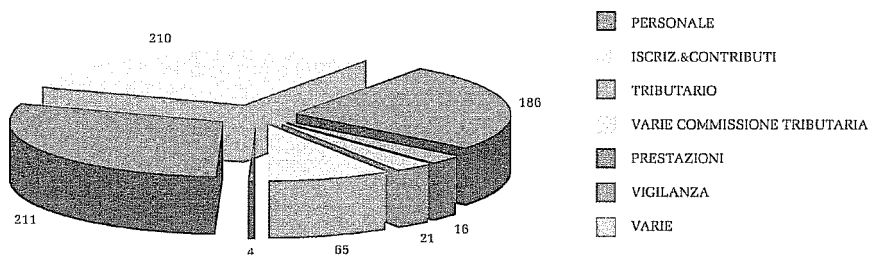

Cause in essere al 31/12/2002 - Totale N° 743 (+ 22 Pignoramenti)

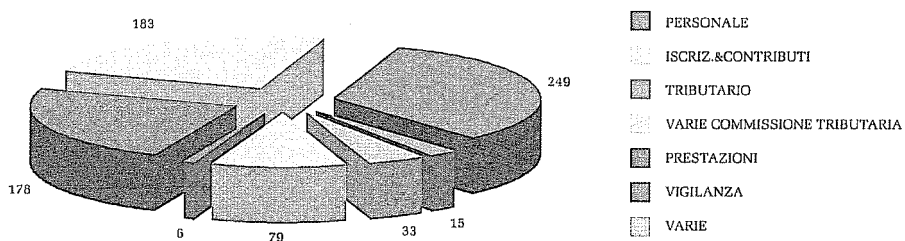

Ufficio Contenzioso
Raffronto tra il numero di cause 2000, 2001 e 2002
Centri di Costo Immobiliare

Cause in essere al 31/12/2000 - Totale N° 135

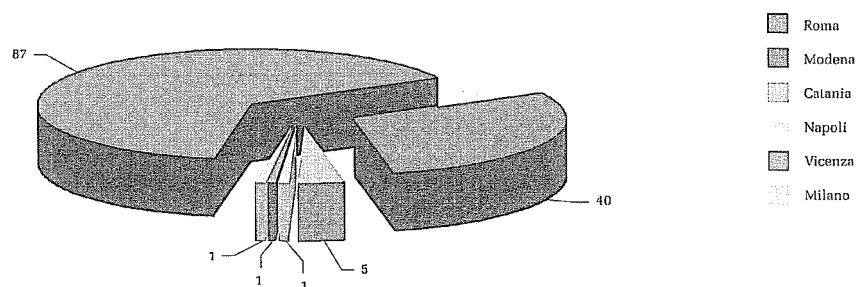

Cause in essere al 31/12/2001 - Totale N° 127

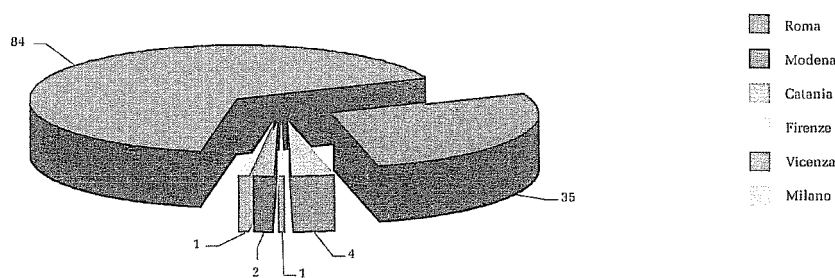

Cause in essere al 31/12/2002 - Totale N° 237

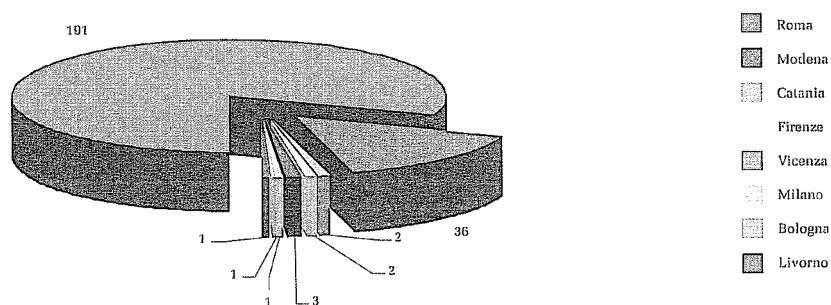

Cause in materia istituzionale e di personale sorte nel corso dell'anno 2002

Ricorsi giurisdizionali	Gen.	Feb.	Mar.	Apr.	Mag.	Giu.	Lug.	Ago.	Set.	Ott.	Nov.	Dic.	Totale 2002
Prestazioni	7	1	1	2	4	2	3	2	0	6	4	0	32
Iscrizioni & Contributi	5	2	7	0	3	3	4	7	7	5	3	1	47
Sanzioni	6	4	8	1	2	13	27	17	11	21	11	3	124
Varie	2	1	2	0	1	0	0	0	2	0	0	1	9
Comm. Tributaria*	1	2	2	0	2	0	7	2	2	1	1	4	24
Personale	0	0	0	0	0	0	0	0	0	0	0	0	0
TOTALE	21	10	20	3	12	18	41	28	22	33	19	9	236

* Trattasi di contestazioni su contributi o sanzioni sollevate innanzi Autorità giudiziaria non competente, la Cassa non si costituisce

Raffronto nuove cause sorte nell'anno 2002 suddiviso per tipologia

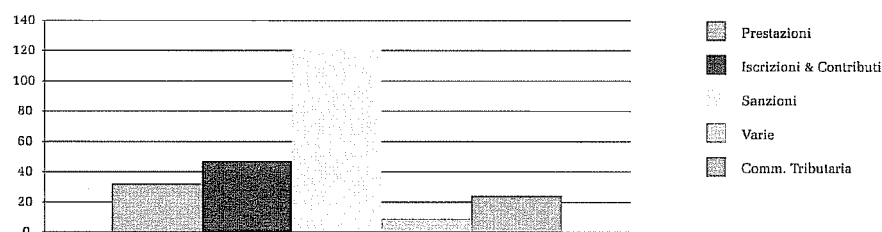

Incidenza tipologie.

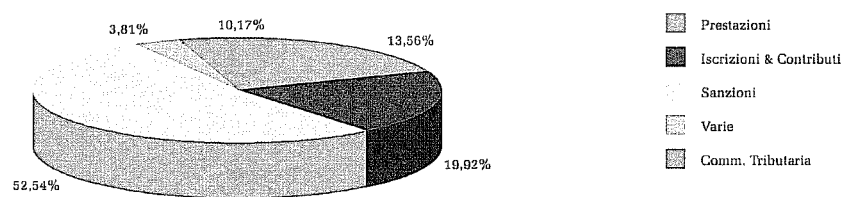

Controversie giurisdizionali in materia immobiliare - Anno 2002

Rappresentazione grafica Controversie al 31/12/2002

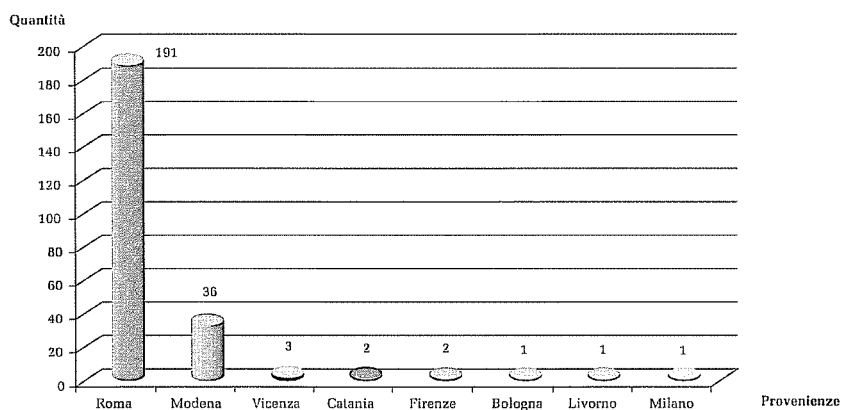

Provenienza

Provenienza	Quantità	Incidenza
ROMA	191	80,59
MODENA	36	15,19
VICENZA	3	1,27
CATANIA	2	0,84
FIRENZE	2	0,84
BOLOGNA	1	0,42
LIVORNO	1	0,42
MILANO	1	0,42
TOTALI	237	100,00

Incidenza Provenienze Controversie al 31/12/2002

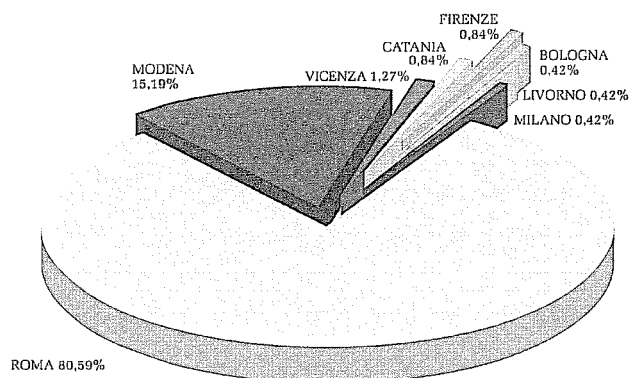

Ricorsi amministrativi - Anno 2002

Raffronti totali nuovi ricorsi pervenuti nell'anno 2002

Tipologie Ricorsi	Gen.	Feb.	Mar.	Apr.	Mag.	Giu.	Lug.	Ago.	Set.	Ott.	Nov.	Dic.	Totale
Prestazioni	26	13	41	0	43	7	2	17	22	15	16	10	212
Iscrizioni	6	3	5	1	10	7	2	10	12	3	3	5	67
Contributi	1	1	3	1	4	2	0	3	6	0	1	2	24
Sanzioni	13	24	104	33	54	19	5	20	11	1	2	0	286
TOTALI	46	41	153	35	111	35	9	50	51	19	22	17	589

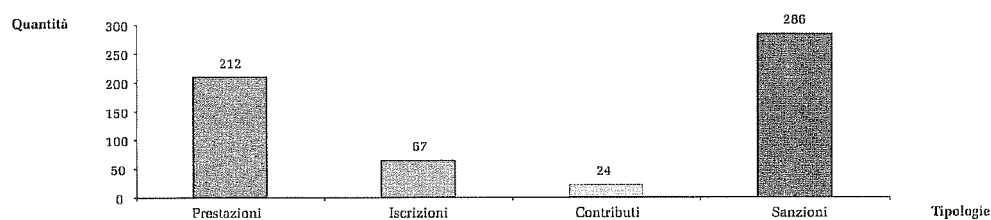

Raffronto incidenze tipologie ricorsi pervenuti nell'anno 2002

Tipologie Ricorsi	Gen.	Feb.	Mar.	Apr.	Mag.	Giu.	Lug.	Ago.	Set.	Ott.	Nov.	Dic.	Totale
Prestazioni	57%	32%	27%	0%	39%	20%	22%	34%	43%	79%	73%	59%	36%
Iscrizioni	13%	7%	3%	3%	9%	20%	22%	20%	24%	16%	14%	29%	11%
Contributi	2%	2%	2%	3%	4%	6%	0%	6%	12%	0%	5%	12%	4%
Sanzioni	28%	59%	68%	94%	49%	54%	56%	40%	22%	5%	9%	0%	49%
TOTALI	100%	100%	100%	100%	100%	100%	100%	100%	100%	100%	100%	100%	100%

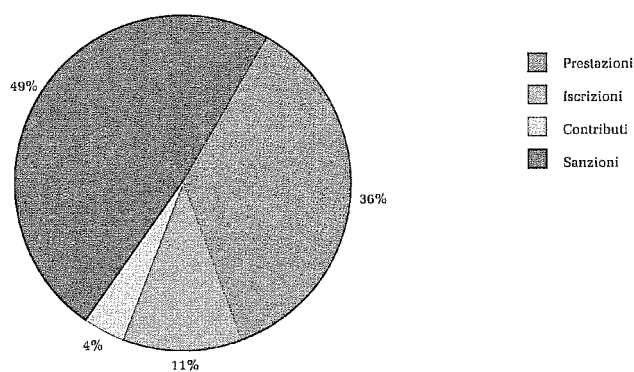

Relazione del Collegio Sindacale

Relazione del Collegio Sindacale relativa al Bilancio di Esercizio chiuso al 31.12.2002

Signori Delegati,

Il conto consuntivo del bilancio di esercizio chiuso al 31/12/2002, redatto a norma degli artt. 2423 e seguenti del codice civile e degli art. 19-21 del Regolamento di contabilità della Cassa, è composto da:

- 1) Stato patrimoniale
 - 2) Conto economico
 - 3) Nota integrativa
- ed è corredato dalla Relazione sulla gestione.

Il bilancio è sottoposto a revisione contabile ed a certificazione sia patrimoniale che economica, ai sensi dell'art. 2, comma 3 del decreto legislativo n. 509 del 30/06/1994.

I criteri di valutazione, relativi ai cespiti patrimoniali, sono stati adottati secondo le prescrizioni dell'art. 2426 del codice civile ed i principi contabili suggeriti dai Consigli Nazionali dei Dottori Commercialisti e dei Ragionieri e Periti Commerciali.

Il bilancio evidenzia un avanzo di esercizio di 56,225 milioni di euro e si riassume come di seguito:

Stato Patrimoniale

ATTIVITÀ		PASSIVITÀ	
DESCRIZIONE	IMPORTI	DESCRIZIONE	IMPORTI
Immobilizzazioni immateriali	4.549.956	Fondi per rischi ed oneri	186.515.383
Immobilizzazioni materiali	392.124.032	Fondo trattamento fine rapporto	3.123.092
Immobilizzazioni finanziarie	650.136.792	Debiti	51.913.493
Crediti	262.947.458	Fondi di ammortamento	255.287.613
Attività finanziarie	1.661.830.770	Ratei e risconti passivi	1.642.935
Disponibilità liquide	158.318.956		
Ratei e risconti attivi	16.468.646		
TOTALE ATTIVITÀ	3.146.376.610	TOTALE PASSIVITÀ	498.482.516
		PATRIMONIO NETTO	2.647.894.094
		Riserva legale	1.790.731.000
		Avanzi portati a nuovo	800.938.415
		Avanzo d'esercizio	56.224.689
		TOTALE A PAREGGIO	3.146.376.610
CONTI D'ORDINE	122.718.309	CONTI D'ORDINE	122.718.309

Conto Economico

COSTI		RICAVI	
DESCRIZIONE	IMPORTI	DESCRIZIONE	IMPORTI
Prestazioni previd. e assist.	385.293.944	Contributi	500.906.338
Organi ammin.e di controllo	3.720.122	Canoni di locazione	16.600.302
Comp.prof.li e lav.autonomo	1.128.734	Altri ricavi	72.702
Personale	12.493.330	Interessi e proventi fin.	114.133.580
Materiali suss. e di consumo	387.079		
Utenze varie	910.508	Rettifiche di valori	0
Servizi vari	2.762.747	Rettifiche di costi	2.031.616
Affitti passivi	180.505	Proventi straordinari	7.843.110
Spese pubblicazioni periodico	328.281		
Oneri tributari	20.775.437		
Oneri finanziari	40.616.475		
Altri costi	3.824.719		
Ammort. - svalut. - altri accan.	27.007.797		
Oneri straordinari	6.386.274		
Rettifiche di valori	78.017.208		
Rettifiche di ricavi	1.529.799		
Totale costi	585.362.959	Totale ricavi	641.587.648
Avanzo d'esercizio	56.224.689		
Totale a pareggio	641.587.648		

Il Collegio dà atto che la Cassa ha adempiuto a quanto prescritto dall'art. 1, comma 4, lettera c) del decreto legislativo 509/94 in merito alla previsione della riserva legale in misura non inferiore a cinque annualità dell'importo delle pensioni corrisposte nel 2002, (pari a 358,146 milioni di euro) con l'apposito accantonamento a riserva tecnica di 1.790 milioni di euro, e non a quello delle pensioni corrisposte nel 1994, come indicato dal comma 20, dell'articolo 59 della legge 449/97, di interpretazione autentica del richiamato articolo 1, comma 4, lettera c, del decreto legislativo 509/94.

Il rapporto tra il patrimonio netto (comprensivo della riserva legale, degli avanzi portati a nuovo e dell'avanzo d'esercizio), ammontante a fine 2002 a 2,648 miliardi di euro, e le prestazioni pensionistiche, ammontanti a 358,146 milioni di euro è pari a 7,39 ed evidenzia una continua lieve flessione della copertura previdenziale rispetto a quello dell'esercizio precedente posizionato su 7,87. Anche il rapporto tra il patrimonio netto e il totale delle prestazioni previdenziali ed assistenziali, erogate nel 2002 (2,648 miliardi /385,2930 milioni di euro) evidenzia un indice di 6,87 che, non si discosta solo da quello su indicato ma si riduce ulteriormente rispetto all'indice del precorso esercizio, pari a 7,30.

Per il confronto tra i dati del bilancio tecnico con quelli del consuntivo, ai fini che qui interessano, si ritiene opportuno utilizzare la serie storica del bilancio attuariale, redatto dal Prof. Ottaviani fino al 1999, oltre alle risultanze del documento redatto dal Prof. Orrù nell'anno 2000.

XIV LEGISLATURA — DISEGNI DI LEGGE E RELAZIONI — DOCUMENTI

Indici rapporto patrimonio / oneri pensionistici (da bilancio tecnico Prof. Ottaviani e Prof. Orrù dal 2000)

Anni	Patrimonio da bilancio tecnico (in milioni di euro)	Oneri pensionistici da bilancio tecnico (in milioni di euro)	Valori del rapporto
1997	1.829.811	222.017	8,24
1998	2.039.829	235.533	8,66
1999	2.207.129	262.016	8,59
2000	2.531.827	302.735	8,36
2001	2.777.872	323.740	8,58
2002	3.029.929	359.956	8,42

Dai dati consolidati della gestione per gli stessi periodi risulta invece:

Anni	Patrimonio da bilancio consuntivo (in migliaia di euro)	Oneri da bilancio consuntivo (in migliaia di euro)	Valori del rapporto
1997	1.819.372	224.320	8,11
1998	2.035.473	251.076	8,10
1999	2.207.129	278.653	7,92
2000	2.440.725	301.427	8,09
2001	2.591.669	329.134	7,87
2002	2.647.894	358.146	7,56

Gli scostamenti tra i risultati effettivi e quelli previsti sono lievitati progressivamente di anno in anno in senso negativo, e ciò rende necessario, per fornire una proiezione più aderente alla realtà gestionale, una nuova elaborazione del documento.

Il Consiglio di Amministrazione si è fatto interprete di tale esigenza ed ha già deliberato, nella seduta dell'8 novembre 2002, l'affidamento al Prof. Orrù, di predisporre una nuova edizione del documento tecnico-attuariale.

Il confronto dei valori patrimoniali dell'anno 2002 tra bilancio tecnico (3.029.929) e consuntivo (2.647.894) evidenzia un sensibile scostamento in negativo della consistenza patrimoniale (382.035), scostamento già rilevato, anche se di importo minore, sin dal primo anno di proiezione del bilancio tecnico.

La situazione rende oltremodo necessario un continuo e costante monitoraggio dell'andamento del citato rapporto.

Tali considerazioni trovano concreto riscontro nelle tabelle che esplicitano i progressivi rapporti tra entrate contributive, oneri pensionistici ed iscritti (in milioni di euro):

XIV LEGISLATURA — DISEGNI DI LEGGE E RELAZIONI — DOCUMENTI

	1995	1996	1997	1998	1999	2000	2001	2002
Entrate contributive	267.768	315.879	313.944 (*)	354.505 (*)	375.563 (*)	420.164(*)	464.376 (*)	498.647(*)
Prestazioni pensionistiche agli iscritti	177.040	200.453	224.320	251.076	278.653	301.427	329.134	358.146
SALDO Entrate/ prestazioni	90.728	115.426	89.624	103.429	96.910	118.737	135.242	140.501
Rapporto								
Entrate / prestazioni	1,51	1,58	1,39	1,41	1,34	1,39	1,41	1,39
Iscritti attivi	51.897	57.555	63.792	69.732	74.490	79.908	84.987	90.930
Pensionati attivi	6.392	6.901	7.490	7.886	8.147	8.750	9.083	9.106
Totale iscritti e Pensionati attivi	58.289	64.456	71.282	77.618	82.637	88.658	94.070	100.036
Rapporto iscritti attivi / pensionati attivi	8,119	8,340	8,516	8,842	9,143	9,132	9,356	9,985

(*) importo al netto della sanatoria ammontante a:

- per il 1997 Euro 8 milioni
- per il 1998 Euro 28 milioni
- per il 1999 Euro 12 milioni
- per il 2000 Euro 7 milioni
- per il 2001 Euro 15 milioni
- per il 2002 Euro 1,28 milioni

Il rapporto tra le entrate contributive e le prestazioni pensionistiche si attesta, nel 2002, su un indice pari a 1,39, significando che di 1,39 euro di contributi introitati, ne occorre 1 per coprire le prestazioni pensionistiche, con un lievissimo peggioramento rispetto al risultato del 2001, che si attestava su un indice pari a 1,41. Analoga tendenza si manifesta dal rapporto tra entrate contributive ed il totale delle prestazioni previdenziali ed assistenziali (498,647 milioni di euro / 385,294 milioni di euro) che passa da 1,31 del 2001 e a 1,29 nel 2002.

Da quanto sopra esposto emerge che la gestione evidenzia un continuo, anche se lieve deterioramento, e, pertanto, il Collegio non può che ribadire, come più volte ha raccomandato negli scorsi esercizi, la necessità di conseguire una più idonea ed equilibrata relazione tra contributi e prestazioni pensionistiche, atteso il continuo andamento negativo del rapporto tra i due aggregati, disallineato, peraltro, rispetto all'andamento del raffronto iscritti /pensionati attivi che invece manifesta un trend in continua ascesa.

I raffronti appena esposti vanno correlati anche con quelli tra iscritti e pensionati per anzianità e vecchiaia e tra iscritti e totale dei trattamenti pensionistici in essere, comprensivi anche delle invalidità, reversibilità ed indirette:

XIV LEGISLATURA — DISEGNI DI LEGGE E RELAZIONI — DOCUMENTI

ANNI	1995	1996	1997	1998	1999	2000	2001	2002
Iscritti attivi	51.897	57.555	63.792	69.732	74.490	79.908	84.987	90.930
Pensioni anzianità e vecchiaia	8.093	8.738	9.206	9.753	10.266	10.619	10.940	11.338
Rapporto iscritti / anzianità e vecchiaia	6,41	6,58	6,92	7,14	7,25	7,52	7,76	8,02
Totale trattamenti pensionistici	16.537	17.295	17.858	18.471	19.114	19.595	20.010	20.474
Rapporto iscritti / totale trattamenti	3,13	3,32	3,57	3,77	3,89	4,07	4,24	4,44

Dall'analisi si ricava che l'incremento della popolazione attiva cresce con un differenziale di velocità ancora superiore a quello del numero delle pensioni e del totale delle prestazioni, consentendo di mantenere un rapporto medio nel periodo di riferimento (somatoria indici dal 1995 al 2002) di 3,80 iscritti per ogni posizione pensionistica.

Come già evidenziato nella relazione al bilancio di esercizio precedente, il Collegio sindacale ritiene che il consistente flusso di nuovi iscritti, con il conseguente aumento delle entrate, non potrà mantenersi a lungo mentre, prevedibilmente, avrà luogo l'aumento numerico delle erogazioni pensionistiche. In tale contesto preoccupa soprattutto la constatazione che, al miglioramento del rapporto iscritti/pensionati, non si contrappone il miglioramento del rapporto contributi/prestazioni.

Considerato, inoltre, che per la Cassa, ente a popolazione chiusa, vige sostanzialmente il sistema a ripartizione con il calcolo delle prestazioni pensionistiche su base reddituale, si prevede che tale sistema, a lungo termine, porti ad una evidente possibilità di equilibrio sul patto intergenerazionale.

Il deterioramento di cui trattasi è stato evidenziato anche dalla ultima previsione attuariale nonostante, e forse con troppo ottimismo, la previsione abbia considerato stabile, negli anni a venire, il numero degli iscritti alla Cassa e con redditi crescenti, sui quali va ad incidere la contribuzione previdenziale; sembra che la ipotesi attuariale non abbia tenuto nella dovuta considerazione sia il futuro demografico nazionale, che prevede una diminuzione della popolazione in età attiva, sia l'impossibilità di un aumento sostenuto della produzione della ricchezza, che incide ovviamente, sulle entrate della gestione.

Tenuto infine conto che, come già esposto nella relazione al bilancio 2001, lo studio affidato a i professori Castellino e Fornero sulla "sostenibilità finanziaria di lungo periodo e sull'equità del sistema pensionistico della Cassa Forense" dal quale si evince chiaramente che, nel lungo periodo, "il disegno previdenziale della Cassa Forense non appare finanziariamente sostenibile", si ritiene doveroso e necessario che sia valutato attentamente quanto sopra al fine di predisporre tempestivamente gli opportuni, pur se onerosi correttivi, per non compromettere a lungo andare l'equilibrio del sistema.

AVANZI D'ESERCIZIO								
1994	1995	1996	1997	1998	1999	2000	2001	2002
163,526	185,717	182,709	195,779	216,100	171,656	233,596	150,943	56,225

La gestione 2002 ha maturato un risultato di esercizio di entità largamente inferiore a quello degli ultimi anni, causa essenzialmente della difficile congiuntura dei mercati finanziari.

Dallo Stato Patrimoniale

Le poste più rilevanti sono rappresentate da:

A) Immobilizzazioni immateriali e materiali

Iscritte per 4,549 milioni di euro le prime e 392,124 milioni di euro le seconde con un più 36,5% e più 6,27% sul 2001.

Nell'ambito di queste ultime il patrimonio immobiliare risulta iscritto per 382,700 milioni di euro, con un leggero incremento di circa 21,199 milioni di euro rispetto al 2001, dovuto in maggior parte a spese di manutenzione straordinaria per 1,057 milioni di euro e all'acquisto di immobili in Roma per circa 20,143 milioni di euro.

Contestualmente il Fondo ammortamento mobili ed immobili è pari a 255,287 milioni di euro, appostato secondo i criteri stabiliti dal D.M. Finanze del 31/12/1988.

B) Immobilizzazioni Finanziarie.

La consistenza complessiva ammonta a 650,137 milioni di euro con un incremento del 7,49%. Le poste più significative sono costituite:

b1) Partecipazioni:

1) Partecipazioni in imprese collegate

- Fondazione Avvocatura Italiana per 41.316,55 euro

- Lextel S.p.A. per 250.000,00 euro

2) Partecipazioni in altre imprese

- Gencasse Professionali per 1.510.113 euro

pari al 19,36% del capitale sociale della Società costituita dalle Assicurazioni Generali SpA per la gestione della previdenza integrativa. Ad oggi il rendimento atteso non si è concretizzato.

- Absolute Ventures S.A. per 280.000,00 euro (come soci costitutivi)

b2) Crediti verso concessionari ed iscritti pari a 86,241 milioni di euro con un aumento di 59,796 milioni di euro sul 2001, dovuto quasi interamente al passaggio dall'attivo circolante a quello immobilizzato del residuo ruolo ordinario dell'anno 2000 pari a circa 60,2 milioni di euro.

Contestualmente si è dato corso all'adeguamento del Fondo svalutazione crediti per circa 8,487 milioni di euro complessivamente di cui il 89,88% riferito ai crediti immobilizzati.

Per i crediti riportati in bilancio relativamente agli anni ante 1999, si è ottenuto un recupero di 756.038 euro pari soltanto all'2,95% dei crediti iscritti. Al riguardo si rende, pertanto, necessario procedere con una azione più incisiva.

b3) I crediti verso altri, a bilancio per 2,987 milioni di euro, sono comprensivi dei crediti verso inquilini per 1,124 milioni di euro per gli anni dal '92 al 2000.

b4) Valori mobiliari dello Stato per 132,042 milioni di euro.

Sostanzialmente pari allo scorso esercizio, rimanendo ferma la percentuale del 20% dell'intero valore di BTP presenti nel portafoglio immobilizzato.

b5) Altri titoli rilevati per 426,151 milioni di euro con un decremento di 16,229 milioni di euro sul 2001 sono costituiti da:

- obbligazioni per mutui agli iscritti (San Paolo – BNL e Banca Popolare di Sondrio) risultano appostate per 132,080 milioni di euro con una differenza di 16,613 milioni di euro rispetto allo scorso esercizio dovuta ai rimborsi effettuati nel corso dell'anno 2002;

- titoli dello Stato in deposito, relativi all'investimento fruttifero dei depositi cauzionali dei locatari iscritti per 0,966 milioni di euro risultano di poco superiori a quelli del 2001 dovuti agli scarti di emissione e negoziazione maturati nel 2002;

- altri titoli: A seguito della deliberazione del Consiglio di Amministrazione, adottata nel mese di aprile 2002, sono stati immobilizzati i seguenti fondi:

- Fondo Pictet Telecom per 7,008 milioni di euro;

- Fondo Fondamenta MSS per 0,790 milioni di euro.

- azioni: I valori iscritti per 285,305 milioni di euro risultano pari a quelli del 2001 considerato che nell'anno non risulta immobilizzato nessun investimento finanziario. Le azioni immobilizzate risultano le seguenti:

Titolo	Numero azioni	Valori in milioni di euro
Banca Popolare di Sondrio	511.429	3,062
ENEL	9.107.500	77,025
B.N.L.	8.455.000	28,165
Generali	3.397.905	100,238
Finmeccanica	11.717.000	14,680
Axa	195.490	5,766
Unicredito	10.992.500	56,367
	Valore totale	285,305

C) Crediti (Attivo circolante).

Iscritti per 262,947 milioni di euro (con un decremento del 24,20% rispetto al 2001) sono così composti:

c1) Crediti verso iscritti per 149,576 milioni di euro, con un decremento del 22,13% sullo scorso esercizio.

c2) Crediti verso concessionari per 152,608 milioni di euro, per le somme iscritte nei ruoli ordinario e suppletivo del 2001 e del 2002.

c3) Crediti verso inquilini per 1,410 milioni di euro con un incremento di 342.000 euro rispetto al 2001.

c4) Crediti verso lo Stato per 0,554 milioni di euro pari a quelli del 2001 e costituiscono i crediti dovuti alle maggiorazioni per gli ex combattenti.

c5) Crediti verso altri per 14,009 milioni di euro, con un incremento del 7,80% sul 2001, costituiti dai crediti verso banche per interessi su cedole, conti correnti, rimborsi di obbligazioni di competenza al 31 dicembre 2000 e crediti in c/gestioni titoli delle Società di gestione esterna.

c6) Crediti verso l'Erario per 5,045 milioni di euro costituiti da crediti per addizionali regionale e comunale e crediti di imposta delle SGR.

D) Attività Finanziarie.

Risultano iscritte per 1.661,830 milioni di euro con un aumento del 3,50% pari a circa 57 milioni di euro sullo scorso esercizio. Rappresentano la posta più rilevante del bilancio.

La consistenza è così configurata:

d1) Altri titoli per 1.402,705 milioni di euro, in decremento di 75,262 milioni di euro rispetto al 2001. Sono costituiti da:

- titoli di Stato a gestione diretta (BTP e CCT) per 945,399 milioni di euro, con una riduzione di circa l'8,98% e di 93,295 milioni di euro in assoluto rispetto al 2001, composto da un decremento di 374.384 euro e contestuale decremento di 584.971 euro per ripresa di svalutazione ad inizio anno;

- azioni e fondi a gestione diretta per 182,795 milioni di euro, con un incremento del 16,8% e di 26,328 milioni di euro in assoluto sul 2001. Il valore azionario incorpora una svalutazione pari a 56,555 milioni di euro in un contestuale incremento di 14,933 milioni di euro per riprese di svalutazioni ad inizio anno;

- gestioni mobiliari affidate a terzi per 274,510 milioni di euro, con un decremento del 2,93% e di 8,296 milioni di euro in assoluto sul 2001. I valori incorporano una svalutazione di 21,087 milioni di euro per il 2002 ed una ripresa di valore di 8,256 milioni di euro ad inizio anno.

Complessivamente, i valori delle attività finanziarie debbono essere decurtati della svalutazione complessiva di 78,017 milioni di euro, riportata nel Passivo alla voce Fondo svalutazione titoli, legata alla valorizzazione del minor prezzo tra media dei prezzi del mese di dicembre e quella del prezzo medio di carico. Pertanto il valore di mercato risulta pari a 1.750,801 milioni di euro.

Nella nota integrativa (pag. 67) si evidenzia che le azioni immobilizzate hanno registrato una minusvalenza di 112 milioni di euro, rispetto ai valori di mercato, che non è stata riportata in bilancio in quanto il minor valore sarebbe legato alla turbolenza generale dei mercati e non alle reali difficoltà delle aziende quotate. Qualora tale situazione dovesse assumere carattere di continuità, nei prossimi documenti contabili, la variazione dovrà essere registrata a norma di legge.

Le tre categorie di investimenti del circolante hanno riportato rispettivamente le seguenti svalutazioni:

• Titoli di Stato a gestione diretta:

valore mobiliare 945,399 milioni di euro – svalutazione 0,374 milioni di euro - Valore al 31.12.2002 945,024 milioni di euro;

• Azioni a gestione diretta:

valore mobiliare 182,795 milioni di euro – svalutazione 56,555 milioni di euro - Valutazione al 31.12.2002: 126,240 milioni di euro;

• Titoli affidati a gestioni SGR

Valore mobiliare 274,510 milioni di euro – svalutazione 21,087 milioni di euro – Valutazione al 31.12.2002: 253,423 milioni di euro.

d2) Investimenti in liquidità (Pronti contro termine) per 257,994 milioni di euro con un notevole incremento di 131,466 milioni di euro sul 2001.

E) Disponibilità liquide

Iscritte per 158,318 milioni di euro, costituiscono i saldi di chiusura di conti correnti bancari relativi al Servizio di tesoreria, ai conti correnti postali, alla cassa economale dei buoni pasti e dei buoni benzina.

F) Ratei e Risconti Attivi.

Risultano iscritti i primi per 16,151 milioni di euro ed i secondi per 0,317 milioni di euro. Sono calcolati in base al principio della competenza temporale e sono maggiormente costituiti dai ratei attivi su cedole di titoli a gestione diretta e da quelli affidati alle Società di Gestione.

Nel Passivo**A) Fondo rischi ed oneri.**

Iscritto per 186,515 milioni di euro presenta un potenziamento di 62,031 milioni di euro di lire rispetto allo scorso esercizio e si suddivide nei seguenti fondi :

a1) Il Fondo Svalutazione Crediti, della consistenza di 18,905 milioni di euro, con un incremento di 8,523 milioni di euro rispetto al precedente esercizio; è destinato per circa il 90% a copertura dei crediti immobilizzati verso iscritti ed inquilini e per il restante 10% a copertura dei crediti dell'attivo circolante verso iscritti e verso inquilini.

a2) Il Fondo oscillazione titoli da 23,775 milioni di euro del 2001 si riapposta a 78,017 milioni di euro nel 2002 ed è destinato alla copertura della svalutazione del patrimonio mobiliare dell'attivo circolante per l'adeguamento dei valori iscritti in bilancio ai valori di mercato a fine esercizio. La svalutazione, come già riportato nell'attivo, ha interessato i titoli affidati alle gestioni mobiliari esterne per 21,087 milioni di euro e quelli a gestione diretta per 56,929 milioni di euro.

Da evidenziare che l'intero fondo oscillazione titoli, costituito nel 2001, pari a 23,775 milioni di euro, è stato totalmente stornato in diminuzione del portafoglio titoli al 1° gennaio 2002 per riallineare i valori al minore tra prezzo di acquisto e valori di mercato rivalutati secondo la media del mese di dicembre 2001.

Dall'analisi della composizione del fondo oscillazione titoli emerge che, complessivamente e rispetto ai valori iscritti in bilancio, il patrimonio mobiliare appostato per 1.828,819 milioni di euro ha subito una svalutazione di circa il 4,25%, pari a 78,017 milioni di euro al 31-12-2002.

Il patrimonio immobilizzato, non registra svalutazione, mentre il patrimonio circolante in gestione diretta iscritto per 1.128,194 milioni di euro ha subito una svalutazione del 5%, mentre quello di gestione esterna, iscritto per 274,510 milioni di euro si attesta sul 7,69%.

a3) Il fondo rischi ed oneri diversi, appostato per 89,591 milioni di euro, è così suddiviso:

- Fondo oneri e rischi diversi iscritto per 65,467 milioni di euro. L'importo, identico al precedente esercizio, è stato calibrato sulla base del contenzioso relativo alle interpretazioni della legge 576/80 (art. 16) e per il pagamento degli arretrati ai pensionati

ante '91 (art. 15).

- Fondo per altre prestazioni assistenziali iscritto per 3,376 milioni di euro, viene alimentato con le economie di spesa per l'assistenza ex art. 16 della legge 141/92. E' destinato a coprire anche il costo della polizza sanitaria. Si rappresenta che il fondo costituito nel precedente esercizio risulta completamente utilizzato.

- Fondo pensioni teoricamente maturate, salvo verifica di effettività. Iscritto per 16,089 milioni di euro, istituito per la copertura di pensioni teoricamente maturate ma non ancora liquidate.

- Fondo oneri e spese future iscritto per 0,721 milioni di euro a copertura degli oneri destinati al pagamento dell'IRPEG su dividendi azioni estere gestite da SGR.

- Fondo spese per liti in corso per 0,923 milioni di euro.

- Fondo supplemento pensioni per 3,015 milioni di euro, per supplemento da maturarsi nel 2003.

I fondi su indicati, a giudizio del Collegio sindacale, risultano determinati in misura congrua.

B) Trattamento di fine rapporto.

Iscritto per 3,123 milioni di euro è stato quantificato in misura corrispondente a quella prevista dalle disposizioni contrattuali e di legge in materia.

C) Debiti.

Iscritti per 51,913 milioni di euro, sono costituiti principalmente da:

c1) Debiti verso fornitori per 3,643 milioni di euro, che ad oggi risultano saldati per la maggior parte.

c2) Debiti tributari per 20,018 milioni di euro per IRPEF risultante dalle retribuzioni e pensioni erogate a dicembre, per IRAP ed IRPEG.

c3) Debiti verso gli iscritti per 2,533 milioni di euro dovuti in minima parte ad indennità di maternità, alle richieste pervenute dai Consigli dell'Ordine entro l'anno di competenza ex legge 141/92 ed ai debiti per restituzione dei contributi a seguito di cancellazioni dalla Cassa.

c4) Debiti verso personale dipendente per 0,652 milioni di euro e debiti verso Enti previdenziali per 0,546 milioni di euro ad oggi interamente saldati.

c5) Debiti verso banche per 0,064 milioni di euro per rimborso spese postali.

c6) Altri debiti per 23,790 milioni di euro costituiti principalmente da depositi cauzionali locatari per 1,9 milioni di euro, da debiti verso professionisti ed organi collegiali per fatture da ricevere per 1,6 milioni di euro, da debiti per premi sui contratti di borsa per 18,6 milioni di euro e da debiti per canoni di locazione per 0,913 milioni di euro.

D) Ratei e Risconti Passivi.

Riportati per 1,642 milioni di euro, sono calcolati in base al principio della competenza temporale, dovuti quasi integralmente ai ratei per ritenute erariali su cedole da titoli a

gestione diretta.

E) Patrimonio Netto.

Il patrimonio netto pari a 2.647,894 milioni di euro risulta costituito come segue:

- Riserva legale 1.790,731
- Avanzi portati a nuovo 800,938
- Avanzo d'esercizio 56,225

registra un lieve aumento rispetto allo scorso esercizio.

Dal Conto Economico:

La gestione 2002 ha conseguito, rispetto al 2001, un incremento dei costi di circa il 22,32% (da 478,542 milioni di euro a 585,363 milioni di euro) ed un incremento dei ricavi di circa il 1,92% (da 629,486 milioni di euro a 641,588 milioni di euro).

Al netto delle prestazioni assistenziali e previdenziali i costi, ivi compresi gli accantonamenti per i vari fondi rischi, oneri e svalutazione, ammontano a 200,069 milioni di euro, con un incremento di 76,291 milioni di euro rispetto al 2001 (123,778 milioni di euro), pari ad un incremento percentuale di circa il 60% mentre i ricavi al netto dei contributi si quantificano in 140,681 milioni di euro con un decremento di circa il 6,40% sul 2001 (150,307 milioni di euro).

Costi

I costi che hanno manifestato il maggior impatto sul bilancio sono rappresentati dalle seguenti voci:

- Prestazioni previdenziali e assistenziali

Vengono scritturate in 385,294 milioni di euro con un incremento di 30,529 milioni di euro rispetto al 2001 pari al + 8,60%.

In particolare, i costi per le pensioni agli iscritti pari a 358,146 milioni di euro sono aumentati di 29,012 milioni di euro pari al + 8,81%, mentre le indennità di maternità sono aumentate di 1,718 milioni di euro attestandosi a 13,418 milioni di euro.

Su quest'ultima voce il Collegio continua a raccomandare appropriati interventi per un costante equilibrio tra ricavi e costi.

- Organi amministrativi e di controllo

I costi passano da 3,639 milioni di euro a 3,720 milioni di euro con un lieve incremento di circa 81 mila euro.

- Personale

Il costo del personale passa da 11,306 milioni di euro a 12,493 milioni di euro con un incremento del 10,40%, dovuto ai maggiori costi per i rinnovi contrattuali del II° CCNL, a nuove assunzioni, all'incremento del costo degli straordinari ed agli incentivi al personale.

L'organico al 31/12/2002 risulta di 262 unità mentre quello al 31/12/2001 era di 255 unità.

- Oneri straordinari

Iscritti per 6,386 milioni di euro costituiscono sopravvenienze passive per restituzioni di contributi, stipendi al personale e imposte e tasse di competenza di anni pregressi, ma accertate in corso di esercizio e insussistenze dell'attivo per 5,053 milioni di euro, dovuti ad assestamento in diminuzione sui contributi autoliquidati riferiti al mod. 5/2001 ed all'annullamento di crediti verso Concessionari.

- Rettifiche di valore

Iscritte per 78,017 milioni di euro, costituisce l'accantonamento al fondo oscillazione titoli per adeguamento svalutazione al 31.12.2002.

- Ammortamenti – svalutazione ed altri accantonamenti

Iscritti per 27,008 milioni di euro con un incremento del 84,71% sul 2001.

Tale incremento risulta dovuto da un lato dal normale incremento del Fondo ammortamento in conseguenza dell'aumento delle immobilizzazioni materiali ed immateriali e dall'altro dal notevole incremento del Fondo svalutazioni crediti di circa 8 milioni di euro di cui il 90% a copertura dei crediti immobilizzati degli anni fino al 2000 ed il 10% a copertura dei crediti dell'attivo circolante. Tutti gli altri accantonamenti hanno invece mantenuto il trend degli anni precedenti.

- Oneri finanziari

Risultano iscritti per 40,616 milioni di euro con un incremento di 6,612 milioni di euro pari al 19,50% rispetto al 2001.

La disaggregazione delle voci fa rilevare una riduzione di 4,597 milioni di euro degli oneri derivanti da operazioni mobiliari ed un notevole incremento di 11,483 milioni di euro per gli oneri derivanti dal mercato dei premi.

- Costi della sede

I costi della sede ammontano a 20,932 milioni di euro con un incremento di 2,150 milioni di euro pari all'11,45% sul 2001.

Al netto degli oneri degli organi amministrativi e di controllo (3,720 milioni di euro) e di personale (11,876 milioni di euro) si configura un maggior onere rispetto al 2001 di circa 0,888 milioni di euro.

Gli incrementi hanno interessato la totalità delle voci di costo. In particolare le voci:

a) Servizi vari.

Si incrementano per il 16,55% complessivamente di cui nei vari conti:

- Assicurazioni + 13%
- Servizi informativi + 53%
- Servizi pubblicitari + 83%
- Prestazioni di terzi + 5%
- Spese di rappresentanza + 7%

b) Spese di stampa (Previdenza Forense e Modello 5) 26,47% complessivamente:

- Tipografia – 5,2%
- Spedizioni + 72%

c) Altri costi. Si incrementano del 23,50% di cui nei vari conti:

- Pulizie uffici + 2,5%
- Spese condominiali - 6%

- Canoni di manutenzione + 9%
- Spese adattamento locali ufficio + 100% (per lavori cabina elettrica e pulizia vani scala)
- Spese di locomozione + 100%
- Spese di stampa + 12%
- Spese congressi, convegni e conferenze + 36,8%

In ordine alla costante lievitazione dei costi di esercizio, il Collegio rinnova la raccomandazione per operare un continuo controllo per un loro contenimento.

I Ricavi

I ricavi nel loro complesso si sono collocati sui 641,588 milioni di euro con un incremento di 12,102 milioni di euro pari all'1,9% sui risultati del 2001.

Le voci più significative sono costituite da:

- Contributi

Sono scritturati per 500,906 milioni di euro con un differenziale positivo di 21,727 milioni di euro rispetto al 2001 (+ 4,53%), legato al fenomeno del crescente numero dei professionisti iscritti agli Albi ed alla Cassa e ai positivi risultati conseguiti dall'azione di accertamento svolta dall'Ufficio Vigilanza contributi. Da segnalare la conclusione degli effetti della sanatoria L. 662/96 iscritta per solo 1,259 milioni di euro.

- Canoni di locazione

I ricavi derivanti dal patrimonio immobiliare si sono incrementati di circa il 5,24% sullo scorso esercizio, e sono iscritti per 16,600 milioni di euro.

Tale risultato sconta anche una incidenza dei costi per manutenzione ordinaria e straordinaria rispetto ai trascorsi esercizi (+ 12,39%).

- Interessi e proventi finanziari diversi

Sono quantificati in 114,133 milioni di euro con un aumento di 2,152 milioni di euro rispetto allo scorso esercizio.

Le poste più significative si riferiscono a:

- interessi sui titoli di Stato per 53,844 milioni di euro, in calo di 10,116 milioni di euro sul 2001;
- dividendi azionari per 15,241 milioni di euro con un miglioramento di 4,456 milioni di euro sul 2001, dovuto all'ampliamento degli investimenti azionari ed all'aumento dei dividendi;
- plusvalenze su titoli per 2,523 milioni di euro con una diminuzione di 1,464 milioni di euro;
- proventi su gestioni mobiliari affidate a SGR per 8,313 milioni di euro con una contrazione di 1,663 milioni di euro;
- interessi per pronti contro termine per 5,982 milioni di euro con un miglioramento di 3,745 milioni di euro dovuto ad un maggiore impiego di liquidità;
- interessi attivi in c/gestione SGR per 8,023 milioni di euro con un calo di 0,499 milioni di euro;
- ricavi derivanti da operazioni a premio per 13,838 milioni di euro con un incremento di 9,343 milioni di euro sullo scorso esercizio.

In ordine a tale ultimo tipo di investimenti, il Collegio, considerato l'alto rischio che questi comportano, prende atto che non si è dato corso a ulteriori nuove operazioni del genere e raccomanda la non reiterazione negli esercizi futuri.

Le operazioni in premi effettuate durante il 2002 costituiscono roll-over di opzioni che sono state effettuate nel corso del precedente esercizio e per le quali la Commissione trading ha deciso di rinviarne l'originaria scadenza; l'adozione di tale scelta è stata giustificata dalla opportunità di evitare che la scadenza contrattuale, ricadente in un periodo estremamente sfavorevole dei mercati, determinasse, significative perdite. Tali evenienze sono evidenziate nei conti d'ordine.

Di contro, i costi connessi con la gestione dell'intero patrimonio mobiliare passano da 34,336 milioni di euro del 2001 a 40,603 milioni di euro del 2002.

In particolare, mentre scendono quelli derivanti da minusvalenze dei titoli in gestione SGR da 24,502 a 19,164 milioni di euro, aumentano invece quelli derivanti dal mercato dei premi (roll-over) per 7,621 milioni di euro (da 5,297 a 12,918 milioni di euro) e quelli derivanti dagli oneri per svalutazione premi (roll-over) per 3,861 milioni di euro (da 3,000 a 6,861 milioni di euro).

Da ultimo, la redditività contabile del patrimonio mobiliare risulta la seguente:

Gestione diretta su un valore patrimoniale di 1.497,378 milioni di euro

Dividendi	13,058 milioni di euro	Totale rendimento lordo	69,426 milioni di euro
Interessi attivi	53,844 milioni di euro	Totale rendimento netto	68,685 milioni di euro (lordo meno minusvalore)
Plusvalore	2,523 milioni di euro		
Minusvalore	0,740 milioni di euro		

SGR su un valore patrimoniale di 253,423 milioni di euro

Dividendi	2,183 milioni di euro	Totale rendimento lordo	18,592 milioni di euro
Interessi attivi	8,095 milioni di euro	Totale rendimento netto	- 0,572 milioni di euro (lordo meno minusvalore)
Plusvalore	8,313 milioni di euro		
Minusvalore	19,194 milioni di euro		

Indicatori di redditività

	LORDI		NETTI da Minusvalenze	
Gestione diretta	69.426.169,34	4,6%	68.685.568,05	4,6%
Valore patrimonio 2002	1.497.378.818,86		1.497.378.818,86	
SIM	18.592.014,16	7,3%	-572.516,32	-0,2%
Valore patrimonio 2002	253.423.037,81		253.423.037,81	
TOTALE	88.018.183,50	5,0%	68.113.051,73	3,9%
Valore patrimonio 2002	1.750.801.856,67		1.750.801.856,67	

Il confronto con gli indici di redditività dello scorso esercizio, che si attestavano sul 5,2% lordo e 3,9% netto, confermano il perdurare del difficile momento dei mercati finanziari.

Il Collegio Sindacale nelle proprie riunioni collegiali e nelle sedute del Consiglio di Amministrazione ha ripetutamente segnalato la necessità di un rigoroso contenimento dei costi, limitando l'attività della gestione al perseguimento degli stretti fini istituzionali della Cassa, connessi alla previdenza ed assistenza a favore degli iscritti.

Questa esigenza risulta ancor più pressante in considerazione dello sfavorevole andamento dei mercati con conseguente contrazione dei rendimenti finanziari.

Tenuto conto dei risultati d'esercizio, il Collegio ritiene dover nuovamente rinnovare le predette raccomandazioni ivi comprese quelle relative alla adozione di un appropriato modello di controllo dei rischi in genere (Risk management) e di gestione (Internal Auditing).

In conclusione, il Collegio dei Sindaci attesta la corrispondenza tra le risultanze di bilancio e le scritture contabili, nonché la congruità degli stanziamenti di accantonamento ai fondi vari.

Tenuto conto di quanto precede, il Collegio sindacale, per quanto di competenza, non rileva motivi ostativi all'approvazione del bilancio.

Il Collegio Sindacale
F.to Dott. Alessandro GIULIANI
F.to Avv. Luigi PASSINO
F.to Dott. Mario LORENZINI
F.to Dott. Michele GRASSO
F.to Avv. Luigi Giacomo SCASSELLATI SFORZOLINI

Relazione del Società di Revisione



Reconta Ernst & Young S.p.A.
Via Torino, 68
20123 Milano

Tel. (+39) 02 722121
Fax (+39) 02 72212037
www.ey.com

RELAZIONE DELLA SOCIETA' DI REVISIONE
AI SENSI DEL D.LGS. N. 509/94

Al Consiglio di Amministrazione
della Cassa Nazionale di Previdenza
e Assistenza Forense

1. Abbiamo svolto la revisione contabile del bilancio d'esercizio della Fondazione Cassa Nazionale di Previdenza e Assistenza Forense, per l'anno chiuso al 31 dicembre 2002 redatto secondo gli schemi raccomandati dai Ministeri Vigilanti ed i principi e criteri contabili adottati per Regolamento e richiamati nella nota integrativa. La responsabilità della redazione del bilancio d'esercizio compete agli amministratori della Fondazione Cassa Nazionale di Previdenza e Assistenza Forense. E' nostra la responsabilità del giudizio professionale espresso sul bilancio consuntivo e basato sulla revisione contabile.
2. Il nostro esame è stato condotto secondo i principi e i criteri per la revisione contabile raccomandati della CONSOB. In conformità ai predetti principi e criteri, la revisione è stata pianificata e svolta al fine di acquisire ogni elemento necessario per accertare se il bilancio sia viziato da errori significativi e se risulti, nel suo complesso, attendibile. Il procedimento di revisione comprende l'esame, sulla base di verifiche a campione, degli elementi probativi a supporto dei saldi e delle informazioni contenuti nel bilancio, nonché la valutazione dell'adeguatezza e della correttezza dei criteri utilizzati e della ragionevolezza delle stime effettuate dagli amministratori. Riteniamo che il lavoro svolto fornisca una ragionevole base per l'espressione del nostro giudizio professionale.

Per il giudizio relativo al bilancio consuntivo dell'esercizio precedente, i cui dati sono presentati ai fini comparativi, si fa riferimento alla relazione da noi emessa in data 28 maggio 2002.
3. A nostro giudizio, il bilancio consuntivo della Fondazione Cassa Nazionale di Previdenza e Assistenza Forense al 31 dicembre 2002, è conforme ai principi e criteri contabili previsti dal Regolamento, esso è pertanto redatto con chiarezza e rappresenta in modo veritiero e corretto la situazione patrimoniale e finanziaria e il risultato economico della Fondazione.



Reconta Ernst & Young S.p.A.

4. Come illustrato nella nota integrativa i criteri di valutazione adottati per la redazione del bilancio sono conformi a quelli previsti dal Regolamento nel rispetto della vigente normativa civilistica e secondo i principi contabili enunciati dai Consigli Nazionali dei Dottori Commercialisti e dei Ragionieri, per quanto applicabili nella fattispecie. Il principio solidaristico, secondo cui la Fondazione gestisce la previdenza degli associati, comporta l'adozione del sistema contabile della ripartizione.

Roma, 6 giugno 2003

RECONTA ERNST & YOUNG S.P.A.

A handwritten signature in black ink, appearing to read 'EM', written over the printed name of Enrico Marchi.

ENRICO MARCHI
(Socio)

CASSA NAZIONALE DI PREVIDENZA E ASSISTENZA FORENSE

BILANCIO D'ESERCIZIO 2003

Indice

Elenco dei componenti il Consiglio di Amministrazione,
il Comitato dei Delegati la Giunta Esecutiva e il Collegio dei Sindaci
Relazione sulla gestione
Stato patrimoniale sintetico e analitico
Conto economico sintetico e analitico
Nota Integrativa

Stato patrimoniale

Attivo

Attivo Immobilizzato

Immobilizzazioni immateriali, materiali e relativi fondi ammortamento
Immobilizzazioni finanziarie

Attivo circolante

Attività finanziarie

Disponibilità liquide

Ratei e risconti attivi

Passivo

Fondi rischi e oneri

Debiti

Ratei e risconti passivi

Patrimonio netto

Conti d'ordine

Conto economico

Costi

Prestazioni previdenziali e assistenziali
Organi amministrativi e di controllo
Compensi professionali e lavoro autonomo
Retribuzione personale (Dipendenti e Portieri)
Costi della Sede
Oneri straordinari
Rettifiche di valori

Ricavi

Contributi

Gestione del Patrimonio Immobiliare

Gestione del Patrimonio Mobiliare

Rettifiche di valori

Rettifiche di costi

Proventi straordinari

Allegati di bilancio

Relazione del collegio sindacale

Relazione del Collegio Sindacale relativa al bilancio al 31.12.2003

Relazione della società di revisione

Relazione della Società di Revisione ai sensi del D.Lgs. n. 509/94

Componenti organi sociali**Consiglio di amministrazione***Presidente*

Avv. Maurizio de TILLA

Vice Presidente Vicario

Avv. Filippo BOVE

Vice Presidente

Avv. Maria Anna ALBERTI

Componenti

Avv. Marcello COLLOCA

Avv. Salvatore DI CRISTOFALO

Avv. Carlo DOLCI

Avv. Ignazio LI GOTTI

Avv. Vittorio MORMANDO

Avv. Edoardo VINCIGUERRA

Comitato dei delegati*Presidente*

Avv. Maurizio de TILLA

Vice Presidente Vicario

Avv. Filippo BOVE

Vice Presidente

Avv. Maria Anna ALBERTI

Componenti

Avv. Luigi AJELLO

Avv. Maria Anna ALBERTI

Avv. Antonio ALTAMURA

Avv. Alberto BAGNOLI

Avv. Andrea BARATTA

Avv. Loretta BARLETTA

Avv. Luigi BARONE

Avv. Gian Pietro BATTISTINI

Avv. Fausto Maria BELLATO

Avv. Romano BLASI

Avv. Fabio BOMBAGLIO

Avv. Alberto BORELLA

Avv. Domenico BORRELLI

Avv. Filippo BOVE

Avv. Federico BUCCI

Avv. Massimo BURGHIGNOLI

Avv. Piercarlo CASTAGNETTI

Avv. Rosa CENTOLA

Avv. Giovanni CERIELLO

Avv. Alessandro CHIODINI

Avv. Mario CHIOFALO

Avv. Marcello COLLOCA

Avv. Domenico CONDELLO

Avv. Pietro DAMIGELLA

Avv. Renato D'AURIA

Avv. Giuseppe DE DOMINICIS

Avv. Giuseppe DELLA CASA

Avv. Maurizio de TILLA

Avv. Salvatore DI CRISTOFALO

Avv. Carlo D'IPPOLITO

Avv. Aurelio DI RELLA

Avv. Carlo DOLCI

Avv. Giampaolo FAGGIOLI

Avv. Giuseppe FORNI

Avv. Cesare FURLANI

Avv. Paolo FUSCO

Avv. Antonio GRAVINA

Avv. Angelo GUIDA

Avv. Vincenzo LA RUSSA

Avv. Ignazio LI GOTTI
Avv. Dario LOLLI
Avv. Giuseppe Antonio MADEO
Avv. Tommaso MANZO
Avv. Riccardo MARCHIO
Avv. Raimondo MASCALI
Avv. Antonio MASTRANGELI
Avv. Gualtiero MELANO BOSCO
Avv. Giacinto MIRAGLIA
Avv. Gian Galeazzo MONARCA
Avv. Giuseppe MONTALTO
Avv. Vittorio MORMANDO
Avv. Alberto NALIN
Avv. Agostino PACCHIANA PARRAVICINI
Avv. Sandro PAGOTTO
Avv. Beniamino PALAMONE
Avv. Patrizio PELLEGRINI
Avv. Alessandro PERROTTA
Avv. Francesca PICCIURRO
Avv. Giantullio PIRILLO
Avv. Mauro POLI
Avv. Andrea RANDI
Avv. Gianfranco RIGON
Avv. Giovanni ROMANO
Avv. Paolo ROSA
Avv. Antonio ROSSO
Avv. Raffaele RUGGIERO
Avv. Liborio SABATINO
Avv. Giuseppe SERRA
Avv. Antonino SESSA
Avv. Agostino SINOPOLI
Avv. Domenico SORRENTINO
Avv. Luigi STORACE
Avv. Dino VALENZA
Avv. Valeriano VASARRI
Avv. Edoardo VINCIGUERRA
Avv. Ernesto VITIELLO
Avv. Andrea ZAVAGLI

Giunta esecutiva*Presidente*

Avv. Maurizio de TILLA

Vice Presidente Delegato

Avv. Maria Anna ALBERTI

Componenti effettivi

Avv. Marcello COLLOCA

Avv. Edoardo VINCIGUERRA

Componenti supplenti

Avv. Salvatore DI CRISTOFALO

Avv. Vittorio MORMANDO

Collegio dei sindaci

(Quadriennio 1999-2003 - D.M. 06.12.99)

Presidente

Dott. Alessandro GIULIANI

Componenti effettivi

Dott. Michele GRASSO

Dott. Mario LORENZINI

Avv. Luigi PASSINO

Avv. Luigi Giacomo SCASSELLATI SFORZOLINI

Relazione sulla gestione

Relazione sulla gestione

L'anno 2003 si chiude con un avanzo di 178 milioni di euro, superiore a quello del 1999, avendo più che triplicato il risultato del 2002. L'ottima performance risente positivamente sia della ripresa dei mercati azionari, pur in presenza di tassi ai minimi degli ultimi cinquanta anni, che dell'aumento delle entrate contributive significativamente superiori alle previsioni 2003 anche del bilancio tecnico attuariale, senza trascurare la riduzione dei costi complessivi di funzionamento, riduzione per parecchie voci in misura percentualmente rilevante.

Nell'anno 2003 le entrate patrimoniali, al netto delle minusvalenze, sono aumentate del 22% rispetto all'anno precedente (senza considerare le riprese di valore delle quali si tratterà più avanti nell'ambito del patrimonio), come si evince dalla tabella riportata di seguito:

(migliaia di euro)

	2003	2002
Interessi su titoli dello Stato	44.735	54.451
Plusvalenze, dividendi e premi *	19.567	8.732
Rendimento contabile SGR	11.902	-1.086
Interessi attivi su impiego di liquidità	14.671	9.578
Altri interessi attivi	689	1.738
Totale proventi gestione mobiliare	91.564	73.413
Canoni di locazione	18.427	16.600
TOTALE ENTRATE PATRIMONIALI	109.991	90.013

(*) Per i premi trattasi esclusivamente di rollover.

La sensibile diminuzione degli interessi sui titoli di Stato (- 17,8% rispetto all'anno precedente) è dovuta sia alla flessione dei tassi relativamente alla componente a tasso variabile (TUS di gennaio 2,75% - TUS dal 12 marzo 2,50% - TUS dal 09 giugno 2%) che al rimborso dei titoli giunti a scadenza. Il decremento è stato limitato dalla consistenza dei titoli a reddito fisso in portafoglio, consistenza che risulta incrementata rispetto all'anno precedente grazie agli investimenti effettuati in BTP (50 milioni di euro in BTP 01/02/13 - 4,75% e 45 milioni di euro in BTP 15/09/08 anti inflazione).

L'elevato ammontare dei titoli a tasso variabile giunti a scadenza durante il 2003 (oltre 200 milioni di euro) ha contribuito ad incrementare notevolmente il livello della liquidità, come del resto si è registrato nel sistema economico complessivo, il cui rendimento, sostanzialmente allineato a quello dei CCT scaduti, risulta essere mediamente del 2% netto circa.

La voce "Plusvalenze, dividendi e premi" è più che raddoppiata grazie al miglioramento dei mercati azionari ed alla validità dei titoli in portafoglio.

Il rendimento contabile delle gestioni esterne migliora sensibilmente rispetto all'anno precedente e, dopo quattro anni, si allinea sostanzialmente a quello della gestione interna.

Per quanto riguarda i canoni di locazione essi aumentano nel 2003 di circa l'11% dato che i contratti venuti a scadenza sono stati rinnovati a valori di mercato nonostante qualche tensione generatasi con gli inquilini interessati.

Si evidenzia, perciò, che la redditività contabile lorda del patrimonio immobiliare, al netto degli immobili strumentali prima dei costi di manutenzione (vedi Nota Integrativa) e del-

l'abbattimento del 34% di IRPEG, migliora leggermente (5,14% nel 2003 contro il 5,03% del 2002). Tale risultato appare significativo ove si consideri che, da metà 2003, l'immobile di Tor Pagnotta, precedentemente locato a TIM, è sfitto e, quindi, registra una perdita di canoni di circa 650 mila euro rispetto all'anno precedente. A proposito di tale immobile Cassa Forense sta verificando la possibilità di rientrare nel capitale investito, stante l'estrema difficoltà di individuare nuovi ed affidabili conduttori.

Ove si consideri, invece, il prezzo di acquisto degli immobili, il rendimento può anche raddoppiare. Bisogna infatti ricordare che il valore del patrimonio immobiliare iscritto a bilancio accoglie plusvalenze latenti rispetto al prezzo di acquisto degli immobili e dei costi di manutenzione straordinaria capitalizzati durante gli anni per circa 191 milioni di euro corrispondenti alla rivalutazione effettuata nel bilancio del 1994 sulla base delle rendite catastali.

L'asset allocation prudente della Cassa Forense (67% circa del patrimonio complessivo investito in obbligazioni, pronti contro termine e liquidità, e il 14% circa in immobili) e la presenza, nell'ambito delle obbligazioni a fine anno, di più di 2/3 di titoli a reddito fisso (BTP con cedola media un po' inferiore al 6%) ha consentito di conseguire un rendimento contabile del patrimonio complessivo di circa il 4% mentre nel 2002 era stato del 3,3% circa.

Di seguito diamo la rappresentazione complessiva del patrimonio, ivi compreso il patrimonio immobiliare (valori contabili espressi in milioni di euro):

	2003 (2)	%	2002 (2)	%	2002
Azioni e gestioni patrimoniali	535,72	18,95	502,63	18,74	(3) 580,20
Titoli di Stato e gestioni bilanciate	1.078,99	38,16	1.248,18	46,54	1.248,62
Obbligazioni fondiarie	112,30	3,97	132,08	4,92	132,08
Altre forme di investimento	702,23	24,84	416,30	15,52	416,30
Totale patrimonio mobiliare	2.429,24	85,92	2.299,19	85,73	2.377,20
Patrimonio immobiliare (1)	398,17	14,08	382,70	14,27	382,70
TOTALE PATRIMONIO	2.827,41	100,00	2.681,89	100,00	2.759,90

(1) Comprensivo di immobili strumentali

(2) Comprensivo delle riprese di valore e al netto del fondo oscillazione titoli

(3) Al lordo del Fondo oscillazione titoli di circa 78 milioni di euro: questa colonna è riportata come collegamento con quanto indicato nella relazione sulla gestione dell'anno scorso.

Il patrimonio complessivo aumenta di 146 milioni di euro. L'aumento sensibile delle altre forme di investimento (soprattutto pronti contro termine) è legato soprattutto ai CCT giunti a scadenza oltre che all'incremento notevole delle entrate contributive mentre l'incremento che si registra nel comparto azionario è dovuto, per quanto riguarda la gestione diretta, sostanzialmente alle riprese di valore e, per quanto riguarda le gestioni esterne, all'incremento della parte azionaria rispetto all'anno precedente, nel rispetto delle percentuali stabilite nel mandato.

Le riprese di valore nette pari a 17 milioni di euro circa derivano dal buon miglioramento delle quotazioni dei titoli in portafoglio dopo le pesanti svalutazioni contabili effettuate per opposti motivi nel bilancio 2002.

Tale miglioramento ha consentito alla Cassa di poter chiudere senza oneri il roll-over relativo alle azioni S.Paolo IMI.

L'incremento del patrimonio immobiliare è dovuto, soprattutto, all'acquisto, in data 13 maggio 2003, di tre cespiti di qualità provenienti dalla dismissione del patrimonio immobiliare degli enti previdenziali pubblici, ubicati in Via Palermo civici 8, 10 e 12 in Roma. Si precisa che è pendente un giudizio davanti al Tribunale di Roma nei confronti della SCIP, limitatamente alla proprietà dell'area relativa al cortile.

Passando ora all'esame della gestione previdenziale, si rileva l'incremento della differenza fra ricavi per contributi soggettivi ed integrativi e le prestazioni per le pensioni, differenza che ha raggiunto l'importo di 109,5 milioni di euro circa nel 2003 contro i 102,4 milioni di euro circa nell'anno 2002, avendo registrato le entrate contributive nel loro complesso un incremento dell'8,3% circa a fronte di un aumento della spesa pensionistica dell'8,7% circa.

Di conseguenza il rapporto tra le entrate contributive e le prestazioni pensionistiche si attesta, per il 2003, su un indice pari all'1,37, con un lieve peggioramento rispetto al 2002 (1,39) ma sostanzialmente in linea con i valori del 1999-2000 (in media 1,365: 1999 uguale a 1,34 e 2000 uguale a 1,39).

Segnaliamo che il numero totale degli iscritti, compresi i pensionati attivi, nel 2003 è aumentato di 5.271 unità passando da 100.036 al 31/12/2002 a 105.307 al 31/12/2003 e che il numero dei Modelli 5/2003 presentati è stato di 126.773 con un lieve incremento rispetto al 2002 (124.364 modelli 5/2002). Le entrate contributive suddette sono state sostanzialmente influenzate dall'aumento del reddito e del volume di affari medio degli avvocati pari al 2,2% per l'IRPEF e al 4% per l'IVA, aumento notevole se si considera che i nuovi iscritti dell'ultimo triennio sono stati ben 16.649.

Proprio il fenomeno del notevole accesso di nuovi iscritti, che perdura nel 2003, consente di proseguire nel trend positivo del rapporto iscritti attivi/totale pensionati, giunto a 4,56 (contro il 4,44 del 2002) e in costante aumento nell'ultimo decennio.

La vitalità dell'Ente sotto il profilo istituzionale è, inoltre, attestata dai numerosi provvedimenti adottati dalla Giunta Esecutiva sia in termini di prestazioni previdenziali (circa 1.700 pensioni ed oltre 1.100 supplementi) sia sul fronte delle iscrizioni e cancellazioni (circa 1.200 cancellazioni e oltre 7.000 iscrizioni ivi comprese le rettifiche di decorrenza delle stesse).

Meritano, inoltre, di essere evidenziati i livelli di solidarietà raggiunti dall'Ente in virtù dell'attuale sistema pensionistico. Tali livelli, con riferimento alla sola assistenza, hanno comportato uscite per oltre 14 milioni di euro nel 2003, rispetto ai 12,5 milioni di euro del 2002, così ripartite:

Assistenza tramite i Consigli dell'Ordine	€/000	5.688
Assistenza indennitaria e per calamità naturali	€/000	1.669
Contributo per spese funerarie	€/000	2.610
Polizza sanitaria	€/000	4.211

Va segnalato, in particolare il crescente successo della polizza sanitaria, sempre più conosciuta ed utilizzata dagli iscritti, al punto che, in un prossimo futuro sarà probabilmente necessario prevedere un modesto aumento del premio previsto pro-capite per garantirne l'operatività nel tempo.

Alla solidarietà assicurata dall'assistenza vanno naturalmente aggiunti gli interventi solidaristici a garanzia delle prestazioni previdenziali, quali le integrazioni al minimo delle pensioni e i benefici per il calcolo delle indirette, inabilità e invalidità, i cui importi sono

più difficilmente quantificabili ma, certamente, non riguardano cifre trascurabili nel bilancio di esercizio.

Un discorso a parte è rappresentato dall'indennità di maternità per la quale la gestione relativa, evidenzia, per la prima volta, un risultato positivo di circa 2,6 milioni di euro mentre era negativo per 1,5 milioni di euro nel 2002.

Ma, oltre all'attività per così dire "ordinaria" vanno segnalate con particolare risalto le due iniziative straordinarie che hanno caratterizzato l'attività istituzionale nel 2003 e che sono rappresentate dalla revisione della continuità professionale, ampliata a tutti i periodi di iscrizione dal 1976 al 2000, e dal condono previdenziale, che ha visto l'afflusso di oltre 25.000 domande nel corso del 2003, la maggior parte delle quali (circa 19.000), concentrate negli ultimi 15 giorni di dicembre.

Per quanto concerne la prima attività, già iniziata nel 2002, e che la Cassa intende al più presto portare a regime, ne vanno evidenziate soprattutto le finalità di garanzia e trasparenza nei confronti degli iscritti, che vengono messi in condizione di verificare con maggiore tempestività le eventuali lacune di esercizio professionale esistenti nelle propria posizione previdenziale senza rinviare l'esame al momento del pensionamento, come era prassi della Cassa fino al 2001. Ciò, in prospettiva futura, consentirà anche uno snellimento dell'iter delle pratiche di pensione, con conseguente abbattimento dei tempi dell'istruttoria, a tutto beneficio degli iscritti.

Il condono previdenziale, viceversa, si inquadra nell'ottica di un provvedimento di natura eccezionale — nel momento in cui si sono avviati i controlli incrociati con l'anagrafe tributaria e si è resa più aderente al contesto previdenziale specifico la misura delle future sanzioni — per consentire alla categoria forense di regolarizzare la propria posizione contributiva con riferimento ad annualità pregresse (fino al 2001). In questa prospettiva vanno interpretate le oltre 50.000 lettere di preavviso, inviate dalla Cassa nel corso del 2003, con riferimento alle varie tipologie di irregolarità condonabili (controlli incrociati, mancato o ritardato versamento di contributi, mancato o ritardato invio del Mod. 5, omissione all'obbligo di iscrizione). Da evidenziare, inoltre, che la previsione di modalità di spedizione a mezzo raccomandata A.R. per tutte le omissioni di tipo contributivo segnalate con riferimento ai modd. 5 del 1999, 2000 e 2001, ha consentito anche di interrompere tempestivamente eventuali termini prescrizionali.

L'iniziativa consentirà alla Cassa, entro il biennio 2004/2005 di monetizzare rapidamente gran parte dei suoi crediti nei confronti degli iscritti, considerate le modalità di pagamento che prevedono il versamento in unica soluzione entro 6 mesi dalla richiesta dell'Ente.

Per quanto riguarda gli accantonamenti di natura previdenziale, il fondo rischi relativo è stato sostanzialmente confermato rispetto all'anno precedente alla luce della decisione sfavorevole della Corte di Cassazione (sentenza 7281/2004) relativa alla interpretazione dell'art. 16 L. 576/80.

Il fondo svalutazione crediti è stato adeguato con accantonamenti a livello dell'anno precedente per tenere prudenzialmente conto della vetustà e del lento ciclo degli incassi correlati soprattutto ai ruoli esattoriali.

In sintesi i ricavi sono stati nel 2003 complessivamente di 724 milioni di euro (641 milioni di euro nel 2002) composti da contributi per 551 milioni di euro (509 milioni di euro nel 2002) e ricavi patrimoniali lordi per 152 milioni di euro (134 milioni di euro nel 2002), mentre i costi complessivi sono stati circa 546 milioni di euro (582 milioni di euro nel 2002) di cui 425 milioni di euro per prestazioni previdenziali e assistenziali (385 milioni di euro nel 2002), 19,6 milioni di euro per oneri tributari (20,7 milioni di euro nel 2002), 20,3 milioni di

euro per costi di funzionamento (20,9 milioni di euro nel 2002) e 23,4 milioni di euro per ammortamenti ed accantonamenti (23,3 milioni di euro nel 2002), senza considerare la svalutazione titoli, gli oneri finanziari ed altre voci.

Nell'ambito dei costi di funzionamento, il costo complessivo del personale, escluso i portieri, è stato di 12,5 milioni di euro nel 2003 (11,9 milioni di euro nel 2002) pari a circa l'1,7% dei ricavi registrando un aumento rispetto all'anno precedente del 5,7% circa dovuto soprattutto alle assunzioni effettuate durante il secondo semestre 2002 specialmente quelle effettuate nel mese di dicembre e che perciò incidono per tutto l'anno nell'esercizio 2003. Altre cause che influenzano il costo del personale sono un incremento dell'1% del premio aziendale ed il maggior impatto del costo dei buoni mensa e della polizza sanitaria rispetto all'anno precedente.

Il personale della Cassa Forense al 31/12/2003 è di 261 unità con contratto a tempo indeterminato (di cui 8 part-time), compresi i Dirigenti (al 31/12/2002 il totale dipendenti era di 262 unità).

L'analisi degli altri costi di funzionamento evidenzia sensibili riduzioni di alcuni costi quali gli organi amministrativi e di controllo (- 19% circa pari a 704 mila euro circa), i servizi vari (soprattutto le prestazioni di terzi) e parecchi altri costi la cui analisi completa è disponibile nell'ambito della Nota Integrativa.

Complessivamente i costi di funzionamento che diminuiscono del 3% rispetto al 2002, ammontano a 20,3 milioni di euro (20,9 milioni di euro nel 2002) e rappresentano il 2,8% dei ricavi (3,3% nel 2002). Essi hanno consentito di far fronte a tutta una serie di iniziative sia sul versante interno che sul versante esterno.

Una profonda opera di riorganizzazione ha interessato l'area istituzionale laddove, con delibere del Consiglio di Amministrazione del 30 luglio 2003 e del 27 novembre 2003, se ne è rimodellata la struttura, articolandola su due Servizi (Servizio iscrizioni e prestazioni e Servizio contributi) anziché tre e garantendone il coordinamento, la funzionalità e l'efficacia anche mediante la nomina del Vice Direttore Generale. L'operatività della nuova struttura è entrata a regime dal 1° gennaio 2004, dopo una attenta e laboriosa opera di ridefinizione di reparti e settori con conseguente ripartizione delle risorse umane disponibili.

L'opera di riorganizzazione, articolata sulla base di un programma biennale, è proseguita con due importanti delibere del Consiglio di Amministrazione assunte alla fine del 2003 che hanno aggiudicato la gara per l'archiviazione ottica documentale dei fascicoli degli iscritti e quella per l'istituzione di un nuovo "Information Center" dotato di moderne e sofisticate tecnologie per meglio soddisfare le necessità informative dell'utenza.

I due progetti, di particolare rilevanza politica e strategica per l'Ente, sono stati avviati all'inizio del 2004 e si concluderanno entro lo stesso anno.

Sul piano normativo vanno segnalate numerose novità fra le quali spicca l'approvazione ministeriale del nuovo regolamento dei contributi, avvenuta il 7 febbraio 2003, che ha comportato una serie di modifiche strutturali nell'invio del modello 5 e nel versamento dei contributi in autoliquidazione, operative fin dal 2003.

In base al nuovo regolamento i nuovi termini vengono annualmente individuati nelle seguenti date fisse:

- 31 luglio per pagamento rata acconto;
- 30 settembre per invio modello 5;
- 31 dicembre per pagamento rata a saldo.

Il Consiglio di Amministrazione, inoltre, con i poteri attribuitigli dal nuovo regolamento in data 5/4/2003, ha deliberato il passaggio ad un sistema di riscossione dei contributi minimi a mezzo MAV, che è divenuto operativo a partire dal 2004, previa apposita convenzione stipulata con la Banca Popolare di Sondrio.

Un definitivo chiarimento legislativo è, inoltre, intervenuto in ordine alla previsione di un "tetto massimo" all'importo dell'indennità di maternità da corrispondere alle libere professioniste, grazie alla legge n. 289, del 15/10/2003 (G.U. 28/10/2003).

L'importante risultato è stato conseguito in tempi record soprattutto per la pressante azione politica portata avanti dai vertici della Cassa in stretta collaborazione con l'AdEPP.

Con una modifica al regolamento generale, il Comitato dei Delegati, nella riunione del 28/2/2003, ha inoltre previsto l'abolizione dell'istituto del rimborso dei contributi soggettivi versati, in caso di cancellazione dalla Cassa senza aver maturato diritto a pensione. In tali ipotesi potrà essere corrisposto, dietro richiesta dell'interessato, soltanto un trattamento pensionistico di tipo contributivo, al compimento del 65° anno di età.

Tale delibera, che innova profondamente la previgente normativa, è tuttora all'approvazione dei ministeri vigilanti.

Anche la vicenda della totalizzazione dei periodi assicurativi ha avuto ulteriori sviluppi con la pubblicazione in G.U. (5/4/2003) del regolamento di attuazione dell'art. 71 della legge 388/2000 e la conseguente, immediata, impugnativa innanzi al TAR Lazio, da parte degli Enti aderenti all'AdEPP.

Di pari passo, peraltro, è proseguita la trattativa con il Ministero del Welfare che ha prodotto un testo di riforma della materia, condiviso anche da tutte le associazioni professionali più rappresentative, e che dovrebbe essere recepito nel Decreto legislativo di attuazione della delega previdenziale, per disciplinare ex novo il controverso istituto.

Ma il più significativo successo sul piano politico istituzionale si è registrato con l'emanazione della legge 7/4/2003, n. 80 (delega fiscale) che ha accolto due importantissimi principi di delega con riferimento ad un più equo regime fiscale per le Casse Professionali e alla definitiva attrazione al reddito professionale di tutti i compensi di collaborazione coordinata e continuativa percepiti da professionisti iscritti agli albi.

Si attende ora l'emanazione dei decreti legislativi di attuazione.

Sul versante esterno, inoltre, l'attività dei vertici istituzionali dell'Ente è stata caratterizzata da numerose iniziative politiche, in collegamento con l'AdEPP, che hanno avuto ampia risonanza anche sugli organi di informazione. Ricordiamo, in particolare, le battaglie a difesa dell'autonomia e dell'identità della Cassa svolte durante l'iter parlamentare della finanziaria 2004, nonché le iniziative assunte per risolvere problemi specifici di grande impatto per l'Ente (la già ricordata legge sull'indennità di maternità, la ferma presa di posizione contro la ipotesi di prelievi forzosi ecc.).

Il prestigio e il livello qualitativo raggiunto nelle attività esterne dell'Ente è, inoltre, attestato dall'enorme successo ottenuto da iniziative di formazione e aggiornamento professionale organizzate presso l'Auditorium della Cassa. Si segnalano, in particolare, la serie di Seminari sul nuovo Diritto Societario (maggio/luglio 2003), quelli sul diritto di famiglia (ottobre/dicembre 2003) e l'importante Conferenza Europea "Giustizia e Telematica" sulle nuove tecnologie nell'attività Forense, organizzata in collaborazione con il Ministero della Giustizia.

Ampio sviluppo hanno avuto anche altre iniziative quali il continuo miglioramento in chiave più moderna e funzionale, del sito INTERNET della Cassa, nonché il costante allargamento ed aggiornamento delle convenzioni in essere.

Per quanto riguarda il primo aspetto va ricordata, soprattutto il consolidamento dell'importante implementazione, in termini di interattività, avuta dal sito Internet che, anche nel corso del 2003, ha consentito l'invio telematico del modello 5 oltre ad apposite funzioni per il calcolo dei contributi e della pensione, già presenti dagli anni precedenti e molto utilizzate dagli iscritti.

A supporto delle realizzazioni Internet, degli sviluppi dell'archiviazione ottica, dell'Information Center e, in generale, dell'area applicativa istituzionale, si è provveduto al rinnovamento tecnologico dei server, alla loro razionalizzazione ed al completamento del progetto di adeguamento dei servizi di rete ai nuovi standard di sicurezza ed affidabilità, oltre al potenziamento dell'organico dell'informatica già realizzato verso la fine del passato esercizio.

Va segnalato infine, come ultimo evento in ordine temporale del 2003, l'approvazione del nuovo Statuto, intervenuta alla fine dell'anno che ha consentito di dare chiarezza e stabilità al quadro normativo di riferimento e di indire tempestivamente le elezioni per il rinnovo del Comitato dei Delegati, fissate per il 29 settembre/9 ottobre 2004.

Le molte novità introdotte dallo Statuto riguardano aspetti rilevanti per la vita della Cassa che vanno da un ampliamento degli scopi istituzionali, ad una ridefinizione più funzionale delle competenze fra gli organi collegiali, alla previsione di sistemi telematici di convocazione e svolgimento delle riunioni e di comunicazione con Ordini e iscritti, ad un più rigoroso sistema di monitoraggio delle spese per le riunioni, alla previsione di una rielegibilità dei componenti del Comitato dei Delegati per un massimo di tre mandati consecutivi, all'elezione diretta del Presidente da parte del Comitato dei Delegati, all'aumento da nove a undici dei componenti del Consiglio di Amministrazione.

Riserva legale

Il decreto legislativo n. 509/94 art. 1 comma 4 lettera C prevede la riserva legale non inferiore a cinque annualità dell'importo delle pensioni in essere.

Per il 2003, anno in cui le pensioni erogate sono state pari a 389 milioni di euro circa, l'Ente ha adeguato la riserva portando l'accantonamento ad un totale di 1.947 milioni di euro circa.

(migliaia di euro)

Descrizione	Valori	
	al 31/12/2003	al 31/12/2002
Riserva legale	1.946.887	1.790.731
Avanzi portati a nuovo	701.007	800.938
Avanzo economico esercizio	178.382	56.225
Totale patrimonio netto	2.826.276	2.647.894

Va evidenziato che il patrimonio netto della Cassa è aumentato del 6,7% e rappresenta 7,26 volte l'importo delle pensioni in essere nel 2003 rispetto a 7,4 volte nel 2002.

Confronto con il bilancio tecnico attuariale

Le tabelle che seguono evidenziano il confronto dei valori di bilancio con il bilancio tecnico attuariale elaborato dal Prof. Orrù sulla base del consuntivo 2002. Al solo scopo di esporre l'andamento storico degli anni precedenti, si riportano anche i dati del vecchio bilancio tecnico al 31/12/1999 (dati in migliaia di euro).

Oneri pensionistici					
Anno	Oneri pensionistici risultati dal bilancio tecnico al 31/12/1999 (a)	Oneri pensionistici risultati dal bilancio tecnico al 31/12/2002 (b)	Valori di bilancio (c)	Differenza % (c-a)	Differenza % (c-b)
2000 consuntivo	302.735	/	301.427	-0,43	/
2001 consuntivo	323.740	/	329.134	1,67	/
2002 consuntivo	359.956	/	358.146	-0,50	/
2003 consuntivo	392.495	384.740	389.377	/	1,20

Gli oneri pensionistici del 2003 risultano superiori a quanto previsto dal bilancio tecnico per circa 4,6 milioni di euro.

XIV LEGISLATURA — DISEGNI DI LEGGE E RELAZIONI — DOCUMENTI

Entrate contributive (*)					
Anno	Entrate contributive risultati dal bilancio tecnico al 31/12/1999 (a)	Entrate contributive risultati dal bilancio tecnico al 31/12/2002 (b)	Valori di bilancio (c)	Differenza % (c-a)	Differenza % (c-b)
2000 consuntivo	413.458	/	420.164	1,62	/
2001 consuntivo	441.917	/	464.376	5,08	/
2002 consuntivo	470.967	/	499.647	6,09	/
2003 consuntivo	500.468	500.267	532.560	/	6,45

(*) Esclusa sanatoria

Il valore delle entrate contributive registrate nel bilancio 2003 è superiore alle previsioni attuariali per 32,3 milioni di euro grazie alla lievitazione dei redditi, nonostante che il metodo di rilevazione delle entrate contributive utilizzato per la redazione del bilancio tecnico comporti una dinamica accelerata rispetto a quella degli effettivi incassi registrati in contabilità. Infatti le entrate contributive del bilancio tecnico si riferiscono per competenza interamente all'anno, mentre i valori economici figuranti nei bilanci risentono dei 12 mesi di sfasamento temporale con il quale vengono portati a conoscenza della Cassa Forense, essendo agganciata l'autotassazione al criterio fiscale della dichiarazione dei redditi relativa all'anno precedente.

Entrate patrimoniali					
Anno	Entrate patrimoniali risultati dal bilancio tecnico al 31/12/1999 (a)	Entrate patrimoniali risultati dal bilancio tecnico al 31/12/2002 (b)	Valori di bilancio (c)	Differenza % (c-a)	Differenza % (c-b)
2000 consuntivo	242.704	/	228.740	-5,75	/
2001 consuntivo	154.999	/	94.223	-39,21	/
2002 consuntivo	169.532	/	90.013	-46,91	/
2003 consuntivo	184.551	107.486	109.991	/	2,33

Le entrate patrimoniali di bilancio del 2003 risultano superiori a quanto previsto dal bilancio tecnico per 2,5 milioni di euro.

Patrimonio netto					
Anno	Patrimonio netto risultati dal bilancio tecnico al 31/12/1999 (a)	Patrimonio netto risultati dal bilancio tecnico al 31/12/2002 (b)	Valori di bilancio (c)	Differenza % (c-a)	Differenza % (c-b)
1999 consuntivo	2.207.129	/	2.207.129	0,00	/
2000 consuntivo	2.531.827	/	2.440.725	-3,60	/
2001 consuntivo	2.777.872	/	2.591.669	-6,70	/
2002 consuntivo	3.029.929	2.647.894	2.647.894	-12,60	0
2003 consuntivo	3.292.607	2.815.637	2.826.276	/	3,78

Il patrimonio netto al 31/12/2003 di bilancio risulta superiore a quanto previsto dal bilancio tecnico per 10,6 milioni di euro dato che quest'ultimo ha una configurazione prevalentemente finanziaria e, quindi, trascura tutte le poste di natura prettamente contabile.

Fatti intervenuti dopo la chiusura dell'esercizio

- L'iter parlamentare del collegato previdenziale (d.d.L. 2058/S) ha subito una forte accelerazione nei primi mesi del 2004 fino all'approvazione, in prima lettura al Senato, intervenuta il 12/05/2004.
Grazie alla pressante azione politica esercitata sulle istituzioni e sul Governo alcune fondamentali richieste della Cassa Forense e dell'AdEPP, formalizzate in una serie di emendamenti, sono state approvate in Commissione Lavoro (marzo 2004) e, successivamente sono state recepite all'interno dell'articolato nella nuova formulazione su cui il Senato ha posto la questione di fiducia.
In particolare, i commi dal 34 al 38 dell'art. 1 (ex art. 6) del D.d.l. 2058/S introducono le seguenti importanti novità:
 1. possibilità per le Casse professionali di istituire, anche direttamente, forme pensionistiche complementari, fermo restando l'obbligo della gestione separata;
 2. possibilità per le Casse professionali di prevedere anche forme di tutela sanitaria integrativa a favore degli iscritti, nel rispetto degli equilibri finanziari di ogni singola gestione;
 3. definitiva precisazione, inserita nel testo dell'articolato, in ordine al fatto che i nuovi requisiti per il pensionamento, previsti per il regime pubblico, non si applicano alle Casse professionali (art. 1, comma 6).
 4. possibilità per i medesimi Enti di accorparsi fra loro nonché di includere altre categorie professionali simili di nuova istituzione che dovessero risultare prive di una protezione previdenziale pensionistica;
 5. possibilità per gli Enti di cui al D.lgs. 103/96 di modulare l'aliquota contributiva ai fini previdenziali dovuta dagli iscritti, con facoltà di opzione per questi ultimi e fermo restando la completa deducibilità fiscale;
 6. definitiva precisazione in ordine alla non applicabilità agli Enti di previdenza privati delle norme pubblicistiche sulle dismissioni degli immobili e sui canoni calmierati, anche nel caso in cui la privatizzazione sia avvenuta successivamente all'entrata in vigore della legge 104/1996.
- Prosegue la prudente politica degli investimenti finanziari con l'acquisto di ulteriori 75 milioni di euro, sotto la pari, di titoli antinflazione italiani e francesi che prevedono il pagamento di cedole del 2,2% circa sopra l'inflazione europea mentre si stanno monitorando analoghi titoli americani. La posizione complessiva di questo comparto di titoli è, attualmente, di 120 milioni di euro.
- Sempre in un'ottica di prudenza, si è proceduto all'acquisto mirato di alcuni titoli azionari del comparto bancario ed assicurativo (Banca Intesa, Fondiaria, S.Paolo IMI) per complessivi 12 milioni di euro circa e, in sede di IPO, 5 milioni di euro circa di SNAM Rete Gas.
- Il Consiglio di Amministrazione del 20 febbraio 2004, nell'ambito della revisione organizzativa e dell'adozione di moderni strumenti di gestione delle risorse umane, già attivati nel 2003, ha approvato gli obiettivi dei dirigenti e dei quadri ed ha disposto l'adozione di un nuovo sistema di rilevazione delle performance anche per tutta la struttura impiegatizia nell'ambito della contrattazione di secondo livello tuttora in discussione.
La delibera adottata si inserisce in un ambizioso programma di gestione manageriale delle risorse umane che doterà l'Ente, in tempi relativamente brevi, di strumenti per la rilevazione delle competenze e delle responsabilità, oltre a quelle delle performance, in linea con le più avanzate organizzazioni di tipo privatistico.

- Il 23 febbraio 2004, è stato finalmente approvato dai Ministeri vigilanti, dopo quasi due anni, il nuovo regolamento sull'assistenza che presenta importanti novità sia in termini di ampliamento delle prestazioni assistenziali erogabili da parte della Cassa, sia in termini di disponibilità economiche appositamente destinate a tali fini, che raggiungono l'ammontare complessivo del 3% delle entrate correnti iscritte nel bilancio di previsione di ciascun anno.
- L'Auditorium della Cassa Forense è stato anche teatro, in data 26/3/2004, di una importante Conferenza internazionale sulla sicurezza sociale degli Avvocati Europei, organizzata dalla Cassa in collaborazione con il CCBE.
Nell'ambito della Conferenza sono state dibattute le tematiche relative alle difficoltà interpretative ed applicative del regolamento CEE 1408/1971 con particolare riferimento al diritto di stabilimento degli avvocati Comunitari che esercitano la Professione in diversi Paesi membri.
- Ulteriori iniziative formative rivolte all'avvocatura sono già programmate per il 2004 con l'avvio di un ciclo di seminari sulle tecniche di redazione del ricorso e sulle regole del procedimento nel giudizio di Cassazione.
- La definitiva approvazione delle nuove tariffe Forensi, avvenuta nei primi mesi del 2004, pur non essendo direttamente collegata alla materia previdenziale, finirà comunque per incidere positivamente sulla media reddituale degli avvocati e, di riflesso, sulle contribuzioni dovute alla Cassa. Una reale valutazione dell'incidenza del fenomeno non potrà, ovviamente, essere fatta che nei prossimi anni.
- Le sezioni unite della Corte di Cassazione (sentenza 7281/2004) hanno respinto un ricorso della Cassa confermando il principio che la rivalutazione delle pensioni vada effettuata dal primo gennaio dell'anno successivo e non dal secondo anno, come operava finora la Cassa.

Va tuttavia segnalato che, nelle circa 74 controversie ancora pendenti davanti ai giudici di merito sono state sollevate questioni preliminari di Costituzionalità non ancora del tutto risolte. Sull'argomento, inoltre pende una modifica del Regolamento Generale, deliberata dal Comitato dei Delegati del 28/2/2003 e in corso di approvazione Ministeriale, che prevede una conferma del principio concernente la rivalutazione delle pensioni, per il futuro, a decorrere dal secondo anno successivo alla decorrenza delle stesse.

- Nonostante i lusinghieri risultati del bilancio di esercizio e il buon rapporto iscritti/pensionati, tuttora con trend in crescita, come già evidenziato, la Cassa ha ritenuto di dover porre attenzione al problema della sostenibilità dell'attuale sistema previdenziale forense nel lungo periodo (al 2050 o anni successivi). In tale prospettiva, infatti, vanno considerati il trend in aumento della spesa pensionistica e il fatto che la base degli iscritti sia costituita per oltre il 60% da avvocati infraquarantacinquenni.

Per questi motivi il Comitato dei Delegati, al termine di un lungo lavoro portato avanti dalla Commissione Riforma Previdenziale, appositamente costituita, sta valutando l'opportunità di introdurre una serie di riforme parametriche che consentirebbero di garantire stabilità all'attuale impianto normativo fino al 2050 circa.

Nel merito il pacchetto allo studio comprende fra gli interventi proposti il graduale aumento del contributo integrativo e del contributo soggettivo nonché il graduale innalzamento dell'età pensionabile.

Il tema è soggetto, ovviamente, anche ad una serie di valutazioni di tipo attuariale e alla possibilità di previsioni alternative, il che ne rende, allo stato, imprevedibili i tempi di una definitiva approvazione.

Stato patrimoniale
sintetico e analitico

Stato patrimoniale sintetico al 31-12-2003**Attività**

Descrizione	Valore al 31-12-2003	Valore al 31-12-2002
Immobilizzazioni immateriali	4.952.913	4.549.956
Immobilizzazioni materiali	408.654.918	392.124.032
Immobilizzazioni finanziarie	635.482.734	650.136.792
Crediti	300.409.160	262.947.458
Attività finanziarie	1.832.857.860	1.661.830.770
Disponibilità liquide	63.241.028	158.318.956
Ratei e risconti attivi	15.245.908	16.468.646
Totale attività	3.260.844.521	3.146.376.610
Conti d'ordine	70.241.794	122.718.309

Passività

Descrizione	Valore al 31-12-2003	Valore al 31-12-2002
Fondi per rischi e oneri	118.537.677	186.515.383
Fondo trattamento fine rapporto	3.417.962	3.123.092
Debiti	47.072.377	51.913.493
Fondi ammortamento	263.991.846	255.287.613
Ratei e risconti passivi	1.548.200	1.642.935
Totale passività	434.568.062	498.482.516
Patrimonio netto:	2.826.276.459	2.647.894.094
Riserva Legale	1.946.887.000	1.790.731.000
Avanzi portati a nuovo	701.007.104	800.938.415
Avanzo d'esercizio	178.382.352	56.224.689
Riserva da arrotondamento	3	-10
Totale a pareggio	3.260.844.521	3.146.376.610
Conti d'ordine	70.241.794	122.718.309

Stato patrimoniale analitico al 31-12-2003

Descrizione delle voci dello stato patrimoniale

Attività

Descrizione	Valore al 31-12-2003		Valore al 31-12-2002	
	Parziale	Totale	Parziale	Totale
Immobilizzazioni immateriali				
Software di proprietà ed altri diritti	3.399.500		2.825.255	
Concessioni, licenze, marchi e diritti simili	1.201.027		1.373.788	
Altre	352.386	4.952.913	350.913	4.549.956
Immobilizzazioni materiali				
Fabbricati	398.168.999		382.700.441	
Impianti e macchinari	2.860.660		2.733.786	
Attrezzatura	183.541		168.412	
Automezzi	163.291		153.449	
Apparecchiature Hardware	3.084.275		2.513.229	
Mobili e macchine d'ufficio	4.027.615		3.701.373	
Altre	166.537	408.654.918	153.342	392.124.032
Immobilizzazioni finanziarie				
Partecipazione in imprese collegate	291.317		291.317	
Partecipazione in altre imprese	660.000		1.790.113	
Crediti verso personale dipendente	763.348		632.591	
Crediti vs iscritti	93.431.162		86.241.608	
Crediti vs altri	1.961.995		2.987.160	
Titoli emessi o garantiti dallo Stato	131.972.301		132.042.739	
Atri titoli	406.402.611	635.482.734	426.151.264	650.136.792
Crediti				
Crediti vs personale dipendente	2.290		1.608	
Crediti vs iscritti e Concessionari	281.860.165		241.924.897	
Crediti vs inquilinato	1.396.323		1.410.900	
Crediti vs lo Stato	5.467.666		5.600.144	
Crediti vs altri	11.682.716	300.409.160	14.009.909	262.947.458
Attività finanziarie				
Altri Titoli	1.193.633.138		1.402.705.538	
Investimenti di liquidità	638.988.310		257.994.536	
Altre	236.412	1.832.857.860	1.130.696	1.661.830.770
Disponibilità liquide				
Depositi bancari	56.034.989		151.951.081	
Libretti vincolati	868.240			
Denaro, assegni e valori in cassa	130.265		150.753	
C/C postali	6.207.534	63.241.028	6.217.122	158.318.956
Ratei e risconti attivi				
Ratei attivi	14.873.008		16.151.308	
Risconti attivi	372.900	15.245.908	317.338	16.468.646
Totale attività		3.260.844.521		3.146.376.610
Conti d'ordine				
Immobilizzazioni c/impegni	3.671.493		13.358.676	
Altri impegni	57.687.585		101.079.828	
Garanzie diverse	3.050.540		3.156.659	
Cause tributarie per interpretazioni normative	103.241		268.451	
Rischi diversi	5.728.935	70.241.794	4.854.695	122.718.309

XIV LEGISLATURA — DISEGNI DI LEGGE E RELAZIONI — DOCUMENTI

Descrizione delle voci dello stato patrimoniale

Passività

Descrizione	Valore al 31-12-2003		Valore al 31-12-2002	
	Parziale	Totale	Parziale	Totale
Fondi rischi e oneri				
Fondo Svalutazione crediti	27.904.386		18.905.139	
Fondo Oscillazione titoli	4.986.522		78.017.208	
Fondo Oneri e rischi diversi	85.646.769	118.537.677	89.593.036	186.515.383
Fondo trattamento fine rapporto				
Fondo Trattamento fine rapporto	3.417.962	3.417.962	3.123.092	3.123.092
Debiti				
Debiti vs banche	58.755		63.916	
Debiti vs fornitori	2.865.154		3.643.168	
Debiti vs lo Stato	483.525		457.987	
Debiti tributari	21.623.318		20.018.218	
Debiti vs Enti previdenziali	626.708		546.212	
Debiti vs personale dipendente	916.497		652.829	
Debiti vs iscritti	2.568.356		2.740.555	
Altri debiti	17.930.064	47.072.377	23.790.608	51.913.493
Fondi di ammortamento				
Fondi ammort.to per imm. immateriali	4.145.713		3.218.682	
Fondi ammort.to per imm. materiali	259.837.278		252.064.802	
Altri Fondi ammortamento	8.855	263.991.846	4.129	255.287.613
Ratei e risconti passivi				
Ratei passivi	1.191.789		1.614.636	
Risconti passivi	356.411	1.548.200	28.299	1.642.935
Totale passività		434.568.062		498.482.516
Patrimonio netto				
Riserva legale	1.946.887.000		1.790.731.000	
Avanzi portati a nuovo	701.007.104		800.938.415	
Avanzo d'esercizio	178.382.352		56.224.689	
Riserva da arrotondamento	3	2.826.276.459	-10	2.647.894.094
Totale a pareggio		3.260.844.521		3.146.376.610
Conti d'ordine				
Impegni c/terzi cedenti immobilizzazioni	3.671.493		13.358.676	
Altri impegni c/terzi	57.687.585		101.079.828	
Altri creditori della Cassa	3.050.540		3.156.659	
Erario c/restituzione II.DD. ed Indirette	103.241		268.451	
Rischi diversi	5.728.935	70.241.794	4.854.695	122.718.309

Conto economico
sintetico analitico

Conto economico sintetico al 31-12-2003**Costi**

Descrizione	Valore al 31-12-2003	Valore al 31-12-2002
Prestazioni previd. e assist.	424.718.656	385.293.944
Organi ammin. e di controllo	3.015.937	3.720.122
Comp. prof.li e lav. autonomo	1.219.351	1.128.734
Personale	13.148.409	12.493.330
Materiali sussidiari e di consumo	306.386	387.079
Utenze varie	1.074.990	910.508
Servizi vari	2.420.153	2.762.747
Affitti passivi	175.917	180.505
Spese pubblicazione periodico	420.582	328.281
Oneri tributari	19.594.755	20.775.437
Oneri finanziari	38.960.796	40.616.475
Altri costi	3.262.338	3.824.719
Ammor.- svalutaz. - altri accan.ti	23.429.443	27.007.797
Oneri straordinari	5.782.365	6.386.274
Rettifiche di valori	4.986.522	78.017.208
Rettifiche di ricavi	3.396.682	1.529.799
Totale costi	545.913.282	585.362.959
Avanzo d'esercizio	178.382.352	56.224.689
Totale a pareggio	724.295.634	641.587.648

Ricavi

Descrizione	Valore al 31-12-2003	Valore al 31-12-2002
Contributi	533.263.397	500.906.338
Canoni di locazione	18.426.852	16.600.302
Altri ricavi	454.670	72.702
Interessi e proventi finanziari	130.914.089	114.133.580
Rettifiche di valori	21.162.789	0
Rettifiche di costi	2.137.784	2.031.616
Proventi straordinari	17.936.053	7.843.110
Totale ricavi	724.295.634	641.587.648

Conto economico sintetico al 31-12-2003

Descrizione delle voci del Conto economico

Costi

Descrizione	Valore al 31-12-2003	Valore al 31-12-2002
PRESTAZIONI PREVIDENZIALI E ASSISTENZIALI	424.718.656	385.293.944
Pensioni agli iscritti	389.377.266	358.146.049
Liquidazioni in capitale	31.351	31.123
Indennità di maternità	15.640.164	13.418.199
Altre prestaz. prev. ed assistenz.	9.967.212	8.441.735
Contributi da rimborsare	9.702.663	5.256.838
ORGANI AMMINISTRATIVI E DI CONTROLLO	3.015.937	3.720.122
Indennità di carica agli Amministratori	530.849	530.849
Indennità di carica ai Sindaci	117.125	117.651
Rimb. spese e get. presenza Sindaci	182.813	189.785
Rimb. spese e get. presenza Amm.ri e Delegati	2.185.150	2.881.837
COMP. PROFILI E LAV. AUTONOMO	1.219.351	1.128.734
Consulenze legali e notarili	438.344	375.056
Consulenze tecniche ed amministrative	543.583	601.562
Altre consulenze	237.424	152.116
PERSONALE	13.148.409	12.493.330
Retribuzioni dipendenti	8.696.627	8.248.102
Retribuzioni portieri	417.703	438.071
Oneri sociali personale	2.331.256	2.145.518
Oneri sociali portieri	136.282	140.013
Trattamento di fine rapporto	598.297	583.173
Benefici di natura varia	169.000	152.334
Assicurazioni per il personale	2.385	2.482
Altri benefici	590.433	515.356
Missioni	134.440	143.834
Corsi di formazione	71.986	124.447
MATERIALI SUSSIDIARI E DI CONSUMO	306.386	387.079
Acquisti materiale vario	278.249	351.886
Acquisti divise	28.137	35.193
UTENZE VARIE	1.074.990	910.508
Energia elettrica	177.943	152.837
Spese telefoniche	258.959	212.142
Spese postali	615.372	534.027
Altre utenze	22.716	11.502
SERVIZI VARI	2.420.153	2.762.747
Assicurazioni locali ufficio ed autovetture	88.308	78.699
Assicurazioni immobili	144.942	140.077
Servizi informatici	177.378	280.604
Servizi pubblicitari	37.676	61.100
Prestazioni di terzi	161.959	307.057
Spese di rappresentanza	142.694	145.768
Spese bancarie	649.622	823.868
Trasporti e spedizioni	60.161	49.877
Altre prestazioni di servizi	957.413	875.697
AFFITTI PASSIVI	175.917	180.505
Affitti locali uso ufficio	175.917	173.831
Affitti per gestione immobili strumentali	0	6.674
SPESE PUBBLICAZIONE PERIODICO	420.582	328.281
Spese di tipografia	105.443	145.249
Spedizione periodico	315.139	183.032

XIV LEGISLATURA — DISEGNI DI LEGGE E RELAZIONI — DOCUMENTI

Descrizione delle voci del Conto economico

Costi

Descrizione	Valore al 31-12-2003	Valore al 31-12-2002
ONERI TRIBUTARI	19.594.755	20.775.437
I.R.P.E.C.	10.107.292	10.159.098
I.C.I.	2.144.643	2.062.387
Iva su compensi dei concessionari	208.279	110.492
Ritenute erariali sugli interessi di c/c e depositi	674.199	659.852
Ritenute erariali e imposte varie	6.057.191	7.399.519
I.R.A.P.	403.151	384.089
ONERI FINANZIARI	38.960.796	40.616.475
Interessi passivi	48.896	195.484
Altri	149.437	94.006
Oneri finan. derivanti da operazioni mobiliari	6.212.694	19.905.132
Interessi passivi su scarti d'emissione	326.381	559.999
Int. Pass. su scarti negoziazione Immobilizzazioni finanziarie	81.454	81.454
Oneri derivanti dal mercato premi	32.141.934	19.780.400
ALTRI COSTI	3.262.338	3.824.719
Pulizie uffici	216.741	213.598
Spese condominiali	101.827	117.795
Canoni di manutenzione	257.982	344.151
Libri, giornali e riviste	41.469	49.598
Adattamenti locali ufficio	170.530	172.655
Visite fiscali ai dipendenti	15.214	22.578
Spese di locomozione	44.743	115.551
Stampa e pubblicazioni	209.072	338.028
Congressi, Convegni e Conferenze	262.777	487.817
Varie	96.442	53.327
Gestioni immobili	677.991	801.696
Riparazione straordinaria immobili	1.167.550	1.107.925
AMMORTAMENTI, SVALUTAZIONI - ALTRI ACCAN.TI	23.429.443	27.007.797
Immobilizzazioni immateriali	930.131	937.040
Immobilizzazioni materiali	7.933.322	7.837.629
Svalutazione crediti	9.054.985	8.897.127
Accantonamento per spese liti in corso	329.544	301.820
Accantonamento per pensioni teoriche maturate salvo v.e.	403.000	393.875
Accantonamento per altre prestazioni assistenziali	3.317.863	3.618.372
Accantonamento oneri per spese future	695.598	721.000
Accantonamento per supplemento pensioni	765.000	630.000
Accantonamento per rischi e oneri	0	3.670.934
ONERI STRAORDINARI	5.782.365	6.386.274
Sopravvenienze passive	2.812.707	1.329.215
Insussistenze attive	2.895.050	5.053.435
Minusvalenze	74.602	3.624
Oneri straordinari da arrotondamento	6	0
RETTIFICHE DI VALORI	4.986.522	78.017.208
Rettifiche di valori	4.986.522	78.017.208
RETTIFICHE DI RICAVI	3.396.682	1.529.799
Restituzioni varie	6.600	4.588
Interessi depositi cauzionali inquilini	30.640	37.426
Sgravi trattenuti	3.359.442	1.487.785
TOTALE GENERALE COSTI	545.913.282	585.362.959
Totale costi	545.913.282	585.362.959
Avanzo d'esercizio	178.382.352	56.224.689
Totale a pareggio	724.295.634	641.587.648

Conto economico analitico al 31-12-2003

Descrizione delle voci del Conto economico

Ricavi

Descrizione	Valore al 31-12-2003	Valore al 31-12-2002
CONTRIBUTI	533.263.397	500.906.338
Contributi art.10 - autotassazione	240.000.000	224.000.000
Contributi art.10 - ruoli	108.381.120	100.025.316
Contributi art.11 - autotassazione	117.000.000	105.500.000
Contributi art.11 - ruoli	33.542.950	30.991.144
Contributi di maternità L. 379/90	18.218.111	11.904.284
Sanzioni - ruoli	379.840	4.619.475
Sanzioni dirette	44.787	118.495
Contributi da Enti Previdenziali	3.662.887	3.465.516
Iscrizioni anni precedenti	3.458.838	9.000.364
Contributi per condoni e sanatorie	649.099	
Ripristini contributivi	35.279	13.823
Altri contributi	0	2.500.524
Riscatto e ricongiunzione	6.316.064	5.500.930
Insolvenze contributive	1.469.512	839.832
Depositi cancelleria e valori bollati prescr.	33.420	244.249
Contributi per impos. normativa preced.	9.761	18.225
Sgravi riversati	7.805	0
Rateazioni su ruoli	0	904.545
Sanatoria L. 662 del 23/12/96	53.924	1.259.616
CANONI DI LOCAZIONE	18.426.852	16.600.302
Canoni di locazione	18.426.852	16.600.302
ALTRI RICAVI	454.670	72.702
Recuperi vari	451.146	72.338
Arrotondamenti e abbuoni attivi	632	364
Altri	2.892	
INTERESSI E PROVENTI FINANZIARI DIVERSI	130.914.089	114.133.580
Interessi su obbligazioni (mutui)	688.905	1.737.711
Interessi su titoli dello Stato	44.206.664	53.844.538
Interessi su c/c 40000	2.463.744	2.404.757
Interessi su impieghi a breve termine	10.326.214	5.982.971
Interessi su c/c 41000	10.119	3.040
Interessi su c/c 43000	17	22
Interessi su c/c 40020	938	1.487
Interessi su c/gestioni SGR esterne	33.528	71.482
Interessi diversi	1.864.300	1.178.947
Interessi su prestiti ai dipendenti	13.781	12.279
Interessi su mutui ai dipendenti	1.744	1.705
Dividendi azionari	15.206.851	15.241.923
Proventi finanziari diversi	550.990	347.245
Plusvalore su titoli	911.228	2.523.063
Proventi su gestioni mobiliari affidate a SGR	8.853.388	8.313.338
Interessi attivi in c/gest. SGR	6.838.145	8.023.897
Interessi attivi su scarti di emissione	528.315	606.239
Proventi su scarto di negoziazione	587	587
Proventi derivanti da gestione diretta mercato premi	38.414.633	13.838.349
RETTIFICHE DI VALORI	21.162.789	0
Rivalutazione titoli per ripresa di valore	21.162.789	0

XIV LEGISLATURA — DISEGNI DI LEGGE E RELAZIONI — DOCUMENTI

Descrizione delle voci del Conto economico

Ricavi

Descrizione	Valore al 31-12-2003	Valore al 31-12-2002
RETTIFICHE DI VALORI	21.162.789	0
Rivalutazione titoli per ripresa di valore	21.162.789	0
RETTIFICHE DI COSTI	2.137.784	2.031.616
Pensioni rentroitate	1.107.967	966.505
Rec. maggiorazione pens. ex combatt.	532.060	550.870
Recuperi e rimborsi diversi	4.876	53
Recuperi spese portierato	492.881	514.188
PROVENTI STRAORDINARI	17.936.053	7.843.110
Sopravvenienze attive su pensioni	715.587	203.334
Sopravvenienze attive per contributi arretrati	16.364.061	6.949.149
Sopravvenienze attive varie	777.689	374.855
Insussistenze passive	20.537	9.248
Plusvalenze su azioni e varie	58.179	306.520
Proventi straordinari da arrotondamento	0	4
TOTALE GENERALE RICAVI	724.295.634	641.587.648
Differenze costi/ricavi	178.382.352	56.224.689
Totale ricavi	724.295.634	641.587.648
Disavanzo d'esercizio	0	0
Totale a pareggio	724.295.634	641.587.648

Nota integrativa al 31.12.2003

Nota integrativa

Il bilancio 2003 redatto secondo il primo comma dell'art. 2423 del C.C., in aderenza ai principi civilistici laddove compatibili con l'attività istituzionale della Cassa, (come precisato dal Regolamento di contabilità all'art. 1 primo comma) è composto di:

- **stato patrimoniale** per la rappresentazione degli elementi che compongono il capitale di funzionamento, strumentali alla formazione dei redditi futuri e alla continuità gestionale;
- **conto economico** per l'esposizione del risultato d'esercizio dato dalla differenza tra componenti positivi e negativi di reddito registrati nell'arco dell'esercizio amministrativo, coincidente per la Cassa con l'anno solare;
- **nota integrativa** per l'esposizione di una serie di informazioni aggiuntive che permettono l'esame più analitico dei valori espressi in bilancio (come precisato all'art. 2427 C.C.).

Oltre ai tre elementi costitutivi del bilancio, il codice civile all'art. 2428 prevede la redazione a cura degli amministratori della "relazione sulla gestione" documento attraverso il quale vengono forniti dettagli sull'attività gestionale nel suo complesso e nello specifico di particolari realtà dell'Ente.

La struttura seguita dallo stato patrimoniale e dal conto economico non è quella del disposto dagli artt. 2424-2425 del C.C. poiché lo schema seguito è quello suggerito dalla Ragioneria Generale dello Stato (come convalidato agli artt. 19-21 del regolamento di contabilità).

La valutazione delle voci è stata fatta secondo prudenza, nella prospettiva della continuità dell'attività, in aderenza al principio di competenza economica (indipendentemente dall'incasso e dal pagamento), considerando i rischi e le perdite di competenza anche se conosciuti dopo la chiusura dell'esercizio.

I criteri di valutazione adottati sono stati quelli dell'art. 2426 del C.C. integrati dai principi contabili suggeriti dal Consiglio Nazionale dei Dottori Commercialisti e Ragionieri salvo le voci specifiche previdenziali che sono contabilizzate nel rispetto delle norme di settore.

La Cassa Forense gestisce il proprio fondo pensione con il sistema della ripartizione; l'utilizzo di tale sistema, così come previsto da specifiche leggi in materia non prevede la correlazione tra i contributi e le prestazioni pensionistiche. Il rispetto delle norme di cui al D. Lgs. n. 509/94 relativamente alla gestione economico finanziaria nonché alla previsione della riserva legale, a norma di legge, pongono i presupposti affinché l'Ente operi in condizioni di equilibrio.

In appendice si allegano alcuni grafici esplicativi dell'andamento gestionale e le relazioni degli uffici.

Commento allo Stato Patrimoniale

Immobilizzazioni immateriali e materiali e relativi fondi ammortamento

Immobilizzazioni materiali ed immateriali

Descrizione	Valore al 31.12.2003	Valore al 31.12.2002
Immobilizzazioni Immateriali:	4.952.912,98	4.549.955,71
Software di proprietà ed altri diritti	3.399.499,86	2.825.254,84
Concessioni licenze marchi e simili	1.201.027,31	1.373.788,06
Interv. migliorativi immobili in locaz.	352.385,81	350.912,81
Immobiliz. in corso ed acconti	0	0
Immobilizzazioni materiali:	408.654.917,72	392.124.034,23
Fabbricati	398.168.999,32	382.700.441,07
Impianti e macchinari	2.860.659,55	2.733.786,39
Attrezzatura	183.541,04	168.412,63
Automezzi	163.290,90	153.449,04
Apparecchiature Hardware	3.084.275,31	2.513.229,12
Mobili e macchine ufficio	4.027.614,92	3.701.373,82
Altre	166.536,68	153.342,16
Fondi ammortamento	263.991.846,02	255.287.610,17

Secondo i principi del sistema contabile adottato a partire dall'esercizio 1997, compatibilmente con il disposto dell'art. 2426 del Codice Civile, le immobilizzazioni sono iscritte al costo di acquisto.

Si evidenziano, di seguito, le variazioni di rilievo intervenute nelle poste delle immobilizzazioni materiali ed immateriali:

Immateriali

- In ossequio alla delibera del CDA del 17 dicembre 2002, con la quale era stata autorizzata la spesa per l'acquisizione della proprietà del software finalizzato alla "Gestione del patrimonio Immobiliare" il 09 giugno 2003, la società Finsiel SpA, ha ceduto la proprietà esclusiva del suddetto software alla Cassa Forense che potrà gestirlo autonomamente ed eventualmente realizzarne derivati.

In conseguenza dell'acquisto, è stato attribuito l'importo di circa Euro 488.000,00 al conto "software di proprietà" così scomponibile:

1. Euro 50.000,00 più IVA a titolo di corrispettivo di cessione;
2. Euro 262.000,00 circa per la corretta attribuzione contabile del costo, capitalizzato nel corso degli anni nel conto "concessioni, licenze, marchi e diritti simili", in virtù del contratto sottoscritto nel 1997 per licenza d'uso;
3. Euro 166.000,00 per consulenza specialistica relativa a manutenzione evolutiva per lo sviluppo personalizzato della gestione del patrimonio immobiliare in continua evoluzione.

L'ulteriore incremento di Euro 86.000,00 circa del "software di proprietà" è relativo a servizi di consulenza specialistica inerente l'attività straordinaria di sviluppo di progetti software dell'Ente.

- Rispetto all'esercizio 2002 le "concessioni, licenze, marchi e simili", hanno subito un decremento di circa Euro 172.000,00 dato dalla differenza delle variazioni in aumento di:
 1. Euro 47.000,00 circa relativi a "diritti d'autore" così scomponibili:
 - Euro 11.600,00 circa per l'ultima tranche del compenso inerente la redazione di un manuale operativo per la gestione delle integrazioni, degli aggiornamenti e delle appli-

- cazioni relative al nuovo software istituzionale;
- Euro 35.200,00 circa per il compenso riguardante il contratto relativo alla redazione di un manuale operativo nell'ambito del progetto di archiviazione ottica e workflow dell'archivio della Cassa.
 - 2. Euro 18.000,00 circa per servizi di manutenzione evolutiva del sistema informativo attuariale "modello previsionale di supporto alle decisioni";
 - 3. Euro 7.300,00 circa per l'acquisto di un software per lo sviluppo del sito Internet della Cassa;
 - 4. Euro 9.300,00 relativi all'implementazione della procedura di rilevazione presenze per il personale;
 - 5. Euro 17.400,00 circa per acquisto di licenze complementari all'attività dell'Ente; e le variazioni in diminuzione di:
 - 1. Euro 262.000,00 circa attribuiti al "software di proprietà" a cui si rimanda per la specifica;
 - 2. Euro 9.300,00 circa a seguito di una rettifica del costo per l'implementazione della procedura di rilevazione presenze del personale, iscritto nelle "concessioni, licenze, marchi e simili" nel corso del 2002, ma effettivamente installato nell'anno 2003. Si evidenzia, infatti, che in conformità al principio contabile n. 24 vanno iscritti nelle apposite voci delle immobilizzazioni immateriali solo quei costi capitalizzabili che abbiano avuto un'utilizzazione economica nell'esercizio.
 - La minima differenza sulla voce "interventi migliorativi su immobili in locazione" rispetto al dato di bilancio 2002 è conseguente ad un acquisto effettuato per la "Sala seminari" del I piano della Sede condotto in locazione dal 01.01.2001.

Materiali

- A seguito dell'aggiudicazione dell'asta pubblica del 18.03.2002, alla quale la Cassa aveva partecipato sulla base della delibera del Consiglio di Amministrazione del 16 febbraio 2002 adottata in virtù di un progetto di incremento del patrimonio immobiliare nell'ambito dell'asset allocation, in data 13 maggio 2003 è stato stipulato tra la Cassa e la S.C.I.P. Società Cartolarizzazione Immobili Pubblici srl l'atto di compravendita del seguente complesso immobiliare ricompreso nel programma straordinario di dissemissione dei beni immobili degli enti previdenziali:
 - Roma - Via Palermo n. 8-10-12 per l'importo di Euro 14.548.186,05.
L'aumento di circa il 4% del totale del valore degli immobili di proprietà della Cassa rispetto al 31.12.2002 è dato, oltre che dall'acquisto sopra descritto, dall'implementazione per manutenzioni straordinarie per Euro 928.515,10 e dalla variazione in diminuzione di Euro 8.124,90 effettuata a seguito di un riallineamento contabile per manutenzioni non capitalizzabili eseguite su immobili in anni precedenti.
Si evidenzia che considerata la vetustà dell'intero patrimonio, il valore contabile di alcuni immobili iscritti in bilancio è prossimo allo zero in quanto totalmente ammortizzati nel corso degli anni.
- La variazione in aumento della voce "impianti e macchinari" di circa Euro 130.000,00 rispetto al precedente esercizio è dovuta:
 - per il 69% circa all'adeguamento della centrale telefonica della Sede;
 - per il 7,7% circa all'implementazione della Sala dei Delegati e alla Sala di controllo dell'Auditorium della Sede;
 - per l'8% circa alla sostituzione degli accumulatori dei gruppi di continuità della Sede;
 - per il 15,3% circa per la fornitura di varie apparecchiature per diversi punti della Sede
- L'aumento di circa Euro 15.000,00 della voce "attrezzatura" rispetto al 2002 è riconducibile per il 40% ad acquisti per la dotazione del presidio medico sanitario della Sede; il restan-

te importo è riferito a piccole attrezzature necessarie per la normale attività dell'Ente.

- L'incremento della voce "automezzi" di circa Euro 10.000,00 è dato dalla differenza tra l'acquisto di una nuova autovettura Lancia Thesis per circa Euro 41.000,00 ed alla contemporanea alienazione dell'autovettura Alfa 166, immatricolata a marzo 2000, per circa Euro 31.000,00; il ricambio del parco auto dell'Ente è reso necessario dal costante utilizzo e dai lunghi percorsi effettuati giornalmente dalle autovetture per le numerose missioni effettuate.
- La variazione in aumento delle "apparecchiature hardware" di circa Euro 571.000,00 rispetto alla chiusura del precedente esercizio, rappresenta il saldo fra nuovi acquisti riferiti a:
 1. hardware HP per il progetto di aggiornamento tecnologico delle dotazioni (alcuni apparati avevano oltre sei anni di vita) e di ampliamento dello spazio su disco anche in funzione dello sviluppo del sistema di archiviazione ottica dell'Ente per circa Euro 546.000,00;
 2. server per il potenziamento della rete informatica della Cassa per circa Euro 61.000,00;
 3. apparecchiature hardware più evolute per le postazioni di lavoro, fisse e mobili, del personale dipendente per circa Euro 100.000,00e la contestuale dismissione per Euro 138.000,00 circa sostanzialmente dovuta alle apparecchiature obsolete ritirate dalla società fornitrice dell'hardware.

La voce "mobili e macchine d'ufficio" è composta dalle seguenti categorie di cespiti:

1. mobili e arredi
2. casseforti ed armadi corazzati
3. macchine d'ufficio
4. apparecchiature a tecnologia avanzata

- l'incremento della voce "mobili e arredi", di Euro 182.000,00 circa rispetto al valore dello scorso esercizio, è principalmente dovuto all'acquisto di arredi per la nuova Sala del C.d.A (48%), alla nuova configurazione del V piano della sede effettuata anche in virtù del nuovo organigramma aziendale (35%), alla fornitura di postazioni lavorative per il servizio contenzioso, vigilanza e informatico (9%) e ad acquisti residuali di mobilio per la Sede (8%);
- l'aumento di Euro 3.200,00 circa registrato sulla voce "casseforti ed armadi corazzati" è riferito all'acquisto di casseforti per la conservazione di documenti ed oggetti di valore (es. cellulari) collocate in alcuni servizi della Sede;
- la variazione in aumento di Euro 17.500,00 circa delle "macchine d'ufficio" è sostanzialmente riconducibile (84%) all'acquisto di nuove apparecchiature telefoniche fisse e portatili per le comunicazioni interne alla Sede.
- l'incremento di valore delle "apparecchiature a tecnologia avanzata" per circa Euro 126.000,00 è dovuto principalmente a spese riferite a fotocopiatrici, fax e telefoni cellulari in uso per l'attività dell'Ente (41,8%), alla fornitura di sistemi tecnologici installati nella nuova Sala del C.d.A. (27,5%), all'acquisto di un sistema telefonico IP Cisco per il collegamento via rete in audioconferenza degli amministratori e di alcuni dipendenti (21,8%) e all'acquisto di palmari destinati al Consiglio di Amministrazione e per sperimentazione tecnica (8,9%).

Si evidenzia che i suddetti beni sono inseriti in questa voce in funzione del loro continuo mutamento tecnologico che non consente una produttività superiore a tre anni.

L'incremento della voce relativa alle "altre" immobilizzazioni materiali è conseguente all'acquisto di alcuni cespiti in uso in Collesalvetti.

Fondi ammortamento immobilizzazioni materiali ed immateriali

Descrizione	Valore al 31.12.2003	Valore al 31.12.2002
Fondo ammortamento:	263.991.846,02	255.287.610,17
Fondo amm.to Immob. Immateriali	4.145.713,12	3.218.681,28
Fondo ammortamento Immobili	253.209.006,00	246.837.740,93
Fondo amm.to Impianti e macchin.	1.366.746,12	1.043.879,93
Fondo amm.to apparecch. hardware	2.387.118,13	1.824.951,55
Fondo amm.to mobili e macch. Ufficio	2.138.996,55	1.743.540,56
Fondo ammortamento automezzi	95.923,99	83.764,93
Fondo ammortamento attrezzatura	145.996,20	126.725,95
Fondo amm.to apparecch. a tec. avanzata	493.491,08	404.196,77
Altri fondi ammortamento	8.854,83	4.128,27

In deroga a quanto dettato dalla IV Direttiva CEE, introdotta in Italia con il D.Lgs. n. 127 del 09 aprile 1991, che prevede che le poste rettificative siano portate in diretta diminuzione delle corrispondenti voci attive, i fondi ammortamento relativi alle immobilizzazioni materiali e immateriali sono esposti nel conto consuntivo a sezioni contrapposte in base alle linee guida fornite dalla Ragioneria Generale dello Stato.

I criteri e i coefficienti di ammortamento non hanno subito variazioni rispetto a quelli applicati nei precedenti esercizi e vengono di seguito indicati allo scopo di dare un quadro più completo sulle immobilizzazioni; in particolare sono:

- a quote costanti ripartite in tre anni secondo la stratificazione del cespite per le immobilizzazioni immateriali;
- a quote costanti ripartite in sei anni per gli interventi migliorativi su immobili detenuti in locazione in relazione alla durata del contratto;
- pari ai coefficienti stabiliti dal D.M. 31.12.88 nella sezione "altre attività" del Ministero delle Finanze cioè a dire per le categorie di beni omogenei ritenuti rappresentativi della residua possibilità di utilizzazione dei beni:
immobili 3%, automezzi 25%, mobili e macchine ufficio 12%, con aliquota ridotta alla metà per il primo esercizio di acquisizione;
- del 33% per l'hardware e le apparecchiature a tecnologia avanzata, tenuto conto della veloce obsolescenza dovuta al mutamento tecnologico e quindi della possibilità d'impiego dei beni non superiore a tre anni.

Come previsto dall'art. 2427 del Codice Civile, viene di seguito inserito un prospetto analitico delle movimentazioni intervenute nell'esercizio 2003 relativamente alle immobilizzazioni e ai fondi.

XIV LEGISLATURA — DISEGNI DI LEGGE E RELAZIONI — DOCUMENTI

Situazione immobili al 31.12.2003

Descrizione Immobili	31.12.2003			
	Acquisti 2002	Valore cespiti 31.12.2002	Ammortamento al 31.12.2002	Fondo ammortamento al 31.12.2003
Clivo Rutario - Roma	714,95	6.756.073,11	4.731,66	6.615.311,38
V.le Marconi 150/174 - Roma	5.688,87	8.938.287,25	2.168,67	8.870.332,16
Via dei Georgofili - Roma	2.449,55	19.995.193,43	1.450,20	19.951.117,78
Via Magenta 5 - Roma	1.108,78	11.042.675,69	2.271,81	10.978.137,52
Via Porta Fabbrica 63 - Roma	748,46	3.312.976,52	3.971,96	3.192.097,34
Via Luigi Rava 7 - Roma	474,11	5.746.414,31	673,36	5.726.552,44
Via E. Albertario 18/21 - Roma	5.825,20	12.072.085,28	1.180,50	12.033.798,05
Via Ippolito Nievo 61 - Roma	3.262,54	19.274.223,32	3.579,73	19.163.065,80
Via Luigi Rava 33/35 - Roma	1.435,60	11.174.786,46	1.983,44	11.115.231,27
Via Badoero 51 e 61 - Roma	144.072,92	28.920.222,94	5.140,11	28.693.271,25
V.Le degli Ammiragli 91 - Roma	1.963,83	25.384.630,27	25.672,58	24.599.008,74
Via A. Toscani - Roma	73.774,17	35.274.003,06	1.057.113,48	34.550.639,45
Via Valadier 42 - Roma	206,94	15.964.967,06	478.945,91	14.722.770,96
Piazza Cola di Rienzo 80 - Roma		2.273.055,93	0,00	2.273.055,93
Via E. Q. Visconti 8 - Roma	334.184,34	18.707.389,15	556.208,91	9.240.323,81
Via E. Q. Visconti - Roma		1.288.393,88	38.651,82	272.772,80
Lungotevere dei Mellini 44 sc Valadier 5 - Roma		413.783,87	12.413,52	75.771,32
Lungotevere dei Mellini 44 sc. Belli int.12 - Roma		544.121,74	16.323,65	85.946,18
Lungotevere dei Mellini 44 sc. Valadier int.9 - Roma		559.577,68	16.787,33	92.100,71
Lungotevere dei Mellini 44 sc. Belli int.4 - Roma	63.000,00	355.190,12	9.710,70	45.767,54
Via Visconti 8/B - Roma		274.997,81	8.249,93	45.051,13
Via E. Q. Visconti 8 p.t. - Roma - Auditorium	18.344,56	3.013.158,09	90.119,57	224.741,16
Via Crescenzo, 17 - Roma		1.260.579,32	37.817,38	56.726,07
Via Crescenzo, 17B - Roma		3.588.556,45	107.656,69	161.485,04
Via Crescenzo, 17C - Roma	4.376.207,41	4.376.207,41	65.643,11	65.643,11
Piazza Adriana, 9 - Roma	3.927.009,08	3.927.009,08	58.905,14	58.905,14
Complesso Visconti/Belli - Roma	11.935.521,41	11.935.521,41	179.032,82	179.032,82
Via C. Fea 5 - Roma	14.674,20	5.814.591,77	174.217,64	1.415.405,71
Via Malfante 73 - Roma		10.878.415,11	326.352,45	2.116.280,28
Via Tor Pagnotta 88/90 - Roma	62.305,52	20.961.316,82	627.904,92	4.075.865,66
Via Palermo 8-10-12 - Roma				
Catania		1.581.469,91	3.356,41	1.483.158,43
Maddaloni		0,00	0,00	0,00
Napoli		89.088,82	0,00	89.088,82
Collesalveti	166.134,72	2.209.218,90	57.640,36	337.237,27
Modena	951,78	12.638.844,25	379.151,05	6.737.658,76
Vicenza		4.311.334,54	129.340,04	1.422.557,06
Firenze		9.395.126,72	281.853,80	2.767.925,98
Milano		14.153.862,84	424.615,89	3.609.235,02
Bologna Strada Maggiore		16.005.812,21	480.174,37	4.077.411,76
S. Lazzaro di Savena	60.069,14	9.933.630,27	297.107,87	2.041.981,59
Sesto Fiorentino		13.370.076,35	401.102,29	2.607.164,89
Viterbo		4.983.571,95	149.507,16	968.112,81
	21.200.128,08	382.700.441,07	6.518.728,23	246.837.740,93

XIV LEGISLATURA — DISEGNI DI LEGGE E RELAZIONI — DOCUMENTI

Rettifiche valore cespiti al 31.12.2002	Rettifiche valore fondo al 31.12.2002	Fondo ammortamento al 31.12.2002 (dopo rettifiche)	31.12.2002			
			Acquisti 2003	Valore cespiti al 31.12.2003	Ammortamento al 31.12.2003	Fondo ammortamento al 31.12.2003
		6.615.311,38	272.705,05	7.028.778,16	8.832,96	6.624.144,34
		8.870.332,16		8.938.287,25	2.254,00	8.872.586,16
		19.951.117,78	4.522,11	19.999.715,54	1.554,78	19.952.672,56
		10.978.137,52		11.042.675,69	2.288,45	10.980.425,96
		3.192.097,34		3.312.976,52	3.983,18	3.196.080,52
		5.726.552,44		5.746.414,31	680,47	5.727.232,91
		12.033.798,05	3.266,40	12.075.351,68	1.316,87	12.035.114,92
539,18	8,09	19.163.057,71		19.273.684,14	3.612,49	19.166.670,20
		11.115.231,27	4.370,96	11.179.157,42	2.070,54	11.117.301,81
		28.693.271,25	106.260,00	29.026.482,94	8.895,10	28.702.166,36
		24.599.008,74	8.297,69	25.392.927,96	25.826,51	24.624.835,24
		34.550.639,45	104.791,00	35.378.794,06	362.565,95	34.913.205,40
		14.722.770,96	11.660,76	15.976.627,82	479.123,92	15.201.894,88
		2.273.055,93		2.273.055,93	0,00	2.273.055,93
		9.240.323,81	209.903,34	18.917.292,49	564.370,22	9.804.694,04
		272.772,80	2.092,60	1.290.486,48	38.683,21	311.456,01
		75.771,32	727,98	414.511,85	12.424,44	88.195,76
		85.946,18	671,99	544.793,73	16.333,73	102.279,91
		92.100,71	1.650,50	561.228,18	16.812,09	108.912,80
		45.767,54	3.833,60	359.023,72	10.713,21	56.480,75
		45.051,13		274.997,81	8.249,93	53.301,06
		224.741,16	22.839,12	3.035.997,21	90.737,33	315.478,49
		56.726,07		1.260.579,32	37.817,38	94.543,45
		161.485,04		3.588.556,45	107.656,69	269.141,73
		65.643,11		4.376.207,41	131.286,22	196.929,33
		58.905,14	5.040,00	3.932.049,08	117.885,87	176.791,01
		179.032,82	24.240,00	11.959.761,41	358.429,24	537.462,06
		1.415.405,71	3.182,17	5.817.773,94	174.485,49	1.589.891,19
		2.116.280,28		10.878.415,11	326.352,45	2.442.632,73
		4.075.865,66		20.961.316,82	628.839,50	4.704.705,16
		0,00	14.548.168,05	14.548.168,05	218.222,52	218.222,52
		1.483.158,43	4.080,00	1.585.549,91	3.417,61	1.486.576,05
		0,00		0,00	0,00	0,00
		89.088,82		89.088,82	0,00	89.088,82
7.585,72	137,49	337.099,78	5.317,22	2.206.950,40	59.984,57	397.084,35
		6.737.658,76	7.624,89	12.646.469,14	379.279,70	7.116.938,46
		1.422.557,06		4.311.334,54	129.340,04	1.551.897,10
		2.767.925,98		9.395.126,72	281.853,80	3.049.779,78
		3.609.235,02		14.153.862,84	424.615,89	4.033.850,91
		4.077.411,76		16.005.812,21	480.174,37	4.557.586,13
		2.041.981,59	101.071,50	10.034.701,77	299.524,98	2.341.506,57
		2.607.164,89	20.366,22	13.390.442,57	401.407,78	3.008.572,67
		968.112,81		4.983.571,95	149.507,16	1.117.619,97
8.124,90	145,58	246.837.595,35	15.476.683,15	398.168.999,32	6.371.410,65	253.209.006,00

XIV LEGISLATURA — DISEGNI DI LEGGE E RELAZIONI — DOCUMENTI

Interventi migliorativi in funzione dell'immobile di riferimento effettuati nell'esercizio 2003

Descrizione Immobili	3%			3%	
	Interventi migliorativi 2000	Quota d'ammortamento annuo	Valore dell'immobile al 31-12-00 al lordo delle manutenzioni straordinarie	Interventi migliorativi 2001	Quota d'ammortamento annuo
Clivio Rutario - Roma	65.070,83	1.952,12	6.737.835,67	17.522,49	525,67
V.le Marconi 150/174 - Roma	25.393,98	761,82	8.932.598,38		
Georgofili/Mantegna/Caravaggio -Rm			19.990.954,36	1.789,52	53,69
Via Magenta 5 - Roma			11.041.566,91		
Via Porta Fabbrica 63 - Roma			3.244.543,51	67.684,56	2.030,54
Via Ippolito Nievo 61 - Roma	97.176,53	2.915,30	19.267.279,48	3.681,30	110,44
Via E. Albertario 18/21 - Roma			12.066.260,08		
Via L. Rava 7 - Roma			5.745.940,20		
Via Luigi Rava 33/35 - Roma	4.612,99	138,39	11.173.350,86		
Via Badoero 51 e 61 - Roma			28.776.150,02		
Ammiragli/De Cristofaro/Nais - Roma	584.515,22	17.535,46	25.338.273,29	44.393,15	1.331,79
Via A. Toscani/Fiorini - Roma			35.080.559,28	119.669,61	3.590,09
Via Carlo Fea - Roma	76.859,57	2.305,79	5.562.019,19	237.898,38	7.136,95
Via Malfante, 73 - Roma			10.845.010,67	33.404,43	1.002,13
Via Valadier 42 - Roma			15.963.024,82	1.735,30	52,06
Via E. Q. Visconti 8 - Roma	206.850,90	6.205,53	18.293.656,60	79.548,21	2.386,45
Via E. Q. Visconti 6 a-b - Roma	4.508,67	135,26	1.284.025,39	4.368,48	131,05
L.re dei Mellini 44 Sc. Valadier int. 5 - Rm	1.224,00	36,72	398.973,38	14.810,49	444,31
L.re dei Mellini 44 Sc. Valadier int. 9 - Rm	1.207,68	36,23	558.570,04	1.007,65	30,23
L.re dei Mellini 44 Sc. Belli int. 12 - Rm	1.323,78	39,71	542.138,54	1.983,19	59,50
L.re dei Mellini sc. Belli int. 4 - Roma	1.224,00	36,72	278.387,28	13.802,84	414,09
Via E. Q. Visconti 8 - Rm - Auditorium	1.046.939,53	31.408,19	2.989.979,50	4.834,04	145,02
Via E. Q. Visconti 8b - Roma			272.301,90	2.695,91	80,88
Piazza Adriana, 9 - Roma					
Complesso Visconti/Belli - Roma					
Via Tor Pagnotta 88/90 - Roma			20.899.011,30		
Modena	1.264,29	37,93	12.599.428,82	38.463,65	1.153,91
Viterbo			4.983.571,95		
Catania			1.581.469,91		
Firenze	67.360,85	2.020,83	9.395.126,72		
Sesto Fiorentino					
Collesalvetti	828.468,13	24.854,04	1.387.187,39	655.896,79	19.676,90
Bologna - Strada Maggiore			16.005.812,21		
Bologna - S. Lazzaro di Savena	597.309,62	17.919,29	9.687.927,02	185.634,12	5.569,02
Vicenza			4.311.334,54		
	3.611.311	108.339,32	325.234.269,17	1.530.824,12	45.924,72

XIV LEGISLATURA — DISEGNI DI LEGGE E RELAZIONI — DOCUMENTI

Valore dell'immobile al 31-12-01 al lordo delle manutenzioni straordinarie	3%				Aliquota ridotta per il primo anno 1,5%			
	Interventi migliorativi 2002	Quota d'ammortamento annuo	% di costo di manutenzione straordinaria sull'intero valore dell'immobile	Valore dell'immobile al 31-12-02 al lordo delle manutenzioni straordinarie	Interventi migliorativi 2003	Quota d'ammortamento annuo	% di costo di manutenzione straordinaria sull'intero valore dell'immobile	Valore dell'immobile al 31-12-03 al lordo delle manutenzioni straordinarie
6.755.358,16	714,95	21,45	0,01%	6.756.073,11	272.705,05	4.090,58	4,04	7.028.778,16
8.932.598,38	5.688,87	170,67	0,06%	8.938.287,25				8.938.287,25
19.992.743,88	2.449,55	73,49	0,01%	19.995.193,43	4.522,11	67,83	0,02	19.999.715,54
11.041.566,91	1.108,78	33,26	0,01%	11.042.675,69				11.042.675,69
3.312.228,06	748,46	22,45	0,02%	3.312.976,52				3.312.976,52
19.270.960,78	3.262,54	97,88	0,02%	19.274.223,32				19.274.223,32
12.066.260,08	5.825,20	174,76	0,05%	12.072.085,28	3.266,40	49,00	0,03	12.075.351,68
5.745.940,20	474,11	14,22	0,01%	5.746.414,31				5.746.414,31
11.173.350,86	1.435,60	43,07	0,01%	11.174.786,46	4.370,96	65,56	0,04	11.179.157,42
28.776.150,02	144.072,92	4.322,19	0,50%	28.920.223,94	106.260,00	1.593,90	0,37	29.026.482,94
25.382.666,44	1.963,83	58,91	0,01%	25.384.630,27	8.297,69	124,47	0,03	25.392.927,96
35.200.228,89	73.774,17	2.213,23	0,21%	35.274.003,06	104.791,00	1.571,87	0,30	35.378.794,06
5.799.917,57	14.674,20	440,23	0,25%	5.814.591,77	3.182,17	47,73	0,05	5.817.773,94
10.878.415,11				10.878.415,11				10.878.415,11
15.964.760,12	206,94	6,21	0,001%	15.964.967,06	11.660,76	174,91	0,07	15.976.627,82
18.373.204,81	334.184,34	10.025,53	1,82%	18.707.389,15	209.903,34	3.148,55	1,12	18.917.292,49
1.288.393,88				1.288.393,88	2.092,60	31,39	0,16	1.290.486,48
413.783,87				413.783,87	727,98	10,92	0,18	414.511,85
559.577,88				559.577,88	1.650,50	24,76	0,29	561.228,18
544.121,74				544.121,74	671,99	10,08	0,12	544.793,73
292.190,12	63.000,00	1.890,00	21,56%	355.190,12	3.833,60	57,50	1,08	359.023,72
2.994.813,53	18.344,56	550,34	0,61%	3.013.158,09	22.839,12	342,59	0,76	3.035.997,21
274.997,81				274.997,81				274.997,81
					5.040,00	75,60	0,13	3.932.049,08
	96.000,00	2.880,00	0,81%	11.935.521,41	24.240,00	363,60	0,20	11.959.761,41
20.899.011,30	62.305,52	1.869,17	0,30%	20.961.316,82				20.961.316,82
12.637.892,47	951,78	28,55	0,01%	12.638.844,25	7.624,89	114,37	0,06	12.646.469,14
4.983.571,95				4.983.571,95				4.983.571,95
1.581.469,91				1.581.469,91	4.080,00	61,20	0,26	1.585.549,91
9.395.126,72				9.395.126,72				9.395.126,72
					20.366,22	305,49	0,02	20.366,22
2.043.084,18	166.134,72	4.984,04	8,13%	2.209.218,90	5.317,22	79,76	0,24	2.214.536,12
16.005.812,21				16.005.812,21				16.005.812,21
9.873.561,13	60.069,14	1.802,07	0,61%	9.933.630,27	101.071,50	1.516,07	1,02	10.034.701,77
4.311.334,54				4.311.334,54				4.311.334,54
326.765.093,29	1.057.390,18	31.721,71	0,37	339.662.004,88	928.515,10	13.927,73	0,38	344.517.529,06

Calcolo ammortamento per le immobilizzazioni materiali ed immateriali (ad esclusione Immobili e interventi migliorativi)

Descrizione Immobili	Totale 31-12-02	Nuovi acquisti	Dismissioni
IMMOBILIZZAZIONI MATERIALI	4.549.955,71	412.256,17	
Software di proprietà ed altri diritti	2.825.254,84	311.709,32	
Concessioni, licenze, marchi e diritti simili	1.373.788,06	99.073,85	
Altre	350.912,81	1.473,00	
IMMOBILIZZAZIONI IN CORSO E ACCONTI	-		
Immobilizzazioni in corso e acconti			
IMPIANTI E MACCHINARI	2.733.786,39	129.858,28	-2.985,12
Impianti e macchinari	2.733.786,39	129.858,28	-2.985,12
Ripristini, trasformazioni e manut imp e macchinari			
ATTREZZATURA	168.412,63	15.128,41	-
Attrezzatura varia e minuta	13.417,20		
Attrezzatura varia	154.995,43	15.128,41	
AUTOMEZZI	153.449,04	41.397,38	-31.555,52
Automezzi	153.449,04	41.397,38	-31.555,52
APPARECCHIATURE HARDWARE	2.513.229,12	706.592,62	-138.487,63
Apparecchiature hardware	2.513.229,12	706.592,62	-138.487,63
MOBILI E MACCHINE D'UFFICIO	3.701.373,82	328.560,34	-2.319,24
Mobili e Arredi	3.148.623,16	181.958,61	
Acconti su forniture mobilio sede			
Casseforti e armadi corazzati	516,45	3.183,60	
Macchine d'ufficio	71.250,44	17.481,01	-83,00
Apparecchiature a tecnologia avanzata	480.983,77	125.937,12	-2.236,24
ALTRE	151.996,96	14.539,72	
Beni artistici	19.127,70		
Beni mobili in Collesalveti	100.751,18		
Mobili e arredi di nuova acquisizione Collesalveti	32.118,08	6.352,79	
Impianti e macchinari in Collesalveti		8.186,93	
IMMOBILIZZAZIONI IN CORSO E ACCONTI	1.345,20	-	
Immobilizzazioni in corso e acconti	1.345,20		
TOTALE	13.973.548,87	1.648.332,92	-175.347,51
Fondi Ammortamento	Fondo al 31-12-02	Quota amm.to 2003	Rettifiche amm.to 2002
Fondo ammortamento Immateriali	3.218.681,28	930.131,48	-3.099,64
Fondo ammortamento impianti, e macchinari	1.043.879,93	323.403,51	
Fondo ammortamento apparecchiature hardware	1.824.951,55	697.483,41	532,00
Fondo ammortamento mobili e macchine d'ufficio	1.743.540,56	395.460,97	
Fondo ammortamento automezzi	83.764,93	31.881,26	
Fondo ammortamento attrezzatura	126.725,95	19.270,25	
Fondo ammortamento appar. tecnol. avanzata	404.196,77	89.686,47	
Altri fondi ammortamento	4.128,27	4.726,56	
Totale	8.449.869,24	2.492.043,91	-2.567,64

XIV LEGISLATURA - DISEGNI DI LEGGE E RELAZIONI - DOCUMENTI

Riclassificazione contabile	Rettifiche cespiti 2002	Totale 31-12-03	Aliquota ordinaria	Quota amm.to 2003
-	-9.298,90	4.952.912,98		930.131,48
262.535,70		3.399.499,86	33,3%	
-262.535,70	-9.298,90	1.201.027,31	33,3%	
		352.385,81	16,6%	
-		-		
		-		
		2.860.659,55		323.403,51
		2.860.659,55	12,0%	
		-		
		183.541,04		19.270,25
		13.417,20	12,0%	
		170.123,84	12,0%	
		163.290,90		31.881,26
		163.290,90	25,0%	
1.345,20	1.596,00	3.084.275,31		697.483,41
1.345,20	1.596,00	3.084.275,31	33,3%	
		4.027.614,92		485.147,44
		3.330.581,77	12,0%	
		-		
		3.700,05	12,0%	
		88.648,45	12,0%	
		604.684,65	33,3%	
		166.536,68		4.726,56
		19.127,70	0,0%	
		100.751,18	0,0%	
		38.470,87	12,0%	
		8.186,93	12,0%	
-1.345,20		-		
-1.345,20		-		
-	-7.702,90	15.438.831,38		2.492.043,91
Dismissioni	Fondo al 31-12-03			
	4.145.713,12			
-537,32	1.366.746,12			
-135.848,83	2.387.118,13			
-4,98	2.138.996,55			
-19.722,20	95.923,99			
	145.996,20			
-392,16	493.491,08			
	8.854,83			
-156.505,49	10.782.840,02			

Immobilizzazioni finanziarie

Crediti immobilizzati

Partecipazioni in imprese collegate

Descrizione	Valore al 31.12.2003	Valore al 31.12.2002
Partecipazioni in imprese collegate	291.316,55	291.316,55
Fondazione dell'Avvocatura Italiana	41.316,55	41.316,55
Lextel SpA	250.000,00	250.000,00

Nel corso del 1999 la Cassa Forense ha partecipato alla costituzione della Fondazione dell'Avvocatura Italiana in misura di circa il 24% dell'intero patrimonio iniziale della Fondazione. La fondazione, alla quale si è aderito, come da art.2 dello Statuto "non ha fini di lucro, è apolitica, e non confessionale. Essa ha per scopi primari la promozione e l'aggiornamento della cultura giuridica e forense, la valorizzazione dell'avvocatura, anche nei suoi aspetti previdenziali, la divulgazione dei diritti di difesa della persona".

Nell'esercizio 2002 la Cassa ha proceduto all'acquisto di n. 25.000 azioni del valore nominale di Euro 10,00 ciascuna della società Lextel SpA con capitale sociale di Euro 1.000.000,00, società di servizi costituita per lo scopo di mettere a disposizione dell'avvocatura nuovi strumenti informatici, attraverso i quali consentire agli avvocati, tra l'altro, di comunicare telematicamente ed in sicurezza con la Cassa Forense e con gli Ordini Forensi, consentire ai singoli avvocati di comunicare telematicamente il mod. 5, ecc., nonché creare i presupposti per realizzare un canale sicuro di comunicazioni con il dominio del Ministero della Giustizia.

La valutazione delle partecipazioni è stata fatta a costo storico.

Partecipazioni in altre imprese

Descrizione	Valore al 31.12.2003	Valore al 31.12.2002
Partecipaz.in altre imprese	660.000,00	1.790.113,00
GENCASSE Professionali SpA	0	1.510.113,00
ABSOLUTE Ventures S.A.	660.000,00	280.000,00

Con delibera del CDA del 14.03.2003 il Consiglio di Amministrazione, "a seguito della situazione di stallo della raccolta F.I.P. registrata nell'intero comparto vita italiano, della difficoltà di fornire in tale contesto, con gli attuali strumenti, un servizio previdenziale effettivamente adeguato alle esigenze del target, della impercorribilità per le Casse Professionali di praticare un modello organizzativo che non generi perdite finanziarie, della disponibilità di Generali di rilevare le quote delle Casse professionali e della comune volontà degli azionisti di garantire comunque la prosecuzione dell'iniziativa nei confronti degli iscritti alle Casse già assicurati ed anche verso i professionisti potenziali sottoscrittori", ha deciso, così come le altre Casse Professionali e l'Adepp, di cedere alle Assicurazioni Generali SpA la propria quota di partecipazione della Gencasse Professionali SpA al valore di conferimento con il rimborso integrale anche della quota di organizzazione erogata.

Nel corso dell'esercizio 2003 la Cassa ha effettuato ulteriori due versamenti per un totale di Euro 380.000,00 nel Fondo Absolute, il cui investimento totale di Euro 2.000.000,00 era stato deliberato in data 01 marzo 2002 dal Consiglio di Amministrazione. Il Fondo Absolute, fondo di private equity (società non quotate), promosso nell'ambito dell'Università Bocconi, ha l'obiettivo di investire in piccole-medie imprese italiane (principalmente), francesi e spagnole operanti nei settori "tradizionali" dell'economia ma con alto potenziale di crescita.

La dimensione del fondo sarà di circa 150 milioni di euro, la durata prevista è di otto anni più tre eventuali periodi di un anno, ed è concentrato nel primo periodo di cinque anni l'impegno a versare il capitale.

Absolute Ventures SCA al 31/12/03

Versamenti	data versamento	importo
spese costituzione	14-03-2002	100.000.00
1° draw down	3-09-2002	180.000.00
2° draw down	31-01-2003	260.000.00
3° draw down	14-11-2003	120.000.00
totale		660.000.00

N° azioni A da sottoscrivere	4.000
Valore Nominale azione A	498 = 2 V.N. + 496 sovrapprezzo
N° azioni B da sottoscrivere	4.000
Valore Nominale azione B	2.00
 Totale valore unitario UNIT (1 azione A+ 1 azione B)	 500
 Ammontare totale investimento in €	 2.000.000.00

Il valore della partecipazione al fondo Absolute corrisponde al costo di sottoscrizione delle quote.

Il fondo è in fase di start-up e potrà essere valutato solo al completamento degli investimenti sottostanti.

Crediti verso personale dipendente

Descrizione	Valore al 31.12.2003	Valore al 31.12.2002
Crediti verso personale dipendente	763.349,11	632.591,65
Prestiti	715.696,57	581.799,05
Mutui	47.652,54	50.792,60

Prestiti

Dietro consenso favorevole della Commissione per i benefici Assistenziali e sulla base del TFR maturato, sono stati concessi 56 nuovi prestiti al personale. L'aumento della voce, rispetto al consuntivo 2002, è generato dalla differenza tra l'erogazione, durante il 2003, e le parziali restituzioni degli stessi e di quelli erogati in anni precedenti avvenute in corso d'anno.

Mutui

Come per l'esercizio 2002, il valore dei mutui ipotecari al 31.12.2003 è riferito al residuo di n. 3 mutui concessi al personale dipendente nel 1987,1988 e 1990.

Crediti verso iscritti

Descrizione	Valore al 31.12.2003	Valore al 31.12.2002
Crediti verso iscritti:	93.431.161,92	86.241.609,37
Crediti verso Concessionari	93.174.656,47	85.854.865,13
Crediti verso iscritti	256.505,45	386.744,24

Come ogni anno al 31.12.2003 si è proceduto ad allocare nell'attivo immobilizzato il credito residuo relativo al ruolo emesso nell'anno 2001, essendo trascorsi due esercizi dall'accensione del credito stesso. Tale operazione contabile, che ha determinato l'iscrizione di circa 14,4 milioni di Euro, è causa principale dell'incremento registrato per la voce "crediti verso iscritti" pari a circa l'8,34% rispetto al dato di chiusura dell'esercizio 2002. Nella tabella sottostante viene riportato il dettaglio di tale voce:

Descrizione	Valore al 31.12.2003	Valore al 31.12.2002
Crediti verso Concessionari 1981	4.355,69	4.355,69
Crediti verso Concessionari 1986	6.335,53	6.335,53
Crediti verso Concessionari 1990	105.250,75	105.250,75
Crediti verso Concessionari 1991	223.947,23	223.947,23
Crediti verso Concessionari 1992	102.396,16	102.396,16
Crediti verso Concessionari 1993	688.471,94	688.471,94
Crediti verso Concessionari 1994	370.094,43	370.094,43
Crediti verso Concessionari 1995	22.066,09	22.066,10
Crediti verso Concessionari 1996	2.264.696,55	2.298.193,48
Crediti verso Concessionari 1997	1.565.213,26	1.587.008,51
Crediti verso Concessionari 1998	10.266.960,53	10.399.102,45
Crediti verso Concessionari 1999	9.395.444,79	9.787.382,28
Crediti verso Concessionari 2000	53.738.514,63	60.260.260,58
Crediti verso Concessionari 2001	14.420.908,89	19.420.810,80

Dall'analisi dei dati sopra riportati si evince come:

- i crediti vantati verso i Concessionari per ruoli che vanno dal 1981 al 1995 siano rimasti invariati a testimonianza dello stato di sofferenza dei crediti stessi;
- i crediti vantati verso i Concessionari per ruoli che vanno dal 1996 al 1999 registrano una percentuale di incasso medio di circa l'1,37%, per gli anni 1996/1998, per arrivare fino al 4% circa dell'anno 1999;
- i crediti vantati verso i Concessionari per ruolo 2000 registra una percentuale di incasso di circa il 10,82% comprendendo tale percentuale anche l'importo relativo agli sgravi e discarichi nonché ai compensi ed all'IVA registrati. Se si considerano i soli recuperi per versamenti tale percentuale scende al 9,32% circa;
- i crediti vantati verso i Concessionari per ruolo 2001 registra una percentuale di incasso di circa il 25,74% comprendendo tale percentuale anche l'importo relativo agli sgravi e discarichi nonché ai compensi ed all'IVA registrati. Se si considerano i soli recuperi per versamenti tale percentuale scende al 19,92% circa.

Si ricorda che l'andamento del recupero dei predetti crediti è stato oggetto di analisi per la determinazione del "fondo svalutazione crediti" iscritto nelle passività dello Stato Patrimoniale al quale si rimanda per ogni ulteriore approfondimento.

Crediti verso altri

Descrizione	Valore al 31.12.2003	Valore al 31.12.2002
Crediti verso altri	1.961.997,29	2.987.161,00
Crediti verso altri	42.791,99	20.108,92
Crediti verso inquilinato	1.226.643,07	1.124.313,18
Crediti verso Erario per domande di rimborso	255.060,46	411.946,82
Crediti vari verso Erario dello Stato	178.922,14	199.006,00
Acconti x acquisto immobilizzazioni	0	968.718,30
Crediti per imposte Stati esteri	258.579,63	263.067,78

Di seguito viene riportato il commento degli importi più significativi.

Crediti verso inquilinato

Descrizione	Valore al 31.12.2003	Valore al 31.12.2002
CREDITI Vs. INQUILINATO	1.226.643,07	1.124.313,18
Canoni di locazione	420.740,36	328.170,78
Spese portierato	75.528,18	59.746,24
Spese comuni	730.374,53	736.396,16

Il dato riferito ai crediti verso inquilini per gli anni che vanno dal 1992 al 2001 ammonta, al 31.12.2003, a Euro 1.226.643,07.

Nell'ambito delle operazioni contabili di chiusura relative al bilancio consuntivo, si è provveduto ad allocare fra i crediti dell'attivo immobilizzato quelli accesi nei confronti degli inquilini riferiti all'anno 2001; tali crediti comprendono anche quelli relativi al recupero delle spese sostenute per riscaldamento degli stabili locati di Roma per il periodo 2000/2001

XIV LEGISLATURA — DISEGNI DI LEGGE E RELAZIONI — DOCUMENTI

(si ricorda che, essendo la competenza a cavallo di 2 esercizi, viene preso a riferimento l'ultimo anno per lo spostamento di detto conto). L'analisi del trend degli incassi riferiti alle annualità predette determina la base di partenza per la definizione dell'accantonamento al "fondo svalutazione crediti" e per l'allocazione nelle immobilizzazioni dei crediti, per i quali risulta più difficile l'esigibilità.

Di seguito viene fornito il dettaglio dei crediti verso inquilini dell'attivo immobilizzato per gli anni 1992-1993-1994-1995-1996-1997-1998-1999-2000-2001 dal quale si evince l'andamento analitico degli incassi:

Descrizione	Valore al 31.12.2003	Valore al 31.12.2002	Percentuale di incasso
Canoni di locazione 1992	2.262,90	2.262,90	0
Canoni di locazione 1993	18.171,03	18.171,03	0
Canoni di locazione 1994	67.296,50	67.296,50	0
Canoni di locazione 1995	11.973,56	11.973,56	0
Canoni di locazione 1996	58.813,31	58.813,31	0
Canoni di locazione 1997	50.137,22	51.062,42	1,81
Canoni di locazione 1998	0	0	0
Canoni di locazione 1999	114.430,57	118.591,06	3,51
Canoni di locazione 2000	0	0	0
Canoni di locazione 2001	97.655,27	110.896,71	11,94
Totale canoni	420.740,36	439.067,49	4,7
Spese portierato 1992	46,41	46,41	0
Spese portierato 1993	407,39	407,39	0
Spese portierato 1994	411,15	411,15	0
Spese portierato 1995	99,54	99,54	0
Spese portierato 1996	6.462,55	6.465,39	0,04
Spese portierato 1997	15.108,15	15.198,83	0,60
Spese portierato 1998	8.683,58	8.883,33	2,25
Spese portierato 1999	27.708,69	28.234,20	2,18
Spese portierato 2000	12.522,41	0	*
Spese portierato 2001	4.078,31	0	*
Totale spese portierato	75.528,18	59.746,24	*
Spese comuni 1992	2.332,71	2.332,71	0
Spese comuni 1993	2.333,05	2.333,05	0
Spese comuni 1994	2.502,24	2.502,24	0
Spese comuni 1995	1.034,16	1.034,16	0
Spese comuni 1996	50.999,49	51.695,29	1,35
Spese comuni 1997	0	0	0
Spese comuni 1998	0	0	0
Spese comuni 1999	230.806,88	247.561,10	6,77
Spese comuni 2000	136.595,07	240.152,13	43,12
Spese comuni 2001	85.430,14	180.701,09	52,72
Anticipazioni cond. di - Roma x riscaldamento 98/99	159.527,80	159.537,91	0
Anticipazioni cond. di - Roma x riscaldamento 99/00	29.154,60	29.247,57	0,32
Anticipazioni cond. di - Roma x riscaldamento 00/01	29.658,39	29.851,79	0,65
Totale spese comuni	730.374,53	946.949,04	22,87
TOTALE GENERALE	1.226.643,07	1.445.762,77	15,16

Per rendere maggiormente intelligibile la tabella sovrastante, si ritiene opportuno precisare che:

- la riorganizzazione del reparto contabile del Servizio Immobiliare ancora in corso permetterà la corretta allocazione degli incassi dei crediti;
- per quanto concerne i crediti per canoni 1998 e 2000 e le spese comuni 1997 e 1998, indicati a valore zero nel prospetto, la Cassa presenta maggiori incassi rispetto al credito accertato. Per tale ragione si è proceduto, in ottemperanza ai principi contabili di correttezza e chiarezza di esposizione dei dati, alla loro iscrizione tra i debiti nel passivo dello Stato Patrimoniale;
- gli incassi relativi ai crediti iscritti in bilancio per gli anni dal 1992 al 1998 presentano una percentuale di incasso irrisoria dovuta, in modo quasi esclusivo, ad annullamento di crediti a seguito di delibera del Consiglio di Amministrazione per constatata impossibilità di recupero del credito stesso, o recuperi di morosità eseguiti al momento della liquidazione del deposito cauzionale, nel caso di rilascio da parte dell'inquilino, dell'unità immobiliare;
- le maggiori percentuali di recupero vengono registrate per i crediti inerenti gli anni 2000 e 2001 che sono stati oggetto, nel corso dell'esercizio in chiusura, di una pesante attività intrapresa dall'Ufficio Immobiliare che si è concretizzata nella chiusura dei consuntivi delle spese per gli anni in questione e con la conseguente determinazione dei conguagli, positivi e negativi, comunicati ai locatari per l'eventuale recupero. Tale attività giustifica anche i maggiori accertamenti che si riscontrano in riferimento ad alcuni conti (spese portierato 2000 e 2001).

In sintesi, si è registrata una percentuale di incasso dei crediti immobilizzati pari al 15,16% che risulta più elevata in riferimento a crediti accesi per spese comuni e spese per riscaldamento (22,87%) mentre rimane molto modesta per quanto concerne i crediti accesi per canoni di locazione (4,17%).

Da ultimo si precisa che, comunque, a copertura dell'elevata inesigibilità (ad eccezione dei crediti vantati per canoni 2001 che essendo di recente formazione trovano una copertura del rischio pari al 10% del loro valore) si è proceduto ad effettuarne l'accantonamento al 100% nel "fondo svalutazione crediti" iscritto nelle passività dello Stato Patrimoniale al quale si rimanda per ulteriori dettagli.

Altre informazioni relative alla gestione immobiliare sono contenute alla voce "gestione immobili" nei ricavi del Conto Economico alla quale si rinvia per approfondimenti.

Credito verso Erario per domande di rimborso

Descrizione	Valore al 31.12.2003	Valore al 31.12.2002
Crediti verso Erario per domande di rimborso	255.060,46	411.946,82

In riferimento all'esercizio 2003, il dato esposto in bilancio per crediti vantati nei confronti dell'Erario a titolo di recupero, tramite istanza inoltrata all'autorità competente, di imposte su assegni di pensione (la cui emissione risale oltre 24 mesi a ritroso) reintroitati per decesso dei beneficiari, risulta notevolmente abbattuto rispetto a quello del 2002 a seguito di rimborso da parte dell'Agenzia delle Entrate degli importi riferiti agli assegni emessi negli anni

dal 1979 al 1986 per circa 158 mila Euro; si precisa, infine, che nel corso del 2003 è stata contabilizzata l'istanza di rimborso n. 65 del 19.12.2002 relativa alla richiesta del rimborso di addizionali regionali su assegni di pensione emessi nel 1998.

Crediti vari verso Erario dello Stato

Descrizione	Valore al 31.12.2003	Valore al 31.12.2002
Crediti vari verso Erario dello Stato	178.922,14	199.006,00

Al 31.12.2003 l'importo di Euro 178.922,14 rappresenta la differenza tra quanto versato a titolo di anticipo di imposta su T.F.R. ai sensi della L. 662/96, comprensivo delle rivalutazioni effettuate ogni anno sulla base di quanto previsto dalla circolare ministeriale n. 196/1997, e i recuperi eseguiti sui versamenti delle imposte relative alle liquidazioni di trattamenti di fine rapporto.

Acconti per acquisti di immobilizzazioni

Descrizione	Valore al 31.12.2003	Valore al 31.12.2002
Acconti per acquisti di immobilizzazioni	0	968.718,30

La voce, che al 31.12.2002 rappresentava l'acconto del 10% versato per l'acquisto del complesso immobiliare di Via Palermo in Roma a seguito dell'aggiudicazione dell'asta pubblica del 18.03.2002, risulta azzerata a seguito della stipula dell'atto di compravendita avvenuta in data 13.05.2003.

Crediti per imposte Stati Esteri

Descrizione	Valore al 31.12.2003	Valore al 31.12.2002
Crediti per imposte Stati Esteri	258.579,63	263.067,78

La voce "Crediti per imposte Stati Esteri" accoglie nel corso dell'esercizio gli importi relativi ai crediti d'imposta rilevati sui dividendi esteri percepiti per i quali il recupero avverrà mediante presentazione di istanza di rimborso presso i paesi di competenza. L'importo al 31.12.2003 rappresenta la differenza tra la stratificazione dei crediti imputati nel corso degli anni ed i rimborsi effettuati.

XIV LEGISLATURA — DISEGNI DI LEGGE E RELAZIONI — DOCUMENTI

Crediti pr imposte stati esteri	Valore al 31.12.2003
Crediti per doppia imposizione fiscale gestione diretta	109.552,37
Crediti per doppia imposizione fiscale COMPAGE	54.553,10
Crediti per doppia imposizione fiscale GENERALI	45.549,48
Crediti per doppia imposizione fiscale PIONEER	32.115,53
Crediti per doppia imposizione fiscale MORGAN STANLEY	12.922,48
Crediti per doppia imposizione fiscale MERRILL LYNCH	3.886,67
TOTALE	258.579,63

Titoli emessi o garantiti dallo stato

Descrizione	Valore al 31.12.2003	Valore al 31.12.2002
Valori mobiliari dello Stato	131.972.300,69	132.042.738,88

Il Consiglio di Amministrazione della Cassa ha deciso nel corso del 1999 di immobilizzare il 20% dell'intero valore dei BTP presenti in portafoglio alla data del 31 dicembre, sulla base degli acquisti effettuati in corso d'anno. La scelta è stata fatta sulla base del titolo il cui andamento non ha consentito di proiettare nel medio periodo una favorevole attività di trading. Il titolo obbligazionario che ha risposto a simili caratteristiche è stato identificato nel BTP 5,25% scad. 1.11.2029 il cui valore nominale è pari a 130,2 milioni di Euro.

La rilevazione dello scarto di negoziazione al 31.12.03 relativamente al titolo suddetto ha determinato un decremento del valore dello stesso pari allo 0,053% rispetto a quanto accertato al 31.12.02.

Altri titoli

Gli altri titoli si compongono di:

Descrizione	Valore al 31.12.2003	Valore al 31.12.2002
Obbligazioni	112.300.198,61	132.080.478,42
Azioni	285.223.052,35	285.305.441,23
Titoli in deposito 187445	969.325,31	966.428,25
Altri	7.910.032,62	7.798.913,65
Totale	406.402.608,89	426.151.261,55

Valori obbligazionari

Descrizione	Valore al 31.12.2003	Valore al 31.12.2002
Valori obbligazionari:	112.300.198,61	132.080.478,42
Obbligazioni San Paolo di Torino	18.075.030,33	23.418.732,92
Obbligazioni B.N.L.	25.084.719,58	28.935.677,92
Obbligazioni B.P.S.	69.140.448,70	79.726.067,58

XIV LEGISLATURA — DISEGNI DI LEGGE E RELAZIONI — DOCUMENTI

A seguito del rimborso in scadenza di circa 20 mln di euro, il dato relativo ai valori obbligazionari detenuti in portafoglio al 31.12.03 registra un decremento di circa il 15% rispetto a quanto consuntivato lo scorso esercizio. Si riporta di seguito il prospetto analitico evidenziando le obbligazioni ancora in carico al 31.12.2003 con l'indicazione dello scostamento rispetto all'anno precedente:

Obbligazioni	Valore al 31.12.2003	Incremento	Decremento	Valore al 31.12.2002
San Paolo di Torino	18.075.030,22	0	5.343.702,70	23.418.732,92
B.N.L.	25.084.719,58	0	3.850.958,34	28.935.677,92
Banca Popol. Sondrio	69.140.448,70	0	10.585.618,88	79.726.067,58
Totale obbligazioni	112.300.198,61	0	19.780.279,81	132.080.478,42

Azioni

	Valore al 31.12.2003	Valore al 31.12.2002
Azioni:	285.223.052,35	285.305.441,23
Azioni ENEL	77.025.005,65	77.025.005,65
Azioni B.P.S.	3.062.698,65	3.062.698,65
Azioni GENERALI ASS.NI	100.238.197,50	100.238.197,50
Azioni BNL	28.165.126,90	28.165.126,90
Azioni FINMECCANICA	14.680.697,98	14.680.697,98
Azioni UNICREDITO	56.367.011,73	56.367.011,73
Azioni AXA	5.684.313,94	5.766.702,82

Il Consiglio di Amministrazione, nel corso del 2003, non ha proceduto ad immobilizzare nessun investimento azionario in quanto, confermando l'asset allocation definita dal Comitato dei Delegati nel bilancio di previsione, ha reputato che le partecipazioni strategiche già iscritte in bilancio a tale titolo esprimano pienamente la posizione assunta dalla Cassa.

Si ricorda che i titoli immobilizzati sono stati selezionati reputando "significativi" gli investimenti nel settore bancario, assicurativo ed utilities/industries di importo superiore a 5.165.000 euro (corrispondenti a 10 miliardi di vecchie lire) risultanti dal costo medio ponderato della contabilità generale, assolvendo all'opportunità di "diversificare tendenzialmente l'investimento strategico e di medio termine anche in settori diversi da quelli assicurativi e bancari".

Solo per i titoli Generali e San Paolo IMI si è preferito mantenere anche una posizione di liquidità per importi superiori ai 5 milioni di euro.

Rilevate al costo medio ponderato di acquisto, le azioni "immobilizzate" al 31.12.2003 sono divenute in termini totali quantitativi:

- n. 511.429 azioni Banca Popolare di Sondrio,
- n. 9.107.500 azioni ENEL,
- n. 3.397.905 azioni Generali Assicurazioni,
- n. 8.455.000 azioni Bnl,
- n. 11.717.000 azioni Finmeccanica,

- n. 10.992.500 azioni Unicredito,
- n. 195.490 azioni AXA.

Come risulta dalla voce "Dividendi Azionari" del conto economico, i dividendi lordi incassati nel corso del 2003 relativamente alle azioni immobilizzate ammontano complessivamente a:

- euro 5.122.968,75 per azioni ENEL;
- euro 151.830,48 per azioni BPS;
- euro 1.486.583,44 per azioni Generali;
- euro 2.713.773,44 per azioni Unicredito;
- euro 66.466,60 per azioni AXA;
- euro 183.078,13 per azioni FINMECCANICA.

Le quotazioni medie del mercato borsistico del secondo semestre 2003 (il mese di dicembre è analizzabile nei prospetti allegati) sono state pari a:

- euro 11,846 per le azioni Banca Popolare di Sondrio,
- euro 5,465 per le azioni Enel,
- euro 20,29 per le azioni Generali Assicurazioni,
- euro 1,724 per le azioni Bnl,
- euro 0,6178 per le azioni Finmeccanica,
- euro 4,195 per le azioni Unicredito,
- euro 15,6467 per le azioni Axa.

Il Consiglio di Amministrazione, valutata la ripresa dei mercati azionari (si rimanda al commento nella parte economica mobiliare), non sussistendo condizioni specifiche per considerare la differenza tra i costi d'iscrizione in bilancio e le medie di periodo come consequenziali a perdite che intaccano la solidità patrimoniale dei singoli titoli immobilizzati non ha reputato opportuno effettuare alcuna svalutazione.

Per ulteriori valutazioni si rimanda al commento delle "Attività finanziarie".

Si rende noto infatti che le performance dei principali settori a cui appartengono le azioni succitate sono state:

- per il settore assicurativo +17,7% nel 2003 contro il -33,1% del 2002
- per il settore finanziario +25,6% nel 2003 contro il -22,6% del 2002.

Nei grafici che seguono è possibile verificare l'andamento dell'ultimo periodo:
(Fonte BLOOMBERG)

XIV LEGISLATURA — DISEGNI DI LEGGE E RELAZIONI — DOCUMENTI

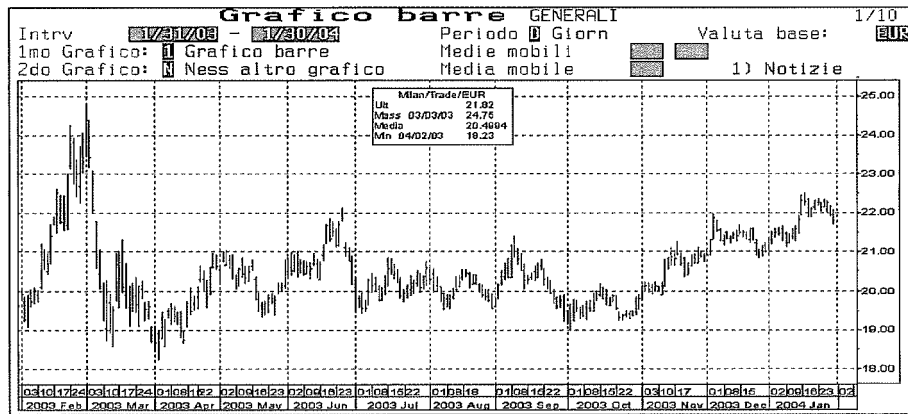

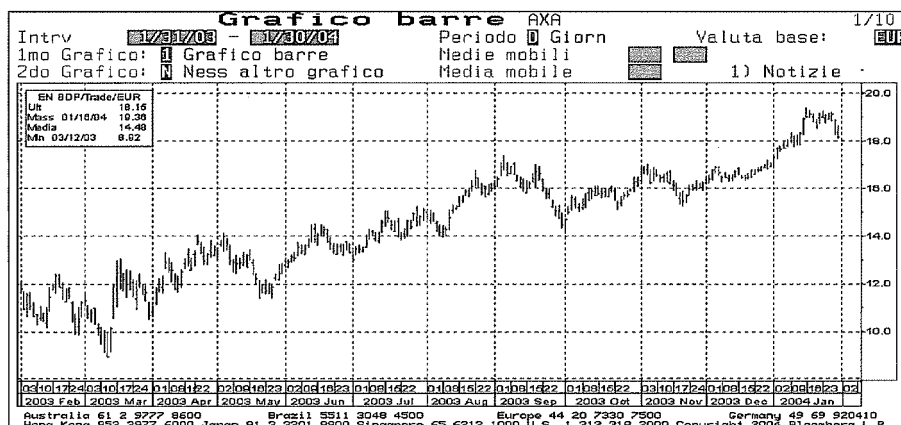

**Titoli in deposito n° 187445**

	Valore al 31.12.2003	Valore al 31.12.2002
Titoli in deposito n° 187445	969.325,31	966.428,25

Rilevati al costo medio ponderato, i titoli in deposito presso la Banca Popolare di Sondrio conto n° 187445 rappresentano parte dei depositi cauzionali dei locatari. L'incremento che si rileva rispetto a quanto rilevato l'esercizio precedente deriva dalla rilevazione degli scarti di emissione e negoziazione maturati nel corso del 2003.

Poiché il valore di mercato derivante dall'analisi dei prezzi di tali titoli nell'ultimo semestre 2003 è stato pari a Euro 1.126.465,42, non si rende necessaria alcuna svalutazione non sussistendo elementi per considerare eventuali perdite durevoli di valore.

Altri

	Valore al 31.12.2003	Valore al 31.12.2002
Altri:	7.910.032,62	7.798.913,65
Fondo FONDAMENTA MSS	901.402,63	790.283,66
Fondo PICM TELECOM	7.008.629,99	7.008.629,99

In base a quanto previsto dal regolamento del fondo comune di investimento chiuso FONDAMENTA MSS, in corso d'anno si è proceduto alla sottoscrizione e al relativo versamento di ulteriori 13 richiami.

Al 31.12.03 risultano sottoscritti 41 richiami con un valore residuo da sottoscrivere pari a Euro 1.580.770,74.

Si precisa che il 14.11.03 FONDAMENTA MSS ha effettuato il primo rimborso di capita-

le ai propri investitori per il disinvestimento delle partecipazioni di Appliances Components Companies SPA (fondo Dresdner) e delle partecipazioni in Bippielle Net SPA, Banca Popolare di Lodi e LTT (fondo Convergenza). In base all'art. 10 del regolamento, l'importo rimborsato alla Cassa è stato di Euro 17.826,63.

Iscritto in bilancio tra le immobilizzazioni finanziarie a seguito di delibera del CDA del 2001, il valore al 31.12.03 del Fondo PICTET TELECOM è pari a Euro 7.008.629,99.

Tali fondi sono valutati al costo di acquisto. Come evidenziato nelle tabelle che seguono, questi ultimi hanno registrato una ripresa di valore rispetto alle quotazioni dell'anno precedente.

Si evidenziano di seguito più analiticamente la movimentazione e la valutazione dei titoli immobilizzati.

XIV LEGISLATURA — DISEGNI DI LEGGE E RELAZIONI — DOCUMENTI

OBBLIGAZIONI FONDIARIE			Valore Nominale	Prezzo di Acquisto
1	373330	Obbl. S. Paolo di Torino scad. 1/7/2004 (mutui edil. e fond.) XIX	294.000.000	294.000.000
2	399210	Obbl. S. Paolo di Torino scad. 1/1/2005 (mutui edil. e fond.) VI	1.018.980.000	1.018.980.000
3	373450	Obbl. S. Paolo di Torino scad. 1/1/2005 (mutui edil. e fond.) 1^	1.045.000.000	1.045.000.000
4	373570	Obbl. S. Paolo di Torino scad. 1/7/2005 (mutui edil. e fond.) 3^	834.000.000	834.000.000
5	56081	Obbl. BNL scad. 1/1/2006 (mutui edil. e fond.)	1.379.300.000	1.379.300.000
6	58006	Obbl. BNL scad. 1/7/2006 (mutui edil. e fond.)	337.540.000	337.540.000
7	58054	Obbl. BNL scad. 1/7/2006 (mutui edil. e fond.)	168.770.000	168.770.000
8	57444	Obbl. BNL scad. 1/7/2006 (mutui edil. e fond.)	506.310.000	506.310.000
9	57061	Obbl. BNL scad. 1/7/2006 (mutui edil. e fond.)	1.012.620.000	1.012.620.000
10	399790	Obbl. S. Paolo di Torino scad. 1/7/2006 (mutui edil. e fond.) VIII	73.075.000	73.075.000
11	371160	Obbl. S. Paolo di Torino scad. 1/7/2006 (mutui edil. e fond.) X	3.254.602.000	3.254.602.000
12	59052	Obbl. BNL scad. 1/1/2007 (mutui edil. e fond.)	793.140.000	793.140.000
13	91885	Obbl. BNL scad. 1/1/2007 (mutui edil. e fond.)	992.000.000	992.000.000
14	92277	Obbl. BNL scad. 1/1/2007 (mutui edil. e fond.)	595.200.000	595.200.000
15	93659	Obbl. BNL scad. 1/1/2007 (mutui edil. e fond.)	2.380.800.000	2.380.800.000
16	96037	Obbl. BNL scad. 1/1/2007 (mutui edil. e fond.)	793.600.000	793.600.000
17	96613	Obbl. BNL scad. 1/1/2007 (mutui edil. e fond.)	793.600.000	793.600.000
18	980638	Obbl. BNL scad. 1/7/2007 (mutui edil. e fond.)	2.266.250.000	2.266.250.000
19	1103636	Obbl. BNL scad. 1/7/2007 (mutui edil. e fond.)	2.266.250.000	2.266.250.000
20	1114914	Obbl. BNL scad. 1/7/2007 (mutui edil. e fond.)	1.359.750.000	1.359.750.000
21	1139515	Obbl. BPS scad. 31/12/2007 (mutui edil. e fond.)	3.199.098.695	3.199.098.695
22	371430	Obbl. S. Paolo di Torino scad. 1/1/2008 (mutui edil. e fond.) XII	3.870.440.000	3.870.440.000
23	371590	Obbl. S. Paolo di Torino scad. 1/7/2008 (mutui edil. e fond.) XIV	3.842.917.000	3.842.917.000
24	1134003	Obbl. BNL scad. 1/1/2008 (mutui edil. e fond.)	1.521.900.000	1.521.900.000
25	1188389	Obbl. BNL scad. 1/1/2008 (mutui edil. e fond.)	1.268.250.000	1.268.250.000
26	1195483	Obbl. BPS scad. 30/6/2008 (mutui edil. e fond.)	2.647.472.653	2.647.472.653
27	1209920	Obbl. BPS scad. 30/6/2008 (mutui edil. e fond.)	2.702.256.055	2.702.256.055
28	1222709	Obbl. BPS scad. 30/6/2008 (mutui edil. e fond.)	4.098.196.654	4.098.196.654
29	1243119	Obbl. BPS scad. 31/12/2008 (mutui edil. e fond.)	5.096.927.976	5.096.927.976
30	1260410	Obbl. BPS scad. 31/12/2008 (mutui edil. e fond.)	2.636.613.250	2.636.613.250
31	1278875	Obbl. BPS scad. 31/12/2008 (mutui edil. e fond.)	4.745.903.850	4.745.903.850
32	371800	Obbl. S. Paolo di Torino scad. 1/1/2009 (mutui edil. e fond.) XVI	4.298.125.000	4.298.125.000
33	371920	Obbl. S. Paolo di Torino scad. 1/1/2009 (mutui edil. e fond.) XVIII	3.250.000.000	3.250.000.000
34	1331484	Obbl. BPS scad. 30/6/2009 (mutui edil. e fond.)	6.127.871.900	6.127.871.900
35	373340	Obbl. S. Paolo di Torino scad. 1/7/2009 (mutui edil. e fond.) XX	2.422.000.000	2.422.000.000
36	373460	Obbl. S. Paolo di Torino scad. 1/1/2010 (mutui edil. e fond.) 2^	6.205.000.000	6.205.000.000
37	373580	Obbl. S. Paolo di Torino scad. 1/7/2010 (mutui edil. e fond.) 4^	4.590.000.000	4.590.000.000
38	56082	Obbl. BNL scad. 1/1/2011 (mutui edil. e fond.)	3.138.450.000	3.138.450.000
39	58007	Obbl. BNL scad. 1/7/2011 (mutui edil. e fond.)	659.410.000	659.410.000
40	58055	Obbl. BNL scad. 1/7/2011 (mutui edil. e fond.)	659.410.000	659.410.000
41	57445	Obbl. BNL scad. 1/7/2011 (mutui edil. e fond.)	1.648.525.000	1.648.525.000
42	57062	Obbl. BNL scad. 1/7/2011 (mutui edil. e fond.)	1.318.820.000	1.318.820.000
43	59053	Obbl. BNL scad. 1/1/2012 (mutui edil. e fond.)	1.379.520.000	1.379.520.000
44	91884	Obbl. BNL scad. 1/1/2012 (mutui edil. e fond.)	1.725.125.000	1.725.125.000
45	92279	Obbl. BNL scad. 1/1/2012 (mutui edil. e fond.)	1.035.075.000	1.035.075.000
46	93660	Obbl. BNL scad. 1/1/2012 (mutui edil. e fond.)	2.760.200.000	2.760.200.000
47	96036	Obbl. BNL scad. 1/1/2012 (mutui edil. e fond.)	2.070.150.000	2.070.150.000
48	96612	Obbl. BNL scad. 1/1/2012 (mutui edil. e fond.)	2.415.175.000	2.415.175.000
49	980646	Obbl. BNL scad. 1/7/2012 (mutui edil. e fond.)	2.157.150.000	2.157.150.000
50	1114922	Obbl. BNL scad. 1/7/2012 (mutui edil. e fond.)	4.314.300.000	4.314.300.000
51	1139507	Obbl. BPS scad. 31/12/2012 (mutui edil. e fond.)	7.859.824.000	7.859.824.000
52	1134029	Obbl. BNL scad. 1/1/2013 (mutui edil. e fond.)	3.360.600.000	3.360.600.000
53	1188413	Obbl. BNL scad. 1/1/2013 (mutui edil. e fond.)	1.493.600.000	1.493.600.000
54	1195467	Obbl. BPS scad. 30/6/2013 (mutui edil. e fond.)	8.422.192.488	8.422.192.488
55	1209938	Obbl. BPS scad. 30/6/2013 (mutui edil. e fond.)	9.172.617.294	9.172.617.294
56	1222717	Obbl. BPS scad. 30/6/2013 (mutui edil. e fond.)	7.577.233.950	7.577.233.950
57	1243093	Obbl. BPS scad. 31/12/2013 (mutui edil. e fond.)	12.723.240.035	12.723.240.035
58	1260436	Obbl. BPS scad. 31/12/2013 (mutui edil. e fond.)	10.181.723.590	10.181.723.590
59	1278867	Obbl. BPS scad. 31/12/2013 (mutui edil. e fond.)	11.238.363.040	11.238.363.040
60	1309837	Obbl. BPS scad. 30/6/2014 (mutui edil. e fond.)	10.345.852.726	10.345.852.726
61	1331468	Obbl. BPS scad. 30/6/2014 (mutui edil. e fond.)	20.161.614.667	20.161.614.667
62	1446415	Obbl. BPS scad. 30/6/2015 (mutui edil. e fond.)	4.937.574.645	4.937.574.645
TOTALE			217.443.506.468	217.443.506.468
			c.v. EURO	112.300.199.08

*Trattandosi di titoli emessi in lire, si è mantenuta l'esposizione in tale valuta e si è proceduto alla conversione in euro del totale

XIV LEGISLATURA — DISEGNI DI LEGGE E RELAZIONI — DOCUMENTI

Azioni immobilizzate al 31.12.03 valutate secondo la media del 2° trimestre

Descrizione	N° azioni	PMC	A		B		B-A	B-A
			C/Val EURO	PM 2° semestre 2003	C/Val EURO	minus	plus	
BANCA POPOLARE								
DI SONDRIO	511.429	5,98851	3.062.698,65	11,846	6.058.387,93			2.995.689,28
ENEL	9.107.500	8,45732	77.025.005,65	5,465	49.772.487,50	-27.252.518,15		
GENERALI	3.397.905	29,5	100.238.197,50	20,,29	68.943.492,45	-31.294.705,05		
BNL	8.455.000	3,33118	28.165.126,90	1,724	14.576.420,00	-13.588.706,90		
FINMECCANICA	11.717.000	1,25294	14.680.697,98	0,6178	7.238.762,60	-7.441.935,38		
UNICREDITO	10.992.500	5,12777	56.367.011,73	4,195	46.113.537,50	-10.253.474,23		
AXA	195.490	29,077262	5.684.313,95	15,6467	3.058.773,38	-2.625.540,57		
PICM TELECOM	1.032.913,798	6,7853	7.008.629,99	2,1215	2.191.326,62	-4.817.303,37		
TOTALE AZIONI IMMOBILIZZATE			292.231.682,35		197.953.187,98	-97.274.183,65		2.995.689,28

Azioni immobilizzate al 31.12.03 valutate al prezzo medio di dicembre

Descrizione	N° azioni	PMC	A		B		B-A	B-A
			C/Val EURO	PM 2° dicembre 2003	C/Val EURO	minus	plus	
BANCA POPOLARE								
DI SONDRIO	511.429	5,98851	3.062.698,65	12,224	6.251.708,10			3.189.009,45
ENEL	9.107.500	8,45732	77.025.005,65	5,345	48.679.587,50	-28.345.418,15		
GENERALI	3.397.905	29,5	100.238.197,50	21,33	72.477.313,65	-27.760.883,85		
BNL	8.455.000	3,33118	28.165.126,90	2,005	16.952.275,00	-11.212.851,90		
FINMECCANICA	11.717.000	1,25294	14.680.697,98	0,6361	7.453.183,70	-7.227.514,28		
UNICREDITO	10.992.500	5,12777	56.367.011,73	4,336	47.663.480,00	-8.703.531,73		
AXA	195.490	29,077262	5.684.313,95	16,6367	3.252.308,48	-2.432.005,47		
PICM TELECOM	1.032.913,798	6,7853	7.008.629,99	2,1667	2.238.014,33	-4.770.615,66		
TOTALE AZIONI IMMOBILIZZATE			292.231.682,35		204.967.870,76	-90.452.821,04		3.189.009,45

Fondamenta al 31.12.03

Richiami	data di versamento	importo versato
sub totale 31/12/2002		790.283,66
29°	4-02-2003	24.223,50
30°	7-04-2003	19.003,37
31°	14-05-2003	7.997,60
32° e 33°	13-07-2003	12.719,05
34° e 35°	28-07-2003	14.855,81
36° e 37°	16-09-2003	23.003,57
38°	23-09-2003	24.487,01
39°	1-10-2003	391,95
40° e 41°	18-12-2003	2.263,74
totale al 31/12/03		919.229,26
Residuo richiamo		1.580.770,74
N° quote TOTALI		9,19
N° quote INTERE		9
Resto quote in Euro		19.229,26
Certificati emessi fino al 31/12/03		9,00
N° certificati da emettere		0,19
Il valore della quota 31/12/03	euro	76.152,87
Valore del Fondo al 31/12/03	euro	699.844,88
totale versato		919.229,26
totale rimborsato		17.826,63
totale costo		901.402,63

Titoli immobilizzati al 31.12.03

	A		B	
	Valore Nominale	Valore al CMP	C.M. Ponderato % 31.12.2003	Scarto di emissione lordo
<i>Depositi cauzionali inquilini</i>				
36749 BTP 9,50 % scad. 1/2/2006 (decennali)	978.684,12	966.428,25	98,74772	2.640,38
<i>Altri titoli immobilizzati</i>				
127851 BTP 5,25% scad. 1/11/2029 (trentennali)	130.200.000,00	132.042.738,88	101,41531	12.589,26

Stratificazione per anno dei crediti immobilizzati

Descrizione	1981	1986	1987	1988	1990	1991	1992	1993
CREDITI VS. PERS. DIPENDENTE								
Prestiti								
Mutui			22.951,78	16.823,30	7.877,46			
			22.951,78	16.823,30	7.877,46			
CREDITI VS. ISCRITTI								
Crediti Vs. Concessionari								
Ruolo ordinario	4.355,69	6.335,53			79.474,14	223.947,23	102.396,16	594.588,86
Ruolo suppletivo					25.776,61			93.883,08
	4.355,69	6.335,53			105.250,75	223.947,23	102.396,16	688.471,94
Crediti vs. iscritti								
CREDITI VS. ALTRI								
Crediti Vs. Inquilini								
Canoni							2.262,90	18.171,03
Spese portierato							46,41	407,39
Spese comuni							2.332,71	2.333,05
Gestione ricald. Roma 98/99								
Gestione ricald. Roma 99/2000								
Gestione ricald. Roma 2000/01							4.642,02	20.911,47
Crediti diversi								
vs. Erario per domande di rimborso								
Domande rimborso '97								
Recup. IRPEF su pensioni								4.693,86
Recup. SSN su pensioni								
Recup. Add.Reg. su pensioni								4.693,86
Credito d'imposta per acconto TFR L. 662/96								
Crediti per doppia imposizione fiscale								
PARTECIPAZIONI IN IMPRESE COLLEGATE								
PARTECIPAZIONI IN ALTRE IMPRESE								
TITOLI EMESSI O GARANTITI DALLO STATO E ASSIMILATI								
ALTRI TITOLI								
TOTALE GENERALE	4.355,69	6.335,53	22.951,78	16.823,30	113.128,21	223.947,23	107.038,18	714.077,27

XIV LEGISLATURA — DISEGNI DI LEGGE E RELAZIONI — DOCUMENTI

C	D	F (A+B+D-C)	G	F-G		
Ritenuta d'imposta	Scarto di negoziazione	Valore comprensivo degli scarti netti	C.M.P. % compr. Scarti P. Medio MK 2° sem. 2003	Valore Medio MK 2° sem. 2003 Differenza		
330,05	586,73	969.325,31	99,04374	115,1	1.126.465,42	-157.140,11
1.573,66	-81.453,79	131.972.300,69	101,36121	103,06	134.184.120,00	-2.211.819,31

1994	1995	1996	1997	1998	1999	2000	2001	2002	2003	TOTALI
					5.379,93	28.386,48	67.783,22	184.813,13	429.333,81	763.349,11
										715.696,57
					5.379,93	28.386,48	67.783,22	184.813,13	429.333,81	47.652,54
										93.431.161,92
367.848,20	5.803,96	192.486,37	1.166.213,51	3.158.930,88	9.395.444,79	53.738.514,63	14.420.908,89			83.457.248,84
2.246,23	16.262,13	2.072.210,18	398.999,75	7.108.029,65						9.717.407,63
370.094,43	22.066,09	2.264.696,55	1.565.213,26	10.266.960,53	9.395.444,79	53.738.514,63	14.420.908,89			93.174.656,47
										256.505,45
										1.961.997,29
										1.226.643,07
67.296,50	11.973,56	58.813,31	50.137,22		114.430,57		97.655,27			420.740,36
411,15	99,54	6.462,55	15.108,15	8.683,58	27.708,69	12.522,41	4.078,31			75.528,18
2.502,24	1.034,16	50.999,49			230.806,88	136.595,07	85.430,14			512.033,74
					159.527,80					159.527,80
						29.154,60				29.154,60
							29.658,39			29.658,39
70.209,89	13.107,26	116.275,35	65.245,37	8.683,58	532.473,94	178.272,08	216.822,11			42.791,99
										255.060,46
						3.582,21				3.582,21
52.072,77	51.169,20	76.485,44	55.833,09	8.192,09						248.446,45
										2.206,36
										825,44
52.072,77	51.169,20	76.485,44	55.833,09	8.192,09						178.922,14
										258.579,63
										291.316,55
										660.000,00
										131.972.300,69
										406.402.608,89
492.377,09	86.342,55	2.457.457,34	1.686.291,72	10.283.836,20	9.933.298,66	53.948.755,40	14.705.514,22	184.813,13	429.333,81	635.482.734,45

Attivo circolante

Crediti

Crediti verso iscritti e concessionari

Crediti verso iscritti

Descrizione	Valore al 31.12.2003	Valore al 31.12.2002
Crediti verso iscritti:	170.960.544,58	149.576.535,41
Crediti verso- iscritti per autotassazione art.10 Mod5/03	74.425.501,32	0
Crediti verso - iscritti per autotassazione art. 11 Mod5/03	45.922.025,95	0
Crediti verso- iscritti per autotassazione art.10 Mod5/02	5.640.740,47	68.817.263,91
Crediti verso - iscritti per autotassazione art. 11 Mod5/02	1.911.447,43	38.795.164,73
Crediti verso - iscritti per autotassazione art.10 Mod5/01	6.537.992,94	7.694.888,26
Crediti verso - iscritti per autotassazione art. 11 Mod5/01	4.157.878,53	3.551.595,35
Crediti verso - iscritti per autotassazione art. 10 Mod5/00	6.047.714,26	5.343.073,08
Crediti verso - iscritti per autotassazione art. 11 Mod5/00	2.045.972,17	1.898.007,33
Crediti verso - iscritti per autotassazione art. 10 Mod5/99	5.244.359,83	4.899.636,13
Crediti verso - iscritti per autotassazione art. 11 Mod5/99	1.026.998,83	1.899.195,15
Crediti verso - iscritti per autotassazione art. 10 Mod5/98	10.083,12	0
Crediti verso- iscritti per autotassazione art. 11 Mod5/98	12.027,65	0
Crediti verso - iscritti per autotassazione art. 10 Mod5/97	10.298,03	0
Crediti verso- iscritti per autotassazione art. 11 Mod5/97	6.566,02	0
Crediti verso iscritti per Sanatoria L. 662/96	0	15.561,86
Crediti verso iscritti per recupero pag.ti anni prec.	2.167,94	2.167,94
Crediti verso pensionati per erronea emissione	3.791,77	33,95
Crediti vs. eredi per recuperi vari	60.660,14	35.575,95
Crediti vs.eredi per definizione istruttorie ratei	843,66	843,66
Crediti vari verso iscritti	135.723,17	160.512,18
Crediti verso iscritti per accertamento contributi vari	17.332.091,53	16.111.172,25
Crediti verso eredi per pensioni erogate al de cuius	418.414,30	199.041,28
Crediti verso pensionati per mensilità dicembre 2002	7.245,52	152.802,40

Per una più chiara lettura dei dati esposti, si ricorda che il “criterio della competenza economica” impone la rilevazione dei contributi minimi ed eccedenti sulla base dell’attribuzione dei componenti di reddito riferiti al 2003.

Si è quindi proceduto ad acquisire:

- per i “contributi minimi” l’importo dovuto sulla base degli iscritti alla Cassa risultanti al 31.12.2003, sia per la parte già posta in riscossione tramite ruolo esattoriale emesso nell’anno, sia per i contributi accertati il cui incasso slitta all’esercizio successivo
- per i “contributi integrativi” l’importo dovuto da tutti gli iscritti agli albi sulla base dell’acquisizione delle dichiarazioni reddituali da Mod5/03.

Come già avvenuto nel precedente esercizio, la voce “crediti verso iscritti per accertamento contributi vari” accoglie importi dovuti a vario titolo dagli iscritti alla Cassa come meglio specificato più avanti.

Corre l’obbligo di accennare alla variazione delle modalità di incasso dei contributi minimi dell’anno che, a partire dal 2004 (come previsto da nuovo Regolamento dei Contributi deliberato dal Comitato dei Delegati in data 11 gennaio 2002 e approvato dai Ministeri con comunicazione del 7 febbraio 2003 e come meglio specificato con delibera del Consiglio di Amministrazione del 5 aprile 2003) verranno richiesti ai professionisti non più a mezzo ruolo esattoriale, ma tramite MAV (Mediante Avviso) a scadenze prestabilite tramite la nostra attuale banca cassiera.

Autotassazione

Come precedentemente accennato, il 2003 segna l'entrata in vigore dell'applicazione del nuovo regolamento che prevede, per quanto riguarda l'autotassazione, il pagamento delle eccedenze dovute in due rate (31 luglio e 31 dicembre) svincolate dalla data di invio della dichiarazione reddituale per la Cassa (cd. Mod5).

L'invio di quest'ultima, fissato per la data del 30 settembre, risulta essere sganciato dalla scadenza di presentazione della dichiarazione fiscale dei redditi in quanto viene ad assumere una configurazione temporale totalmente autonoma, pur se in sintonia con quella determinata dall'autorità finanziaria.

Tale scadenza, anticipata di circa due mesi rispetto a quella dell'esercizio 2002, non ha scoraggiato la categoria che ha risposto positivamente all'innovazione; infatti, il numero dei Mod5 inviati entro i termini si è sensibilmente incrementato rispetto alla quantità dell'esercizio precedente (126.773 contro i 124.364 del 2002).

Nei prospetti che seguono, vengono separatamente indicati "per anno" gli andamenti dei crediti per autotassazione a partire dal 1997. Si precisa che la vetustà dell'anno di riferimento non deve fuorviare nella valutazione poiché trattasi di crediti riferiti a periodi reddituali che se pur superiori a due anni si riferiscono ad una sintesi dinamica di riaccertamenti ed incassi dovuti all'acquisizione di nuovi redditi comunicati dagli iscritti nell'esercizio ovvero a seguito di verifiche e consolidamenti eseguite nel 2003 per attività specifiche di servizio.

Proprio a seguito di verifiche e consolidamenti si sono registrate a chiusura d'esercizio anche operazioni di riallineamento degli incassi per corretta imputazione a seguito delle comunicazioni effettuate dagli uffici competenti.

• Mod5/97:

	Credito al 31.12.2002	Credito residuo al 31.12.2003	Assestamento dell'anno
Art. 10	0	10.298,03	- 270.908,20
Art. 11	0	6.566,02	- 350.283,23

Per il Mod5/97 si è proceduto ad un assestamento negativo dell'accertamento eseguito sulla base delle elaborazioni effettuate dal Servizio Vigilanza e dall'assestamento degli incassi così come determinati sulla base dei dati provenienti dal SISFOR. Per ulteriori informazioni si rinvia al commento al Conto Economico della voce "insussistenze attive".

• Mod5/98:

	Credito al 31.12.2002	Credito residuo al 31.12.2003	Assestamento dell'anno
Art. 10	0	10.083,12	- 20.061,70
Art. 11	0	12.027,65	- 315.471,30

Per il Mod5/98 si è proceduto ad un assestamento negativo dell'accertamento eseguito sulla base delle elaborazioni effettuate dal Servizio Vigilanza e dall'assestamento degli incassi così come determinati sulla base dei dati provenienti dal SISFOR. Per ulteriori informazioni si rinvia al commento al Conto Economico della voce "insussistenze attive".

• Mod5/99:

	Credito al 31.12.2002	Credito residuo al 31.12.2003	Assestamento dell'anno
Art. 10	4.899.636,13	5.244.359,83	1.102.884,31
Art. 11	1.899.195,15	1.026.998,83	-832.338,62

Per il Mod5/99 si è proceduto ad un assestamento negativo dell'accertamento, relativamente all'art. 11, ed un riaccertamento del credito per quanto concerne l'art.10, eseguiti sulla base delle elaborazioni effettuate dal Servizio Vigilanza e dall'assestamento degli incassi così come determinati sulla base dei dati provenienti dal SISFOR. Per ulteriori informazioni si rinvia al commento al Conto Economico della voce "insussistenze attive" e "sopravvenienze attive per contributi arretrati".

• Mod5/00:

	Credito al 31.12.2002	Credito residuo al 31.12.2003	Assestamento dell'anno
Art. 10	5.343.073,08	6.047.714,26	1.119.864,36
Art. 11	1.898.007,33	2.045.972,17	152.280,18

Per il Mod5/00 si è proceduto ad un assestamento dell'accertamento eseguito sulla base delle elaborazioni effettuate dal Servizio Vigilanza e dall'assestamento degli incassi così come determinati sulla base dei dati provenienti dal SISFOR. Per ulteriori informazioni si rinvia al commento al Conto Economico della voce "sopravvenienze attive per contributi arretrati".

• Mod5/01:

	Credito al 31.12.2002	Credito residuo al 31.12.2003	Assestamento dell'anno
Art. 10	7.694.888,26	6.537.992,94	- 1.024.447,01
Art. 11	3.551.595,35	4.157.878,53	645.177,00

Per il Mod5/01 si è proceduto ad un assestamento negativo dell'accertamento, relativamente all'art. 10, ed un riaccertamento del credito per quanto concerne l'art.11, eseguiti sulla base delle elaborazioni effettuate dal Servizio Vigilanza e dall'assestamento degli incassi così come determinati sulla base dei dati provenienti dal SISFOR. Per ulteriori informazioni si rinvia al commento al Conto Economico della voce "insussistenze attive" e "sopravvenienze attive per contributi arretrati".

• Mod5/02:

	Credito al 31.12.2002	Credito residuo al 31.12.2003	Assestamento dell'anno
Art. 10	68.817.263,91	5.640.740,47	2.279.856,00
Art. 11	38.795.164,73	1.911.447,43	871.533,00

Per il Mod5/02 si è proceduto ad un assestamento dell'accertamento eseguito sulla base delle elaborazioni effettuate dal Servizio Vigilanza e dall'assestamento degli incassi così come determinati sulla base dei dati provenienti dal SISFOR. Per ulteriori informazioni si rinvia al commento al Conto Economico della voce "sopravvenienze attive per contributi arretrati".

Il credito esposto al 31.12.2003 per il Mod5/03 corrisponde al residuo, rispetto all'accertamento eseguito in pari data sulla base dei redditi acquisiti, considerando l'incasso della prima rata (scadenza 31 luglio) e una parte della seconda rata (31 dicembre); nel corso dei primi mesi del 2004 tale dato risulta abbattuto per circa il 94,39%.

Comunque si evidenzia che il riallineamento dell'autotassazione ha comportato, nel complesso, un effetto positivo sul conto economico dell'esercizio.

La tabella sottostante evidenzia l'andamento crescente del numero dei Modelli 5 degli ultimi anni:

Modelli 5/1998	Modelli 5/1999	Modelli 5/2000	Modelli 5/2001	Modelli 5/2002	Modelli M5/2003
Inviati entro il 31/12/1998	Inviati entro il 31/12/1999	Inviati entro il 31/12/2000	Inviati entro il 31/12/2001	Inviati entro il 31/12/2002	Inviati entro il 31/12/2003
95.968	102.239	111.031	121.082	124.364	126.773

Nota: i dati sono aggiornati con le risultanze al 31.12.2003

Crediti verso iscritti per sanatoria L. 662/96

Al 31 dicembre 2003 i versamenti eseguiti direttamente dagli iscritti, oltre ai recuperi effettuati in sede di restituzione di contributi e di liquidazione pensione, hanno permesso di recuperare integralmente la parte residuale del credito accertato a tale titolo.

Crediti vari verso iscritti

Rappresenta l'importo relativo a crediti rilevati nei confronti di professionisti per debiti contributivi a fronte dell'analisi della posizione principalmente in sede di pensionamento o nel momento della richiesta di altre forme assistenziali e che si procede a recuperare ratealmente, dove previsto con specifica delibera del C.d.A., nell'arco di un massimo di due esercizi, ovvero con recupero su arretrati di pensione.

Al 31.12.03 il saldo rappresenta il credito rilevato nei confronti di n. 9 professionisti nei confronti dei quali si sta procedendo al recupero nelle forme e nei tempi sopra indicati.

Crediti verso iscritti per accertamento contributi vari

Si rammenta che i suddetti crediti sono stati costituiti a seguito della riforma della riscossione dei ruoli tramite i Concessionari che ha eliminato il principio del "non riscosso per riscosso" per accogliere tutti quei valori che fanno capo:

- all'accertamento per "integrazione" dei contributi minimi rilevati al 31.12 di ogni anno che se pur accertati non sono stati ancora posti in riscossione;
- all'ammontare dei contributi oggetto di sgravi e discarichi emessi nell'esercizio che, conseguentemente alla causale di emissione, rappresentano ancora crediti verso iscritti per contributi ancora dovuti.

Tale conto risulta discaricato, nel corso del 2003, dell'importo dei contributi minimi 2002 posti in riscossione con il ruolo 2003 nonché delle rateazioni eseguite nel medesimo ruolo ed infine dai versamenti degli Enti locali a fronte dei contributi dovuti dai professionisti che svolgono la loro attività professionale presso di essi. Nella tabella sottostante tabella si da rappresentazione di tale movimentazione:

Saldo al 31/12/02	Scarico anno 2003	Nuovo acc.to 2003	Saldo al 31/12/03
16.111.172,25	10.714.520,30	11.935.439,58	17.332.091,53

L'accertamento di circa 11,935 milioni di Euro è così composto:

- per circa Euro 9,9 milioni : l'importo rappresenta l'accertamento ad integrazione dei contributi minimi determinati sulla base della banca dati aggiornata al 31.12.2003 per la riscossione dei quali si farà probabilmente ricorso ad una forma di recupero diversa dal ruolo esattoriale, alla luce della nuova riforma dei contributi che partirà dal 2004;
- per circa Euro 2,1 milioni: l'importo rappresenta il totale dei discarichi emessi nel corso del 2003 che per loro specifica natura, come già precedentemente specificato, non costituiscono più, al momento, un credito verso i Concessionari per ruoli già emessi ma spostano il recupero in capo agli iscritti nei confronti dei quali si procederà a richiederne l'incasso nei tempi e nelle modalità determinate dalla Cassa.

Crediti verso eredi per pensioni erogate al de cuius

Al 31.12.2003, a fronte degli assegni di pensione erogati nel corso dell'esercizio o in quelli precedenti, ma per i quali è stato accertato successivamente il decesso degli aventi diritto, si è esposto un credito di circa Euro 418 mila evidenziando nel Conto Economico alla rettifica del costo relativo l'ammontare dei recuperi di pensioni corrisposte nell'anno e nelle sopravvenienze quello relativo a pensioni erogate negli anni precedenti in riferimento a tutte le posizioni per le quali, nel corso del presente esercizio, si è venuti a conoscenza della non esistenza in vita dei titolari di pensione.

Tale credito risulta decrementato in corso d'anno a seguito dei recuperi eseguiti (circa Euro 21,5 mila) ed al 31.12.2003 risulta così stratificato:

- Euro 1.578,16 per l'anno 1995
- Euro 38.370,48 per l'anno 1996
- Euro 25.826,70 per l'anno 1997
- Euro 37.008,03 per l'anno 1998
- Euro 14.368,94 per l'anno 1999
- Euro 27.650,16 per l'anno 2000
- Euro 18.688,57 per l'anno 2001
- Euro 24.629,92 per l'anno 2002
- Euro 240.934,90 per l'anno 2003

Si evidenzia inoltre che la voce in esame risulta maggiorato per effetto di importi dovuti per addizionali regionali versate all'Erario dall'Ente per conto dei pensionati e da somme dovute per conguagli negativi da Mod.730 anticipati allo Stato dalla Cassa in qualità di sostituto d'imposta; al recupero di detti crediti si provvede sia mediante richiesta scritta agli eredi o attraverso la trattenuta autorizzata sugli arretrati di pensione spettanti, sia mediante banche.

Crediti verso pensionati per erronea emissione

La voce espone al 31.12.03 il dato relativo ad importi anticipati dalla Cassa quale sostituto d'imposta a titolo di conguagli fiscali, derivanti anche da comunicazioni pervenute del casellario INPS per i quali non è stato possibile effettuare la relativa trattenuta sulle pensioni per problemi di incapienza e che vengono recuperati successivamente, anche in forma rateale, nel corso del 2004.

Crediti verso concessionari

Descrizione	Valore al 31.12.2003	Valore al 31.12.2002
Crediti verso concessionari:	125.320.528,93	92.348.363,00
Crediti ruolo ordinario 2003	87.283.393,00	0
Crediti ruolo ordinario 2002	23.616.227,04	72.927.552,20
Crediti ruolo ordinario 2001	**14.420.908,89	19.420.810,80

**tale credito è stato spostato tra i "crediti verso iscritti" delle Immobilizzazioni finanziarie

Crediti per ruolo ordinario 2003

L'emissione del ruolo 2003 ha comportato un'iscrizione iniziale nei crediti di un importo pari a Euro 171.911.790,43, così come consegnato al Consorzio Nazionale dei Concessionari nel mese di gennaio 2003, e risulta aperto alla data di chiusura del presente bilancio consuntivo per un totale di Euro 87.283.393,00; si registra, quindi una percentuale di abbattimento pari al 49,23%, comprendendo in tale dato anche l'importo dei discarichi, degli sgravi, dei compensi e dell'IVA corrisposti questi ultimi ai Concessionari sulla base dei versamenti fatti dai professionisti; se, quindi, si tiene conto dei soli versamenti diretti la percentuale di abbattimento scende al 47,26%.

Crediti per ruolo ordinario 2002

L'importo del credito residuo al 31.12.2003 è pari a Euro 23.616.227,04 registrando una percentuale di abbattimento di circa il 67,62% rispetto al dato 2002 comprendendo tale percentuale anche l'importo relativo agli sgravi e discarichi nonché ai compensi ed all'IVA registrati. Se si considerano i soli recuperi per versamenti tale percentuale scende al 63,86% circa.

Crediti verso inquilini 2002-2003

Descrizione	Valore al 31.12.2003	Valore al 31.12.2002
Crediti verso inquilini	1.396.323,18	1.119.301,26
Canoni di locazione 2002	80.978,47	528.968,78
Spese comuni 2002	185.157,77	306.558,69
Spese portierato 2002	0	0
Anticipazioni condom. di Roma per gestione riscaldamento 01/02	0	29.851,79
SUB-TOTALE	266.136,24	865.379,26
Canoni di locazione 2003	543.089,94	0
Spese comuni 2003	154.336,89	0
Spese portierato 2003	0	0
Anticipazioni condom. di Roma per gestione riscaldamento 02/03	0	0
Anticipazioni condom. di Roma per gestione riscaldamento 03/04	0	0
Spese comuni per imposte di registro	75.168,92	47.585,82
Spese condominio	278.419,06	206.336,18
Spese comuni a recupero diretto	79.172,13	0
SUB-TOTALE	1.130.186,94	253.922,00

Al 31.12.2003, i crediti verso inquilini dell'attivo circolante, ovvero quelli riferiti agli ultimi due esercizi, ammontano in bilancio ad Euro 1.396.323,18.

Bisogna evidenziare che è in fase di riorganizzazione il reparto contabile dell'Ufficio Immobiliare che non ha permesso di risolvere disallineamenti degli incassi dei crediti che continuano a sussistere con saldo negativo sia per l'attivo circolante che per l'attivo immobilizzato. Tale situazione è comunque nella norma per taluni conti se si considera la natura degli stessi che prevedono pagamenti in acconto degli inquilini a fronte delle operazioni di chiusura da parte del Servizio Immobiliare dei consuntivi condominiali attualmente in corso per l'anno 2002.

Il credito vantato per le imposte di registro ha un carattere estremamente dinamico rispetto alla natura degli altri crediti in quanto gli importi in esso iscritti, relativi alla quota a carico inquilinato per la registrazione dei nuovi contratti di locazione ed al rinnovo dei vecchi, vengono recuperati in tempi più veloci rispetto alle altre tipologie di anticipazioni.

Nel corso del 2003, inoltre, l'Ufficio Immobiliare ha richiesto l'apertura di un nuovo conto contabile denominato "anticipazioni per spese comuni a recupero diretto" per accogliere alcune tipologie di anticipazioni, soprattutto riferite ai consumi inerenti le varie utenze elettriche, idriche e di gas metano, per le quali il recupero viene effettuato soltanto in capo ad alcuni conduttori (al momento esse sono riferite alla stabile sito in Sesto Fiorentino); il rimborso delle predette anticipazioni viene richiesto con cadenza diversa da quella annuale applicata con i conguagli generali delle spese comuni.

Per quanto concerne le "spese condominio" si ricorda che si riferiscono ai crediti vantati nei confronti dei conduttori degli stabili di Via Cesalpino (FI), P.zza Cantore (MI) ed al condominio dello stabile di L.re Mellini (Roma); il dato rispetto a quello del 2002 risulta incrementato di circa il 34,93% in quanto sono state iscritte le nuove quote anticipate, sulla base dei preventivi condominiali come previsto da contratto, per il periodo 2002/2003. Per contro si è proceduto a dei recuperi parziali della gestione 2001/2002 in riferimento ai condomini di P.zza Cantore, e della gestione 2002/2003 per quanto concerne in condominio di L.re Mellini; occorre comunque precisare che nei primi mesi del 2004 l'Ufficio Immobiliare ha proce-

duto alla comunicazione dei dati inerenti il conguaglio definitivo per il periodo 2001/2002 concernenti il condominio sito in Milano.

Da ultimo si rileva che nel corso dei primi mesi del 2004 il credito verso inquilini per canoni di locazione 2003 risulta abbattuto di circa il 15% a seguito della contabilizzazione dei versamenti eseguiti in tale periodo dai conduttori.

Per ulteriori dettagli si rinvia alla "gestione immobili" nei ricavi del Conto Economico.

Crediti verso lo Stato

Descrizione	Valore al 31.12.2003	Valore al 31.12.2002
Crediti verso lo Stato:	558.298,04	554.888,95
Crediti vari verso lo Stato per maggiorazioni ex-combattenti	529.000,44	546.261,26
Credito vari verso lo Stato	29.297,60	8.627,69

Crediti verso lo Stato per maggiorazioni ex-combattenti

Nel corso del presente esercizio il Ministero dell'Economia e delle Finanze ha provveduto nel mese di dicembre ad effettuare il rimborso di quanto anticipato a titolo di maggiorazioni ex combattenti su pensioni nel corso dell'anno 2002; il saldo al 31.12.2003 espone quindi quanto accertato per lo stesso titolo (Euro 529.000,44) quale anticipo dell'Ente nel corso del 2003 e che verrà recuperato mediante richiesta di rimborso nell'esercizio successivo.

Crediti verso l'Erario

Descrizione	Valore al 31.12.2003	Valore al 31.12.2002
Crediti verso l'Erario:	4.909.366,57	5.045.235,56
Cred. Imposta div.azion. gest. GENERALI	157.239,00	161.563,76
Cred. Imposta div.azion. gest. PIONEER- EUROPLUS	108.526,71	133.849,22
Cred. Imposta div.azion. gest. DUEMME	164.586,76	183.337,75
Cred. Imposta div.azion. gest. MERRILL LYNCH	5.858,89	6.722,53
Cred. Imposta div.azion. gest. MORGAN STANLEY	20.604,91	26.464,15
Credito Imposta su dividendi azionari	4.449.472,72	4.531.020,53
Crediti vari verso l'Erario	3.077,58	2.295,2

A chiusura esercizio i crediti d'imposta rilevati sui dividendi azionari percepiti in corso d'anno vanno riscontrati con le certificazioni inviate dalla banca depositaria e dalle società di gestione esterne e successivamente portati in detrazione dei "Debiti verso Erario per IR-PEG".

Come già verificatosi in precedenza, la mancata ricezione delle certificazioni in sede di chiusura di bilancio non ha reso possibile effettuare il giroconto a storno del debito erariale e, dal momento che i dati contabili potrebbero differire da quanto successivamente certificato, si è proceduto all'accantonamento delle imposte al "Fondo oneri per spese future", a cui si rimanda, esponendo in nota il dettaglio di cui sopra.

I "crediti vari verso l'Erario" rappresentano il credito per addizionale comunale e regionale che non è stato possibile recuperare in corso d'anno e quindi a credito per l'esercizio futuro.

Crediti verso altri

Descrizione	Valore al 31.12.2003	Valore al 31.12.2002
Crediti verso altri:	11.682.717,29	14.009.908,69
Crediti vari	717.870,57	588.598,02
Note di credito da ricevere	30.853,40	158.950,49
Crediti per anticipazioni congressi e conferenze	32.247,42	534.388,70
Crediti vs P.T. per conto continuativo 357	-0,01	16.251,93
Crediti vs P.T. per conto continuativo 358	11.663,44	8.537,12
PP.TT. – affrancatrici postali	64.686,09	41.192,06
Crediti verso banche per interessi attivi di c/c	191.494,75	411.395,67
Crediti verso banche per interessi su cedole	116.754,22	825.593,11
Crediti vari verso banche	15.400,59	14.279,68
Crediti verso banche per rimborso obbligaz.	8.487.518,58	8.478.026,76
Crediti c/gestione GENERALI ASSET M.-INA SGR	625.015,94	446.720,94
Crediti c/gestione COMPAGE-DUEMME	21.372,01	0
Crediti c/gestione PIONEER-EUROPLUS	849.614,32	1.650.361,79
Crediti c/gestione MORGAN STANLEY	7.882,33	60.385,65
Crediti c/gestione MERRILL LYNCH	6.544,97	116.418,37
Crediti c/gestione ARCA SGR	33.284,47	8.326,37
Cambiali attive	0	418.454,40
Crediti verso PP.TT. per c/c postale	470.514,20	232.027,63

Nella sintesi che segue si commentano brevemente gli importi più rilevanti.

Crediti vari

La voce include, come la denominazione contabile indica, tutti quei crediti vantati a vario titolo nei confronti di terzi.

Si precisa che in tale conto sono state iscritte anche le anticipazioni dei contributi non ancora incassati relativi alla Conferenza di Sorrento (per circa 300 mila euro) e al Convegno di "Giustizia e Telematica" (circa 100 mila euro al 31.12 di cui 50 mila incassati nel primo quadrimestre del 2004) anticipati dalla Cassa per le spese sostenute per le suddette manifestazioni sulla base delle delibere del Consiglio di Amministrazione del 10 settembre 2002 e del 03 aprile 2004.

Crediti verso banche per interessi attivi di C/C

Rappresenta l'importo relativo agli interessi maturati nell'ultimo trimestre dell'anno 2003 sulla liquidità dei c/c accesi presso gli Istituti bancari che provvederanno al relativo accredito nei primi mesi dell'esercizio successivo.

Crediti verso banche per interessi su cedole

Rileva l'importo da incassare nei primi mesi del 2004 per interessi netti maturati sui BTP e i CCT in portafoglio al 31.12.03. Rispetto al dato consuntivato l'esercizio precedente, si registra un decremento dell'85,85% per effetto del rimborso di circa 164 mln di euro di titoli di Stato in scadenza nell'anno 2003.

Crediti verso banche per rimborso obbligazioni

Esprime il valore di rimborso dei prestiti obbligazionari in scadenza al 31.12.2003 per i quali il materiale incasso avverrà nei primi giorni dell'esercizio successivo.

Crediti verso SGR per conto gestione titoli

Rappresenta il saldo dei conti di liquidità utilizzati dalle SGR per lo svolgimento dell'attività mobiliare sui quali affluiscono gli importi relativi a tutti gli arbitraggi in titoli effettuati in corso d'anno.

Attività finanziarie

Descrizione	Valore al 31.12.2003	Valore al 31.12.2002
Altri Titoli: Totale	1.193.633.140,67	1.402.705.543,12
Gestione diretta sub totale	781.430.990,40	945.399.201,29
B.T.P. su c/Titoli B.P.S. 176425	472.089.666,19	427.844.752,37
C.C.T. su c/Titoli B.P.S. 176425	309.341.324,21	517.554.448,92
Gestioni affidate a SGR sub totale	270.854.493,10	274.510.734,25
Pioneer Investment Management	63.198.841,86	62.384.074,34
Generali Asset Management SGR	93.330.538,09	91.608.523,69
Dueemme SGR	89.565.394,56	89.670.671,81
Morgan Stanley	5.248.804,06	5.697.465,85
Merrill Lynch International Bank	5.527.270,66	6.912.444,99
Mediolanum State Street	10.990.440,72	14.283.356,48
Fondo Arca	2.993.203,15	3.954.197,09
Azioni e Altri	141.347.657,17	182.795.607,58
Gestioni Diretta in Azioni		
Azioni ESTERO		
Franchi Svizzeri (Cambio: del 31/12/03)		
ROCHE GENUSSCHEIN	3.650.636,22	3.716.450,46
EURO		
ALCATEL	106.132,32	181.253,92
ALLIANZ AG	985.909,58	1.881.760,19
ANTENA 3 TELEVISION sa	31.292,21	0
AVENTIS	508.733,67	686.293,32
BAYER	527.820,00	803.847,87
CIMENTS FRANCAIS SA	1.411.391,04	1.358.203,31
DEUTSCHE TELEKOM	478.774,40	540.529,96
EQUANT NV	93.322,47	183.165,81
FRANCE TELECOM	207.228,79	368.605,31
HEINEKEN	129.365,25	150.850,00
ING GROEP N.V.	473.492,03	734.359,39
NOKIA OYJ	1.042.184,40	1.341.241,62
QS COMMUNICATIONS AG	96.837,26	49.585,79
REPSOL	327.041,83	315.799,70
SOCIETE GENERALE	777.273,36	764.164,37
ST MICROELECTRONICS	2.084.797,48	3.429.312,17

XIV LEGISLATURA — DISEGNI DI LEGGE E RELAZIONI — DOCUMENTI

Descrizione	Valore al 31.12.2003	Valore al 31.12.2002
TELEFONICA S.A.	3.016.438,96	3.612.183,51
UNILEVER NV	3.949.097,02	3.974.989,65
VIVENDI	469.343,40	1.044.547,49
Lire Sterline Inglesi (Cambio: del 31/12/03)		
BRITISH TELECOM PLC	289.585,65	412.823,07
GLAXO	1.582.920,67	2.122.558,40
MARCONI NEW ex MARCONI PLC	74,94	16.483,60
PEARSON PLC	931.784,73	1.109.478,21
PRUDENTIAL	445.175,55	615.828,09
ROLLS ROYCE PLC	1.137.366,12	1.251.565,77
VODAFONE GROUP	2.001.640,62	2.329.060,48
Corone Svedesi (Cambio: del 31/12/03)		
ERICSSON AB	377.630,82	801.906,69
TELLASONERA – EX SONERA GROUP OYJ	81.605,44	81.605,44
Dollari U.S.A. (Cambio: del 31/12/03)		
AMGEN INC	0	139.994,05
BIOGEN INC	472.082,47	655.609,00
CISCO SYSTEMS INC	124.496,46	103.127,38
CITIGROUP	1.021.894,83	1.043.063,12
GENERAL ELECTRIC	693.005,10	1.044.829,24
IBM INTL BUSINESS	125.779,64	135.781,89
INTEL CORPORATION	176.109,85	174.168,52
JDS UNIPHASE CORP	13.354,37	52.461,31
MEDIMMUNE INC	108.555,45	148.510,88
MERRILL LYNCH	0	135.185,09
MICROSOFT	362.905,38	440.956,25
MOTOROLA	807.462,15	1.177.292,49
NORTEL NETWORKS CORP.	68.542,95	171.506,38
ORACLE CORP	161.833,14	173.512,92
SONY CORP SPONS ADR	298.600,09	389.889,09
TIME WARNER ex AOL	302.438,27	566.402,93
TRAVELERS A	16.586,09	28.832,24
TRAVELERS B	34.703,57	59.252,67
VIACOM INC	219.777,69	260.110,95
WORLDCOM INC-MCI GR.	301,18	1.564,19
WORLDCOM INC	4.995,57	450.196,71
YAHOO INC	156.174,75	91.609,97
Azioni ESTERO sub totale	32.384.495,23	41.322.310,86
Azioni ITALIA		
EURO		
ACEA	671.638,50	1.018.605,00
AEM MILANO	300.897,00	455.466,00
ALLEANZA ASS	2.612.058,76	3.032.023,46
B.CA FIDEURAM SpA	426.720,00	740.197,92

XIV LEGISLATURA — DISEGNI DI LEGGE E RELAZIONI — DOCUMENTI

Descrizione	Valore al 31.12.2003	Valore al 31.12.2002
B. INTESA	2.931.918,66	2.596.694,59
BNL	2.049.110,00	2.390.519,32
CAPITALIA	147.843,16	157.306,40
E.BISCOM SPA	102.203,60	105.454,10
FIAT	969.328,78	2.049.558,41
FINECO – EX BIPOP-CARIRE	107.057,48	170.131,04
FIERA DI MILANO	4.950.000,00	4.950.000,00
GENERALI ASSICURAZIONI*	74.814.655,05	101.837.687,41
EDITORIALE L'ESPRESSO	244.912,30	169.865,60
FONDIARIA-SAI	2.922.436,05	3.783.519,07
MEDIASET	1.747.762,20	1.529.266,77
MEDIOLANUM	1.547.742,90	1.819.452,44
OLIVETTI ORD.	0	1.965.319,20
I. B. S. PAOLO DI TORINO	5.773.099,40	6.634.603,74
TELECOM ITALIA NEW	4.110.795,72	2.799.335,30
T.I.M. ORD.	2.272.556,13	2.956.078,07
TISCALI SPA	42.191,21	65.242,19
Azioni ITALIA sub totale	108.744.926,90	141.226.326,03
Altri		
Warrant Fiat	3.861,98	13.832,22
Warrant La Fondiaria 08	214.373,05	233.138,47
Warrant Marconi Corp. 07	0,01	0
Altri sub totale	218.235,04	246.970,69

*Si ricorda che i valori esposti al 31.12.2002 non hanno ancora inglobato la svalutazione iscritta in bilancio in pari data poiché, seguendo lo schema di bilancio della Ragioneria Generale dello Stato, l'esposizione avviene a sezioni contrapposte. Al 1° gennaio dell'anno successivo il portafoglio viene riaperto al netto. A titolo di esempio:

Generali Assicurazioni	
Iscrizione attivo 31.12.02	Euro 101,8
Iscrizione fondo oscillazione titoli al 31.12.02	Euro 33,6
Al 1° gennaio 2003 riapertura	Euro 68,2

XIV LEGISLATURA — DISEGNI DI LEGGE E RELAZIONI — DOCUMENTI

L'evoluzione dell'asset allocation al 31.12.2003 evidenzia principalmente, rispetto all'esercizio precedente:

- un decremento dei titoli obbligazionari di circa il 10% conseguente ai rimborsi delle tranches giunte a scadenza di BTP e CCT per un totale di circa 261 milioni di euro come sotto dettagliato:

BTP	Valore nominale	CCT	Valore nominale
15/02/2003 - 5%	14.460.768,00	01/02/96-2003	41.316.480,00
01/05/2003 - 4,75%	21.923.557,20	01/04/96-2003	37.184.832,00
01/10/2003 - 4%	16.800.000,00	01/05/96-2003	50.096.232,00
01/07/96-2003	47.255.724,00	01/11/96-2003	32.071.917,60
Totale rimborsi	53.184.325,20		207.925.185,6

nonostante si sia proceduto all'acquisto in asta sia dei BTP decennali 01/02/2013 - 4,75% per 50 milioni di euro che del primo collocamento dei Buoni del Tesoro Indicizzati all'inflazione europea 15/9/2008 - 1,65% per 45 milioni di euro nominali.

- un incremento di più del 15% degli investimenti in PCT utilizzati come strumento di tesoreria in alternativa alla giacenza sul c/c bancario stante la volatilità del mercato finanziari.

Evoluzione dell'asset allocation della Cassa Forense dalla privatizzazione ad oggi

Dati estrapolati dai bilanci consuntivi al 31.12							
	1997	1998	1999	2000	2001	2002	2003
Titoli di Stato	58.4%	56.2%	64.2%	59.2%	53.8%	48.6%	38.6%
Azioni	5.1%	3.2%	11.3%	17.9%	20.3%	21.1%	18.0%
Gestione Patrimoniali	17.2%	12.9%	12.5%	12.0%	11.3%	11.0%	10.4%
Altre gestioni patrimoniali				1.2%	1.4%	1.4%	1.0%
Fondi azionari				0.5%	0.6%	0.4%	0.3%
Obbligazioni Fondiarie	6.3%	8.7%	9.0%	7.9%	6.8%	6.0%	4.7%
Depos. Tesor. Stato	8.9%	5.5%	2.8%	0.0%	0.0%	0.0%	0.0%
Pronti contro Termine	4.1%	13.6%	0.3%	1.3%	5.8%	11.6%	27.0%
	100%	100%	100%	100%	100%	100%	100%

N.B. la liquidità non è stata considerata e nei "titoli di stato" sono ricompresi sia gli indicizzati che i titoli in deposito

Evoluzione dell'asset mobiliare dalla privatizzazione ad oggi

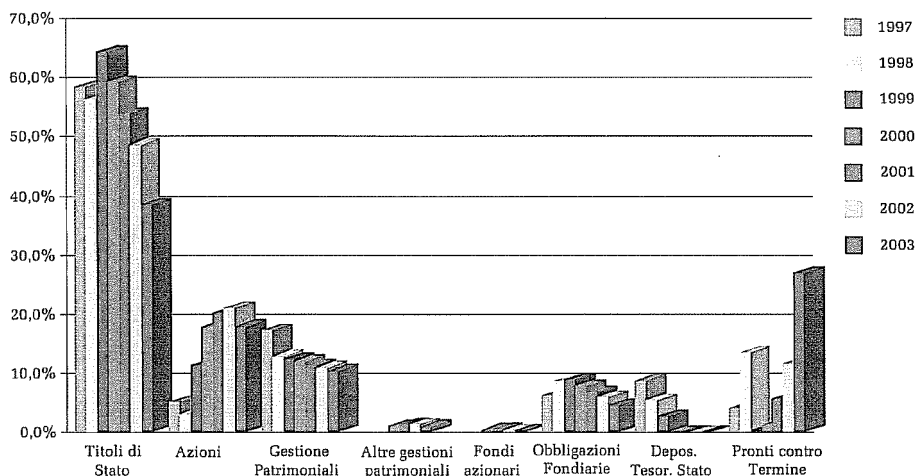

La Cassa Forense, (vedasi il commento economico sull'area mobiliare) come la maggior parte degli investitori istituzionali dell'area euro, si è mantenuta su posizioni molto liquide.

Come ha sottolineato anche il Governatore della Banca d'Italia nella relazione tenuta a Genova il 14.02.2004 "la quantità di moneta nei sette maggiori paesi industrializzati si aggravava negli anni novanta ancora tra il 65 e il 70 per cento del prodotto interno lordo, negli ultimi cinque anni è cresciuta fino a portarsi quasi all'80%. L'incremento della massa monetaria nell'ultimo quinquennio è risultato superiore a quello registrato nei venti anni precedenti. Sono aumentate nelle tre maggiori aree soprattutto la base monetaria e le componenti più liquide della moneta bancaria".

In uno scenario di bassa inflazione e di insufficiente domanda aggregata a livello globale, con le condizioni monetarie sopradette i tassi di interesse si sono attestati su valori storicamente bassi ed anche tutta la grande attività svolta dalla Cassa in operazioni di PCT ha prodotto vantaggi limitati se si considera che lo spread tra media di REN del c/c bancario netto e REN dei tassi offerti nelle gare di PCT è stato dello 0,06% (rimangono però indiscussi i vantaggi derivanti dalla diversificazione del rischio rispetto ad una concentrazione sul c/c bancario).

In ossequio alla politica strettamente prudentiale, l'Ente non ha effettuato nel corso del 2003 attività di trading sui mercati azionari poiché gli scenari geopolitici hanno influenzato con un'eccessiva volatilità i mercati finanziari non creando i presupposti per operare con relativa serenità.

Il portafoglio azionario non è stato influenzato nel 2003 dall'attività di compravendita, le variazioni registrate rispetto al costo medio ponderato al 31-12-2002 si riferiscono principalmente alle "riprese di valore".

La composizione attuale del portafoglio mobiliare della gestione interna della Cassa può essere meglio compreso attraverso la rappresentazione che segue:

Composizione azionaria della gestione diretta per settori merceologici

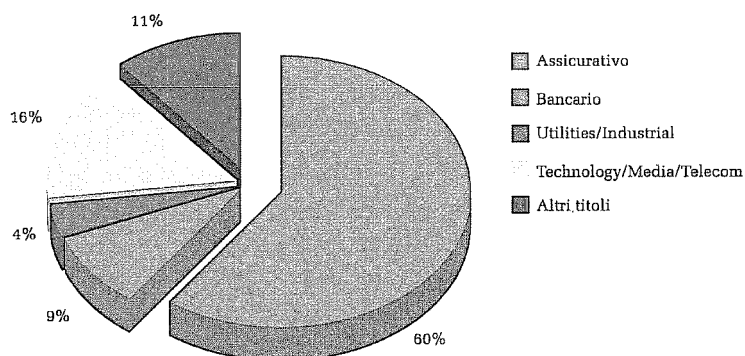

Composizione azionaria della gestione diretta divisa per paesi

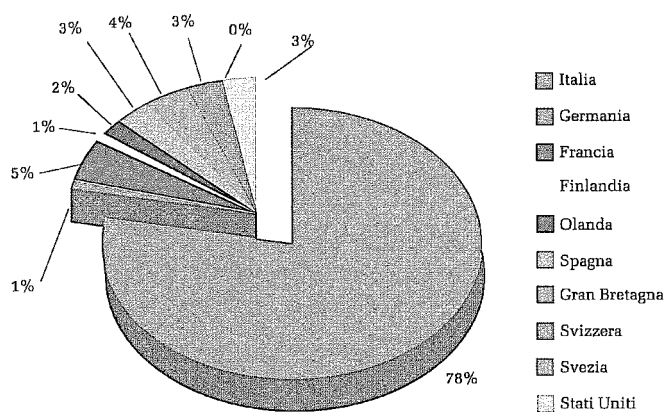

Analisi della gestione azionaria DIRETTA divisa per settori merceologici e per paese

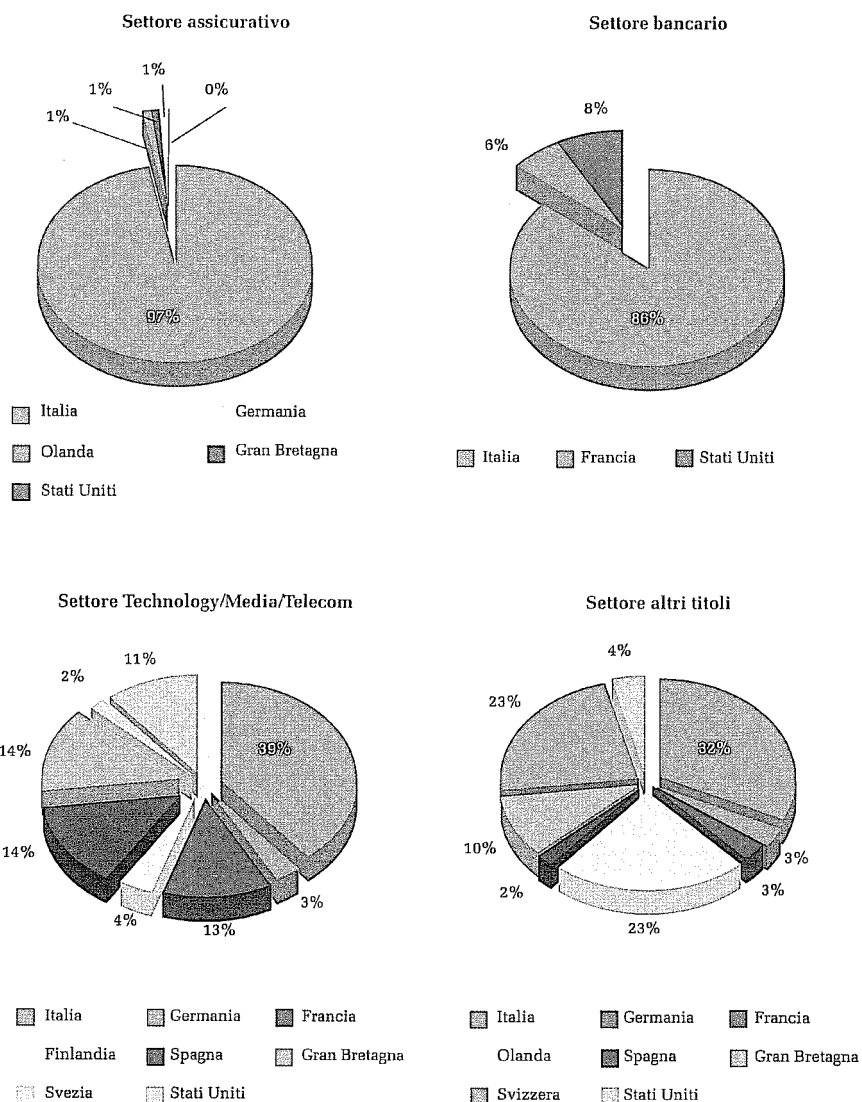

Settore Utilities/Industrial

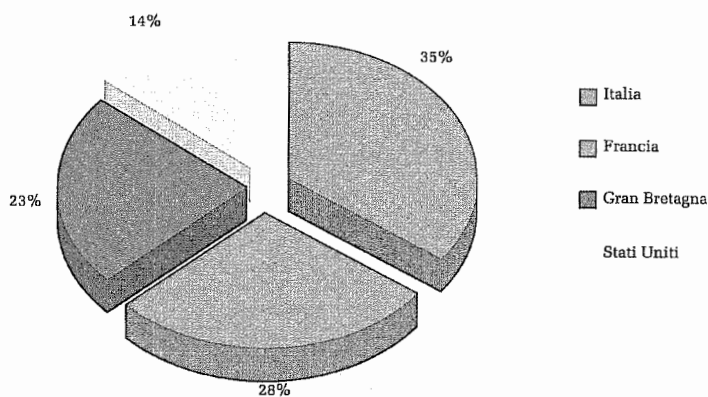

Andamento dei settori merceologici con le principali rappresentazioni grafiche

Settore	Valore al 31.12.02 31.12.03	Valore al 31.12.01 31.12.02
Bank	+23,829	-16,464
Insurance	+17,778	-33,116
Financial (generale)	+25,699	-22,684
Utilities	+14,708	-23,570
Industrial	+28,806	-26,971
Telecom	+11,965	-35,014
Information Technology	+42,762	-40,692
Basic Material	+26,751	-13,323
Energy	+13,389	-14,364
Consumer staples	+8,322	-10,100
Consumer discretionary	+27,368	-27,105
Health care	+13,175	-22,480

Rif: indice MSCI mondiale espresso in local currency

Fonte : BLOOMBERG

Andamento del settore Assicurativo

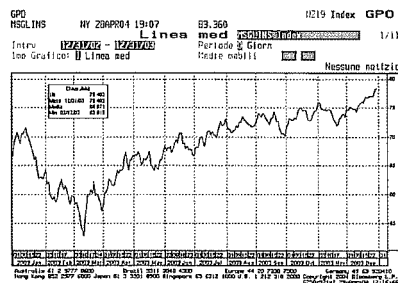

Andamento del settore bancario

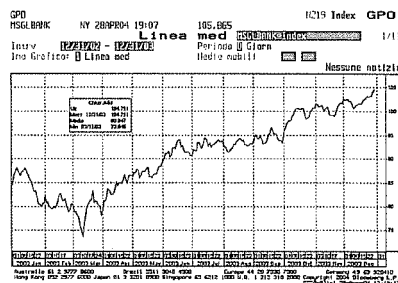

Andamento del settore Technology-Media -Telecom

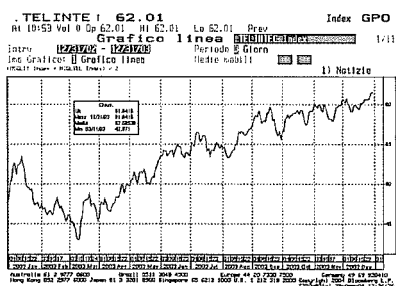

Andamento del settore Utilities e Industrial

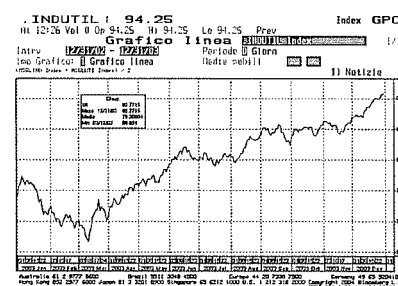

A conferma di quanto sopra espresso si riporta di seguito lo schema di sintesi di movimentazione globale dell'intero patrimonio mobiliare dell'Ente:

Descrizione	Valore al 31.12.2002	Incremento	Decremento	Valore al 31.12.2003
Obbligaz. Fond.	132		-20	112
Titoli-Stato Im.	132	-	-	132
Titoli-Stato Circ.	945	97	-261	781
Azioni Im.	285	-	-	285
Azioni Circ. (*)	182	+16	-57	141
Gestioni Patr.	274	-4	270	
Fondi azionari	8	-	-	8
PCT	257	382	639	
Totale	2.215	382	-229	2.368

(*) Le differenze riportate nello schema sono solo il frutto dell'influenza del fondo oscillazioni titoli al 31.12.2002 riaperto in diminuzione del c/titoli nel 2003 alimentato dalle riprese di valore come meglio indicato nel contesto della nota integrativa.

XIV LEGISLATURA — DISEGNI DI LEGGE E RELAZIONI — DOCUMENTI

Per completare il quadro d'insieme si fornisce in sintesi anche la composizione del patrimonio delle SGR:

Descrizione	Valore al C.M.P. 31.12.2003	Composizione %
Due Emme	89.586.766,57	100,00
Obbligazioni	60.621.249,15	67,67
Azioni-euro	11.590.930,89	12,94
Azioni-valuta	17.353.214,52	19,37
Liquidità	21.372,01	0,02
Generali	94.153.647,40	100,00
Obbligazioni	63.625.084,17	67,58
Azioni-euro	12.775.396,12	13,57
Azioni-valuta	16.930.057,80	17,98
Liquidità	823.109,31	0,87
Pioneer	64.056.944,69	100,00
Obbligazioni	42.444.497,53	66,26
Azioni-euro	14.029.991,27	21,90
Azioni-valuta	6.724.353,06	10,50
Liquidità	858.102,83	1,34
Morgan Stanley	5.256.687,25	100,00
Azioni-euro	2.380.329,89	45,28
Azioni-valuta	2.868.474,17	54,57
Liquidità	7.883,19	0,15
Merrill Lynch	5.563.644,75	100,00
Azioni-euro	3.854.276,47	69,28
Azioni-valuta	1.672.994,19	30,07
Liquidità	36.374,09	0,65

Composizione del patrimonio delle SGR al 31.12.2003

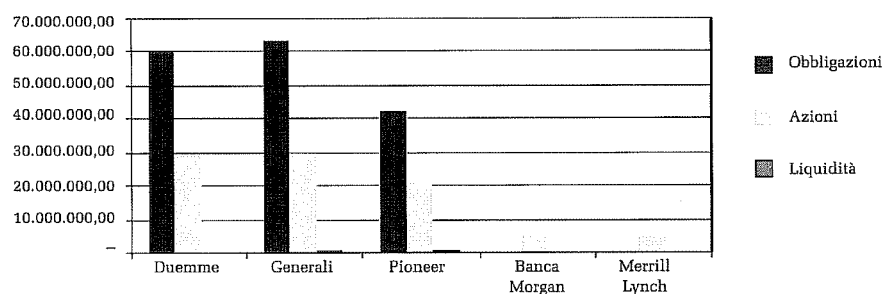

Per chiarezza si precisa che:

- l'art. 5 del D.L. 28.06.95 n. 250 convertito con modificazioni dalla L. 8.08.1995 n. 349 include nella valutazione dei titoli non immobilizzati lo scarto di emissione che rappresenta la differenza tra prezzo di emissione e valore di rimborso imputata pro rata temporis;

- i titoli sono caricati al prezzo di acquisto e vengono valutati a chiusura d'esercizio sulla base del costo medio ponderato dell'intero portafoglio (sia a gestione diretta che presso SGR). L'operazione viene effettuata per il riallineamento di ogni singolo codice titolo al valore unitario della media ponderata che gli stessi hanno all'interno del portafoglio ridistribuito per ogni gestione che ne detiene in attivo;
- l'iscrizione finale in bilancio viene effettuata sulla base del minor valore tra prezzo di carico (come poc'anzi precisato) e valore desunto dall'andamento di mercato. Quest'anno il confronto con la media dei prezzi di dicembre ha determinato una svalutazione dell'attivo circolante di circa 5 milioni di euro iscritta nel fondo oscillazione titoli (a cui si rimanda per un commento più approfondito) esposto in bilancio tra le passività e una ripresa di valore di 21,1 milioni di euro direttamente in aumento del valore dei titoli di riferimento (compatibilmente con la quotazione della media di dicembre e fino a concorrenza della svalutazione effettuata negli anni pregressi). Si ricorda che i titoli immobilizzati devono essere svalutati solo in presenza di una perdita "durevole" di valore, che non ne consenta il recupero in futuro. Precisamente l'art. 2426 n° 3 CC dispone che il costo non può essere mantenuto in bilancio qualora alla data di chiusura dell'esercizio l'immobilizzazione risulti durevolmente di valore inferiore. La Legge non precisa il concetto ma il principio contabile CNDC-CNR n° 20 chiarisce che la svalutazione interviene quando è l'azienda oggetto di quotazione ad essere in serie difficoltà economiche con mancanza di piani e programmi tesi al recupero delle condizioni di equilibrio economico finanziario e di redditività. Nonostante le azioni immobilizzate detenute dalla Cassa abbiano registrato una minusvalenza di 97 milioni di euro rispetto alla media dell'ultimo semestre e 90 milioni di euro rispetto alla media del mese di dicembre u.s., non si reputa di dover procedere a svalutazione in quanto il minor valore è legato alla turbolenza generale dei mercati e non a permanenti difficoltà delle aziende come ampiamente dimostrato con la ripresa di quotazione rispetto al 31.12.2002 che evidenziava una perdita di 112 milioni di euro sia nel confronto con la media del semestre che la media di dicembre. La valutazione dei titoli immobilizzati, che viene riconsiderata ogni anno dal CDA in fase di consuntivo per la verifica della sussistenza dei presupposti di svalutazione, non ha comportato modifiche sui costi d'iscrizione in bilancio poiché sia le variazioni intervenute sul mercato dei singoli titoli che la performance globale dei titoli strategici non hanno evidenziato situazioni di particolare preoccupazione. Nel procedere con cautela alla svalutazione dei titoli immobilizzati in casi di forte volatilità ne è anche un esempio l'andamento che ha registrato il BTP 2029 che nel 2001 perdeva 9 milioni di euro e a distanza di 2 anni registra una plus implicita di 2,2 milioni di euro.
- Si ricorda che le azioni immobilizzate già presenti al 31.12.2000 sono state iscritte al costo storico mentre quelle aggiunte al 31.12.2001 sono state valutate al costo medio ponderato risultante a chiusura di esercizio, poiché la delibera è stata presa successivamente alla data di acquisto.
- Per completezza di esposizione si ricorda che benché non contabilizzate sono presenti al 31-12-2003 le seguenti plusvalenze implicite sul circolante:
 - circa 51 milioni di euro sui titoli obbligazionari della gestione diretta
 - circa 1 milione di euro sui titoli azionari della gestione diretta
 - circa 4 milioni di euro sulle gestioni esterneper un totale di 56 milioni di euro più 5,4 milioni di euro sull'immobilizzato (3,2 milioni di euro sull'azione BPS immobilizzata e 2,2 milioni di euro sul BTP 2029 immobilizzato) per un totale complessivo di 61 milioni di euro.

XIV LEGISLATURA — DISEGNI DI LEGGE E RELAZIONI — DOCUMENTI

Portafoglio Titoli di Stato a gestione diretta (data operazione 31.12.03)

BTP					
Descrizione	Valore nominale	PMC	C/Val Euro	Scarti positivi	Scarti negativi
BTP 01/11/2006 7,75%	15.751.908,00	106,03285	16.702.196,98		12.585,44
BTP 01/02/2007 6,75%	52.402.431,16	100,76714	52.804.431,17	83.786,50	
BTP 01/11/2007 6%	52.491.176,00	106,40932	55.855.503,44	5.243,20	
BTP 01/05/2008 5%	76.951.944,00	100,59905	77.412.924,62	99.946,25	
BTP 15/09/08 HCPI LINK	45.000.000,00	99,77803	44.900.113,50	5.431,03	
BTP 01/05/2009 4,5%	17.000.000,00	97,18836	16.522.021,20		7.279,73
BTP 01/11/2009 4,25%	34.900.000,00	92,80953	32.390.525,97	25.353,93	
BTP 01/02/13 4,75%	50.000.000,00	103,99687	51.998.435,00		7.906,29
BTP 01/11/2023 9%	28.146.852,00	106,87798	30.082.786,85	58.590,14	
BTP 01/11/2026 7,25%	71.425.864,80	101,09498	72.207.963,73	13.083,66	
BTP 01/11/2027 6,5%	18.334.188,00	114,26749	20.950.016,44		915,96
TOTALE BTP	462.404.363,96		471.826.918,90	291.434,71	28.687,42
CCT					
Descrizione	Valore nominale	PMC	C/Val Euro	Scarti positivi	Scarti negativi
CCT 01/01/97/2004	100.553.983,20	99,37033	99.920.824,93		93.229,65
CCT 01/03/97/2004	49.321.548,00	100,47445	49.555.554,08	63.344,00	
CCT 01/05/97/2004	52.936.740,00	100,10435	52.991.979,49	71.764,07	
CCT 01/09/97/2004	20.400.012,00	100,45691	20.493.221,69	7.273,04	
CCT 01/05/98/2005	10.329.120,00	100,29324	10.359.409,11		16.452,75
CCT 01/10/98/2005	75.950.000,00	100,17799	76.085.183,41		97.547,21
TOTALE CCT	309.491.403,20		309.406.172,71	142.381,11	207.229,61
TOTALE GENERALE			781.233.091,61	433.815,82	235.917,03

XIV LEGISLATURA - DISEGNI DI LEGGE E RELAZIONI - DOCUMENTI

C/Val + scarti	PMC * dicembre 2003	PM	C/Val Euro	Minusvalenza	Plusvalenza	Ripresa di valore	Residuo	ICU
16.689.611,54	105,95295	112,65	17.744.524,36	-	1.054.912,82		-	-
52.888.217,67	100,92703	110,48	57.894.205,95	-	5.005.988,28		-	10.473,31
55.860.746,64	106,41931	109,24	57.341.360,66	-	1.480.614,02		-	655,40
77.512.870,87	100,72893	105,82	81.430.547,14	-	3.917.676,27		-	12.493,28
44.905.544,53	99,79010	100,03	45.013.500,00	-	107.955,47		-	678,88
16.514.741,47	97,14554	103,54	17.601.800,00	-	1.087.058,53		-	-
32.415.879,90	92,88218	102,00	35.598.000,00	-	3.182.120,10		-	3.169,24
51.990.528,71	103,98106	102,87	51.435.000,00	555.528,71	-		555.528,71	-
30.141.376,99	107,08614	151,32	42.591.816,45	-	12.450.439,46		-	7.323,77
72.221.047,39	101,11330	129,97	92.832.196,48	-	20.611.149,09		-	1.635,46
20.949.100,48	114,26249	119,68	21.942.356,20	-	993.255,72		-	-
472.089.666,19			521.425.307,24	555.528,71	49.891.169,76		- 555.528,71	36.429,34
C/Val + scarti	PMC * dicembre 2003	PM	C/Val Euro	Minusvalenza	Plusvalenza	Ripresa di valore	Residuo	ICU
99.827.595,28	99,27761	100,00	100.553.983,20	-	726.387,92		-	-
49.618.898,08	100,60288	100,07	49.356.073,08	262.825,00	-		262.825,00	7.918,00
53.063.743,56	100,23992	100,11	52.994.970,41	68.773,15	-		68.773,15	8.970,51
20.500.494,73	100,49256	100,26	20.453.052,03	47.442,70	-		47.442,70	909,13
10.342.956,36	100,13395	100,45	10.375.601,04	-	32.644,68		-	-
75.987.636,20	100,04955	100,53	76.352.535,00	-	364.898,80		-	-
309.341.324,21			310.086.214,76	379.040,85	1.123.931,40		- 379.040,85	17.797,64
781.430.990,40			831.511.522,00	934.569,56	51.015.101,16		- 934.569,56	54.226,98

Portafoglio Titoli Azionari a gestione diretta (data operazione 31.12.03)

Azioni ESTERO			
Descrizione	N° azioni	PMC	C/Val Euro
Franchi Svizzeri			
ROCHE GENUSSCHEIN	47.100	70,05711	3.299.689,88
Lire Sterline Inglesi			
BT GROUP PLC	96.900	2,98850	289.585,65
GLAXO SMITHKLINE	87.335	17,90191	1.563.463,31
MARCONI CORP NEW	9	4,23333	38,10
PEARSON PLC	96.218	9,68410	931.784,73
PRUDENTIAL CORP. GBP	67.661	5,84788	395.673,41
ROLLS ROYCE PLC	458.449	1,75610	805.082,29
VODAFONE GROUP	1.034.600	1,76253	1.823.513,54
WARRANT MARCONI 07	437	0,00001	0,01
Corone Svedesi			
ERICSSON AB	280.100	0,76530	214.360,53
TELIASONERA	21.656	3,64190	78.868,99
Dollari U.S.A.			
BIOGEN IDEC	13.604	34,70174	472.082,47
CISCO SYSTEMS INC	6.600	12,90556	85.176,70
CITIGROUP	27.320	34,94352	954.656,97
GENERAL ELECTRIC	28.950	23,58730	682.852,34
IBM INTL BUSINESS	1.660	75,77087	125.779,64
INTEL CORPORATION	8.150	15,81298	128.875,79
JDS UNIPHASE CORP	4.980	2,63250	13.109,85
MEDIMMUNE INC	4.260	25,48250	108.555,45
MICROSOFT	15.500	23,41325	362.905,38
MOTOROLA	75.900	9,00390	683.396,01
NORTEL NETWORKS CORPORATION	20.300	1,74070	35.336,21
ORACLE CORP	14.000	11,55951	161.833,14
SONY CORP SPONS ADR	7.420	40,24260	298.600,09
TIME WARNER INC	22.110	12,89760	285.165,94
TRAVELERS PROPER A	1.180	14,05601	16.586,09
TRAVELERS PROPER B	2.425	14,31075	34.703,57
VIACOM INC CL-B	5.700	38,55749	219.777,69
WORLDCOM INC NEW	26.700	0,18710	4.995,57
WORLDCOM INC-MCI GROUP	1.068	0,28200	301,18
YAHOO INC	4.590	16,15610	74.156,50
Azioni ESTERO	2.478.292		14.150.907,02

cambi al 31.12.03: EUR/GBP 0,7048 - EUR/USD 1,263 - EUR/SEK 9,08 - EUR/CHF 1,5579

XIV LEGISLATURA — DISEGNI DI LEGGE E RELAZIONI — DOCUMENTI

PM dicembre 2003	C/Val Euro	Minusvalenza	Plusvalenza	Ripresa di valore	Residuo
77,5082	3.650.636,22	-	350.946,34	350.946,34	1.050.299,57
2,5379	245.922,51	43.663,14	-	-	251.945,81
18,1247	1.582.920,67	-	19.457,36	19.457,36	556.228,22
8,3262	74,94	-	36,84	36,84	186.241,56
8,8985	856.195,87	75.588,86	-	-	1.677.711,28
6,5795	445.175,55	-	49.502,14	49.502,14	59.222,18
2,4809	1.137.366,12	-	332.283,83	332.283,83	772.790,59
1,9347	2.001.640,62	-	178.127,08	178.127,08	543.084,35
0,4767	208,32	-	208,31	-	-
1,3482	377.630,82	-	163.270,29	163.270,29	1.736.757,25
3,9543	85.634,32	-	6.765,33	2.736,45	-
29,5678	402.240,35	69.842,12	-	-	253.351,32
18,8631	124.496,46	-	39.319,76	39.319,76	23.407,51
37,7683	1.031.829,96	-	77.172,99	67.237,86	-
23,9380	693.005,10	-	10.152,76	10.152,76	331.631,53
72,9983	121.177,18	4.602,46	-	-	12.493,12
24,9514	203.353,91	-	74.478,12	47.234,06	-
2,6816	13.354,37	-	244,52	244,52	295.814,84
20,6536	87.984,34	20.571,11	-	-	60.526,55
21,1743	328.201,65	34.703,73	-	-	193.059,11
10,6385	807.462,15	-	124.066,14	124.066,14	1.771.243,75
3,3765	68.542,95	-	33.206,74	33.206,74	800.503,01
10,2465	143.451,00	18.382,14	-	-	121.817,93
26,8207	199.009,59	99.590,50	-	-	447.329,91
13,6788	302.438,27	-	17.272,33	17.272,33	404.199,10
12,7921	15.094,68	1.491,41	-	-	4.247,05
12,8216	31.092,38	3.611,19	-	-	28.081,11
32,9407	187.761,99	32.015,70	-	-	104.274,86
0,0139	371,13	4.624,44	-	-	943.804,68
0,0396	42,29	258,89	-	-	1.521,90
34,0250	156.174,75	-	82.018,25	82.018,25	246.117,31
	15.300.490,46	408.945,69	1.558.529,13	1.517.112,75	12.877.705,40

XIV LEGISLATURA — DISEGNI DI LEGGE E RELAZIONI — DOCUMENTI

Portafoglio Titoli Azionari a gestione diretta (data operazione 31.12.03)

Azioni EURO			
Descrizione	N° azioni	PMC	C/Val Euro
EURO			
ALCATEL	10.080	5,22769	52.695,12
ALLIANZ AG-REG	10.250	74,64372	765.098,13
ANTENA 3 TV	899	21,67173	19.482,89
AVENTIS	10.130	48,96055	495.970,37
BAYER AG	23.150	20,57259	476.255,46
CIMENTS FRANCAIS SA	28.640	47,42330	1.358.203,31
DEUTSCHE TELEKOM	34.000	12,40073	421.624,82
EQUANT NV	12.900	4,71050	60.765,45
FRANCE TELECOM	9.370	16,80771	157.488,24
HEINEKEN N.V.	3.500	36,96150	129.365,25
ING GROEP NV NEW	26.450	16,71240	442.042,98
NOKIA OYJ	68.350	15,24776	1.042.184,40
QS COMMUNICATIONS AG	35.315	0,42330	14.948,84
REPSOL YPF	21.950	12,76094	280.102,63
SOCIETE' GENERALE	12.110	55,21923	668.704,88
STMICROELECTRONICS	93.950	21,34050	2.004.939,98
TELEFONICA S.A.	265.700	9,05958	2.407.130,41
UNILEVER NV	71.204	55,46173	3.949.097,02
VIVENDI UNIVERSAL	24.600	16,03066	394.354,24
ITALIA			
ACEA	133.500	4,46000	595.410,00
AEM MILANO	201.000	1,31100	263.511,00
ALLEANZA ASS. ORD.	296.690	7,71056	2.287.646,05
B INTESA	921.987	2,14494	1.977.606,80
B.CA FIDEURAM SpA	84.000	5,05929	424.980,36
BANCA NAZIONALE LAVORO	1.022.000	1,08370	1.107.541,40
CAPITALIA	58.046	1,36600	79.290,84
E.BISCOM SPA	1.970	28,66000	56.460,20
EDITORIALE L'ESPRESSO	48.700	3,30447	160.927,69
FIAT ORD.	119.000	8,14562	969.328,78
FIAT WARRANT 2007	12.750	0,30290	3.861,98
FIERA MILANO	660.000	7,40100	4.884.660,00
FINECO	168.250	0,50380	84.764,35
FONDIARIA-SAI	185.187	11,36800	2.105.205,82
GENERALI	3.507.485	19,47831	68.319.880,15
ISTITUTO BANCARIO S.PAULO DI TORINO	534.200	6,78306	3.623.510,65
LA FONDIARIA WARRANT 2008	74.075	2,01700	149.409,28
MEDIASET	179.700	7,27893	1.308.023,72
MEDIOLANUM	239.700	5,51900	1.322.904,30
T.I.M. ORD.	505.500	4,49566	2.272.556,13
TELECOM ITALIA NEW	1.704.310	2,21189	3.769.746,25
TISCALI SPA	6.847	5,12900	35.118,26
Azioni EURO	11.427.445		110.942.798,43
Totale azioni Valuta	2.478.292		14.150.907,02
Totale azioni Euro	11.427.445		110.942.798,43
TOTALE GENERALE	13.905.737		125.093.705,45

XIV LEGISLATURA — DISEGNI DI LEGGE E RELAZIONI — DOCUMENTI

PM dicembre 2003 in Euro	C/Val Euro	Minusvalenza	Plusvalenza	Ripresa di valore	Residuo
10,5290	106.132,32	-	53.437,20	53.437,20	77.537,68
96,1863	985.909,58	-	220.811,45	220.811,45	544.890,78
34,8078	31.292,21	-	11.809,32	11.809,32	2.614,98
50,2205	508.733,67	-	12.763,30	12.763,30	160.795,89
22,8000	527.820,00	-	51.564,54	51.564,54	193.810,03
55,6667	1.594.294,29	-	236.090,98	53.187,73	-
14,0816	478.774,40	-	57.149,58	57.149,58	463.992,60
7,2343	93.322,47	-	32.557,02	32.557,02	528.250,87
22,1162	207.228,79	-	49.740,55	49.740,55	193.563,36
30,6771	107.369,85	21.995,40	-	-	53.391,52
17,9014	473.492,03	-	31.449,05	31.449,05	133.144,61
14,3584	981.396,64	60.787,76	-	-	212.906,86
2,7421	96.837,26	-	81.888,42	81.888,42	205.874,09
14,8994	327.041,83	-	46.939,20	46.939,20	33.411,02
68,9310	834.754,41	-	166.049,53	108.568,48	-
22,1905	2.084.797,48	-	79.857,50	79.857,50	1.953.823,28
11,3528	3.016.438,96	-	609.308,55	609.308,55	970.324,89
50,0076	3.560.741,15	388.355,87	-	-	388.355,87
19,0790	469.343,40	-	74.989,16	74.989,16	636.490,38
5,0310	671.638,50	-	76.228,50	76.228,50	1.299.247,37
1,4970	300.897,00	-	37.386,00	37.386,00	421.447,47
8,8040	2.612.058,76	-	324.412,71	324.412,71	359.352,82
3,1800	2.931.918,66	-	954.311,86	954.311,86	548.406,80
5,0800	426.720,00	-	1.739,64	1.739,64	574.657,57
2,0050	2.049.110,00	-	941.568,60	941.568,60	452.282,92
2,5470	147.843,16	-	68.552,32	68.552,32	308.533,74
51,8800	102.203,60	-	45.743,40	45.743,40	194.159,65
5,0290	244.912,30	-	83.984,61	83.984,61	293.604,95
6,3970	761.243,00	208.085,78	-	-	1.786.929,30
0,2469	3.147,98	714,00	-	-	14.625,74
8,6620	5.716.920,00	-	832.260,00	65.340,00	-
0,6363	107.057,48	-	22.293,13	22.293,13	542.474,61
15,7810	2.922.436,05	-	817.230,23	817.230,23	861.074,50
21,3300	74.814.655,05	-	6.494.774,90	6.494.774,90	27.645.997,19
10,8070	5.773.099,40	-	2.149.588,75	2.149.588,75	1.047.182,64
2,8940	214.373,05	-	64.963,77	64.963,77	18.765,42
9,7260	1.747.762,20	-	439.738,48	439.738,48	501.125,38
6,4570	1.547.742,90	-	224.838,60	224.838,60	271.709,54
4,3580	2.202.969,00	69.587,13	-	-	1.154.274,85
2,4120	4.110.795,72	-	341.049,47	341.049,47	3.331.448,10
6,1620	42.191,21	-	7.072,95	7.072,95	71.025,03
	125.937.415,76	749.525,94	15.744.143,27	14.736.838,97	48.451.504,30
	15.300.490,46	408.945,69	1.558.529,13	1.517.112,75	12.877.705,40
	125.937.415,76	749.525,94	15.744.143,27	14.736.838,97	48.451.504,30
	141.237.906,22	1.158.471,63	17.302.672,40	16.253.951,72	61.329.209,70

XIV LEGISLATURA — DISEGNI DI LEGGE E RELAZIONI — DOCUMENTI

Portafoglio Titoli Gestione esterna Duemme SGR (data operazione 31.12.03)

Azioni ESTERO			
Descrizione	N° azioni	PMC	C/Val Euro
Franchi Svizzeri			
CARD GUARD SCIENTIFIC SURVIV	1.000	2,84400	2.844,00
NESTLE' SA	1.220	201,30143	245.587,74
NOVARTIS AG	11.000	35,93906	395.329,66
ROCHE GENUSSSCHEIN	5.350	70,05711	374.805,54
SYNGENTA AG REG	258	55,36651	14.284,56
Lire Sterline Inglesi			
BARCLAYS PLC	14.704	6,05062	88.968,32
BP AMOCO	44.468	6,01730	267.577,34
GLAXO SMITHKLINE	206	17,90191	3.687,79
HONGKONG&SHANGHAI BANK CORP	13.178	10,53945	138.888,87
IFTSE100	695.500	6,05367	4.210.327,49
LLOYDS TSB GROUP PLC	26.494	6,11235	161.940,60
ROYAL & SUN ALLIANCE INS	60.000	1,59673	95.803,80
TESCO PLC	24.383	2,92721	71.374,16
UNILEVER GB	3.992	7,56779	30.210,62
VODAFONE GROUP	126.236	1,76253	222.494,74
Corone Svedesi			
SKANDIN.ENSKILDA BANKEN	7.272	8,58570	62.435,21
Dollari U.S.A.			
ABBOTT LABS	1.771	32,36	57.312,54
AGEERE SYSTEMS INC -B	546	1,27	692,44
ALCOA	1.643	21,36470	35.102,20
ALLSTATE CORP	2.730	29,15418	79.590,91
ALTRIA GROUP	1.947	38,06291	74.108,49
AMERICAN AIRLINES	99	6,70040	663,34
AMERICAN INTERNATIONAL GROUP INC	3.668	48,93405	179.490,10
AMGEN INC	1.001	48,11757	48.165,69
AT&T CORP NEW	951	19,77199	18.803,16
AT&T WIRELESS GROUP	512	6,20469	3.176,80
AUTOMATIC DATA	846	33,93934	28.712,68
AVAYA INC	172	2,58052	443,85
BANK OF AMERICA	3.673	64,18313	235.744,64
BERKSHIRE HATHAWAY -CL B	147	2.238,24503	329.022,02
BOEING COMPANY	500	33,41770	16.708,85
BRISTOL MYERS SQUIBB COMPANY	1.500	23,89990	35.849,85
CATERPILLAR INC	905	53,02117	47.984,16
CHEVRONTEXACO CORP	2.085	59,64931	124.368,81
CISCO SYSTEMS INC	11.378	12,90556	146.839,46
CITIGROUP	9.217	34,94352	322.074,42
CLEAR CHANNEL COMMUNICATIONS	1.714	34,31494	58.815,81

XIV LEGISLATURA — DISEGNI DI LEGGE E RELAZIONI — DOCUMENTI

PM dicembre 2003	C/Val Euro	Minusvalenza	Plusvalenza	Ripresa di valore	Residuo
2,6057	2.605,70	238,30	-		63.969,39
194,2899	237.033,68	8.554,06	-		29.865,23
35,4779	390.256,90	5.072,76	-		46.494,13
77,5082	414.668,87	-	39.863,33	39.863,33	119.301,54
51,8225	13.370,21	914,35	-		1.324,99
6,9959	102.867,71	-	13.899,39	13.899,39	4.937,20
6,1578	273.825,05	-	6.247,71	6.247,71	99.530,32
18,1247	3.733,69	-	45,90	45,90	1.311,99
12,4473	164.030,52	-	25.141,65	4.889,18	
6,2767	4.365.444,85	-	155.117,36		
6,008	159.175,95	2.764,65	-		34.263,06
1,1915	71.490,00	24.313,80	-		209.247,00
3,5101	85.586,77	-	14.212,61	9.461,98	
7,1532	28.555,57	1.655,05	-		2.079,34
1,9347	244.228,79	-	21.734,05	21.734,05	66.264,06
11,3436	82.490,66	-	20.055,45	10.823,50	
36,3712	64.413,40	-	7.100,86		
2,29	1.250,34	-	557,90	557,90	4.821,25
28,4499	46.743,19	-	11.640,99	11.640,99	1.814,73
33,0101	90.117,57	-	10.526,66	2.191,03	
42,1496	82.065,27	-	7.956,78		
9,8283	973,00	-	309,66	309,66	4.350,83
49,386	181.147,85	-	1.657,75	1.657,75	20.487,24
47,6488	47.696,45	469,24	-		4.351,74
15,6262	14.860,52	3.942,64	-		59.378,18
5,8515	2.995,97	180,83	-		775,81
30,7291	25.996,82	2.715,86	-		25.280,31
9,6225	1.655,07	-	1.211,22	1.211,22	300,67
61,3939	225.499,79	10.244,85	-		12.348,60
2.204,74	324.097,34	4.924,68	-		4.924,68
31,7638	15.881,90	826,95	-		2.925,15
21,3395	32.009,25	3.840,60	-		19.823,69
63,3726	57.352,20	-	9.368,04		
64,0204	133.482,53	-	9.113,72	9.113,72	1.315,41
18,8631	214.624,35	-	67.784,89	67.784,89	40.353,13
37,7683	348.110,42	-	26.036,00	22.684,16	
35,6564	61.115,07	-	2.299,26	2.299,26	8.727,65

XIV LEGISLATURA — DISEGNI DI LEGGE E RELAZIONI — DOCUMENTI

Portafoglio Titoli Gestione esterna Duemme SGR (data operazione 31.12.03)

Azioni ESTERO			
Descrizione	N° azioni	PMC	C/Val Euro
COCA COLA	2.378	37,88666	90.094,48
COMCAST CORP CL A	1.539	20,86110	32.105,23
DELL INC	2.000	27,16370	54.327,40
DOW CHEMICAL	462	28,31810	13.082,96
DU PONT	2.966	37,77154	112.030,39
DUKE ENERGY	1.983	15,40088	30.539,95
EMERSON ELECTRIC CO	507	44,67784	22.651,66
EXELON CORPORATION	924	47,20377	43.616,28
EXXON MOBIL	5.499	32,55569	179.023,74
FANNIE MAE	2.397	58,25405	139.634,96
GENERAL ELECTRIC	13.826	23,58730	326.118,01
GENERAL MOTORS	1.376	30,64207	42.163,49
HUGHES ELECT	367	10,52191	3.861,54
NEWS CORP	41	20,53049	841,75
GILLETTE	2.648	28,81660	76.306,36
HALLIBURTON	261	16,81609	4.389,00
HCA INC	804	38,28355	30.779,97
HOME DEPOT	4.484	26,15764	117.290,86
HONEYWELL INTL INC	1.962	20,10257	39.441,24
IBM INTL BUSINESS	3.287	75,77087	249.058,85
INTEL CORPORATION	7.944	15,81298	125.618,31
INTERNATIONAL PAPER	327	34,11800	11.156,59
JM SMUCKERS	7	36,22680	253,59
JOHNSON & JOHNSON	4.000	50,25627	201.025,08
JP MORGAN CHASE & CO	1.200	26,45448	31.745,38
KIMBERLY CLARK CORP	809	40,28600	32.591,37
LOCKHEED MARTIN CORP	742	45,42339	33.704,16
LOWE S COMPANIES	534	37,27790	19.906,40
LUCENT TECH	2.065	1,39310	2.876,75
MCDONALD'S	1.561	13,81153	21.559,80
MEDCO HEALTH SOLUTIONS INC	367	22,58150	8.287,41
MERCK	3.046	48,13911	146.631,73
MICROSOFT	11.166	23,41325	261.432,35
MIRANT CORP	633	1,71460	1.085,34
MOTOROLA	1.254	9,00390	11.290,89
PAYCHEX INC	551	23,89461	13.165,93
PEPSICO	3.599	38,69194	139.252,29
PFIZER	9.888	28,60437	282.840,01
PITNEY BOWES	500	27,93022	13.965,11
PROCTER & GAMBLE	1.733	80,52976	139.558,07
ROYAL DUTCH USD	1.133	41,16120	46.635,64
SARA LEE CORP	2.097	17,00554	35.660,62
SBC COMMUNICATIONS	2.500	25,69980	64.249,50
SCHLUMBERGER	817	39,28559	32.096,33

XIV LEGISLATURA — DISEGNI DI LEGGE E RELAZIONI — DOCUMENTI

PM dicembre 2003	C/Val Euro	Minusvalenza	Plusvalenza	Ripresa di valore	Residuo
38,8411	92.364,14	-	2.269,66	2.269,66	2.731,03
25,2167	38.808,50	-	6.703,27	6.703,27	12.582,77
26,8466	53.693,20	634,20	-	-	20.861,08
31,8059	14.694,33	-	1.611,37	1.611,37	2.902,01
35,2001	104.403,50	7.626,89	-	-	18.471,55
15,285	30.310,16	229,79	-	-	20.431,92
50,2325	25.467,88	-	2.816,22	2.816,22	1.039,34
50,5963	46.750,98	-	3.134,70	-	-
30,5028	167.734,90	11.288,84	-	-	27.859,27
56,495	135.418,52	4.216,44	-	-	8.496,38
23,938	330.966,79	-	4.848,78	4.848,78	158.381,26
39,1431	53.860,91	-	11.697,42	9.179,14	-
12,6726	4.650,84	-	789,30	789,30	6.415,67
22,6855	930,11	-	88,36	88,36	1.482,21
28,0998	74.408,27	1.898,09	-	-	4.962,91
19,9993	5.219,82	-	830,82	830,82	4.385,82
33,3502	26.813,56	3.966,41	-	-	7.706,27
27,6683	124.064,66	-	6.773,80	6.773,80	10.077,85
24,765	48.588,93	-	9.147,69	-	-
72,9983	239.945,41	9.113,44	-	-	24.737,88
24,9514	198.213,92	-	72.595,61	46.040,17	-
32,5884	10.656,41	500,18	-	-	3.869,30
36,0419	252,29	1,30	-	-	1,30
39,6084	158.433,60	42.591,48	-	-	46.433,13
28,2596	33.911,52	-	2.166,14	2.166,14	20.434,28
45,4308	36.753,52	-	4.162,15	-	-
38,8379	28.817,72	4.886,44	-	-	5.866,41
43,8707	23.426,95	-	3.520,55	722,21	-
2,3246	4.800,30	-	1.923,55	1.923,55	22.642,54
20,0324	31.270,58	-	9.710,78	1.672,06	-
28,4359	10.435,98	-	2.148,57	962,33	-
34,8884	106.270,07	40.361,66	-	-	56.670,01
21,1743	236.432,23	25.000,12	-	-	139.077,29
0,3246	205,47	879,87	-	-	13.608,71
10,6385	13.340,68	-	2.049,79	2.049,79	29.264,03
30,1105	16.590,89	-	3.424,96	-	-
37,4246	134.691,14	4.561,15	-	-	25.410,41
27,2983	269.925,59	12.914,42	-	-	64.284,59
31,2089	15.604,45	-	1.639,34	-	-
77,4073	134.146,85	5.411,22	-	-	14.133,96
38,7818	43.939,78	2.695,86	-	-	21.103,97
16,6764	34.970,41	690,21	-	-	690,21
19,594	48.985,00	15.264,50	-	-	44.898,05
40,7223	33.270,12	-	1.173,79	1.173,79	5.266,72

XIV LEGISLATURA — DISEGNI DI LEGGE E RELAZIONI — DOCUMENTI

Portafoglio Titoli Gestione esterna Duemme SGR (data operazione 31.12.03)

Azioni ESTERO			
Descrizione	N° azioni	PMC	C/Val Euro
SOUTHERN CO	3.673	25,36703	93.173,10
SOUTHWEST AIRLINES	511	10,34603	5.286,82
SPRINT PCS	1.247	4,76640	5.943,70
SUN MICROSISTEM	7.447	3,02471	22.525,02
SWISS HELVETIA	47.760	9,69080	462.832,61
SYSCO CORP	2.331	21,13128	49.257,01
TEXAS INSTRUMENTS	4.252	14,74162	62.681,37
TIME WARNER INC	2.174	12,89760	28.039,38
TRAVELERS PROPER A	207	14,05601	2.909,59
TRAVELERS PROPER B	818	14,31075	11.706,19
TRIBUNE CO	699	39,18772	27.392,21
TYCO INTERNATIONAL	3.880	15,02123	58.282,37
UNILEVER US	815	52,68894	42.941,49
UNION PACIFIC CORP	398	49,03789	19.517,08
UNITED TECHNOLOGY	347	63,53117	22.045,32
UNITEDHEALTH GROUP	1.608	37,63295	60.513,78
VERIZON COMMUNICATIONS	6.284	31,78643	199.745,93
VIACOM INC CL-B	2.878	38,55749	110.968,46
WAL-MART STORES	3.708	45,62534	169.178,76
WALT DISNEY	1.221	19,23423	23.484,99
WELLS FARGO	4.319	43,08985	186.105,06
WEYERHAEUSER	187	46,62050	8.718,03
WORLDCOM INC NEW	1.621	0,18710	303,29
ZIMMER HOLDINGS	150	28,57020	4.285,53
Azioni ESTERO			13.192.014,52
Fondi Azionari ESTERI			
Descrizione	N° Quote	PMC	C/Val Euro
KOREA FUND	23.380	14,14112	330.619,39
MS ASIA PACIFIC FUND	52.260	8,49714	444.060,54
US EQUITIES CLASSE I	34.609	87,66800	3.034.113,91
Fondi Azionari ESTERI			3.808.793,84
Azioni EURO			
Descrizione	N° azioni	PMC	C/Val Euro
ALLEANZA ASS. ORD.	13.410	7,71056	103.398,61
AUTOSTRADE NEW	3.500	12,21000	42.735,00
B.CA FIDEURAM SpA	6.250	5,05929	31.620,56
ENEL NEW	104.143	5,17460	538.898,37
ENI	63.143	14,41768	910.375,57
FINMECCANICA ORD	94.690	0,60020	56.832,94

XIV LEGISLATURA — DISEGNI DI LEGGE E RELAZIONI — DOCUMENTI

PM dicembre 2003	C/Val Euro	Minusvalenza	Plusvalenza	Ripresa di valore	Residuo
23,5903	86.647,17	6.525,93	-		6.525,93
12,8568	6.569,82	-	1.283,00		
3,8674	4.822,65	1.121,05	-		33.391,98
3,4342	25.574,49	-	3.049,47		
9,8884	472.269,98	-	9.437,37		
28,7573	67.033,27	-	17.776,26		
22,7953	96.925,62	-	34.244,25		
13,6788	29.737,71	-	1.698,33	1.698,33	39.743,50
12,7921	2.647,96	261,63	-		745,03
12,8216	10.488,07	1.218,12	-		9.472,31
39,1848	27.390,18	2,03	-		2,03
19,8629	77.068,05	-	18.785,68	18.785,68	18.185,65
48,7382	39.721,63	3.219,86	-		3.219,86
53,1699	21.161,62	-	1.644,54		
72,4775	25.149,69	-	3.104,37	1.969,92	
43,8016	70.432,97	-	9.919,19		
26,658	167.518,87	32.227,06	-		64.139,66
32,9407	94.803,33	16.165,13	-		52.649,66
41,7293	154.732,24	14.446,52	-		47.398,08
18,0706	22.064,20	1.420,79	-		1.766,37
45,5391	196.683,37	-	10.578,31	10.578,31	4.243,32
48,4255	9.055,57	-	337,54	337,54	2.839,43
0,0139	22,53	280,76	-		57.299,90
53,7656	8.064,84	-	3.779,31		
	13.572.479,93	342.280,01	722.745,42	352.406,16	2.079.370,16
PM dicembre 2003	C/Val Euro	Minusvalenza	Plusvalenza	Riprese valore	Residuo
13,772	321.989,36	8.630,03	-		8.630,03
8,2286	430.026,64	14.033,90	-		14.033,90
81,5039	2.820.779,72	213.334,19	-		1.068.087,14
	3.572.795,72	235.998,12	-	-	1.090.751,07
PM dicembre 2003	C/Val Euro	Minusvalenza	Plusvalenza	Riprese valore	Residuo
8,804	118.061,64	-	14.663,03	14.663,03	16.242,28
13,633	47.715,50	-	4.980,50		
5,08	31.750,00	-	129,44	129,44	42.757,26
5,345	556.644,34	-	17.745,97	17.745,97	161.033,93
14,7	928.202,10	-	17.826,53	5.677,82	
0,6361	60.232,31	-	3.399,37	3.399,37	55.923,91

XIV LEGISLATURA — DISEGNI DI LEGGE E RELAZIONI — DOCUMENTI

Portafoglio Titoli Gestione esterna Duemme SGR (data operazione 31.12.03)

Azioni EURO			
Descrizione	N° azioni	PMC	C/Val Euro
GENERALI	14.577	19,47831	283.935,32
IFIL-FIN. PARTECIPAZIONE	23.900	2,58360	61.748,04
MEDIOBANCA	11.110	8,51945	94.651,09
RAS ORD.	14.945	12,67719	189.460,60
SAIPEM ORD.	20.000	6,61773	132.354,60
SNAM RETE GAS	36.000	3,14862	113.350,32
STMICROELECTRONICS ITALIA	11.000	20,70850	227.793,50
T.I.M. ORD.	149.712	4,49566	673.054,25
TELECOM ITALIA NEW	127.401	2,21189	281.797,00
EURO			
ABN AMRO HOLDING NV	10.394	15,37853	159.844,44
AEGON NV	9.211	10,59503	97.590,82
AIR LIQUIDE S.A	698	120,22963	83.920,28
ALCATEL	7.790	5,22769	40.723,71
ALLIANZ AG-REG	2.258	74,64372	168.545,52
ANTENA 3 TV	108	21,67173	2.340,55
AVENTIS	4.716	48,96055	230.897,95
AXA SA	9.585	13,73465	131.646,62
BANCO BILBAO VIZCAYA	21.775	8,87545	193.262,92
BANCO SANTANDER CENTRAL HISPANO SA	32.863	6,16952	201.515,03
BASF AG	3.994	38,72590	154.671,24
BAYER AG	4.700	20,57259	96.691,17
BNP	5.881	38,48304	226.318,76
CARREFOUR SUPERMARCHÉ SA	3.928	38,69101	151.978,29
DAIMLER CHRYSLER AG	5.710	27,99224	159.835,69
DANONE GROUP	860	121,73519	104.692,26
DEUTSCHE BANK AG -REG	4.037	42,31089	170.809,06
DEUTSCHE TELEKOM	17.271	12,40073	214.173,01
EMPRESA NAC. DE ELECTRIC SA	6.407	11,76159	75.356,51
E-ON AG	4.556	40,49814	184.509,53
FORTIS BANK	8.244	16,22538	133.762,03
FRANCE TELECOM	6.477	16,80771	108.863,54
IBERDUERO	5.260	15,00640	78.933,66
ING GROEP NV NEW	12.602	16,71240	210.609,66
KONINKLIJKE AHOLD NV	6.341	3,93685	24.963,57
LAFARGE	1.163	61,19345	71.167,98
L'OREAL	2.157	59,26470	127.833,96
LVMH-MOËT HENNESSY	1.588	42,38131	67.301,52
NOKIA OYJ	33.062	15,24776	504.121,44
PHILIPS ELECTRON RAGG NEW	9.192	20,47221	188.180,55
REPSOL YPF	6.462	12,76094	82.461,19
ROYAL DUTCH PETROLEUM	14.330	40,12439	574.982,51
RWE AG	2.797	21,61574	60.459,22

XIV LEGISLATURA — DISEGNI DI LEGGE E RELAZIONI — DOCUMENTI

PM dicembre 2003	C/Val Euro	Minusvalenza	Plusvalenza	Ripresa di valore	Residuo
21,33	310.927,41	-	26.992,09	26.992,09	114.895,92
2,603	62.211,70	-	463,66		
8,807	97.845,77	-	3.194,68	3.194,68	33.613,90
13,419	200.546,96	-	11.086,36	11.086,36	17.807,99
6,285	125.700,00	6.654,60	-		6.654,60
3,34	120.240,00	-	6.889,68		
22,34	245.740,00	-	17.946,50	17.946,50	36.027,33
4,358	652.444,90	20.609,35	-		341.857,16
2,412	307.291,21	-	25.494,21	25.494,21	249.033,23
18,4343	191.606,11	-	31.761,67		
11,4571	105.531,35	-	7.940,53		
136,0714	94.977,84	-	11.057,56		
10,529	82.020,91	-	41.297,20	41.297,20	59.922,47
96,1863	217.188,67	-	48.643,15	48.643,15	120.035,45
34,8078	3.759,24	-	1.418,69	1.418,69	314,15
50,2205	236.839,88	-	5.941,93	5.941,93	74.858,18
16,6367	159.462,77	-	27.816,15	27.816,15	45.626,93
10,4522	227.596,66	-	34.333,74	12.550,89	
8,9956	293.823,28	-	92.308,25		
42,7632	170.796,22	-	16.124,98	16.124,98	10.847,78
22,8	107.160,00	-	10.468,83	10.468,83	39.348,04
48,7733	286.835,78	-	60.517,02	44.105,97	
43,1138	169.351,01	-	17.372,72	17.372,72	14.803,19
34,9305	199.453,16	-	39.617,47		
128,4048	110.428,13	-	5.735,87	5.019,15	
62,6221	252.805,42	-	81.996,36		
14,0816	243.203,31	-	29.030,30	29.030,30	235.694,59
14,4556	92.617,03	-	17.260,52	17.260,52	24.438,90
49,0674	223.551,07	-	39.041,54	39.041,54	25.800,99
15,6895	129.344,24	4.417,79	-		30.745,67
22,1162	143.246,63	-	34.383,09	34.383,09	133.800,42
14,9378	78.572,83	360,83	-		360,83
17,9014	225.593,44	-	14.983,78	14.983,78	63.436,23
5,8133	36.862,14	-	11.898,57	11.898,57	27.706,11
68,4619	79.621,19	-	8.453,21	5.744,66	
63,081	136.065,72	-	8.231,76	2.355,00	
57,2476	90.909,19	-	23.607,67	6.740,81	
14,3584	474.717,42	29.404,02	-		102.986,49
23,5081	216.086,46	-	27.905,91	27.905,91	22.375,67
14,8994	96.279,92	-	13.818,73	13.818,73	9.836,08
39,6981	568.873,77	6.108,74	-		176.805,94
29,5884	82.758,75	-	22.299,53		

XIV LEGISLATURA — DISEGNI DI LEGGE E RELAZIONI — DOCUMENTI

Portafoglio Titoli Gestione esterna Duemme SGR (data operazione 31.12.03)

Azioni EURO			
Descrizione	N° azioni	PMC	C/Val Euro
SAINT GOBAIN SA	2.425	28,42514	68.930,96
SANOFI SYNTHELABO	2.508	51,36752	128.829,74
SIEMENS AG	5.840	39,99476	233.569,40
SOCIETE' GENERALE	3.064	55,21923	169.191,72
SUEZ LYONNAISE DE EAUX	6.437	15,36928	98.932,06
TELEFONICA S.A.	32.041	9,05958	290.278,00
TOTAL SA	4.709	128,55543	605.367,52
UNILEVER NV	3.899	55,46173	216.245,29
VIVENDI UNIVERSAL	7.537	16,03066	120.823,08
VOLKSWAGEN	1.547	37,37698	57.822,19
Azioni EURO			10.814.959,92

Titoli di Stato						
Descrizione	Valore Nominale	PMC	C/Val Euro	Scarti positivi	Scarti negativi	C/Val + scarti
EURO						
BTP 01.11.09 4,25%	8.370.000	92,80953	7.768.157,66	6.080,59		7.774.238,25
BTP 01/03/2007 4,5%	11.920.000	101,99104	12.157.331,97		1.708,71	12.155.623,26
BTP AGO 2011 5,25%	11.400.000	105,88209	12.070.558,26		12.273,94	12.058.284,32
BTP FEB 2033 5,75%	9.673.000	112,66121	10.897.718,84		1.708,65	10.896.010,19
BTP LUG 05 4,75%	13.340.000	102,12682	13.623.717,79	35.927,07		13.659.644,86
CCT 01/03/99-06 IND.	1.390.000	100,80000	1.401.120,00		1.034,09	1.400.085,91
CCT AGOSTO 2009 IND.	2.654.000	100,93132	2.678.717,23		1.354,87	2.677.362,36
TITOLI DI STATO			60.597.321,75	42.907,66	18.080,26	60.621.249,15
Subtotale Azioni Valuta			13.192.014,52			13.192.014,52
Subtotale Azioni Euro			10.814.959,92			10.814.959,92
Subtotale Fondi Azionari Esteri			3.808.793,84			3.808.793,84
Subtotale Obbligazioni			60.597.321,75			60.621.249,15
TOTALE GENERALE			88.413.090,03	42.007,66	18.080,26	88.437.017,43

XIV LEGISLATURA — DISEGNI DI LEGGE E RELAZIONI — DOCUMENTI

PM dicembre 2003	C/Val Euro	Minusvalenza	Plusvalenza	Ripresa di valore	Residuo
38,1043	92.402,93	-	23.471,97		
57,3405	143.809,97	-	14.980,23		
63,2968	369.653,31	-	136.083,91	21.778,29	
68,931	211.204,58	-	42.012,86	27.469,35	
15,4143	99.221,85	-	289,79	289,79	100.296,17
11,3528	363.755,06	-	73.477,06	73.477,06	117.012,34
141,4143	665.919,94	-	60.552,42	60.552,42	48.166,81
50,0076	194.979,63	21.265,66	-		21.265,66
19,079	143.798,42	-	22.975,34	22.975,34	195.009,27
43,3089	66.998,87	-	9.176,68	9.176,68	22.171,82
	12.045.237,94	88.820,99	1.319.099,01	775.970,97	2.799.513,69

PMC*	PM dicembre 2003	C/Val Euro	Minusvalenza	Plusvalenza	Riprese valore	Residuo
92,88218	102,00000	8.537.400,00	-	763.161,75	-	-
101,97671	103,93000	12.388.456,00	-	232.832,74	-	-
105,77442	106,94000	12.191.160,00	-	132.875,68	-	-
112,64355	109,17000	10.560.014,10	335.996,09	-	-	335.996,09
102,39614	103,26000	13.774.884,00	-	115.239,14	-	-
100,72561	100,54000	1.397.506,00	2.579,91	-	-	2.579,91
100,88027	100,96000	2.679.478,40	-	2.116,04	-	-
		61.528.898,50	338.576,00	1.246.225,35	-	338.576,00
		13.572.479,93	342.280,01	722.745,42	352.406,16	2.079.370,16
		12.045.237,94	88.820,99	1.319.099,01	775.970,97	2.799.513,69
		3.572.795,72	235.998,12	-	-	1.090.751,07
		61.528.898,50	338.576,00	1.246.225,35	-	338.576,00
		90.719.412,09	1.005.675,12	3.288.069,78	1.128.377,13	6.308.210,92

XIV LEGISLATURA — DISEGNI DI LEGGE E RELAZIONI — DOCUMENTI

Portafoglio Titoli Gestione esterna Pioneer SGR (data operazione 31.12.03)

Azioni ESTERO			
Descrizione	N° azioni	PMC	C/Val Euro
Franchi Svizzeri			
CREDIT SUISSE GROUP	6.848	23,62705	161.798,04
NOVARTIS AG	8.559	35,93906	307.602,41
ROCHE GENUSSCHEIN	2.070	70,05711	145.018,22
U.B.S. AG-REG	5.816	49,76598	289.438,94
Lire Sterline Inglesi			
ASTRAZENECA LST	3.277	34,17349	111.986,53
BARCLAYS PLC	12.883	6,05062	77.950,14
BP AMOCO	20.459	6,01730	123.107,96
BRITISH AMERICAN TOBACCO	25.365	9,22052	233.878,49
BRITISH SKY BOADCASTING	10.998	9,59374	105.511,95
GLAXO SMITHKLINE	20.226	17,90191	362.084,03
HONGKONG&SHANGHAI BANK CORP	37.342	10,53945	393.564,14
NATIONAL GRID TRANSCO PLC	23.930	6,47124	154.856,77
RIO TINTO PLC REG	10.997	19,58927	215.423,20
SHELL T&T CO PLC	17.869	5,42676	96.970,77
TESCO PLC	62.909	2,92721	184.147,85
VODAFONE GROUP	144.881	1,76253	255.357,11
WOLSELEY PLC	22.752	8,14046	185.211,75
Dollari U.S.A.			
ACTIVISION INC	6.454	10,87002	70.155,11
ALTRIA GROUP	2.062	38,06291	78.485,72
AMERICAN EXPRESS CO.	565	35,28132	19.933,95
AMERICAN INTERNATIONAL GROUP INC	1.290	48,93405	63.124,92
AMERICAN STANDARD CO	559	79,40921	44.389,75
AMGEN INC	900	48,11757	43.305,81
APPLIED MATERIALS	2.074	17,09750	35.460,22
AT&T WIRELESS GROUP	2.196	6,20469	13.625,50
BANK OF AMERICA	1.318	64,18313	84.593,37
BAXTER INTERNAT. INC	1.407	25,16877	35.412,46
BECTON DICKINSON & CO	734	31,29732	22.972,23
BELLSOUTH CORP	2.315	25,31210	58.597,51
BERKSHIRE HATHAWAY -CL B	14	2.238,24503	31.335,43
BIOVAIL CORP	688	32,59262	22.423,72
BMC SOFTWARE INC	2.656	12,34127	32.778,41
CARDINAL HEALTH	897	57,18514	51.295,07
CATERPILLAR INC	556	53,02117	29.479,77
CHECK POINT SOFTWARE	1.665	13,38160	22.280,36
CITIGROUP	4.416	34,94352	154.310,58
CLEAR CHANNEL COMMUNICATIONS	1.944	34,31494	66.708,24
DARDEN RESTAURANTS INC	1.447	17,80467	25.763,36
DEVON ENERGY CORPORATION	924	42,20538	38.997,77

XIV LEGISLATURA — DISEGNI DI LEGGE E RELAZIONI — DOCUMENTI

PM dicembre 2003	C/Val Euro	Minusvalenza	Plusvalenza	Ripresa di valore	Residuo
28,6317	196.069,88	-	34.271,84	9.851,05	
35,4779	303.655,35	3.947,06	-		36.176,66
77,5082	160.441,97	-	15.423,75	15.423,75	46.159,67
54,1147	314.731,10	-	25.292,16	4.828,84	
37,3737	122.473,61	-	10.487,08	10.070,01	
6,9959	90.128,18	-	12.178,04	12.178,04	4.325,76
6,1578	125.982,43	-	2.874,47	2.874,47	45.792,27
10,7021	271.458,77	-	37.580,28	16.927,92	
9,7018	106.700,40	-	1.188,45	1.188,45	22.400,55
18,1247	366.590,18	-	4.506,15	4.506,15	128.817,45
12,4473	464.807,08	-	71.242,94	13.854,28	
5,56	133.050,80	21.805,97	-		37.250,52
20,8178	228.933,35	-	13.510,15		
5,5752	99.623,25	-	2.652,48	2.652,48	7.563,01
3,5101	220.816,88	-	36.669,03	24.412,23	
1,9347	280.301,27	-	24.944,16	24.944,16	76.051,23
10,8498	246.854,65	-	61.642,90	2.184,71	
13,2444	85.479,36	-	15.324,25		
42,1496	86.912,48	-	8.426,76		
36,7923	20.787,65	-	853,70	592,85	
49,386	63.707,94	-	583,02	583,02	7.205,16
78,7494	44.020,91	368,84	-		368,84
47,6488	42.883,92	421,89	-		3.912,65
17,6981	36.705,86	-	1.245,64		
5,8515	12.849,89	775,61	-		3.327,48
61,3939	80.917,16	3.676,21	-		4.431,11
23,5813	33.178,89	2.233,57	-		13.007,04
31,9031	23.416,88	-	444,65		
21,7512	50.354,03	8.243,48	-		51.198,35
2.204,7438	30.866,41	469,02	-		469,02
15,2091	10.463,86	11.959,86	-		11.959,86
13,812	36.684,67	-	3.906,26		
49,6516	44.537,49	6.757,58	-		25.179,40
63,3726	35.235,17	-	5.755,40		
13,5824	22.614,70	-	334,34	334,34	32.110,72
37,7683	166.784,81	-	12.474,23	10.868,32	
35,6564	69.316,04	-	2.607,80	2.607,80	9.898,80
16,0588	23.237,08	2.526,28	-		2.526,28
43,3862	40.088,85	-	1.091,08		

XIV LEGISLATURA — DISEGNI DI LEGGE E RELAZIONI — DOCUMENTI

Portafoglio Titoli Gestione esterna Pioneer SGR (data operazione 31.12.03)

Azioni ESTERO			
Descrizione	N° azioni	PMC	C/Val Euro
DOMINION RESOURCES INC/VA	547	53,37059	29.193,71
ELI LILLY	577	56,81636	32.783,04
ENSCO INTERNATIONAL INC	1.839	23,69782	43.580,29
ENERGY CORP	527	47,17233	24.859,82
EQUITY OFFICE PROPERTIES	1.625	24,21271	39.345,65
EXELON CORPORATION	809	47,20377	38.187,85
EXXON MOBIL	1.709	32,55569	55.637,67
FIRST DATA CORP	1.381	34,25134	47.301,10
FREDDIE MAC	1.619	48,93776	79.230,23
FREPORT-MCMORAN COPPER-B	781	29,95962	23.398,46
GENERAL ELECTRIC	2.435	23,58730	57.435,08
GOLDMAN SACHS GROUP INC	636	75,16318	47.803,78
H&R BLOCK INC	920	38,25673	35.196,19
HCA INC	557	38,28355	21.323,94
HEWLETT PACKARD CO	4.555	16,48789	75.102,34
HOME DEPOT	3.100	26,15764	81.088,68
INTEL CORPORATION	1.349	15,81298	21.331,71
INTERSIL CORP	1.745	22,72981	39.663,52
JP MORGAN CHASE & CO	1.004	26,45448	26.560,30
KROGER CO	1.968	15,46898	30.442,95
MBIA INC	1.490	49,11783	73.185,57
MEDCO HEALTH SOLUTIONS INC	88	22,58150	1.987,17
MERCK	731	48,13911	35.189,69
MICHAELS STORES INC	735	37,77603	27.765,38
MICROSOFT	4.218	23,41325	98.757,09
NORTHROP GRUMMAN CO.	433	87,82344	38.027,55
OCCIDENTAL PETROLEUM CORP	1.074	30,70521	32.977,40
OMNICOM GROUP	796	64,91377	51.671,36
PEPSICO	1.284	38,69194	49.680,45
PFIZER	8.148	28,60437	233.068,41
PRAXAIR	956	26,72026	25.544,57
PROCTER & GAMBLE	841	80,52976	67.725,53
QUALCOM INC	484	34,34748	16.624,18
SEARS ROEBUCK & CO	423	39,77482	16.824,75
SYMANTEC CORP	600	27,88478	16.730,87
TAKR-TWO INTERACTIVE SOFTWARE	1.553	32,00718	49.707,15
UNITED TECHNOLOGY	1.546	63,53117	98.219,19
VERIZON COMMUNICATIONS	1.221	31,78643	38.811,23
WAL-MART STORES	1.273	45,62534	58.081,06
WASHINGTON MUTUAL	2.092	38,00859	79.513,97
WELLS FARGO	1.177	43,08985	50.716,75
WHIRLPOOL CORP	396	59,63990	23.617,40
WYETH	1.336	34,41666	45.980,66
Azioni ESTERO			6.529.211,25

XIV LEGISLATURA — DISEGNI DI LEGGE E RELAZIONI — DOCUMENTI

PM dicembre 2003	C/Val Euro	Minusvalenza	Plusvalenza	Ripresa di valore	Residuo
49,0798	26.846,65	2.347,06	-		2.347,06
56,2424	32.451,86	331,18	-		983,88
21,1815	38.952,78	4.627,51	-		4.627,51
43,8494	23.108,63	1.751,19	-		1.751,19
22,3677	36.347,51	2.998,14	-		2.998,14
50,5963	40.932,41	-	2.744,56		
30,5028	52.129,29	3.508,38	-		8.658,21
30,9166	42.695,82	4.605,28	-		25.052,03
44,1571	71.490,34	7.739,89	-		7.739,89
34,3731	26.845,39	-	3.446,93		
23,938	58.289,03	-	853,95	853,95	27.893,71
77,7262	49.433,86	-	1.630,08		
42,0615	38.696,58	-	3.500,39		
33,3502	18.576,06	2.747,88	-		5.338,79
17,701	80.628,06	-	5.525,72	5.525,72	25.210,37
27,6683	85.771,73	-	4.683,05	4.683,05	6.967,29
24,9514	33.659,44	-	12.327,73	7.818,25	
19,5804	34.167,80	5.495,72	-		5.495,72
28,2596	28.372,64	-	1.812,34	1.812,34	17.096,68
14,1283	27.804,49	2.638,46	-		2.638,46
46,3633	69.081,32	4.104,25	-		4.104,25
28,4359	2.502,36	-	515,19	230,75	
34,8884	25.503,42	9.686,27	-		13.600,06
35,2472	25.906,69	1.858,69	-		1.858,69
21,1743	89.313,20	9.443,89	-		52.536,99
73,952	32.021,22	6.006,33	-		19.645,48
31,8491	34.205,93	-	1.228,53		
67,0186	53.346,81	-	1.675,45	1.675,45	284,39
37,4246	48.053,19	1.627,26	-		9.065,57
27,2983	222.426,55	10.641,86	-		52.972,37
29,5183	28.219,49	-	2.674,92		
77,4073	65.099,54	2.625,99	-		6.859,01
39,8604	19.292,43	-	2.668,25		
37,4062	15.822,82	1.001,93	-		1.001,93
26,3233	15.793,98	936,89	-		936,89
23,4247	36.378,56	13.328,59	-		13.328,59
72,4775	112.050,22	-	13.831,03	8.776,66	
26,658	32.549,42	6.261,81	-		12.462,53
41,7293	53.121,40	4.959,66	-		16.272,32
32,3742	67.726,83	11.787,14	-		11.787,14
45,5391	53.599,52	-	2.882,77	2.882,77	1.156,38
55,0777	21.810,77	1.806,63	-		1.806,63
32,0039	42.757,21	3.223,45	-		36.244,38
	6.807.446,45	191.276,70	469.511,90	195.141,81	970.854,36

Portafoglio Titoli Gestione esterna Pioneer SGR (data operazione 31.12.03)

Azioni EURO			
Descrizione	N° azioni	PMC	C/Val Euro
EURO			
AEGON NV	232	10,59503	2.458,05
AKZO NOBEL NV	2.974	30,36200	90.296,59
AVENTIS	4.120	48,96055	201.717,47
AXA SA	9.603	13,73465	131.893,84
B.M.W.	4.201	33,12684	139.165,85
BANCO BILBAO VIZCAYA	7.009	8,87545	62.208,03
BNP	11.573	38,48304	445.364,22
CARREFOUR SUPERMARCHÉ SA	2.586	38,69101	100.054,95
CREDIT AGRICOLE SA	8.692	17,22032	149.679,02
CRH PLC	9.443	12,86971	121.528,67
CRH PLC DUBLINO	1.442	15,90719	22.938,17
DANONE GROUP	1.220	121,73519	148.516,93
ING GROEP NV NEW	6.074	16,71240	101.511,12
KPN NV (NEW)	31.007	6,78000	210.227,46
LAFARGE	2.481	61,19345	151.820,95
NOKIA OYJ	14.043	15,24776	214.124,29
PUBLICIS	6.094	21,91409	133.544,46
SAINT GOBAIN SA	4.487	28,42514	127.543,60
SANOFI SYNTHELABO	2.768	51,36752	142.185,30
SAP A.G. ORD	1.122	92,62828	103.928,93
SOCIETE' GENERALE	4.543	55,21923	250.860,96
THALES SA	1.800	25,64414	46.159,46
TOTAL SA	3.988	128,55543	512.679,05
VIVENDI UNIVERSAL	7.534	16,03066	120.774,99
ITALIA			
ALLEANZA ASS. ORD.	32.905	7,71056	253.715,98
AUTOGRILL SPA	15.248	8,28069	126.263,96
B INTESA	75.296	2,14494	161.505,40
B.CA FIDEURAM SpA	21.888	5,05929	110.737,74
BANCA POP VERONA E NOVARA	12.072	12,00830	144.964,20
DAVIDE CAMPARI	7.819	35,14566	274.803,92
ENI	41.383	14,41768	596.646,85
GENERALI	16.653	19,47831	324.372,30
ITALCEMENTI	40.993	9,25617	379.438,18
MEDIASET	17.109	7,27893	124.535,21
MEDIOBANCA	30.857	8,51945	262.884,67
RAS ORD.	27.727	12,67719	351.500,45
SAIPEM ORD.	32.660	6,61773	216.135,06
SNAM RETE GAS	72.671	3,14862	228.813,36
STMICROELECTRONICS ITALIA	7.238	20,70850	149.888,12
T.I.M. ORD.	316.286	4,49566	1.421.914,32
TELECOM ITALIA NEW	277.926	2,21189	614.741,74
UNICREDIT ORD.	15.755	3,67216	57.854,88
Azioni EURO			9.531.898,70

XIV LEGISLATURA — DISEGNI DI LEGGE E RELAZIONI — DOCUMENTI

PM dicembre 2003	C/Val Euro	Minusvalenza	Plusvalenza	Ripresa di valore	Residuo
11,4571	2.658,05	-	200,00		
29,0433	86.374,77	3.921,82	-		47.185,42
50,2205	206.908,46	-	5.190,99	5.190,99	65.397,73
16,6367	159.762,23	-	27.868,39	27.868,39	45.712,61
36,6768	154.079,24	-	14.913,39	14.913,39	22.952,96
10,4522	73.259,47	-	11.051,44	4.039,92	
48,7733	564.453,40	-	119.089,18	86.794,50	
43,1138	111.492,29	-	11.437,34	11.437,34	9.745,68
18,4976	160.781,14	-	11.102,12	11.102,12	17.451,80
16,1738	152.729,19	-	31.200,52	31.200,52	3.704,14
16,1725	23.320,75	-	382,58	382,58	527,21
128,4048	156.653,86	-	8.136,93	7.120,19	
17,9014	108.733,10	-	7.221,98	7.221,98	30.575,44
6,2262	193.055,78	17.171,68	-		17.171,68
68,4619	169.853,97	-	18.033,02	12.254,94	
14,3584	201.635,01	12.489,28	-		43.743,25
26,0452	158.719,45	-	25.174,99	25.174,99	6.095,84
38,1043	170.973,99	-	43.430,39		
57,3405	158.718,50	-	16.533,20		
131,2442	147.255,99	-	43.327,06	43.327,06	23.431,43
68,931	313.153,53	-	62.292,57	40.728,87	
26,4786	47.661,48	-	1.502,02	1.502,02	17.194,29
141,4143	563.960,23	-	51.281,18	51.281,18	40.791,94
19,079	143.741,19	-	22.966,20	22.966,20	194.931,65
8,804	289.695,62	-	35.979,64	35.979,64	39.854,75
11,634	177.395,23	-	51.131,27	45.145,10	
3,18	239.441,28	-	77.935,88	77.935,88	44.786,79
5,08	111.191,04	-	453,30	453,30	149.739,34
13,77	166.231,44	-	21.267,24		
37,86	296.027,34	-	21.223,42		
14,7	608.330,10	-	11.683,25	3.721,16	
21,33	355.208,49	-	30.836,19	30.836,19	131.258,95
10,067	412.676,53	-	33.238,35		
9,726	166.402,13	-	41.866,92	41.866,92	47.711,49
8,807	271.757,60	-	8.872,93	8.872,93	93.359,50
13,419	372.068,61	-	20.568,16	20.568,16	33.038,62
6,285	205.268,10	10.866,96	-		10.866,96
3,34	242.721,14	-	13.907,78		
22,34	161.696,92	-	11.808,80	11.808,80	23.705,98
4,358	1.378.374,39	43.539,93	-		722.217,56
2,412	670.357,51	-	55.615,77	55.615,77	543.267,39
4,336	68.313,68	-	10.458,80	10.458,80	8.327,25
	10.423.092,22	87.989,67	979.183,19	747.769,83	2.434.747,65

XIV LEGISLATURA — DISEGNI DI LEGGE E RELAZIONI — DOCUMENTI

Portafoglio Titoli Gestione esterna Pioneer SGR (data operazione 31.12.03)

Fondi Azionari Esteri			
Descrizione	N° azioni	PMC	C/Val Euro
EURO			
PIO+US RESEARCH E	350.000	3,39000	1.186.500,00
PIONEER AMERICA E	680.917	3,76525	2.563.822,74
Fondi Azionari Esteri			3.750.322,74

Titoli di Stato						
Descrizione	Valore Nominale	PMC	C/Val Euro	Scarti positivi	Scarti negativi	C/Val + scarti
EURO						
BTP 01/05/08 5%	650.000	100,59905	653.893,83	844,23		654.738,06
BTP 1/2/2006 2,75%	3.500.000	100,13871	3.504.854,85	2.362,50		3.507.217,35
BTP 15 DIC 2005 5,25%	1.120.000	106,73518	1.195.434,02	593,15		1.196.027,17
BTP 15 MAG 05 4,5%	1.200.000	102,98168	1.235.780,16	159,85		1.235.940,01
BTP 15 MARZO 2004 4,5%	1.900.000	100,58329	1.911.082,51		2.404,48	1.908.678,03
BTP 15GEN 2008 3,5%	9.590.000	101,75702	9.758.498,22	1.119,76		9.759.617,98
BTP FEBBRAIO 13 4,75%	7.750.000	103,99687	8.059.757,43		1.225,48	8.058.531,95
CCT 01/06/10 ind.	900.000	100,96000	908.640,00		366,48	908.273,52
BUND 15/2/08 4,25%	6.500.000	103,94240	6.756.256,00		34.209,75	6.722.046,25
BUNDES REP. DEUT. 3,75% 04/07/2013	1.850.000	96,98865	1.794.290,03	741,27		1.795.031,30
GERMANIA 5,25% 04/01/2011	535.000	110,19500	589.543,25		89,65	589.453,60
GERMANIA 5,5% 01/04/2031	110.000	108,48000	119.328,00	5,10		119.333,10
NETHERLAND GOVT 5,5% 15/01/2028	2.635.000	105,17936	2.771.476,14		237,00	2.771.239,14
OAT 5,5% 25/10/2010	330.000	103,63357	341.990,78		137,63	341.853,15
OAT 5,75% 25/10/2032	2.635.000	109,15105	2.876.130,17	386,75		2.876.516,92
TITOLI DI STATO			42.476.955,39	6.212,61	38.670,47	42.444.497,53
Subtotale Azioni Euro			9.531.898,70			9.531.898,70
Subtotale Azioni Valuta			6.529.211,25			6.529.211,25
Subtotale Fondi Azionari Esteri			3.750.322,74			3.750.322,74
Subtotale Obbligazioni			42.476.955,39			42.444.497,53
TOTALE GENERALE			62.288.388,08	6.212,61	38.670,47	62.255.930,22

XIV LEGISLATURA — DISEGNI DI LEGGE E RELAZIONI — DOCUMENTI

PM dicembre 2003	C/Val Euro	Minusvalenza	Plusvalenza	Ripresa di valore	Residuo
3,668	1.283.800,00	-	97.300,00		
3,6965	2.517.009,70	46.813,04	-		85.020,17
	3.800.809,70	46.813,04	97.300,00	-	85.020,17

PMC*	PM dicembre 2003	C/Val Euro	Minusvalenza	Plusvalenza	Riprese valore	Residuo
100,72893	105,82	687.830,00	-	33.091,94		
100,20621	99,89	3.496.150,00	11.067,35	-		11.067,35
106,78814	104,81	1.173.872,00	22.155,17	-		22.155,17
102,99500	102,75	1.233.000,00	2.940,01	-		2.940,01
100,45674	100,57	1.910.830,00	-	2.151,97		-
101,76870	100,11	9.600.549,00	159.068,98	-		159.068,98
103,98106	102,87	7.972.425,00	86.106,95	-		86.106,95
100,91928	100,99	908.910,00	-	636,48		-
103,41610	103,01	6.695.513,50	26.532,75	-		26.532,75
97,02872	95,66	1.769.758,10	25.273,20	-		25.273,20
110,17824	107,33	574.215,50	15.238,10	-		15.238,10
108,48464	107,65	118.415,55	917,55	-		917,55
105,17037	107,78	2.840.026,72	-	68.787,58		-
103,59186	108,99	359.665,02	-	17.811,87		-
109,16573	111,80	2.946.038,04	-	69.521,12		-
		42.287.198,43	349.300,06	192.000,96	-	349.300,06
		10.423.092,22	87.989,67	979.183,19	747.769,83	2.434.747,65
		6.807.446,45	191.276,70	469.511,90	195.141,81	970.854,36
		3.800.809,70	46.813,04	97.300,00	-	85.020,17
		42.287.198,43	349.300,06	192.000,96	-	349.300,06
		63.318.546,80	675.379,47	1.737.996,05	942.911,64	3.839.922,24

XIV LEGISLATURA — DISEGNI DI LEGGE E RELAZIONI — DOCUMENTI

Gestione esterna Generali SGR (data operazione 31.12.03)

Azioni ESTERO			
Descrizione	N° azioni	PMC	C/Val Euro
Franchi Svizzeri			
NESTLE' SA	2.435	201,30143	490.168,98
NOVARTIS AG	15.000	35,93906	539.085,90
ROCHE GENUSSCHEIN	2.050	70,05711	143.617,08
U.B.S. AG-REG	5.950	49,76598	296.107,58
Lire Sterline Inglesi			
BOOTS GROUP PLC	37.000	8,19463	303.201,31
BP AMOCO	89.000	6,01730	535.539,79
DIXONS GROUP	101.300	1,87096	189.528,25
GLAXO SMITHKLINE	31.000	17,90191	554.961,36
HONGKONG&SHANGHAI BANK CORP	51.800	10,53945	545.943,51
KINGFISCHER PLC NEW	12.500	2,80190	35.023,75
LEGAL & GENERAL GROUP PLC	290.000	1,12407	325.980,30
LLOYDS TSB GROUP PLC	65.000	6,11235	397.302,75
PRUDENTIAL CORP. GBP	54.000	5,84788	315.785,52
RIO TINTO PLC REG	11.200	19,58927	219.399,82
ROYAL BANK OF SCOTLAND	8.200	21,96380	180.103,16
SAGE GROUP PLC	59.000	2,63505	155.467,95
SHELL T&T CO PLC	83.567	5,42676	453.498,05
VODAFONE GROUP	417.000	1,76253	734.975,01
Corona svedese			
VOLVO AB-B	14.100	17,20509	242.591,77
Dollari U.S.A.			
3M CO	4.000	59,12265	236.490,60
ALTRIA GROUP	8.500	38,06291	323.534,74
AMERICAN EXPRESS CO.	7.500	35,28132	264.609,90
AMERICAN INTERNATIONAL GROUP INC	5.564	48,93405	272.269,05
AT&T WIRELESS GROUP	15.100	6,20469	93.690,82
BANK OF AMERICA	3.833	64,18313	246.013,94
BOEING COMPANY	10.000	33,41770	334.177,00
CHEVRONTEXACO CORP	5.160	59,64931	307.790,44
CISCO SYSTEMS INC	25.000	12,90556	322.639,00
CITIGROUP	5.500	34,94352	192.189,36
COCA COLA	8.737	37,88666	331.015,75
CONSOLIDATED EDISON	7.050	36,87885	259.995,89
DOMINION RESOURCES INC/VA	4.300	53,37059	229.493,54
DU PONT	8.576	37,77154	323.928,73
ELI LILLY	4.000	56,81636	227.265,44
EXELON CORPORATION	4.900	47,20377	231.298,47
EXXON MOBIL	12.500	32,55569	406.946,13
FANNIE MAE	4.000	58,25405	233.016,20
FIFTH THIRD BANCORP	5.700	48,00998	273.656,89
GENERAL ELECTRIC	12.000	23,58730	283.047,60

XIV LEGISLATURA — DISEGNI DI LEGGE E RELAZIONI — DOCUMENTI

PM dicembre 2003	C/Val Euro	Minusvalenza	Plusvalenza	Ripresa di valore	Residuo
194,2899	473.095,91	17.073,07	-		59.608,07
35,4779	532.168,50	6.917,40	-		63.401,09
77,5082	158.891,81	-	15.274,73	15.274,73	45.713,68
54,1147	321.982,47	-	25.874,89	4.940,10	
9,8512	364.494,40	-	61.293,09		
6,1578	548.044,20	-	12.504,41	12.504,41	199.203,89
1,9345	195.964,85	-	6.436,60	6.436,60	98.414,98
18,1247	561.867,87	-	6.906,51	6.906,51	197.436,78
12,4473	644.770,14	-	98.826,63	19.218,35	
4,0109	50.136,25	-	15.112,50		
1,3883	402.607,00	-	76.626,70	9.350,72	
6,008	390.520,00	6.782,75	-		84.060,49
6,5795	355.293,00	-	39.507,48	39.507,48	47.265,01
20,8178	233.159,36	-	13.759,54		
23,0805	189.260,10	-	9.156,94	9.156,94	14.676,36
2,5097	148.072,30	7.395,65	-		7.395,65
5,5752	465.902,74	-	12.404,69	12.404,69	35.369,55
1,9347	806.769,90	-	71.794,89	71.794,89	218.892,49
24,1769	340.894,29	-	98.302,52		
65,5467	262.186,80	-	25.696,20	21.546,48	
42,1496	358.271,60	-	34.736,86		
36,7923	275.942,25	-	11.332,35	7.869,70	
49,386	274.783,70	-	2.514,65	2.514,65	31.077,16
5,8515	88.357,65	5.333,17	-		22.880,25
61,3939	235.322,82	10.691,12	-		12.886,52
31,7638	317.638,00	16.539,00	-		58.502,91
64,0204	330.345,26	-	22.554,82	22.554,82	3.255,39
18,8631	471.577,50	-	148.938,50	148.938,50	88.664,80
37,7683	207.725,65	-	15.536,29	13.536,29	
38,8411	339.354,69	-	8.338,94	8.338,94	10.034,08
33,1048	233.388,84	26.607,05	-		26.607,05
49,0798	211.043,14	18.450,40	-		18.450,40
35,2001	301.876,06	22.052,67	-		53.409,31
56,2424	224.969,60	2.295,84	-		6.820,68
50,5963	247.921,87	-	16.623,40		
30,5028	381.285,00	25.661,13	-		63.328,03
56,495	225.980,00	7.036,20	-		14.178,36
46,1344	262.966,08	10.690,81	-		10.690,81
23,938	287.256,00	-	4.208,40	4.208,40	137.463,85

XIV LEGISLATURA — DISEGNI DI LEGGE E RELAZIONI — DOCUMENTI

Gestione esterna Generali SGR (data operazione 31.12.03)

Azioni ESTERO			
Descrizione	N° azioni	PMC	C/Val Euro
GILLETTE	8.026	28,81660	231.282,03
GUIDANT CORP	6.700	34,54240	231.434,08
HOME DEPOT	12.000	26,15764	313.891,68
IBM INTL BUSINESS	2.000	75,77087	151.541,74
INTEL CORPORATION	18.700	15,81298	295.702,73
JOHNSON & JOHNSON	6.900	50,25627	346.768,26
MICROSOFT	13.950	23,41325	326.614,84
ORACLE CORP	29.000	11,55951	335.225,79
PFIZER	14.000	28,60437	400.461,18
PROCTER & GAMBLE	3.400	80,52976	273.801,18
UNITEDHEALTH GROUP	5.888	37,63295	221.582,81
VERIZON COMMUNICATIONS	9.500	31,78643	301.971,09
VIACOM INC CL-B	7.700	38,55749	296.892,67
WAL-MART STORES	7.247	45,62534	330.646,84
WALT DISNEY	13.000	19,23423	250.044,99
Azioni ESTERO			16.359.213,24
Azioni EURO			
Descrizione	N° azioni	PMC	C/Val Euro
EURO			
CRH PLC DUBLINO	11.000	15,90719	174.979,09
ABN AMRO HOLDING NV	11.000	15,37853	169.163,83
AGS, ACTIVIDADES CONS Y S.	6.038	35,84757	216.447,63
ALLIANZ AG-REG	4.000	74,64372	298.574,88
ALTADIS	10.000	21,42962	214.296,20
AVENTIS	2.550	48,96055	124.849,40
AXA SA	9.600	13,73465	131.852,64
BASF AG	6.000	38,72590	232.355,40
BAYER HYPO VEREINSBANK A.G.	15.150	16,32760	247.363,14
BNP	3.700	38,48304	142.387,25
BRISA AUTO-ESTRADAS	47.800	5,02045	239.977,51
CREDIT AGRICOLE SA	8.500	17,22032	146.372,72
DEUTSCHE TELEKOM	18.000	12,40073	223.213,14
E-ON AG	6.800	40,49814	275.387,35
FORTIS BANK	18.000	16,22538	292.056,84
GREEK ORG FOOTBALL PROGNO	6.200	9,44000	58.528,00
ING GROEP NV NEW	36.100	16,71240	603.317,64
KPN NV	9.146	6,78000	62.009,88
LAFARGE	3.200	61,19345	195.819,04
LAGARDERE S.C.A.	4.100	42,85000	175.685,00
MICHELIN 'B'	4.600	29,60000	136.160,00
MUENCHENER RUECKVER.-NOMIN	3.600	94,60365	340.573,14
NOKIA OYJ	45.000	15,24776	686.149,20
PHILIPS ELECTRON RAGG NEW	18.670	20,47221	382.216,16

XIV LEGISLATURA — DISEGNI DI LEGGE E RELAZIONI — DOCUMENTI

PM dicembre 2003	C/Val Euro	Minusvalenza	Plusvalenza	Ripresa di valore	Residuo
28,0998	225.528,99	5.753,04	-		15.042,41
45,9526	307.882,42	-	76.448,34	7.335,90	
27,6683	332.019,60	-	18.127,92	18.127,92	26.970,16
72,9983	145.996,60	5.545,14	-		15.051,95
24,9514	466.591,18	-	170.888,45	108.377,54	
39,6084	273.297,96	73.470,30	-		80.097,16
21,1743	295.381,49	31.233,35	-		173.753,20
10,2465	297.148,50	38.077,29	-		252.337,14
27,2983	382.176,20	18.284,98	-		91.017,83
77,4073	263.184,82	10.616,36	-		27.729,64
43,8016	257.903,82	-	36.321,01		
26,658	253.251,00	48.720,09	-		96.964,79
32,9407	253.643,39	43.249,28	-		140.862,52
41,7293	302.412,24	28.234,60	-		92.635,89
18,0706	234.917,80	15.127,19	-		18.806,51
	17.013.423,61	501.837,88	1.156.048,25	570.844,56	2.660.956,84

PM dicembre 2003 euro	C/Val Euro	Minusvalenza	Plusvalenza	Ripresa di valore	Residuo
16,1725	177.897,50	-	2.918,41	2.918,41	4.021,74
18,4343	202.777,30	-	33.613,47		
37,61	227.089,18	-	10.641,55		
96,1863	384.745,20	-	86.170,32	86.170,32	212.640,31
22,3006	223.006,00	-	8.709,80		
50,2205	128.062,28	-	3.212,88	3.212,88	40.476,75
16,6367	159.712,32	-	27.859,68	27.859,68	45.698,33
42,7632	256.579,20	-	24.223,80	24.223,80	16.296,12
19,0184	288.128,76	-	40.765,62		
48,7733	180.461,21	-	38.073,96	27.749,04	
5,299	253.292,20	-	13.314,69		
18,4976	157.229,60	-	10.856,88	10.856,88	17.066,30
14,0816	253.468,80	-	30.255,66	30.255,66	245.643,14
49,0674	333.658,32	-	58.270,97	58.270,97	38.508,94
15,6895	282.411,00	9.645,84	-		67.130,29
11,379	70.549,80	-	12.021,80		
17,9014	646.240,54	-	42.922,90	42.922,90	181.720,99
6,2262	56.944,83	5.065,05	-		5.065,05
68,4619	219.078,08	-	23.259,04	15.806,45	
46,2895	189.786,95	-	14.101,95		
35,2671	162.228,66	-	26.068,66		
93,88	337.968,00	2.605,14	-		119.616,76
14,3584	646.128,00	40.021,20	-		140.172,77
23,5081	438.896,23	-	56.680,07	56.680,07	45.447,53

XIV LEGISLATURA — DISEGNI DI LEGGE E RELAZIONI — DOCUMENTI

Gestione esterna Generali SGR (data operazione 31.12.03)

Azioni EURO			
Descrizione	N° azioni	PMC	C/Val Euro
PINAULT PRINTEMPS REDOUTE	1.150	83,25443	95.742,59
SAINT GOBAIN SA	4.500	28,42514	127.913,13
SAP A.G. ORD	1.300	92,62828	120.416,76
SIEMENS AG	7.600	39,99476	303.960,18
SOCIETE' GENERALE	5.000	55,21923	276.096,15
TELEFONICA S.A.	38.110	9,05958	345.260,59
TNT POST GROUP NV	12.000	16,88778	202.653,36
TOTAL SA	4.700	128,55543	604.210,52
UNILEVER NV	4.000	55,46173	221.846,92
VIVENDI UNIVERSAL	16.500	16,03066	264.505,89
ITALIA			
B INTESA	105.700	2,14494	226.720,16
BANCHE POPOLARI UNITE	10.800	13,41710	144.904,68
ENEL NEW	51.800	5,17460	268.044,28
ENI	61.815	14,41768	891.228,89
ISTITUTO BANCARIO S.PAULO DI TORINO	43.600	6,78306	295.741,42
SNAM RETE GAS	96.734	3,14862	304.578,61
T.I.M. ORD.	140.787	4,49566	632.930,48
TELECOM ITALIA NEW	145.087	2,21189	320.916,48
UNICREDIT ORD.	74.100	3,67216	272.107,06
Azioni EURO			11.689.513,23

Titoli di Stato						
Descrizione	Valore Nominale	PMC	C/Val Euro	Scarti positivi	Scarti negativi	C/Val + scarti
EURO						
BTP 01.08.2034 5%	10.000.000	98,10600	9.810.600,00	1.639,25		9.812.239,25
BTP 1/2/2006 2,75%	14.000.000	100,13871	14.019.419,40	9.450,00		14.028.869,40
BTP 15/07/05 4%	7.800.000	102,68120	8.009.133,60	5.774,49		8.014.908,09
BTP 15GEN 2008 3,5%	7.400.000	101,75702	7.530.019,48	864,04		7.530.883,52
BTP FEBBRAIO 13 4,75%	13.500.000	103,99687	14.039.577,45		2.134,70	14.037.442,75
BUND 15/2/08 4,25%	6.000.000	103,94240	6.236.544,00		31.578,98	6.204.965,02
FREDDIE MAC 3,5% 15/02/2008	4.000.000	99,87100	3.994.840,00	936,14		3.995.776,14
TITOLI DI STATO			63.640.133,93	18.663,92	33.713,68	63.625.084,17
Subtotale azioni Euro			11.689.513,23			11.689.513,23
Subtotale azioni Valuta			16.359.213,24			16.359.213,24
Subtotale obbligazioni			63.640.133,93			63.625.084,17
TOTALE GENERALE			91.688.860,40	18.663,92	33.713,68	91.673.810,64

XIV LEGISLATURA — DISEGNI DI LEGGE E RELAZIONI — DOCUMENTI

PM dicembre 2003 euro	C/Val Euro	Minusvalenza	Plusvalenza	Ripresa di valore	Residuo
77,9571	89.650,67	6.091,92	-		6.091,92
38,1043	171.469,35	-	43.556,22		
131,2442	170.617,46	-	50.200,70	50.200,70	27.148,72
63,2968	481.055,68	-	177.095,50	28.341,61	
68,931	344.655,00	-	68.558,85	44.825,96	
11,3528	432.655,21	-	87.394,62	87.394,62	139.176,07
18,5676	222.811,20	-	20.157,84		
141,4143	664.647,21	-	60.436,69	60.436,69	48.074,74
50,0076	200.030,40	21.816,52	-		21.816,52
19,079	314.803,50	-	50.297,61	50.297,61	426.914,28
3,18	336.126,00	-	109.405,84	109.405,84	62.871,38
14,522	156.837,60	-	11.932,92		
5,345	276.871,00	-	8.826,72	8.826,72	80.097,15
14,7	908.680,50	-	17.451,61	5.558,40	
10,807	471.185,20	-	175.443,78	175.443,78	85.468,29
3,34	323.091,56	-	18.512,95		
4,358	613.549,75	19.380,73	-		321.477,53
2,412	349.949,84	-	29.033,36	29.033,36	283.604,40
4,336	321.297,60	-	49.190,54	49.190,54	39.165,30
	13.126.324,69	104.626,40	1.541.437,86	1.085.882,89	2.721.411,32

PMC*	PM dicembre 2003	C/Val Euro	Minusvalenza	Plusvalenza	Riprese valore	Residuo
98,12239	97,63	9.763.000,00	49.239,25	-		49.239,25
100,20621	99,89	13.984.600,00	44.269,40	-		44.269,40
102,75523	102,17	7.969.260,00	45.648,09	-		45.648,09
101,76870	100,11	7.408.140,00	122.743,52	-		122.743,52
103,98106	102,87	13.887.450,00	149.992,75	-		149.992,75
103,41608	103,01	6.180.474,00	24.491,02	-		24.491,02
99,89440	99,45	3.978.196,00	17.580,14	-		17.580,14
		63.171.120,00	453.964,17	-	-	453.964,17
		13.126.324,69	104.626,40	1.541.437,86	1.085.882,89	2.721.411,32
		17.013.423,61	501.837,88	1.156.048,25	570.844,56	2.660.956,84
		63.171.120,00	453.964,17	-		453.964,17
		93.310.868,30	1.060.428,45	2.697.486,11	1.656.727,45	5.836.332,33

Portafoglio Titoli Gestione esterna Merrill SGR (data operazione 31.12.03)

Azioni ESTERO			
Descrizione	N° azioni	PMC	C/Val Euro
Franchi Svizzeri			
CREDIT SUISSE GROUP	900	23,62705	21.264,35
NESTLE' SA	250	201,30143	50.325,36
NOVARTIS AG	700	35,93906	25.157,34
Lire Sterline Inglesi			
BARCLAYS PLC	9.000	6,05062	54.455,58
BRITISH SKY BOADCASTING	4.000	9,59374	38.374,96
GLAXO SMITHKLINE	3.000	17,90191	53.705,73
HONGKONG&SHANGHAI BANK CORP	1.400	10,53945	14.755,23
PRUDENTIAL CORP. GBP	4.000	5,84788	23.391,52
TESCO PLC	8.000	2,92721	23.417,68
VODAFONE GROUP	16.000	1,76253	28.200,48
Dollari U.S.A.			
ALCOA	1.000	21,36470	21.364,70
AMERISOURCEBERGEN CORP	350	51,42857	18.000,00
BAXTER INTERNAT. INC	1.000	25,16877	25.168,77
CISCO SYSTEMS INC	700	12,90556	9.033,89
CITIGROUP	1.133	34,94352	39.591,01
DELL INC	1.300	27,16370	35.312,81
EXXON MOBIL	1.200	32,55569	39.066,83
FANNIE MAE	400	58,25405	23.301,62
FIRST DATA CORP	800	34,25134	27.401,07
HARTFORD FIN SVCS USD	400	46,16337	18.465,35
IBM INTL BUSINESS	300	75,77087	22.731,26
MERC SEL TR NORTH AMERICAN FUND A	10.500	47,14200	494.991,00
MERCURY SEL TR NTH AM OPP CL A	1.900	51,24940	97.373,86
MICROSOFT	1.000	23,41325	23.413,25
MLIIF UK FUND	3.000	51,97496	155.924,88
MORGAN STANLEY DEAN WITTER	600	45,80508	27.483,05
NOKIA CORP - SPON ADR	1.800	16,10303	28.985,45
OMNICOM GROUP	200	64,91377	12.982,75
PFIZER	700	28,60437	20.023,06
PROCTER & GAMBLE	400	80,52976	32.211,90
TYCO INTERNATIONAL	1.300	15,02123	19.527,60
UNITED TECHNOLOGY	350	63,53117	22.235,91
VIACOM INC CL-B	400	38,55749	15.423,00
WAL-MART STORES	500	45,62534	22.812,67
WELLS FARGO	700	43,08985	30.162,90
Azioni ESTERO			1.616.036,82

XIV LEGISLATURA — DISEGNI DI LEGGE E RELAZIONI — DOCUMENTI

PM dicembre 2003	C/Val Euro	Minusvalenza	Plusvalenza	Ripresa di valore	Residuo
28,6317	25.768,53	-	4.504,18	1.294,68	-
194,2899	48.572,48	1.752,88	-	-	6.119,93
35,4779	24.834,53	322,81	-	-	2.958,72
6,9959	62.963,10	-	8.507,52	8.507,52	3.021,96
9,7018	38.807,20	-	432,24	432,24	8.147,14
18,1247	54.374,10	-	668,37	668,37	19.106,71
12,4473	17.426,22	-	2.670,99	519,41	-
6,5795	26.318,00	-	2.926,48	2.926,48	3.501,11
3,5101	28.080,80	-	4.663,12	3.104,45	-
1,9347	30.955,20	-	2.754,72	2.754,72	8.398,75
28,4499	28.449,90	-	7.085,20	7.085,20	1.104,52
50,2221	17.577,74	422,26	-	-	422,26
23,5813	23.581,30	1.587,47	-	-	9.244,52
18,8631	13.204,17	-	4.170,28	4.170,28	2.482,61
37,7683	42.791,48	-	3.200,47	2.788,45	-
26,8466	34.900,58	412,23	-	-	13.559,70
30,5028	36.603,36	2.463,47	-	-	6.079,49
56,495	22.598,00	703,62	-	-	1.417,84
30,9166	24.733,28	2.667,79	-	-	14.512,40
45,6075	18.243,00	222,35	-	-	222,35
72,9983	21.899,49	831,77	-	-	2.257,79
45,2169	474.777,45	20.213,55	-	-	557.883,45
57,7173	109.662,87	-	12.289,01	12.289,01	90.086,90
21,1743	21.174,30	2.238,95	-	-	12.455,43
50,4030	151.209,00	4.715,88	-	-	4.715,88
44,9287	26.957,22	525,83	-	-	525,83
13,8228	24.881,04	4.104,41	-	-	62.062,97
67,0186	13.403,72	-	420,97	420,97	71,46
27,2983	19.108,81	914,25	-	-	4.550,89
77,4073	30.962,92	1.248,98	-	-	3.262,31
19,8629	25.821,77	-	6.294,17	6.294,17	6.093,13
72,4775	25.367,13	-	3.131,22	1.986,95	-
32,9407	13.176,28	2.246,72	-	-	7.317,53
41,7293	20.864,65	1.948,02	-	-	6.391,33
45,5391	31.877,37	-	1.714,47	1.714,47	687,73
	1.631.926,99	49.543,24	65.433,41	56.957,37	858.662,64

Portafoglio Titoli Gestione esterna Merrill SGR (data operazione 31.12.03)

Azioni EURO			
Descrizione	N° azioni	PMC	C/Val Euro
EURO			
ACCOR S.A	1.000	31,78700	31.787,00
BNP	900	38,48304	34.634,74
ING GROEF NV NEW	2.972	16,71240	49.669,25
MERCURY SEL TR EUR FD CL A	68.700	42,30983	2.906.685,32
MERCURY SEL TR EUR RESERVE FD CL A	1.600	66,88262	107.012,19
MERCURY SEL TR EUROFP OPP CL A	7.200	35,03320	252.239,04
SIEMENS AG	825	39,99476	32.995,68
TOTAL SA	350	128,55543	44.994,40
ITALIA			
TELECOM ITALIA NEW	9.902	2,21189	21.902,13
UNICREDIT ORD.	14.000	3,67216	51.410,24
Azioni Euro			3.533.329,99
Subtotale azioni Euro			3.533.329,99
Subtotale azioni Valuta			1.616.036,82
Totale Generale			5.149.366,81

XIV LEGISLATURA — DISEGNI DI LEGGE E RELAZIONI — DOCUMENTI

PM dicembre 2003	C/Val Euro	Minusvalenza	Plusvalenza	Ripresa di valore	Residuo
35,7724	35.772,40	-	3.985,40	1.769,79	-
48,7733	43.895,97	-	9.261,23	6.749,77	-
17,9014	53.202,96	-	3.533,71	3.533,71	14.960,52
45,5445	3.128.907,15	-	222.221,83	222.221,83	1.740.245,53
69,741	111.585,60	-	4.573,41	-	-
44,4525	320.058,00	-	67.818,96	67.818,96	226.351,01
63,2968	52.219,86	-	19.224,18	3.076,56	-
141,4143	49.495,01	-	4.500,61	4.500,61	3.580,03
2,412	23.883,62	-	1.981,49	1.981,49	19.355,63
4,336	60.704,00	-	9.293,76	9.293,76	7.399,65
	3.879.724,57	-	346.394,58	320.946,48	2.011.892,37
	3.879.724,57	-	346.394,58	320.946,48	2.011.892,37
	1.631.926,99	49.543,24	65.433,41	56.957,37	858.662,64
	5.511.651,56	49.543,24	411.827,99	377.903,85	2.870.555,01

XIV LEGISLATURA — DISEGNI DI LEGGE E RELAZIONI — DOCUMENTI

Portafoglio Titoli Gestione esterna Morgan Stanley (data operazione 31.12.03)

Azioni ESTERO			
Descrizione	N° azioni	PMC	C/Val Euro
Franchi Svizzeri			
CREDIT SUISSE GROUP	4.925	23,62705	116.363,22
NESTLE' SA	606	201,30143	121.988,67
ROCHE GENUSSCHEIN	1.650	70,05711	115.594,23
SWISS RE NOM	2.246	66,20351	148.693,08
Lire Sterline Inglesi			
ABBNEY NATIONAL GBP	12.586	6,023333	75.809,67
ANGLO AMERICAN PLC	4.507	12,28590	55.372,55
CENTRICA PLC	41.320	2,64897	109.455,44
DIAGEO PLC	14.345	9,95023	142.736,05
GLAXO SMITHKLINE	5.408	17,90191	96.813,53
INTERCONTINENTAL HOTELS GROUP	18.549	4,44106	82.377,22
KELDA GROUP	16.223	6,12685	99.395,89
UNILEVER GB	15.304	7,56779	115.817,46
UNITED UTILITIES PLC	18.896	6,80874	128.657,95
Rand Sud Africano			
STEINHOFF INTL HOLDINGS LTD	115.453	0,87235	100.715,42
Dollari Australiani			
MACQUARIE INFRASTRUCTURE GRP	56.232	1,97321	110.957,54
Dollari U.S.A.			
ACCENTURE LTD-CL A	1.507	21,56319	32.495,73
ALCON INC	665	35,79933	23.806,55
CAROLINA GROUP	2.669	19,99686	53.371,62
CHEVRONTEXACO CORP	717	59,64931	42.768,56
CISCO SYSTEMS INC	1.190	12,90556	15.357,62
CONOCOPHILLIPS	429	46,89570	20.118,26
DUKE ENERGY	2.930	15,40088	45.124,58
GENERAL ELECTRIC	2.463	23,58730	58.095,52
HEWLETT PACKARD CO	2.688	16,48789	44.319,45
INTEL CORPORATION	812	15,81298	12.840,14
LOCKHEED MARTIN CORP	1.151	45,42339	52.282,32
LYONDELL CHEMICAL CO	3.884	12,83503	49.851,26
MATTEL INC	1.975	18,83150	37.192,21
MERRILL LYNCH	448	38,60593	17.295,46
MICROSOFT	2.057	23,41325	48.161,06
ORACLE CORP	3.623	11,55951	41.880,10
PFIZER	2.384	28,60437	68.192,82
SCHLUMBERGER	869	39,28559	34.139,18
TELEFONOS DE MEXICO	2.420	29,68392	71.835,09
TIME WARNER INC	1.537	12,89760	19.823,61

XIV LEGISLATURA — DISEGNI DI LEGGE E RELAZIONI — DOCUMENTI

PM dicembre 2003	C/Val Euro	Minusvalenza	Plusvalenza	Ripresa di valore	Residuo
28,6317	141.011,12	-	24.647,90	7.084,76	
194,2899	117.739,68	4.248,99	-		14.834,70
77,5082	127.888,53	-	12.294,30	12.294,30	36.793,93
52,8765	118.760,62	29.932,46	-		57.566,57
7,5025	94.426,47	-	18.616,80		
17,0781	76.971,00	-	21.598,45		
2,8949	119.617,27	-	10.161,83	10.161,83	4.311,33
10,3427	148.366,03	-	5.629,98	5.629,98	12.366,25
18,1247	98.018,38	-	1.204,85	1.204,85	34.443,03
7,6873	142.591,73	-	60.214,51	2.401,81	
6,514	105.676,62	-	6.280,73		
7,1532	109.472,57	6.344,89	-		7.971,50
7,0287	132.814,32	-	4.156,37		
0,8587	99.139,49	1.575,93	-		1.575,93
1,9856	111.654,26	-	696,72		
20,1681	30.393,33	2.102,40	-		2.102,40
46,1844	30.712,63	-	6.906,08		
18,7310	49.993,04	3.378,58	-		7.978,33
64,0204	45.902,63	-	3.134,07	3.134,07	452,35
18,8631	22.447,09	-	7.089,47	7.089,47	4.220,44
48,8761	20.967,85	-	849,59	849,59	885,64
15,2850	44.785,05	339,53	-		30.189,37
23,9380	58.959,29	-	863,77	863,77	28.214,45
17,7010	47.580,29	-	3.260,84	3.260,84	14.877,16
24,9514	20.260,54	-	7.420,40	4.706,02	
38,8379	44.702,42	7.579,90	-		9.100,05
12,6611	49.175,71	675,55	-		2.248,13
15,3275	30.271,81	6.920,40	-		7.497,08
44,9856	20.153,55	-	2.858,09	1.687,35	
21,1743	43.555,54	4.605,52	-		25.620,81
10,2465	37.123,07	4.757,03	-		31.524,74
27,2983	65.079,15	3.113,67	-		15.499,03
40,7223	35.387,68	-	1.248,50	1.248,50	5.601,93
25,9073	62.695,67	9.139,42	-		10.679,71
13,6788	21.024,32	-	1.200,71	1.200,71	28.098,33

Portafoglio Titoli Gestione esterna Morgan Stanley (data operazione 31.12.03)

Azioni ESTERO			
Descrizione	N° azioni	PMC	C/Val Euro
TRAVELERS PROPER A	5.648	14,05601	79.388,34
VALERO ENERGY CORP	1.193	34,12340	40.709,22
WYETH	1.630	34,41666	56.099,16
Azioni ESTERO			2.585.895,78
Fondi Azionari Esteri			
Descrizione	N° azioni	PMC	C/Val Euro
USD			
Merrill Lynch World Gold Fund	12.735	17,23664	219.508,61
Fondi Azionari Esteri			219.508,61
Azioni EURO			
Descrizione	N° azioni	PMC	C/Val Euro
EURO			
ADIDAS-SALOMON AG	1.429	75,72484	108.210,80
ALTADIS AS	6.346	21,90568	139.013,45
AVENTIS	2.020	48,96055	98.900,31
CELANESE AG	3.853	19,13496	73.727,00
ELECTRICIDADE DE PORTUGAL	55.113	2,07310	114.254,76
E-ON AG	2.368	40,49814	95.899,60
MAN A.G	3.548	14,39652	51.078,85
METRO AG	2.570	27,03700	69.485,09
MS SICAV EURO LIQUIDITY FD."A"	82.192	11,21563	921.834,32
SCHERING AG	1.493	45,40550	67.790,41
TNT POST GROUP NV	6.606	16,88778	111.560,67
TOTAL SA	1.085	128,55543	139.482,64
VALEO S.A.	3.118	28,17362	87.845,35
ITALIA			
ENI	10.163	14,41768	146.526,88
STMICROELECTRONICS ITALIA	5.238	20,70850	108.471,12
Azioni EURO			2.334.081,25
Subtotale azioni Valuta			2.585.895,78
Subtotale azioni Euro			2.334.081,25
Subtotale Fondi Azionari Esteri			219.508,61
TOTALE GENERALE			5.139.485,64

XIV LEGISLATURA — DISEGNI DI LEGGE E RELAZIONI — DOCUMENTI

PM dicembre 2003	C/Val Euro	Minusvalenza	Plusvalenza	Ripresa di valore	Residuo
12,7921	72.249,78	7.138,56	-		20.328,25
35,8065	42.717,15	-	2.007,93	251,93	
32,0039	52.166,36	3.932,80	-		44.220,32
	2.692.452,04	95.785,63	202.341,89	63.069,78	459.201,76
PM dicembre 2003	C/Val Euro	Minusvalenza	Plusvalenza	Ripresa di valore	Residuo
18,8001	239.419,27	-	19.910,66		
	239.419,27	-	19.910,66	-	-
PM dicembre 2003	C/Val Euro	Minusvalenza	Plusvalenza	Ripresa di valore	Residuo
87,4574	124.976,62	-	16.765,82		
22,2557	141.234,67	-	2.221,22		
50,2205	101.445,41	-	2.545,10	2.545,10	32.063,94
30,4711	117.405,15	-	43.678,15		
2,0581	113.428,07	826,69	-		3.968,14
49,0674	116.191,60	-	20.292,00	20.292,00	13.410,17
22,9832	81.544,39	-	30.465,54		
36,0458	92.637,71	-	23.152,62		
11,2517	924.798,98	-	2.964,66		
41,4921	61.947,71	5.842,70	-		5.842,70
18,5676	122.657,57	-	11.096,90		
141,4143	153.434,52	-	13.951,88	13.951,88	11.098,11
31,2005	97.283,16	-	9.437,81		
14,7000	149.396,10	-	2.869,22	913,86	
22,3400	117.016,92	-	8.545,80	8.545,80	17.155,56
	2.515.398,58	6.669,39	187.986,72	46.248,64	83.538,62
	2.692.452,04	95.785,63	202.341,89	63.069,78	459.201,76
	2.515.398,58	6.669,39	187.986,72	46.248,64	83.538,62
	239.419,27	0,00	19.910,66	-	-
	5.447.269,89	102.455,02	410.239,27	109.318,42	542.740,38

Portafoglio Titoli Gestione esterna Mediolanum - State Street (data operazione 31.12.03)

Descrizione	Quantità	PMC	C/Val Euro
CHALLENGE	2.953.466,816	3,50454	10.350.545,57
TOTALE	2.953.466,82		10.350.545,57

Portafoglio Titoli Gestione esterna Arca SGR (data operazione 31.12.03)

Descrizione	Quantità	PMC	C/Val Euro
ARCA AZIONI EUROPA	273.188,578	8,00914	2.188.005,98
ARCA AZIONI AMERICA	45.574,358	16,48940	751.493,92
TOTALE			2.939.499,90

XIV LEGISLATURA — DISEGNI DI LEGGE E RELAZIONI — DOCUMENTI

PM dicembre 2003	C/Val Euro	Minusvalenza	Plusvalenza	Ripresa di valore	Residuo
3,7212	10.990.440,72	-	639.895,15	639.895,15	5.340.705,57
	10.990.440,72	-	639.895,15	639.895,15	5.340.705,57

PM dicembre 2003	C/Val Euro	Minusvalenza	Plusvalenza	Ripresa di valore	Residuo
8,1839	2.235.748,10	-	47.742,22	47.742,22	1.368.139,21
16,6202	757.455,05	-	5.961,24	5.961,24	419.602,23
	2.993.203,15	-	53.703,46	53.703,46	1.787.741,44

Investimenti in liquidità

Descrizione	Valore al 31.12.2003	Valore al 31.12.2002
Operazioni contro termine	638.988.310,42	257.994.536,05
Valute c/gestione	236.411,86	1.130.696,76

Operazioni contro termine

L'importo dei pronti contro termine al 31.12.2003 esprime l'impiego temporaneo delle liquidità per impegni di spesa già scadenzati e per parcheggi in attesa di investimenti duraturi. Il notevole incremento è legato all'utilizzo di questo strumento finanziario per contrastare la forte volatilità dei mercati finanziari che non ha consentito di poter operare sul mercato mobiliare in condizioni di rischio contenuto.

Per le operazioni di pronti contro termine si rinvia al dettaglio allegato.

Valute c/gestione

Descrizione	Valore al 31.12.2003	Valore al 31.12.2002
Valute c/gestione	236.411,86	1.130.696,76
Valuta c/gest. Generali Asset Mangement	198.093,37	1.101.681,88
Valuta c/gest. Compagnie	0	10.023,36
Valuta c/gest. Pioneer	8.488,51	11.402,77
Valuta c/gest. Morgan Stanley	0,86	383,39
Valuta c/gest. Merrill Lynch	29.829,12	7.205,36

L'importo delle "valute c/gestione" si riferisce alle liquidità in valuta detenute al 31.12.2003 dalle SGR per la compravendita di titoli fuori dall'area EURO.

XIV LEGISLATURA — DISEGNI DI LEGGE E RELAZIONI — DOCUMENTI

Prospetto operazioni "P.C.T." effettuate nell'anno 2003

Verbale Num	Banca	Valuta Partenza	Importo Versato	Valuta Rientro	Importo Rimborsato	REN %	GG	Interessi Comp. 2003
28/2002	BANCA TOSCANA	29-11-2002	8.999.283,79	16-01-2003	9.030.626,61	2,612	48	10.447,61
	B.POP.SONDRIO	29-11-2002	6.499.881,46	16-01-2003	6.523.367,88	2,71	48	7.828,81
	B.POP.SONDRIO	29-11-2002	1.999.963,53	24-01-2003	2.008.394,44	2,71	56	3.613,25
29/2002	B.POP.SONDRIO	6-12-2002	7.999.041,00	8-01-2003	8.018.178,58	2,61	33	4.639,41
	B.POP.SONDRIO	6-12-2002	12.999.076,14	22-01-2003	13.043.031,45	2,59	47	20.574,83
	B. DELL'UMBRIA	6-12-2002	15.999.728,95	8-01-2003	16.037.663,97	2,587	33	9.196,37
	B. DELL'UMBRIA	6-12-2002	16.999.796,41	22-01-2003	17.057.629,26	2,6	47	27.070,70
	B.POP.VERONA	6-12-2002	13.999.893,48	8-01-2003	14.032.746,47	2,56	33	7.964,36
	B.POP.VERONA	6-12-2002	14.999.133,54	22-01-2003	15.049.263,69	2,56	47	23.465,18
	B.POP.VERONA	6-12-2002	24.999.930,68	22-01-2003	25.083.485,67	2,56	47	39.110,85
	BANCA TOSCANA	6-12-2002	21.999.799,70	8-01-2003	22.050.091,67	2,494	33	12.191,99
30/2002	BIPOP CARIRE	13-12-2002	21.499.745,82	31-01-2003	21.573.782,23	2,53	49	46.839,36
	BANCA DELL'UMBRIA	13-12-2002	7.499.183,50	17-02-2003	7.533.837,96	2,521	66	25.203,24
	B.POP.BERGAMO	13-12-2002	23.499.346,19	27-02-2003	23.642.219,37	2,88	76	109.034,80
31/2002	BIPOP CARIRE	23-12-2002	14.000.482,18	5-02-2003	14.044.458,81	2,57	44	35.980,88
	BIPOP CARIRE	23-12-2002	16.000.115,75	5-02-2003	16.049.982,80	2,55	44	40.800,31
	BIPOP CARIRE	23-12-2002	18.000.832,00	5-02-2003	18.056.934,57	2,55	44	45.902,10
	BANCA DELL'UMBRIA	23-12-2002	9.999.301,93	17-03-2003	10.058.614,63	2,542	84	53.663,87
	subtotale		257.994.536,05		258.894.310,06			523.527,91
1/2003	BIPOP CARIRE	8-01-2003	22.999.910,87	5-02-2003	23.042.843,05	2,4	28	42.932,18
	BANCA DELL'UMBRIA	8-01-2003	13.999.751,00	5-03-2003	14.053.807,38	2,482	56	54.056,38
	BANCA DELL'UMBRIA	8-01-2003	7.999.215,56	16-04-2003	8.053.168,58	2,478	98	53.953,02
	B.POP.SONDRIO	8-01-2003	9.999.391,68	19-02-2003	10.027.856,79	2,44	42	28.465,11
	B.POP.SONDRIO	8-01-2003	8.999.859,65	5-03-2003	9.033.878,87	2,43	56	34.019,22
	B.POP.VERONA	8-01-2003	16.999.349,39	5-03-2003	17.060.169,04	2,3	56	60.819,65
	B.POP.VERONA	8-01-2003	21.999.258,87	31-03-2003	22.115.011,42	2,31	82	115.752,55
	B.POP.BERGAMO	8-01-2003	29.998.811,56	19-02-2003	30.082.809,33	2,4	42	83.997,77
2/2003	BANCA DELL'UMBRIA	13-01-2003	8.999.680,19	19-02-2003	9.021.962,82	2,409	37	22.282,63
	BIPOP CARIRE	13-01-2003	11.000.262,38	19-02-2003	11.026.830,97	2,35	37	26.566,59
	BIPOP CARIRE	13-01-2003	12.000.150,64	19-02-2003	12.029.134,76	2,35	37	28.984,12
	B.POP.SONDRIO	13-01-2003	6.999.831,42	5-03-2003	7.023.729,80	2,41	51	23.898,38
	B.POP.SONDRIO	13-01-2003	8.000.093,44	19-03-2003	8.034.327,33	2,37	65	34.233,89
	B.POP.SONDRIO	13-01-2003	12.999.514,81	19-03-2003	13.054.203,34	2,33	65	54.688,53
	B.POP.VERONA	13-01-2003	24.999.139,61	19-03-2003	25.102.052,28	2,28	65	102.912,67
3/2003	B.POP.BERGAMO	20-01-2003	29.999.639,94	12-02-2003	30.043.910,34	2,3105	23	44.270,40
	SANPAOLOIMI	20-01-2003	7.999.742,40	26-02-2003	8.018.570,58	2,29	37	18.828,18
	SANPAOLOIMI	20-01-2003	10.999.263,60	26-02-2003	11.025.264,76	2,3	37	26.001,16
	SANPAOLOIMI	20-01-2003	11.999.104,00	26-02-2003	12.027.468,69	2,3	37	28.364,69
	SANPAOLOIMI	20-01-2003	8.999.582,80	5-03-2003	9.024.881,63	2,3	44	25.298,83
	SANPAOLOIMI	20-01-2003	12.999.963,60	5-03-2003	13.036.667,39	2,31	44	36.703,79
	B.POP.SONDRIO	20-01-2003	6.999.192,41	5-03-2003	7.019.038,77	2,32	44	19.846,36
6/2003	BANCA DELL'UMBRIA	3-02-2003	7.999.577,22	26-02-2003	8.011.520,32	2,337	23	11.943,10
	BIPOP CARIRE	3-02-2003	13.999.954,54	26-02-2003	14.020.472,47	2,294	23	20.517,93
	BIPOP CARIRE	3-02-2003	10.999.633,39	19-03-2003	11.030.540,87	2,299	44	30.907,48
	B.POP.SONDRIO	3-02-2003	10.999.182,83	19-03-2003	11.030.102,31	2,3	44	30.919,48
	BANCA DELL'UMBRIA	3-02-2003	1.999.136,29	24-04-2003	2.009.914,92	2,426	80	10.778,63
7/2003	BANCA TOSCANA	7-02-2003	49.999.400,70	26-03-2003	50.152.458,59	2,345	47	153.057,89
	BIPOP CARIRE	7-02-2003	19.000.718,77	9-04-2003	19.076.700,29	2,36	61	75.981,52

XIV LEGISLATURA — DISEGNI DI LEGGE E RELAZIONI — DOCUMENTI

Prospetto operazioni "P.C.T." effettuate nell'anno 2003

Verbale Num	Banca	Valuta Partenza	Importo Versato	Valuta Rientro	Importo Rimborsato	REN %	GG	Interessi Comp. 2003
8/2003	B.POP.SONDRIO	7-02-2003	10.999.199,16	9-04-2003	11.042.251,58	2,31	61	43.052,42
	BANCA DELL'UMBRIA	7-02-2003	8.999.588,58	30-04-2003	9.048.995,18	2,41	82	49.406,60
	BANCA TOSCANA	17-02-2003	19.999.863,17	26-03-2003	20.047.854,42	2,3347	37	47.991,25
	BANCA TOSCANA	17-02-2003	19.999.863,17	9-04-2003	20.065.798,12	2,3271	51	65.934,95
9/2003	B.POP.SONDRIO	17-02-2003	7.499.125,89	16-05-2003	7.541.104,03	2,29	88	41.978,14
	B.POP.SONDRIO	24-02-2003	4.999.708,65	9-04-2003	5.013.824,36	2,31	44	14.115,71
	B.POP.SONDRIO	24-02-2003	6.999.592,10	5-05-2003	7.030.759,80	2,29	70	31.167,70
	BANCA CARIGE	24-02-2003	14.999.745,55	9-04-2003	15.042.350,14	2,324	44	42.604,59
	BIPOP CARIRE	24-02-2003	36.999.294,27	14-04-2003	37.115.423,66	2,306	49	116.129,39
10/2003	NESSUNA AGGIUDICAZIONE per tassi bassi commissione del 27/02/2003							
11/2003	B.POP.SONDRIO	10-03-2003	12.999.673,76	30-04-2003	13.038.716,21	2,12	51	39.042,45
	B.POP.SONDRIO	10-03-2003	7.999.799,24	5-05-2003	8.025.932,29	2,1	56	26.133,05
12/2003	B.POP.BERGAMO	10-03-2003	34.999.488,46	14-04-2003	35.072.656,36	2,151	35	73.167,90
	BANCA TOSCANA	17-03-2003	55.999.016,67	5-05-2003	56.177.730,98	2,34	49	178.714,31
	BANCA TOSCANA	17-03-2003	16.999.326,55	14-05-2003	17.061.693,85	2,28	58	62.367,30
	BANCA TOSCANA	17-03-2003	13.999.830,77	14-05-2003	14.050.998,43	2,27	58	51.167,66
	BANCA TOSCANA	17-03-2003	1.999.576,86	23-05-2003	2.007.981,73	2,26	67	8.404,83
	BANCA TOSCANA	17-03-2003	21.999.118,24	30-05-2003	22.102.371,20	2,28	74	103.252,96
	B.POP.BERGAMO	21-03-2003	24.999.770,53	14-05-2003	25.080.388,22	2,15	54	80.617,69
	B.POP.SONDRIO	21-03-2003	5.999.014,81	14-05-2003	6.018.001,95	2,11	54	18.987,14
14/2003	B.POP.SONDRIO	21-03-2003	4.999.519,13	21-05-2003	5.017.478,06	2,12	61	17.958,93
	BANCA DELL'UMBRIA	21-03-2003	9.999.210,96	21-05-2003	10.036.885,85	2,224	61	37.674,89
	BIPOP CARIRE	31-03-2003	40.999.865,03	21-05-2003	41.123.058,49	2,121	51	123.193,46
	BANCA DELL'UMBRIA	31-03-2003	7.999.904,65	28-05-2003	8.028.218,87	2,197	58	28.314,22
15/2003	BANCA DELL'UMBRIA	7-04-2003	4.999.299,99	21-05-2003	5.012.510,42	2,162	44	13.210,43
	BANCA DELL'UMBRIA	7-04-2003	7.999.814,92	16-06-2003	8.033.623,72	2,173	70	33.808,80
	B.POP.SONDRIO	7-04-2003	6.999.963,04	28-05-2003	7.020.887,01	2,11	51	20.923,97
	B.POP.SONDRIO	7-04-2003	1.999.556,42	27-06-2003	2.009.139,38	2,13	81	9.582,96
16/2003	BIPOP CARIRE	7-04-2003	22.999.923,81	4-06-2003	23.078.333,27	2,116	58	78.409,46
	B.POP.SONDRIO	14-04-2003	7.999.692,48	14-05-2003	8.013.825,14	2,12	30	14.132,66
	B.POP.SONDRIO	14-04-2003	7.499.079,62	28-05-2003	7.518.418,76	2,11	44	19.339,14
	BIPOP CARIRE	14-04-2003	19.999.941,20	4-06-2003	20.059.837,08	2,114	51	59.895,88
17/2003	B.POP.SONDRIO	17-04-2003	8.999.202,62	4-06-2003	9.024.520,66	2,11	48	25.318,04
	BIPOP CARIRE	17-04-2003	25.000.053,76	11-06-2003	25.082.477,29	2,158	55	82.423,53
	B.POP.MILANO	17-04-2003	24.999.036,96	11-06-2003	25.081.914,98	2,17	55	82.878,02
	B.POP.MILANO	17-04-2003	21.999.127,40	11-06-2003	22.072.061,32	2,17	55	72.933,92
18/2003	B.POP.SONDRIO	17-04-2003	7.999.291,21	30-06-2003	8.033.821,36	2,1	74	34.530,15
	B.POP.VERONA	8-05-2003	11.999.071,36	28-05-2003	12.014.069,93	2,25	20	14.998,57
	B.POP.VERONA	8-05-2003	13.999.524,54	28-05-2003	14.017.023,67	2,25	20	17.499,13
	B.POP.VERONA	8-05-2003	22.998.987,26	28-05-2003	23.027.735,43	2,25	20	28.748,17
	B.POP.VERONA	8-05-2003	8.999.878,40	4-06-2003	9.015.064,89	2,25	27	15.186,49
	B.POP.VERONA	8-05-2003	10.999.360,09	4-06-2003	11.017.921,34	2,25	27	18.561,25
	B.POP.VERONA	8-05-2003	18.999.394,69	25-06-2003	19.056.392,55	2,25	48	56.997,86
	B.POP.VERONA	8-05-2003	20.999.546,43	25-06-2003	21.062.544,69	2,25	48	62.998,26
	BIPOP CARIRE	8-05-2003	40.999.817,66	18-06-2003	41.098.248,35	2,108	41	98.430,69
	BANCA DELL'UMBRIA	8-05-2003	7.999.357,23	18-06-2003	8.019.169,48	2,175	41	19.812,25
	BANCA GENERALI	8-05-2003	12.999.581,15	18-06-2003	13.032.301,02	2,21	41	32.719,87
	BANCA GENERALI	8-05-2003	6.999.967,98	25-06-2003	7.020.751,74	2,227	48	20.783,76
	BANCA GENERALI	8-05-2003	14.999.208,23	30-06-2003	15.048.031,44	2,21	53	48.823,21

XIV LEGISLATURA — DISEGNI DI LEGGE E RELAZIONI — DOCUMENTI

Prospetto operazioni "P.C.T." effettuate nell'anno 2003

Verbale Num	Banca	Valuta Partenza	Importo Versato	Valuta Rientro	Importo Rimborsato	REN %	GG	Interessi Comp. 2003
19/2003	BANCA GENERALI	8-05-2003	7.499.097,90	16-07-2003	7.531.078,53	2,225	69	31.980,63
	BANCA GENERALI	8-05-2003	25.999.061,48	25-07-2003	26.125.187,19	2,239	78	126.125,71
	B.POP.SONDRIO	16-05-2003	7.999.921,62	18-06-2003	8.015.468,35	2,12	33	15.546,73
	B.POP.BERGAMO	16-05-2003	19.999.559,44	25-06-2003	20.046.436,96	2,11	40	46.877,52
	B.POP.VERONA	16-05-2003	13.999.327,44	9-07-2003	14.045.104,98	2,18	54	45.777,54
20/2003	B.POP.VERONA	16-05-2003	18.999.712,34	9-07-2003	19.061.841,17	2,18	54	62.128,83
	BANCA DELL'UMBRIA	16-05-2003	8.999.295,69	9-07-2003	9.028.341,65	2,152	54	29.045,96
	BANCA DELL'UMBRIA	22-05-2003	9.999.527,16	9-07-2003	10.027.608,76	2,106	48	28.081,60
	B.POP.VERONA	22-05-2003	4.999.993,58	9-07-2003	5.013.993,25	2,1	48	13.999,67
	B.POP.SONDRIO	22-05-2003	7.999.205,90	9-07-2003	8.021.817,07	2,12	48	22.611,17
21/2003	B.POP.SONDRIO	22-05-2003	8.999.615,49	16-07-2003	9.028.626,90	2,11	55	29.011,41
	NESSUNA AGGIUDICAZIONE per tassi bassi commissione del 28/5/2003							
22/2003	B.POP.SONDRIO	6-06-2003	4.999.003,42	16-07-2003	5.009.890,05	1,96	40	10.886,63
	B.POP.SONDRIO	6-06-2003	8.999.220,16	23-07-2003	9.022.130,30	1,95	47	22.910,14
	B.POP.SONDRIO	6-06-2003	5.999.818,11	30-07-2003	6.017.277,75	1,94	54	17.459,64
	B.POP.SONDRIO	6-06-2003	7.499.519,13	18-08-2003	7.528.565,44	1,91	73	29.046,31
	B.POP.VERONA	6-06-2003	9.999.610,53	16-07-2003	10.020.719,84	1,9	40	21.109,31
	B.POP.VERONA	6-06-2003	14.999.898,69	16-07-2003	15.031.564,94	1,9	40	31.666,25
	B.POP.VERONA	6-06-2003	24.999.569,66	16-07-2003	25.052.346,32	1,9	40	52.776,66
	B.POP.VERONA	6-06-2003	15.999.400,28	23-07-2003	16.039.087,37	1,9	47	39.687,09
	B.POP.VERONA	6-06-2003	19.999.451,43	23-07-2003	20.049.060,83	1,9	47	49.609,40
	B.POP.VERONA	6-06-2003	22.999.104,51	23-07-2003	23.056.154,61	1,9	47	57.050,10
	B.POP.VERONA	6-06-2003	7.999.493,99	30-07-2003	8.022.292,01	1,9	54	22.798,02
	B.POP.VERONA	6-06-2003	12.999.050,83	30-07-2003	13.036.097,97	1,9	54	37.047,14
	B.POP.VERONA	6-06-2003	23.999.246,75	27-08-2003	24.102.563,31	1,89	82	103.316,56
	23/2003	B.POP.MILANO	13-06-2003	9.992.692,91	27-08-2003	10.029.332,67	1,76	75
B.POP.MILANO		13-06-2003	19.986.977,26	27-08-2003	20.061.095,77	1,78	75	74.118,51
B.POP.SONDRIO		13-06-2003	4.999.334,71	27-08-2003	5.018.186,61	1,81	75	18.851,90
B.POP.SONDRIO		13-06-2003	5.999.811,08	3-09-2003	6.023.863,61	1,76	82	24.052,53
B.POP.SONDRIO		13-06-2003	8.999.208,76	3-09-2003	9.035.900,50	1,79	82	36.691,74
B.POP.VERONA		13-06-2003	10.999.493,35	3-09-2003	11.043.438,57	1,754	82	43.945,22
24/2003	B.POP.VERONA	13-06-2003	13.999.345,61	3-09-2003	14.055.275,79	1,754	82	55.930,18
	BANCA GENERALI	20-06-2003	15.999.447,88	3-09-2003	16.062.779,65	1,9	75	63.331,77
	BIPOP CARIRE	20-06-2003	17.999.492,61	27-08-2003	18.064.804,48	1,921	68	65.311,87
	BIPOP CARIRE	20-06-2003	12.000.037,77	3-09-2003	12.047.912,73	1,915	75	47.874,96
	BIPOP CARIRE	20-06-2003	23.999.502,05	8-09-2003	24.103.020,92	1,941	80	103.518,87
25/2003	BIPOP CARIRE	27-06-2003	39.000.017,45	8-09-2003	39.148.297,21	1,875	73	148.279,76
	BIPOP CARIRE	27-06-2003	7.499.404,81	16-09-2003	7.531.211,96	1,885	81	31.807,15
	BIPOP CARIRE	27-06-2003	21.499.390,08	30-09-2003	21.607.809,40	1,911	95	108.419,32
	B.POP.SONDRIO	27-06-2003	1.999.715,79	26-09-2003	2.008.763,95	1,79	91	9.048,16
26/2003	SANPAOLOIMI	3-07-2003	18.188.183,70	17-09-2003	18.255.762,45	1,76	76	67.578,75
	BANCA DELL'UMBRIA	3-07-2003	11.999.298,35	17-09-2003	12.046.418,56	1,86	76	47.120,21
	B.POP.SONDRIO	3-07-2003	11.999.919,61	17-09-2003	12.045.012,85	1,78	76	45.093,24
27/2003	BIPOP CARIRE	11-07-2003	31.000.232,90	17-09-2003	31.101.826,31	1,735	68	101.593,41
	B.POP.SONDRIO	11-07-2003	7.999.737,92	17-09-2003	8.026.634,77	1,78	68	26.896,85
	B.POP.SONDRIO	11-07-2003	11.999.832,88	24-09-2003	12.043.332,37	1,74	75	43.499,49
28/2003	B.POP.SONDRIO	17-07-2003	8.999.366,29	24-09-2003	9.029.379,04	1,74	69	30.012,75
	BANCA DELL'UMBRIA	17-07-2003	7.000.097,24	1-10-2003	7.026.951,53	1,817	76	26.854,29
	BANCA GENERALI	17-07-2003	9.999.649,15	1-10-2003	10.038.070,09	1,82	76	38.420,94

XIV LEGISLATURA — DISEGNI DI LEGGE E RELAZIONI — DOCUMENTI

Prospetto operazioni "P.C.T." effettuate nell'anno 2003

Verbale Num	Banca	Valuta Partenza	Importo Versato	Valuta Rientro	Importo Rimborsato	REN %	GG	Interessi Comp. 2003
29/2003	BANCA GENERALI	17-07-2003	7.999.112,78	16-10-2003	8.036.054,74	1,827	91	36.941,96
	BIPOP CARIRE	24-07-2003	34.999.697,32	24-09-2003	35.105.122,45	1,749	62	105.425,13
30/2003	BANCA DELL'UMBRIA	24-07-2003	9.999.435,49	1-10-2003	10.033.777,83	1,792	69	34.342,34
	B.POP.SONDRIO	24-07-2003	4.999.222,00	1-10-2003	5.015.894,40	1,74	69	16.672,40
	BIPOP CARIRE	28-07-2003	29.999.423,31	1-10-2003	30.093.778,77	1,742	65	94.355,46
	BANCA GENERALI	28-07-2003	19.999.911,88	8-10-2003	20.073.454,30	1,838	72	73.542,42
31/2003	BANCA GENERALI	28-07-2003	21.999.912,07	31-10-2003	22.102.668,93	1,769	95	102.756,86
	BANCA DELL'UMBRIA	28-07-2003	7.999.804,95	24-10-2003	8.034.533,48	1,776	88	34.728,53
	B.POP.SONDRIO	4-08-2003	6.999.277,64	8-10-2003	7.021.393,69	1,75	65	22.116,05
	BIPOP CARIRE	4-08-2003	39.999.310,25	8-10-2003	40.124.613,64	1,735	65	125.303,39
32/2003	BANCA DELL'UMBRIA	4-08-2003	5.999.389,93	15-10-2003	6.020.577,42	1,766	72	21.187,49
	BANCA GENERALI	4-08-2003	14.999.274,28	15-10-2003	15.051.771,47	1,75	72	52.497,19
	B.POP.SONDRIO	25-08-2003	6.999.718,87	15-10-2003	7.017.072,07	1,75	51	17.353,20
	B.POP.SONDRIO	25-08-2003	8.999.060,37	15-10-2003	9.021.370,20	1,75	51	22.309,83
33/2003	BIPOP CARIRE	25-08-2003	14.999.785,17	22-10-2003	15.041.859,41	1,741	58	42.074,24
	B.POP.SONDRIO	26-08-2003	19.999.786,13	17-11-2003	20.080.480,64	1,75	83	80.694,51
	BIPOP CARIRE	26-08-2003	9.000.040,25	22-10-2003	9.024.764,00	1,735	57	24.723,75
	BANCA DELL'UMBRIA	26-08-2003	4.999.854,52	29-10-2003	5.015.268,11	1,734	64	15.413,59
34/2003	BANCO DI SICILIA	26-08-2003	10.109.126,94	29-10-2003	10.140.578,38	1,75	64	31.451,44
	B.POP.SONDRIO	1-09-2003	7.999.712,00	15-10-2003	8.016.822,19	1,75	44	17.110,19
	B.POP.SONDRIO	1-09-2003	6.999.748,00	22-10-2003	7.017.051,75	1,745	51	17.303,75
35/2003	BANCA GENERALI	8-09-2003	14.999.462,62	15-10-2003	15.026.326,99	1,7426	37	26.864,37
	BANCO DI SICILIA	8-09-2003	40.611.676,81	22-10-2003	40.699.035,19	1,76	44	87.358,38
	BIPOP CARIRE	8-09-2003	40.000.605,32	22-10-2003	40.086.163,47	1,75	44	85.558,15
	B.POP.SONDRIO	8-09-2003	8.999.398,69	22-10-2003	9.018.647,11	1,75	44	19.248,42
36/2003	B.POP.SONDRIO	8-09-2003	4.999.665,94	29-10-2003	5.011.990,02	1,74	51	12.324,08
	BANCA DELL'UMBRIA	11-09-2003	9.999.872,65	29-10-2003	10.023.102,85	1,742	48	23.230,20
	BIPOP CARIRE	11-09-2003	24.999.856,36	29-10-2003	25.057.689,88	1,735	48	57.833,52
	B.POP.SONDRIO	11-09-2003	4.999.464,17	29-10-2003	5.011.096,15	1,745	48	11.631,98
37/2003	B.POP.SONDRIO	11-09-2003	8.999.368,37	12-11-2003	9.026.491,27	1,75	62	27.122,90
	B.POP.SONDRIO	18-09-2003	6.999.600,41	12-11-2003	7.018.207,59	1,74	55	18.607,18
	B.POP.SONDRIO	18-09-2003	7.999.976,40	19-11-2003	8.024.087,40	1,75	62	24.111,00
	BANCA DELL'UMBRIA	18-09-2003	7.999.074,47	19-11-2003	8.023.906,40	1,803	62	24.831,93
38/2003	BANCA GENERALI	18-09-2003	17.999.696,06	19-11-2003	18.053.696,49	1,7419	62	54.000,43
	BIPOP CARIRE	18-09-2003	14.999.917,67	27-11-2003	15.050.492,86	1,734	70	50.575,19
	BANCA TOSCANA	24-09-2003	35.999.724,56	12-11-2003	36.091.890,93	1,881	49	92.166,37
	BANCA TOSCANA	24-09-2003	26.585.170,50	19-11-2003	26.662.937,12	1,88	56	77.766,62
39/2003	BANCO DI SICILIA	24-09-2003	21.342.731,21	26-11-2003	21.407.943,19	1,746	63	65.211,98
	BANCA TOSCANA	26-09-2003	9.999.085,95	12-11-2003	10.022.319,65	1,78	47	23.233,70
	BANCA TOSCANA	26-09-2003	30.999.893,94	26-11-2003	31.093.409,07	1,78	61	93.515,13
40/2003	BANCA TOSCANA	26-09-2003	24.999.942,30	12-12-2003	25.095.099,79	1,78	77	95.157,49
	B.POP.SONDRIO	2-10-2003	9.999.544,00	19-11-2003	10.022.742,87	1,74	48	23.198,87
	B.POP.SONDRIO	2-10-2003	4.999.772,00	3-12-2003	5.014.840,87	1,75	62	15.068,87
41/2003	BANCA DELL'UMBRIA	2-10-2003	7.999.019,64	26-11-2003	8.020.623,76	1,768	55	21.604,12
	BIPOP CARIRE	7-10-2003	25.000.010,04	26-11-2003	25.060.253,68	1,735	50	60.243,64
	BIPOP CARIRE	7-10-2003	22.999.954,57	31-12-2003	23.094.391,41	1,739	85	94.436,84
42/2003	BANCA DELL'UMBRIA	7-10-2003	3.999.048,85	22-12-2003	4.013.967,85	1,767	76	14.919,00
	BIPOP CARIRE	9-10-2003	32.000.195,55	10-12-2003	32.096.145,71	1,741	62	95.950,16
	B.POP.SONDRIO	9-10-2003	7.999.652,39	16-12-2003	8.026.246,76	1,76	68	26.594,37

XIV LEGISLATURA — DISEGNI DI LEGGE E RELAZIONI — DOCUMENTI

Prospetto operazioni "P.C.T." effettuate nell'anno 2003

Verbale Num	Banca	Valuta Partenza	Importo Versato	Valuta Rientro	Importo Rimborsato	REN %	GG	Interessi Comp. 2003
43/2003	BIPOP CARIRE	14-10-2003	26.000.449,74	3-12-2003	26.063.356,41	1,742	50	62.906,67
	B.POP.SONDRIO	14-10-2003	4.998.995,34	3-12-2003	5.011.152,69	1,751	50	12.157,35
	B.POP.SONDRIO	14-10-2003	7.999.807,54	10-12-2003	8.021.859,92	1,741	57	22.052,38
44/2003	B.POP.SONDRIO	16-10-2003	9.999.078,67	3-12-2003	10.022.290,06	1,741	48	23.211,39
	B.POP.SONDRIO	16-10-2003	8.999.372,97	10-12-2003	9.023.379,04	1,746	55	24.006,07
	B.POP.SONDRIO	16-10-2003	18.999.203,19	16-01-2004	19.083.734,74	1,741	92	69.830,41
	B.POP.VERONA	16-10-2003	18.999.681,14	16-01-2004	19.084.165,99	1,74	92	69.791,83
45/2003	BIPOP CARIRE	28-10-2003	26.999.248,67	3-12-2003	27.046.119,45	1,736	36	46.870,78
	BIPOP CARIRE	28-10-2003	26.000.791,07	10-12-2003	26.054.736,95	1,737	43	53.945,88
	B.POP.SONDRIO	28-10-2003	4.999.982,32	3-12-2003	5.008.687,33	1,741	36	8.705,01
	B.POP.SONDRIO	28-10-2003	6.999.626,91	17-12-2003	7.016.640,23	1,75	50	17.013,32
46/2003	B.POP.BERGAMO	30-10-2003	11.999.416,71	16-01-2004	12.044.711,07	1,742	78	36.003,21
	BANCA GENERALI	30-10-2003	25.998.475,70	16-01-2004	26.098.049,94	1,765	78	79.148,75
	BANCA TOSCANA	30-10-2003	41.999.112,93	16-01-2004	42.169.255,07	1,87	78	135.241,19
	BANCA TOSCANA	30-10-2003	2.999.145,80	23-01-2004	3.012.385,02	1,87	85	9.656,84
47/2003	BANCA TOSCANA	31-10-2003	35.999.200,98	8-01-2004	36.128.259,50	1,87	69	114.095,21
	BANCA TOSCANA	31-10-2003	23.999.622,26	30-01-2004	24.113.044,54	1,87	91	76.030,32
48/2003	BIPOP CARIRE	7-11-2003	17.000.073,33	8-01-2004	17.054.969,62	1,875	62	47.812,90
	B.POP.BERGAMO	7-11-2003	9.999.920,52	21-01-2004	10.039.138,63	1,88	75	28.237,04
	B.POP.BERGAMO	7-11-2003	10.999.372,43	21-01-2004	11.042.530,11	1,88	75	31.073,53
	BANCA GENERALI	7-11-2003	7.999.989,22	13-02-2004	8.038.492,35	1,768	98	21.216,01
49/2003	B.POP.SONDRIO	14-11-2003	7.999.302,09	21-01-2004	8.025.910,70	1,761	68	18.391,25
	B.POP.BERGAMO	14-11-2003	7.999.858,66	21-01-2004	8.028.315,17	1,883	68	19.668,47
	BANCA GENERALI	14-11-2003	12.999.226,62	21-01-2004	13.042.522,50	1,763	68	29.925,09
	BIPOP CARIRE	14-11-2003	36.000.444,72	28-01-2004	36.141.523,00	1,881	75	88.409,06
50/2003	B.POP.SONDRIO	21-11-2003	8.999.031,88	21-01-2004	9.025.807,74	1,756	61	17.557,94
	BANCA DELL'UMBRIA	21-11-2003	11.999.760,78	21-01-2004	12.037.604,52	1,861	61	24.815,57
	B.POP.BERGAMO	21-11-2003	6.999.330,14	28-01-2004	7.024.212,54	1,88	68	14.636,71
	B.POP.BERGAMO	21-11-2003	9.999.900,88	28-01-2004	10.035.455,77	1,88	68	20.914,64
	B.POP.BERGAMO	21-11-2003	12.999.341,21	28-01-2004	13.045.565,80	1,88	68	27.190,94
	B.POP.BERGAMO	21-11-2003	13.999.486,22	4-02-2004	14.054.393,92	1,88	75	29.284,11
	B.POP.BERGAMO	21-11-2003	10.999.051,20	27-02-2004	11.055.414,92	1,88	98	23.005,60
	B.POP.BERGAMO	21-11-2003	14.999.631,22	27-02-2004	15.076.512,66	1,88	98	31.380,18
51/2003	BIPOP CARIRE	28-11-2003	20.000.267,88	21-01-2004	20.056.369,46	1,87	54	34.284,30
	BIPOP CARIRE	28-11-2003	27.000.247,71	28-01-2004	27.086.304,27	1,88	61	46.555,19
	B.POP.SONDRIO	28-11-2003	13.999.235,17	4-02-2004	14.045.537,46	1,75	68	22.470,23
	BANCA GENERALI	28-11-2003	15.999.556,46	4-02-2004	16.052.746,08	1,76	68	25.812,61
52/2003	BIPOP CARIRE	5-12-2003	42.000.289,42	4-02-2004	42.133.231,53	1,868	61	56.663,85
	BIPOP CARIRE	5-12-2003	37.000.623,50	11-02-2004	37.131.109,61	1,867	68	49.891,75
53/2003	BIPOP CARIRE	11-12-2003	43.000.751,25	11-02-2004	43.138.052,20	1,854	62	44.290,63
	BIPOP CARIRE	11-12-2003	37.000.735,53	18-02-2004	37.132.219,02	1,854	69	38.111,16
54/2003	B.POP.EMILIA ROMAGNA	19-12-2003	7.999.037,66	18-02-2004	8.025.409,01	1,946	61	5.187,81
	B.POP.EMILIA ROMAGNA	19-12-2003	11.999.986,01	18-02-2004	12.039.708,99	1,9535	61	7.814,36
			3.625.724.169,19		3.637.386.583,52			10.326.213,90

Rendimento degli investimenti della liquidità in operazioni "P.C.T."

Tasso medio annuale = 1,989			
MESE	REN P.C.T.*	R.E.N. tasso netto C/C	T.U.S.nettato del 27%
GENNAIO	2,358	2,281	2,008
FEBBRAIO	2,329	2,281	2,008
MARZO	2,195	2,164	1,890
APRILE	2,134	2,099	1,825
MAGGIO	2,188	2,099	1,825
GIUGNO	1,871	1,831	1,557
LUGLIO	1,780	1,734	1,460
AGOSTO	1,746	1,734	1,460
SETTEMBRE	1,765	1,734	1,460
OTTOBRE	1,766	1,734	1,460
NOVEMBRE	1,842	1,734	1,460
DICEMBRE	1,890	1,734	1,460

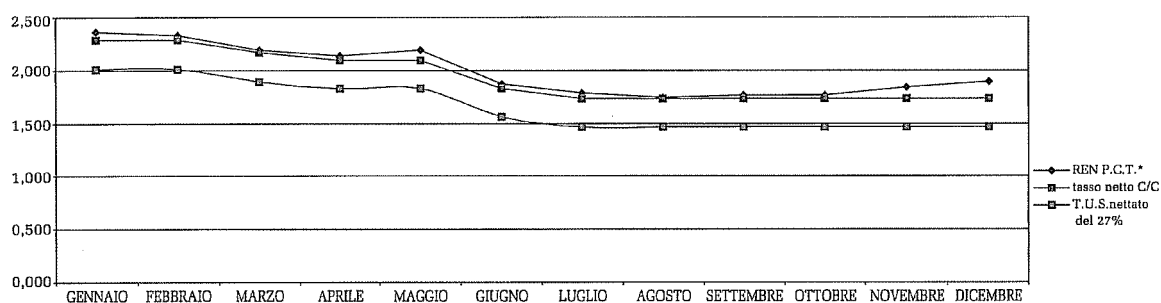

* Il tasso mensile dei P.C.T. è ottenuto dalla media aritmetica dei tassi relativi alle operazioni effettuate nello stesso mese.

Rendimento degli investimenti della liquidità in operazioni "P.C.T."

Tasso medio annuale = 1,989		
MESE	REN P.C.T.*	TUS lordo
GENNAIO	2,358	2,750
FEBBRAIO	2,329	2,750
MARZO	2,195	2,589 **
APRILE	2,134	2,500
MAGGIO	2,188	2,500
GIUGNO	1,871	2,132 **
LUGLIO	1,780	2,000
AGOSTO	1,746	2,000
SETTEMBRE	1,765	2,000
OTTOBRE	1,766	2,000
NOVEMBRE	1,842	2,000
DICEMBRE	1,890	2,000

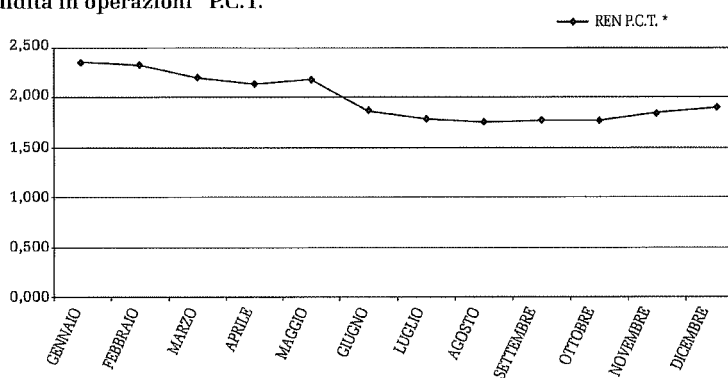

** è la media ponderata dei tus del mese dal 01/01 al 11/03 2,75
dal 12/03 al 08/06 2,50
dal 09/06 al 31/12 2,00

Capitale investito in operazioni P.C.T. su diversi Istituti bancari

Istituti bancari	Capitale investito	
BIPOP	1.057.000.322,62	31,4%
B.POP.SONDRIO	507.469.318,70	15,1%
BANCA TOSCANA	434.576.895,35	12,9%
BANCA POP VERONA	408.985.890,77	12,1%
B.POP.BERGAMO	250.992.579,12	7,5%
BANCA GENERALI	255.490.631,46	7,6%
BANCA UMBRIA	197.988.016,31	5,9%
B.POP.MILANO	76.977.834,53	2,3%
BANCO DI SICILIA	72.063.534,96	2,1%
SANPAOLO IMI	71.185.840,10	2,1%
B.POP.EMILIA ROMAGNA	19.999.023,67	0,6%
BANCA CARIGE	14.999.745,55	0,4%
	3.367.729.633,14	

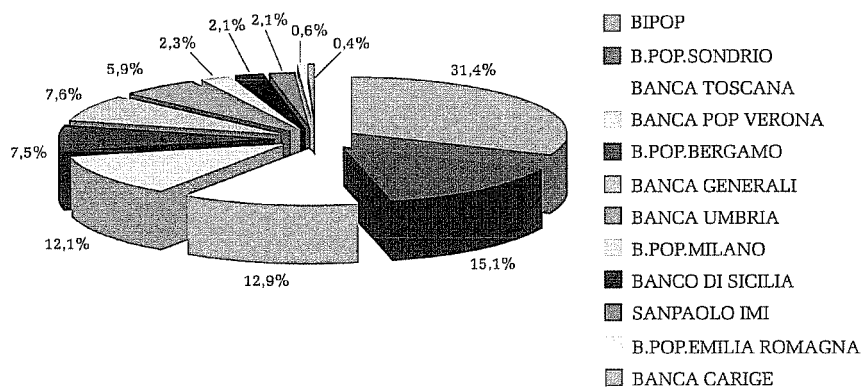

Disponibilità liquide**Depositi bancari**

Descrizione	Valore al 31.12.2003	Valore al 31.12.2002
Depositi Bancari:	56.034.988,08	151.951.080,07
Banca Popolare di Sondrio c/c 40000	55.396.400,94	151.583.133,51
Banca Popolare di Sondrio c/c 41000	571.992,73	248.514,03
Banca Popolare di Sondrio c/c 43000	613,06	613,06
Banca Popolare di Sondrio c/c 3872/93	20.395,58	68.249,72
Banca Popolare di Sondrio c/c 8200/62	0	7.758,93
Banca Popolare di Sondrio c/c 40020	42.339,94	42.810,82
Banca Popolare di Sondrio c/c 4531/73	3.245,83	0

Banca Popolare di Sondrio c/c 40000

Al 31.12.03 il saldo attivo del principale conto corrente di tesoreria dell'Ente è pari a Euro 55.396.400,94 ed è stato generato come differenza tra:

- il saldo iniziale al 01.01.2003 di Euro 151.583.133,51;
- gli incassi pari a Euro 3.878.567.069,53;
- le liquidazioni per Euro 3.974.753.802,10 eseguiti nel corso del 2003.

Si sottolinea che, in merito alla convenzione stipulata con la banca tesoriera, Banca Popolare di Sondrio, il conto corrente in oggetto non è soggetto all'addebito di competenze bancarie esclusi i bolli previsti per legge.

Banca Popolare di Sondrio c/c 41000

Le operazioni relative alla gestione dei depositi cauzionali dei locatari transitano sul c/c 41000 che non produce spese bancarie.

Il saldo di chiusura al 31.12.2003 è pari a Euro 571.992,73 e l'importo rappresenta la liquidità disponibile per adempiere alla stessa funzione nell'esercizio 2004.

Banca Popolare di Sondrio c/c 43000

Per il sostenimento delle spese relative alle trasferte lavorative fuori sede, amministratori, sindaci e alcuni dirigenti della Cassa sono dotati di carte di credito (CARTA SI – AMERICAN EXPRESS) i cui addebiti confluiscono sul c/c 43000 che, come già ricordato per gli altri c/c, è esente da spese e commissioni bancarie.

Banca Popolare di Sondrio c/c 8200/62

Il conto, aperto nel 2001 in occasione della "Conferenza straordinaria di Genova", avendo esaurito la sua funzione a fine 2002, è stato chiuso all'inizio dell'esercizio 2003.

Banca Popolare di Sondrio c/c 3872/93

Non essendo ancora esaurite tutte le operazioni relative alla "VIII Conferenza Forense" tenutasi a Sorrento dal 26 al 28 settembre 2002, per la quale era stata deliberata l'apertura di un apposito conto corrente sul quale far confluire tutte le movimentazioni relative all'evento, al 31.12.2003 il conto rimane attivo poiché non sono state ancora concluse tutte le operazioni di incasso. Va precisato che gli ultimi versamenti risultano effettuati in data 16 e 23 ottobre 2003 (per Euro 10.000) e il 14.11.2003 (per Euro 5.000).

Banca Popolare di Sondrio c/c 4531/73

Il 16.06.03 si è proceduto all'apertura di un nuovo c/c destinato ad accogliere i versamenti relativi al condono previdenziale forense deliberato dal Comitato dei Delegati il 25.07.02 e approvato con provvedimento Ministeriale l'11.12.02.

Per avere il puntuale monitoraggio delle entrate conseguenti, la Cassa ha reputato opportuno destinare un c/c dedicato in virtù del fatto che la convenzione bancaria con l'istituto tesoriere non prevede costi di gestione.

Banca Popolare di Sondrio c/c 40020

Destinato esclusivamente all'addebito delle imposte di registro relative ai nuovi contratti di locazione registrati in via telematica con il collegamento diretto con l'Ufficio delle Entrate, il c/ 40020 è esente da addebiti per le operazioni bancarie effettuate.

Libretti vincolati

Descrizione	Valore al 31.12.2003	Valore al 31.12.2002
Libretto di deposito per pignoramento mobiliare	868.240,31	0
Libretto di deposito per pignoramento mobiliare	868.240,31	0

Tale libretto è stato aperto quale bene da assoggettare ad eventuale pignoramento a seguito della sentenza del Tribunale di Roma – Sezione Lavoro, relativamente alla liquidazione a titolo di integrazione di indennità di maternità nelle more dell'approvazione della legge 289/2003 che ha disposto la fissazione di un tetto alla misura di detta indennità.

L'estinzione del libretto, per la quota capitale, è avvenuta nel mese di febbraio 2004.

Denaro e assegni in cassa

Descrizione	Valore al 31.12.2003	Valore al 31.12.2002
Denaro assegni e valori in cassa	130.264,51	150.752,48
Denaro e assegni in cassa	13.929,31	8.999,55
Buoni pasto	7.743,50	39.219,00
Valuta estera per missioni	7,77	0,00
Buoni benzina per autovetture di servizio	900,00	850,00
Valori bollati ex depositi cancelleria	101.683,93	101.683,93
Cassa assegni	6.000,00	0,00

Denaro e assegni in cassa

Il servizio di cassa interna esegue piccole spese che hanno carattere d'urgenza e provvede a ricevere e successivamente versare alla banca cassiera tutti i valori che pervengono alla Cassa sia direttamente che tramite il servizio postale.

Il saldo al 31.12.2003 di Euro 13.929,31 è così composto:

- giacenza iniziale di Euro 8.999,55;
- prelievi dalla banca cassiera per Euro 84.240,58;
- pagamenti contanti per Euro 79.310,82.

Buoni pasto

Il servizio di cassa interna provvede, inoltre, alla provvista e all'erogazione dei buoni pasto per l'effettuazione del servizio sostitutivo di mensa.

Il saldo al 31.12.2003 è così composto:

- giacenza al 31.12.02 n. 4.614 buoni pasto per nominali Euro 39.219,00
- acquistati n. 50.000 buoni pasto per nominali Euro 425.000,00
- erogati n. 53.703 buoni pasto per nominali Euro 456.475,50

Nel totale dei buoni erogati sono inclusi anche n. 209 buoni erogati ad una dipendente AdEPP il cui controvalore è stato totalmente restituito dall'Associazione degli Enti privatizzati e 108 a dipendenti con contratto interinale.

Residuano alla data del 31.12.2003 n. 911 buoni pasto per un valore nominale di Euro 7.743,50 conservati in cassaforte.

Buoni benzina per autovetture di servizio

Costituisce il residuo al 31.12.2003 dei buoni benzina utilizzati durante l'anno per gli spostamenti delle autovetture di servizio:

- giacenza al 31.12.02 Euro 850,00
- buoni acquistati Euro 4.400,00
- buoni utilizzati Euro 4.350,00

Residuano alla data del 31.12.2003 n. 90 buoni benzina per un valore nominale di Euro 900,00 conservati in cassaforte.

Valori bollati ex depositi cancelleria

Il valore è rimasto invariato rispetto alla chiusura al 31.12.2002; esso rappresenta la giacenza presso la sede della Cassa di valori bollati per Euro 101.683,93 che derivano da pregresse restituzioni dalle Cancellerie presso Preture e Tribunali dei depositi giudiziari prescritti.

Per tali valori bollati si è in attesa della sostituzione da parte del Ministero di Grazia e Giustizia, al quale è stata fatta richiesta, con altri di valore facciale adeguato all'utilizzo attuale, trattandosi infatti di carte bollate da Lit. 300 e da Lit. 700.

Cassa assegni

L'importo è riferito ad un assegno circolare non trasferibile, sottoposto a pignoramento, emesso per il rimborso delle spese di lite della sentenza già descritta alla voce "libretti vincolati".

C/C Postali

Descrizione	Valore al 31.12.2003	Valore al 31.12.2002
C/C Postali	6.207.533,88	6.217.121,99
C/C Postale 837005	924.739,72	572.853,66
C/C Postale 969006	88.566,37	85.408,27
C/C Postale in EURO 16591034	0	48,82
C/C Postale in EURO 16591042	0	10.234,90
C/C Postale 26866004	5.194.227,79	5.548.576,34

C/C Postale 837005

L'importo di Euro 924.739,72 rappresenta il saldo attivo al 31.12.2003 del conto corrente postale 837005 utilizzato per gli incassi di versamenti di contributi dovuti a vario titolo.

C/C Postale 969006

Accoglie i versamenti residuali di canoni di locazione e varie effettuati dagli inquilini che non utilizzano come modalità di pagamento il MAV bancario. Il saldo al 31.12.2003 è pari a Euro 88.566,37.

C/C Postale in EURO 16591034

Aperto durante il periodo di doppia circolazione valutaria per accogliere i versamenti contributivi in euro, il c/c 16591034 è stato estinto nei primi mesi del 2003.

C/C Postale in EURO 16591042

Come per il precedente, il conto è stato estinto nei primi mesi del 2003.

C/C Postale 26866004

È un conto corrente postale intestato alla Cassa ma gestito direttamente dalla banca tesoriere per l'incasso provvisorio di contributi in autoliquidazione.

Per uno sfasamento temporale di data operazione e non valuta, i versamenti effettuati negli ultimi giorni dell'anno rimangono temporaneamente sul conto in questione e successivamente girati sul c/c 40000 della B.P.S. nei primi giorni di gennaio dell'esercizio successivo.

Ratei e risconti attivi**Ratei attivi**

Descrizione	Valore al 31.12.2003	Valore al 31.12.2002
Ratei attivi	14.873.005,97	16.151.308,42
Ratei attivi per interessi su PCT	1.394.398,69	376.246,09
Ratei attivi su cedole a gestione diretta	9.379.081,65	12.632.561,01
Ratei attivi su cedole di titoli c/o PIONEER-EUROPLUS	1.006.968,51	714.752,64
Ratei attivi su cedole di titoli c/o DUEMME	1.065.290,64	808.434,39
Ratei attivi su cedole di titoli c/o GENERALI	1.367.099,84	963.578,45
Ratei attivi	660.166,64	655.735,84

Al 31.12.2003, in base al criterio della competenza economica, per i ricavi la cui manifestazione finanziaria è posticipata nel tempo e/o interessano più periodi di attività aziendale, sono stati rilevati ratei attivi per un ammontare complessivo di Euro 14.873.005,97. Il dato è composto principalmente per il 63,06% dagli interessi su titoli a gestione diretta maturati nel corso dell'esercizio e per il 23,12% da quelli derivanti dal patrimonio mobiliare gestito dalle SGR il cui incasso è subordinato alla scadenza delle cedole prevista entro il primo semestre del 2004.

I "ratei attivi per interessi su cedole a gestione diretta" che rilevano una quota di competenza dell'anno sono costituiti da:

- Euro 1.100.080,69 (cedole in scadenza a gennaio '04)

- Euro 2.480.383,42 (cedole in scadenza a febbraio '04)
- Euro 775.644,67 (cedole in scadenza a marzo '04)
- Euro 453.208,84 (cedole in scadenza ad aprile '04)
- Euro 4.569.764,03 (cedole in scadenza a maggio '04)

= **9.379.081,65**

Il dato è espresso al lordo della ritenuta erariale per la quale è stato rilevato il rateo passivo per la quota di costo di competenza dell'anno.

Per i titoli in gestione alle società di gestione del risparmio i ratei attivi ammontano a euro 3.439.358,99 composti come segue:

- Euro 1.006.968,51 per interessi su cedole di titoli c/o PIONEER - EUROPLUS
- Euro 1.065.290,64 per interessi su cedole di titoli c/o COMPAGE - DUEMME
- Euro 1.367.099,84 per interessi su cedole di titoli c/o GENERALI - INA SGR

= **3.439.358,99**

Descrizione	Valore al 31.12.2003	Valore al 31.12.2002
Risconti attivi	372.900,49	317.337,69
Risconti attivi	145.805,12	142.209,00
Risconti attivi per spese condominiali	7.240,03	9.389,99
Risconti attivi per assic. locali ufficio-auto dip. in mis.	65.404,32	10.886,66
Risconti attivi per assicurazioni su immobili	140.507,88	141.789,38
Risconti attivi per abbonamento RADIOCOR	13.943,14	13.062,66

Nella voce "risconti attivi" sono inseriti tutti quei costi comuni a due o più esercizi la cui manifestazione finanziaria è anticipata ma la competenza è riferita ad esercizi successivi.

La rilevazione del costo effettivamente a carico dell'esercizio viene calcolata computando i giorni decorrenti dall'inizio degli effetti economici fino alla data di chiusura dello stesso.

Il valore complessivo dei risconti attivi esposti in bilancio è pari a Euro 372.900,49 la cui composizione deriva principalmente dall'importo dei "risconti attivi vari" pari a Euro 145.805,12 riferito ai costi per canoni di manutenzione, per utenze varie e per abbonamenti a libri, giornali e riviste.

La voce "risconti attivi per assicurazioni su immobili", pari a Euro 140.507,88 comprende, invece, il costo per la polizza assicurativa dei fabbricati, riscontato globalmente perché di totale competenza dell'esercizio 2004.

Per le altre poste si considera sufficientemente esplicativa la descrizione del conto utilizzato per le registrazioni contabili.

Fondi per rischi e oneri

Fondo svalutazione crediti

Descrizione	Valore al 31.12.2003	Valore al 31.12.2002
Fondo svalutazione crediti	27.904.385,88	18.905.139,00

In deroga al dettato del Codice Civile che prevede che i crediti vengano iscritti al netto del relativo fondo svalutazione, per obbligo di esposizione dello stato patrimoniale secondo lo schema della Ragioneria Generale dello Stato, recepito all'art. 19 del Regolamento di Con-

tabilità della Cassa, il fondo svalutazione crediti figura tra le passività.

Nell'osservanza:

dell'art. 2426 c.8 C.C. che dispone che "i crediti devono essere iscritti in bilancio al presumibile valore di realizzazione"

- dell'art. 2423-bis n. 4 c.1 C.C. che impone la valutazione "dei rischi e delle perdite di competenza dell'esercizio, anche se conosciuti dopo la chiusura"
- si è proceduto, nel rispetto dei principi di prudenza e competenza, all'iscrizione in bilancio della rettifica del valore nominale dei crediti attraverso l'adeguamento del fondo svalutazione crediti per un importo di circa 9 milioni di Euro al fine di pervenire al valore presumibile di realizzo dei crediti stessi.

Nel corso dell'esercizio 2003 il fondo in oggetto è stato utilizzato per circa 56 mila euro come segue:

- il 90% a copertura della liquidazione delle domande di rimborso delle Concessionarie avvenute in corso d'anno;
- il 10% a copertura dell'annullamento di crediti verso inquilini a seguito di delibera del Consiglio di Amministrazione.

Il fondo totale al 31.12.2003 dell'importo di circa 27,9 milioni di euro è così ripartito:

il 94,03% a copertura dei crediti immobilizzati data la vetustà e il lento ciclo degli incassi (95,8% per crediti verso iscritti comprendenti anche gli importi non ancora incassati per ruolo 2001 e il 4,2% per crediti verso inquilini);

- il 5,97% a copertura dei crediti dell'attivo circolante nel quale sono ricompresi i:
 1. crediti verso eredi per pensioni erogate al de cuius (2,5%)
 2. crediti vantati nei confronti degli inquilini per gli anni 2002-2003 (9,5%)
 3. crediti verso altri (25,7%) per posizioni in corso di esazione
 4. crediti verso iscritti per contributi minimi e integrativo (62,3%)

Descrizione	Valore al 31.12.2003	Incremento	Decremento	Valore al 31.12.2002
Fondo svalutazione crediti	27.904.385,88	9.054.985,12	55.738,24	18.905.139,00

Fondo Oscillazione Titoli

Descrizione	Valore al 31.12.2003	Valore al 31.12.2002
Fondo oscillazione titoli	4.986.522,49	78.017.208,46

Per i titoli e le attività finanziarie non costituenti immobilizzazioni si è applicato l'art. 2426 c.1 n. 9 C.C. che prevede l'iscrizione in bilancio al minore tra costo di acquisto e valore di realizzo desunto dall'andamento di mercato, con l'applicazione del principio contabile n.20 del Consiglio Nazionale Dottori Commercialisti e Ragionieri per l'individuazione dell'arco temporale di riferimento che suggerisce di considerare la media delle quotazioni dell'ultimo mese antecedente la chiusura di bilancio.

Dal confronto effettuato al 31.12.2003 è emersa la necessità di procedere alla svalutazione di una piccola parte del patrimonio mobiliare iscritto nell'attivo circolante per adeguare solo quei valori che risultano ancora più bassi della media dei prezzi di mercato di dicembre 2003.

XIV LEGISLATURA — DISEGNI DI LEGGE E RELAZIONI — DOCUMENTI

Le differenze evidenziate dall'analisi eseguita (su valori reali e non su stime) ammontano complessivamente a Euro 4.986.522,49.

Il fondo oscillazione titoli precostituito nel 2002 per le svalutazioni dell'anno è stato interamente girocontato all'inizio dell'esercizio 2003 in diminuzione dei valori mobiliari per riallineare il portafoglio in base ai valori reali della media dei prezzi di dicembre, per cui l'accantonamento del 2003 risponde in misura integrale alla svalutazione dell'esercizio in corso.

La svalutazione ha riguardato per circa 3 milioni di Euro i patrimoni affidati alle gestioni mobiliari esterne, per circa 2 milioni di euro il patrimonio gestito direttamente dalla Cassa come meglio dettagliato nel prospetto che segue:

Composizione del Fondo Oscillazione titoli	31.12.2003	31.12.2002
Svalutazioni derivanti dal patrimonio affidato a GPM	2.893.481,30	21.087.696,44
Gestione Pioneer Investment Management SGRpa ex Europlus	675.379,47	3.324.699,23
Gestione Generali Asset Management SGRpa ex INA SGR	1.060.428,45	3.937.215,00
Gestione Duemme – ex Compage	1.005.675,12	5.954.648,72
Gestione Morgan Stanley	102.455,02	862.197,61
Gestione Merrill Lynch International Bank	49.543,24	1.767.452,26
Gestione MEDIOLANUM	0	4.207.786,48
Gestione Fondo Arca	0	1.033.697,14
Svalutazioni derivanti dal patrimonio obbligazionario	934.569,56	374.384,54
BTP	555.528,71	60.051,63
CCT	379.040,85	314.332,91
Svalutazioni derivanti dal patrimonio azionario	1.158.471,63	56.555.127,48
Azioni ESTERO:		
<i>Franchi Svizzeri (Cambio: del 31/12/03)</i>		
ROCHE GENUSSCHEIN	0	403.186,83
EURO		
ALCATEL	0	130.974,88
ALLIANZ	0	821.733,89
AVENTIS	0	157.406,02
BAYER	0	295.191,44
DEUTSCHE TELEKOM	0	113.962,56
EQUANT NV	0	122.400,36
FRANCE TELECOM	0	194.735,59
HEINEKEN	21.995,40	21.484,75
ING GROEP	0	283.757,19
NOKIA	60.787,76	178.006,64
QS COMMUNICATIONS AG	0	34.636,95
REPSOL	0	41.670,54
SOCIETE GENERALE	0	103.715,24
STMICROELECTRONICS	0	1.424.372,19
TELEFONICA S.A.	0	1.171.649,32
UNILEVER	388.355,87	0
VIVENDI	0	658.290,59
<i>Lire Sterline Inglesi (Cambio: del 31/12/03)</i>		
BRITISH TELECOM PLC	43.663,14	123.237,42
GLAXO	0	557.978,08

XIV LEGISLATURA — DISEGNI DI LEGGE E RELAZIONI — DOCUMENTI

	31.12.2003	31.12.2002
MARCONI	0	15.770,65
PEARSON PLC	75.588,86	177.693,48
PRUDENTIAL	0	134.636,59
ROLLS ROYCE PLC	0	446.483,48
VODAFONE GROUP		497.818,48
<i>Corone Svedesi (Cambio: del 31/12/03)</i>		
ERICSSON AB		571.356,38
TELIASONERA – ex SONERA GROUP OYJ		2.736,45
<i>Dollari U.S.A. (Cambio: del 31/12/03)</i>		
AMGEN INC	0	10.627,42
BIOGEN INC	69.842,12	183.509,21
CISCO SYSTEMS INC	0	17.142,58
CITIGROUP	0	83.568,33
GENERAL ELETTRIC	0	334.129,90
IBM INTL BUSINESS	4.602,46	8.190,14
INTEL CORPORATION	0	35.698,39
JDS UNIPHASE CORP	0	39.351,46
MEDIMMUNE INC	20.571,11	39.955,43
MERRILL LYNCH	0	12.052,61
MICROSOFT	34.703,73	40.563,35
MOTOROLA	0	493.896,48
NORTEL NETWORKS CORPORATION	0	136.170,17
ORACLE CORP	18.382,14	26.686,52
SONY CORP SPONS ADR	99.590,50	91.289,00
TIME WARNER ex AOL	0	281.236,99
TRAVELERS A	1.491,41	12.018,54
TRAVELERS B	3.611,19	24.469,92
VIACOM INC	32.015,70	27.863,31
WORLDCOM INC NEW	4.624,44	445.201,14
WORLDCOM INC MCI GROUP	258,89	1.263,01
YAHOO INC	0	17.453,47
Totale Azioni ESTERO	880.084,72	11.047.223,36
Svalutazioni derivanti dal patrimonio azionario	1.158.471,63	56.555.127,48
Azioni ITALIA		
<i>EURO</i>		
ACEA	0	423.195,00
AEM MILANO	0	191.955,00
ALLEANZA ASS	0	733.566,03
BANCA FIDEURAM SpA	0	313.477,92
BANCA NAZIONALE LAVORO	0	1.252.011,32
BANCA INTESA	0	753.619,09
CAPITALIA	0	78.015,56
E.BISCOM SPA	0	48.993,90
EDITORIALE L'ESPRESSO	0	7.938,10
FIAT	208.085,78	1.009.141,42

XIV LEGISLATURA — DISEGNI DI LEGGE E RELAZIONI — DOCUMENTI

	31.12.2003	31.12.2002
FIERA DI MILANO	0	65.340,00
FINECO – ex BIPOP-CARIRE SPA	0	85.366,69
FONDIARIA-SAI	0	1.678.304,73
GENERALI ASSICURAZIONI	0	33.659.193,98
MEDIASET	0	156.538,47
MEDIOLANUM	0	496.548,14
OLIVETTI ORD.	0	416.707,20
IST. BANCARIO S. PAOLO IMI	0	2.995.633,34
TELECOM ITALIA	0	398.372,30
T.I.M. ORD.	69.587,13	620.162,57
TISCALI SPA	0	30.123,93
Totale Azioni ITALIA	277.672,91	45.414.204,69
Svalutazioni derivanti da Altri titoli	714,00	93.699,43
Warrant Fiat 2007	714,00	9.970,24
Warrant La Fondiaria 2008	0	83.729,19
Totale generale	4.986.522,49	78.017.208,46

Eventuali piccole squadrature dell'ordine max. di 2 centesimi sono da ricondursi agli arrotondamenti delle formule negli schemi

Dal momento che lo schema della Ragioneria Generale dello Stato, adottato dal Regolamento di contabilità della Cassa, prevede l'esposizione dei fondi nel passivo e non in diretta diminuzione delle poste dell'attivo si fornisce nel prospetto che segue il valore del patrimonio mobiliare rettificato dalla svalutazione:

Patrimonio	Valore mobiliari	Riprese di valore	Svalutazione	Valore al 31.12.2003
PATRIMONIO MOBILIARE	1.619.707.851,64	21.162.788,61	4.986.522,49	1.614.721.329,15
Gestione diretta	1.348.853.358,54	16.253.951,72	2.093.041,19	1.346.760.317,35
Immobilizzazioni	426.074.710,97		-	426.074.710,97
Titoli di Stato (*)	132.941.626,00			132.941.626,00
Azioni	285.223.052,35			285.223.052,35
Altri fondi	7.910.032,62			7.910.032,62
Circolante	922.778.647,57	16.253.951,72	2.093.041,19	920.685.606,38
BTP	472.089.666,19	-	555.528,71	471.534.137,48
CCT	309.341.324,21	-	379.040,85	308.962.283,36
Azioni	141.129.422,13	16.188.987,95	1.157.757,63	139.971.664,50
Altri: Warrant	218.235,04	64.963,77	714,00	217.521,04
Gestione SGR	270.854.493,10	4.908.836,89	2.893.481,30	267.961.011,80
Pioneer	63.198.841,86	942.911,64	675.379,47	62.523.462,39
Generali-ass-manag.	93.330.538,09	1.656.727,45	1.060.428,45	92.270.109,64
Duemme	89.565.394,56	1.128.377,13	1.005.675,12	88.559.719,44
Morgan Stanley spa	5.248.804,06	109.318,42	102.455,02	5.146.349,04
Arca spa	2.993.203,15	53.703,25	-	2.993.203,15
Fondi azionari (Mediolanum)	10.990.440,72	639.895,15	-	10.990.440,72
Merrill lynch Int. Bank	5.527.270,66	377.903,85	49.543,24	5.477.727,42

(*) Comprende anche i titoli di copertura dei depositi cauzionali degli inquilini

In ossequio ai principi prudenziali, il patrimonio mobiliare è stato svalutato ma non rivalutato sulla base delle plusvalenze "implicite" (che sono pari a 56 milioni di euro sul circolante, 2,2 milioni di euro sul BTP 2029 immobilizzato e 3,2 milioni di euro sulle azioni immobilizzate BPS).

Sono state effettuate solo le riprese di valore di tutti quei titoli che svalutati negli anni pregressi hanno recuperato valore fino a concorrenza del costo d'acquisto, laddove l'andamento azionario lo ha consentito (si veda al riguardo il commento nel conto economico).

Fondo Oneri e Rischi diversi

Descrizione	Valore al 31.12.2003	Valore al 31.12.2002
Fondo oneri e rischi diversi:	85.646.769,35	89.593.035,40
Fondo oneri e rischi diversi	62.304.205,17	65.467.507,16
Fondo per spese liti in corso	1.015.064,20	923.549,53
Fondo supplemento pensioni	2.657.286,33	3.015.726,87
Fondo per altre prest. prev.li	2.482.615,65	3.376.251,84
Fondo pensioni teor. maturate	16.492.000,00	16.089.000,00
Fondo oneri per spese future	695.598,00	721.000,00

- "Fondo oneri e rischi diversi" - Alla data del 31.12.2003 risulta essere pari a Euro 62.304.205,17.

Alla data del 31.12.2003 non si è proceduto ad alcun ulteriore accantonamento reputando congruo il fondo esistente valutato sulla base del rischio del contenzioso e del numero delle cause esistenti anche alla luce della recente sentenza della Corte di Cassazione (7281/2004) in merito all'interpretazione dell'art. 16 della L. 576/80, che ha sancito che le pensioni liquidate devono essere rivalutate dal 1° gennaio dell'anno successivo a quello di decorrenza, che non modifica la congruità dell'accantonamento. Inoltre pende una modifica del Regolamento Generale, deliberata dal Comitato dei Delegati del 28.02.2003 e in corso di approvazione Ministeriale, che prevede una conferma del principio concernente la rivalutazione delle pensioni, per il futuro, a decorrere dal secondo anno successivo alla decorrenza delle stesse.

Il fondo accoglie anche il rischio potenziale relativo alle indennità di maternità erogate nell'anno 2002 secondo il tetto massimo stabilito dal Consiglio di Amministrazione nella seduta del 02 marzo 2002 prima che intervenisse l'art. 1 della Legge 289/2003 che ha modificato l'art.70 del TU di cui al DL 26.03.2001 n° 151 riguardante la maternità per le libere professioniste.

Nel corso dell'esercizio 2003 il fondo è stato utilizzato per un totale di Euro 3.163.301,99 così scomponibile:

1. Euro 862.837,74 per il pagamento degli arretrati di pensione derivanti dal ricalcolo dei trattamenti già in essere relativamente all'art. 2 della l. 576/80 (esecuzione della delibera del C.d.A. del 10/02/2001 di adeguamento alla sentenza, a sezioni unite, della Corte di Cassazione n. 297/1999).
2. Euro 2.300.464,25 per la liquidazione del 3% del contributo soggettivo, dovuto sulla parte eccedente il reddito, in sede di restituzione di contributi ex art. 21 L. 576/80. Si evidenzia che l'utilizzo del fondo per la liquidazione del cd. "contributo di solidarietà" avviene solo per tutte quelle istruttorie i cui importi sono stati accantonati alla data del 31.12.2002 prima che il Consiglio di Amministrazione recepisce in data 16.04.2003 la

XIV LEGISLATURA — DISEGNI DI LEGGE E RELAZIONI — DOCUMENTI

sentenza della Corte di Cassazione n° 5098/2003 che ha riconosciuto la rimborsabilità anche della contribuzione soggettiva di cui alla lett. B) dell'art. 10 L.576/80. I contributi di solidarietà liquidati di competenza del 2003 sono ovviamente ricompresi nel costo dell'esercizio del conto "restituzione di contributi art.21.

Si espongono di seguito le movimentazioni del fondo in oggetto:

Descrizione	Valore al 31.12.2003	Incremento	Decremento	Valore al 31.12.2002
Fondo oneri e rischi diversi	62.304.205,17		3.163.301,99	65.467.507,16

- "Fondo per spese liti in corso" – Come per l'anno 2002, il fondo è stato movimentato nel corso dell'esercizio 2003 per lo scarico puntuale delle parcelle dei professionisti registrate in corso d'anno relativamente alle consulenze legali; al 31/12/2003 si è proceduto all'accantonamento, riferito agli stanziamenti minimi per tipologia di contraddittorio, sulla base degli incarichi assegnati ai legali prescelti dalla Cassa come comunicato dall'ufficio contenzioso legale.

Si espongono di seguito le movimentazioni del fondo in oggetto:

Descrizione	Valore al 31.12.2003	Incremento	Decremento	Valore al 31.12.2002
Fondo per spese liti in corso	1.015.064,20	329.544,42	238.029,75	923.549,53

- "Fondo supplemento pensioni" – L'utilizzo del fondo (Euro 1.123.440,54.) nell'esercizio 2003 è stato eseguito a fronte dei pagamenti per supplementi di pensione relativi ad anni pregressi erogati nel corso dell'anno. Al 31/12/2003 si è proceduto all'accantonamento di Euro 765.000,00 sulla base della quantificazione, eseguita dal Servizio Prestazioni, dei supplementi biennali e triennali decorrenti dal 2003 e non ancora liquidati (465 bienni e 429 trienni).

Si espongono di seguito le movimentazioni del fondo in oggetto:

Descrizione	Valore al 31.12.2003	Incremento	Decremento	Valore al 31.12.2002
Fondo supplem. pensioni	2.657.286,33	765.000,00	1.123.440,54	3.015.726,87

- "Fondo per altre prestazioni assistenziali" – A partire dall'esercizio 2001 (delibera del Comitato dei Delegati del 13/09/2000) si è proceduto all'accantonamento al 31/12 dell'economia di spesa relativa alle voci inerenti l'assistenza ex art. 16 primo e secondo comma l. 141/92 rispetto all'importo definito in bilancio di previsione in conformità con quanto stabilito dall'art. 19 l. 141/92; l'importo del fondo è stato utilizzato per l'attivazione della polizza sanitaria collettiva destinata agli iscritti per la quale, nel corso del 2003, si è proceduto al pagamento di tre rate pari a Euro 1.403.833,00 ciascuna (marzo, luglio, novembre) per un importo complessivo di euro 4.211.499,00 corrispondenti all'utilizzo del fondo stesso.

Si ricorda che già ad inizio anno 2003 il nuovo regolamento per l'erogazione dell'assi-

stenza prevedeva la copertura della polizza sanitaria nelle “altre provvidenze” nella misura dell'1% annuo complessivo del totale dei ricavi previsti, rappresentando una voce di spesa autonomamente costituita. Stante l'approvazione dei Ministeri vigilanti intervenuta in data 23.02.2004 e la successiva delibera di attuazione della decorrenza fissata dal CDD del 2.04.2004 in pari data, la polizza sanitaria anche per il 2003 rimane interamente coperta con i residui dell'assistenza compresa la parte eccedente il fondo al 31.12.2002.

Si precisa che:

1. nel momento del pagamento della terza rata, scadente nel mese di novembre 2003, si è proceduto al recupero finanziario del conguaglio 2001-2002 per Euro 273.547,45 il cui importo è stato iscritto nel conto economico nella voce “recuperi” della sezione “Altri ricavi”;
2. il riaccredito del conguaglio sul fondo avverrà nel corso del 2004 all'atto della ricezione della quietanza della terza rata 2003 da parte di Assicurazioni Generali SpA.

Si espongono di seguito le movimentazioni del fondo in oggetto:

Descrizione	Valore al 31.12.2003	Incremento	Decremento	Valore al 31.12.2002
Fondo per altre prestaz. Ass.	2.482.615,65	3.317.862,81	4.211.499,00	3.376.251,84

- “Fondo pensioni teoricamente maturate salvo verifica di effettività” – La variazione in aumento di Euro 403.000,00 registrata sul fondo rappresenta la sola movimentazione effettuata nel corso dell'anno 2003 ed è relativa all'adeguamento del fondo stesso in base all'indice di rivalutazione ISTAT (pari al 2,5% quale inflazione media annua 2003 indice FOI).

L'ammontare totale del fondo al 31.12.2003, infatti, è stato ritenuto congruo sulla base dell'importo stimato delle pensioni relative ai professionisti iscritti alla Cassa che hanno maturato “teoricamente” (30 anni di versamenti e 65 anni di età) il diritto a pensione, ma per i quali, in assenza della domanda, non si è ancora proceduto al riscontro dell'effettività dei requisiti.

Si espongono di seguito le movimentazioni del fondo in oggetto:

Descrizione	Valore al 31.12.2003	Incremento	Decremento	Valore al 31.12.2002
F.do pensioni teor. mat. s.v.e	16.492.000,00	403.000,00	0	16.089.000,00

- “Fondo oneri per spese future” – Come meglio descritto alla voce “debiti tributari” alla quale si rimanda per la specifica trattazione, il fondo, costituito per accogliere quei costi, “presunti nell'importo ma certi nella manifestazione”, relativi ad oneri che, pur essendo di competenza economica dell'esercizio si concretizzeranno dopo la sua chiusura, alla data del 31.12.2003 rappresenta l'importo relativo all'IRPEG calcolata sui dividendi delle azioni gestite dalle SCR che alla data di redazione di bilancio non hanno ancora inviato le certificazioni. La mancanza di queste ultime, infatti, non ha consentito un riscontro puntuale dei dividendi incassati. Eventuali variazioni impatteranno sull'esercizio 2004.

Il decremento del fondo è dettato dall'utilizzo dell'accantonamento effettuato nel corso

del 2002 per il versamento del saldo dell'IRPEG relativa ai dividendi delle azioni estere gestite dalle SGR.

Si espongono di seguito le movimentazioni del fondo in oggetto:

Descrizione	Valore al 31.12.2003	Incremento	Decremento	Valore al 31.12.2002
Fondo oneri per spese future	695.598,00	695.598,00	721.000,00	721.000,00

Fondo trattamento fine rapporto

Fondo trattamento fine rapporto - Crediti d'imposta per acc.to TFR

Descrizione	Valore al 31.12.2003	Valore al 31.12.2002
Fondo T.F.R. dipendenti	3.142.153,70	2.884.269,13
Fondo T.F.R. portieri	275.808,36	238.823,01
Crediti d'imposta per acc.to TFR	178.922,14	199.006,00

L'accantonamento al Fondo TFR è stato determinato applicando la normativa vigente, art. 2120 C.C..

Il TFR, con l'esclusione delle quote maturate nell'anno, è stato incrementato su base composta al 31.12.03 con l'applicazione di un tasso costituito dall'1,5% in misura fissa e dal 75% dell'aumento dell'indice dei prezzi al consumo per le famiglie di operai e impiegati, accertato dall'ISTAT, rispetto al mese di dicembre dell'anno precedente pari al 3,200251%.

Nel corso dell'anno sono stati concessi, in applicazione dell'art. 2120 sesto comma, anticipi su T.F.R. a 3 dipendenti.

L'importo evidenziato tra le attività dello stato patrimoniale alla voce "crediti vari verso erario dello Stato" è relativo all'importo versato a titolo di anticipo sulle imposte su TFR stornato dei recuperi effettuati sulle imposte relative a trattamenti di fine rapporto erogati nell'anno. Il saldo al 31.12.2003 è stato rivalutato sulla base di quanto previsto dalla circolare ministeriale n. 196 dell'8 luglio 1997 nella misura del 3,200251%.

Si rammenta che dal 1° gennaio 2001, con decreto legge n.47/2000, è entrata in vigore la nuova riforma di tassazione del TFR. Tale riforma introduce l'imposta sostitutiva sull'importo della rivalutazione del fondo accantonato, che il datore di lavoro è tenuto ad effettuare a fine anno o in occasione della cessazione del rapporto di lavoro, se antecedente. L'imposta sostitutiva, pari all'11% delle rivalutazioni annuali, è imputata a fine anno a riduzione del fondo Tfr, mentre è trattenuta direttamente dalle competenze liquidate al lavoratore in caso di cessazione del rapporto di lavoro in corso d'anno. L'imposta complessivamente calcolata è versata dal datore di lavoro sostituito d'imposta all'erario secondo un meccanismo di acconto e saldo.

Per la composizione dell'organico si rinvia alla relazione sul personale, mentre per i dettagli sulla composizione del fondo si veda l'allegato che segue.

Fondo Trattamento di fine rapporto

Dipendenti e Portieri				
Descrizione	Fondo accantonam.to al 31/12/2002	Utilizzo (*)	Accantonam.to dell'anno	Fondo accantonam.to al 31/12/2003
Fondo Trattamento Fine				
Rapporto Dipendenti	2.884.269,13	121.799,45	379.684,02	3.142.153,70
(*) Trattasi principalmente d'importi:				
Anticipi su TFR (3 dipendenti)		21.209,69		
Liquidazione per cessazione contratto a termine		88.172,11		
Imposta sostitutiva su rivalutazione		12.417,65		
Fondo Trattamento Fine				
Rapporto Portieri	238.823,01	1.083,29	38.068,64	275.808,36
(*) Trattasi principalmente d'importi:				
Pensionati				
Imposta sostitutiva su rivalutazione		1.083,29		

Debiti

Descrizione	Valore al 31.12.2003	Valore al 31.12.2002
DEBITI:	47.072.379,86	51.913.490,79
Debiti verso banche	58.755,37	63.916,34
Debiti verso fornitori	2.865.154,58	3.643.167,98
Debiti verso lo Stato	483.524,94	457.987,64
Debiti tributari	21.623.318,20	20.018.215,89
Debiti verso Enti previdenziali	626.708,30	546.212,76
Debiti verso personale dipendente	916.498,00	652.828,77
Debiti verso iscritti:	2.568.356,28	2.740.553,73
Debiti verso iscritti	2.440.241,76	2.568.539,94
Debiti verso pensionati	128.114,52	172.013,79
Altri debiti:	17.930.064,19	23.790.607,68
Debiti vari	17.911.597,25	23.776.873,30
Debiti v/SGR per conto gestione titoli	3.304,27	5.330,78
Depositi cauzionali passivi	9.841,68	8.403,60
Debiti vs. appaltanti	5.320,99	0

Segue un breve commento per le voci più rilevanti.

Debiti verso banche

Al 31.12.2003 la voce "debiti verso banche" espone principalmente l'importo per debiti verso la banca tesoriaria, Banca Popolare di Sondrio, per spese postali di competenza dell'anno 2003 che verranno addebitate nel corso dell'esercizio 2004.

Debiti verso fornitori

Il dato al 31.12.2003 espone l'importo dei "debiti verso fornitori" che per competenza economica sono stati rilevati contabilmente nell'esercizio 2003 ma il cui pagamento è avvenuto quasi totalmente nel primo trimestre 2004; si fornisce un dettaglio nello schema seguente:

Descrizione	Valore al 31.12.2003	Valore al 31.12.2002	Valore al 31.12.2004
Debiti verso fornitori	2.345.330,25	1.968.413,89	600.782,50
Debiti vs. fornitori per fatture da ricevere	519.824,33	1.674.754,09	168.379,13
Totale	2.865.154,58	3.643.167,98	769.161,63

Debiti verso fornitori

L'importo totale che residua a chiusura esercizio è così scomponibile:

- Debiti verso professionisti Euro 163.863,75
- Debiti verso fornitori Euro 2.181.466,50

Debiti verso fornitori per fatture da ricevere

Il dato, ricostruito analiticamente sulla base delle proposte e delle delibere degli ultimi mesi del 2003, rappresenta il totale dei costi di competenza dell'esercizio in chiusura che avranno manifestazione finanziaria nell'anno 2004.

Debiti tributari

Descrizione	Valore al 31.12.2003	Valore al 31.12.2002
Debiti tributari:	21.623.318,20	20.018.215,89
Debiti II.DD. mod. UNICO	4.361.389,81	4.968.246,87
Ritenute erariali	17.201.714,09	15.000.358,35
Conguagli mod. 730	60.214,30	49.610,67

Anche quest'anno, come per l'esercizio 2002, la voce "Debiti II.DD. mod. UNICO" espone totalmente il debito per IRAP risultante dalla dichiarazione dei redditi per l'anno d'imposta 2003 e parzialmente quello per IRPEG così come evidenziato nel fondo oneri e spese future.

Le Società di Gestione del Risparmio, infatti, alla data di stesura del presente bilancio non hanno ancora certificato i redditi per l'anno 2003 e quindi, per l'accertamento dell'IRPEG, si è proceduto ad una scomposizione del dato globale iscrivendo:

- "debito" il valore frutto di una puntuale quadratura con i soli redditi certificati;
- "fondo oneri e spese" il dato dei dividendi esteri che le SGR non hanno ancora certificato.

XIV LEGISLATURA — DISEGNI DI LEGGE E RELAZIONI — DOCUMENTI

Calcolo IRPEG con dividendi SGR estrapolati dagli eseguiti		
IMPONIBILE		31.773.206,41
IMPOSTA IRPEG 34%	€	10.802.890,18
credito d'imposta	€	4.585.934,75
Ritenute dividendi esteri	€	289.971,31
Totale crediti d'imposta su dividendi	€	4.875.906,06
Totale crediti e ritenute	€	4.875.906,06
Totale IRPEG dovuta	€	5.926.984,12
1° acconto versato in data 21/07/2003	€	2.307.522,10
2° acconto versato in data 01/12/2003	€	3.461.283,14
Totale acconti versati	€	5.768.805,24
SALDO IRPEG	€	158.178,88
TOTALE IMPOSTA QUADRATA	€	10.107.292,19
TOTALE IMPOSTA ACCERTATA	€	10.802.890,19
Differenza accantonata a Fondo oneri e spese	€	695.598,00

L'IRAP risulta così scomponibile:

IRAP		
TOTALE IMPOSTA	€	403.150,97
1° acconto versato in data 21/07/2003	€	152.099,24
2° acconto versato in data 01/12/2003	€	228.148,87
Totale acconti versati	€	380.248,11
SALDO IRAP	€	22.902,86

Debiti verso Enti Previdenziali

Descrizione	Valore al 31.12.2003	Valore al 31.12.2002
Debiti verso Enti previd.li:	626.708,30	546.212,76
Dipendenti	595.750,10	515.179,62
Portieri	24.498,28	24.251,01
INPDAP ex CPDEL dipendenti	1.637,72	1.532,69
INAIL portieri		129,37
INAIL dipendenti	2.379,98	2.846,47
ENPDEP dipendenti	2.118,49	1.846,47
INAIL 3%	16,03	53,45
INPS 10%	135,50	180,48
INPS 13%	172,20	193,20

Debiti verso Personale Dipendente

Descrizione	Valore al 31.12.2003	Valore al 31.12.2002
Debiti v/personale dipend.:	916.498,00	652.828,77
Benefici vari	7.864,29	18.468,96
Premio aziendale	852.834,33	591.347,27
Tredicesima		781,99
Straordinari dicembre	34.799,17	31.055,68
Missioni dicembre	4.406,05	3.699,85
Portieri e pulitori per benefici vari	14.325,00	
Portieri per retribuzioni	2.269,16	
Varie		7.475,02

Il saldo dei suddetti debiti è avvenuto interamente nei primi mesi dell'esercizio 2004.

Per maggiori dettagli sulla voce "debiti verso personale dipendente" si rinvia alla trattazione delle retribuzioni dipendenti nel conto economico.

Debiti verso gli iscritti

Il valore dei debiti verso gli iscritti è costituito principalmente da:

- debiti verso iscritti - composto da:
 1. richieste pervenute dai Consigli dell'Ordine entro il 31.03.2004 di competenza del 2003 per l'assistenza in caso di bisogno in via ordinaria (art. 16 comma 1 L. 141/1992) per Euro 2.135.074,58 il cui saldo alla data del 31.03.04 è pari a Euro 236.476,22;
 2. debiti per la restituzione di contributi in seguito a domanda di cancellazione dalla Cassa per Euro 215.184,25 il cui saldo al 31.03.04 è di Euro 10.053,27;
 3. debiti per liquidazione indennità di malattia art. 18 II comma L. 141/92 di competenza 2003 per Euro 54.168,17 liquidati parzialmente durante il primo trimestre 2004;
- debiti verso pensionati - il valore di circa Euro 128.000,00 rappresenta il totale degli assegni di pensione erroneamente restituiti dai beneficiari da riliquidare agli stessi e l'importo di ratei di pensione deliberati nel corso del 2003 ma effettivamente pagati nel corso del 2004.

Altri debiti

Gli "altri debiti" sono costituiti principalmente da:

- depositi cauzionali dei locatari per circa 2,3 milioni di euro (il pagamento degli interessi annuali agli inquilini avviene con i rendimenti dell'impiego di tale liquidità);
- "debiti verso organi collegiali per fatture da ricevere" per circa 1,5 milioni di euro di competenza del 2003 il cui saldo al I trimestre 2004 è pari a circa Euro 989.000,00;
- "debiti verso Concessionari per sgravi emessi" per circa Euro 697.000,00 - si rimanda alla sezione "rettifiche di ricavi" del conto economico per una specifica analisi della voce;
- "debiti per premi su contratti di borsa" per circa 12 milioni di Euro - anche per la trattazione di questa voce si rinvia al conto economico nella sezione "gestione del patrimonio mobiliare";
- "debiti per canoni di locazione ed accessori" per circa Euro 670.000,00 - per la specifica si rimanda ai crediti verso inquilinato iscritti nell'attivo immobilizzato.

Ratei e risconti passivi**Ratei e risconti passivi**

Descrizione	Valore al 31.12.2003	Valore al 31.12.2002
Ratei passivi:	1.191.789,10	1.614.636,46
Rateo pas. per ritenute erar. su cedole titoli a gest.	1.172.385,22	1.579.070,16
Ratei passivi vari	19.403,88	35.566,30
Risconti passivi:	356.410,95	28.298,62
Risconti passivi	356.410,95	28.298,62

A chiusura d'anno occorre rilevare, in base alla corretta imputazione economica, i ratei e i risconti passivi che misurano quote di proventi e/o di costi la cui competenza è posticipata o anticipata rispetto alla manifestazione finanziaria e/o documentale.

L'importo dei ratei passivi rilevato in bilancio ammonta complessivamente a Euro 1.191.789,10 e rappresenta principalmente le ritenute erariali relative agli interessi maturati sui titoli a gestione diretta.

L'ammontare dei risconti passivi al 31.12.2003 è di Euro 356.410,95 e risulta costituito per circa il 90% dall'importo dei canoni corrisposti alla Cassa in via anticipata (per due annualità) dal Consiglio dell'Ordine degli Avvocati di Roma.

Patrimonio netto

Descrizione	Valore al 31.12.2003	Valore al 31.12.2002
Patrimonio netto	2.826.276.455,89	2.647.894.103,59
Riserva legale	1.946.887.000,00	1.790.731.000,00
Avanzi portati a nuovo	701.007.103,59	800.938.414,78
Avanzo d'esercizio	178.382.352,30	56.224.688,81

Patrimonio netto

La differenza tra le attività per Euro 3.260.844.521,60 e le passività per Euro 434.568.065,71 genera il patrimonio netto che alla data del 31.12.2003 risulta pari a Euro 2.826.276.455,89.

Si evidenzia il tecnicismo di composizione degli avanzi portati a nuovo:

Avanzi portati a nuovo 2003	Importo
Situazione al 31-12-2002	800.938.414,78
Avanzo esercizio 2002	56.224.688,81
Prelievo per adeguamento riserva legale	-156.156.000,00
Avanzi portati a nuovo al 31-12-2003	701.007.103,59

Cfr. 2002:

Avanzi portati a nuovo 2002	Importo
Situazione al 31-12-2001	793.228.526,21
Avanzo esercizio 2001	150.943.380,48
Prelievo per adeguamento riserva legale	-143.233.491,91
Avanzi portati a nuovo al 31-12-2002	800.938.414,78

Riserva legale

La riserva legale, pari a euro 1.946.887.000,00 viene accantonata sulla base delle cinque annualità delle pensioni erogate nell'esercizio 2003 ammontanti a Euro 389.377.266,44.

L'importo totale della riserva è superiore alle cinque annualità delle pensioni in essere al 31.12.1994, in conformità con quanto disposto dall'art. 1 quarto comma lettera c del D.Lgs. n. 509/94 e successive interpretazioni.

La finanziaria 1998 art. 59 comma 20 ha chiarito che le riserve tecniche sono "riferite agli importi delle cinque annualità delle pensioni in essere per l'anno 1994 adeguati secondo misure e criteri da determinarsi con decreto del Ministero del Lavoro e della previdenza sociale, di concerto con il Ministro del Tesoro, del Bilancio e della Programmazione Economica in occasione dei risultati che emergeranno dai bilanci tecnici".

Constatato il solido patrimonio della Cassa e non essendovi nessuna ulteriore informativa in merito, la politica dell'Ente risulta essere quella di accantonare le cinque annualità delle pensioni in essere portando il valore della riserva ad un importo superiore di circa 1,2 miliardi di Euro rispetto al patrimonio parametrato alle pensioni del 1994.

Avanzi degli esercizi precedenti portati a nuovo

I risultati economici positivi eccedenti la riserva legale, che sono stati accantonati negli esercizi precedenti, hanno prodotto una forma complementare di accantonamento a riserva.

Si può considerare, infatti, una garanzia accessoria per l'erogazione futura dei trattamenti pensionistici agli iscritti, scopo primario della Fondazione, e a chiusura dell'esercizio al 31.12.2003 ammonta a Euro 701.007.103,59.

Avanzo economico dell'esercizio

Il risultato positivo d'esercizio pari a Euro 178.382.352,30 è determinato dalla differenza tra i costi ammontanti a Euro 545.913.280,64 ed i ricavi ammontanti a Euro 724.295.632,94.

Si indica di seguito l'andamento dell'avanzo di esercizio conseguito dal 1999 ad oggi:

- Avanzo economico 1999 Euro 171.656.296,99
- Avanzo economico 2000 Euro 233.596.949,03
- Avanzo economico 2001 Euro 150.943.380,48
- Avanzo economico 2002 Euro 56.224.688,81
- Avanzo economico 2003 Euro 178.382.352,30

Evoluzione dell'avanzo d'esercizio dal 1999 al 2003

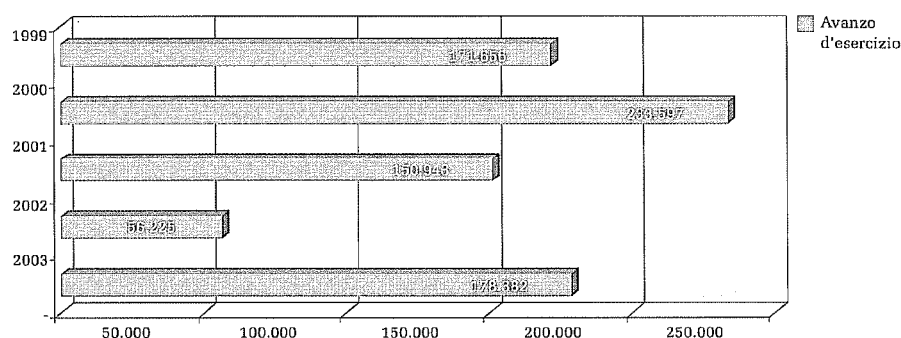

Conti d'ordine

Di seguito si elencano i conti d'ordine al 31.12.2003 effettuando una comparazione con i valori esposti al 31.12.2002.

Attività	Passività				
	Descrizione	Valore	Descrizione	Valore	Valore
	31.12.2003	31.12.2002	31.12.2003	31.12.2002	31.12.2002
TOTALE CONTI D'ORDINE	70.241.794,52	122.718.309,53	TOTALE CONTI D'ORDINE	70.241.794,52	122.718.309,53
Immobilizzazioni c/i.	3.671.493,00	13.358.676,00	Impegni vs. terzi c/im.	3.671.493,00	13.358.676,00
Altri impegni	57.687.585,00	101.079.827,60	Impeg. vs. terzi c/altri imp	57.687.585,00	101.079.827,60
Rischi diversi	5.728.935,16	4.854.694,85	Rischi diversi	5.728.935,16	4.854.694,85
Fidejussioni Locatari	2.264.276,58	2.017.378,75	Cred. Fidejussioni Locat.	2.264.276,58	2.017.378,75
Fidejussioni per appalti in corso	490.760,09	806.416,02	Cred.Fid. appalti in corso	490.760,09	806.416,02
Fidejussioni per contratti in corso	34.692,66	72.054,39	Cred.Fid. contratti in corso	34.692,66	72.054,39
Fidejussioni per cancellazione ipoteche	139.443,36	139.443,36	Cred.Fid.cancellaz.ipot.	139.443,36	139.443,36
Fidej.c/cess. Imm.	20.658,28	20.658,28	Cred.Fidej.c/cess.Imm.	20.658,28	20.658,28
Ipoteche su beni di terzi per mutui	100.709,10	100.709,10	Creditori per ipoteche su beni di terzi	100.709,10	100.709,10
Cause tributarie			Cause tributarie		
per interpretazioni normative	103.241,29	268.451,18	per interpretazioni normative	103.241,29	268.451,18
Rimborso ex art. 21 DPR 598/73 anni 76/84	0	165.209,89	Causa ex art. 21 DPR 598/73 anni 76/84	0	165.209,89
Rimborso ex art. 21 DPR 598/73 anno 85	16.826,17	16.826,17	Causa ex art. 21 DPR 598/73 anno 85	16.826,17	16.826,17
Rimborso ex art. 21 DPR 598/73 anni 86-87	75.022,08	75.022,08	Causa ex art. 21 DPR 598/73 anni 86-87	75.022,08	75.022,08
Imposta fabbricati 1973	6.228,47	6.228,47	Imposta fabbricati 1973	6.228,47	6.228,47
Imposta registro 1982	5.164,57	5.164,57	Imposta registro 1982	5.164,57	5.164,57

Il conto "immobilizzazioni c/impegni" evidenzia il valore dell'immobile sito in Roma in Piazza Adriana n. 8/10 angolo Via Crescenzo n. 17 per il quale si è ancora in attesa dello svolgimento dell'asta di acquisto essendo stata sospesa dal TAR quella indetta nel corso del 2002.

Gli immobili che figuravano tra i conti d'ordine nell'esercizio precedente (Via Palermo 8, 10 e 12 per Euro 9.687.183,00) sono stati acquistati dall'INPDAl a maggio del 2003.

Gli "altri impegni" rappresentano principalmente:

- per Euro 1.818.292,41 le operazioni di finanza derivata eseguite dalle SGR per la copertura dei rischi di cambio delle operazioni finanziarie fatte sui mercati extra EURO attraverso contratti a termine su valute estere;
- per Euro 52.524.182,00 il valore dei titoli oggetto di premi PUT scadenti nel corso del 2004;
- per Euro 2.920.770,74 il valore delle quote ancora da versare per la sottoscrizione residua di:
 1. Fondo comune di investimento mobiliare chiuso "Fondamenta" istituito da Mediolanum State Street SGR p.A. per Euro 1.580.770,74
 2. Absolute Ventures SCA per Euro 1.340.000,00.

La voce "Rischi diversi" accoglie:

- per Euro 4.854.694,85 il possibile rischio derivante dall'eventuale contenzioso da parte della Montepaschi Serit in riferimento alla propria istanza di definizione automatica delle domande di rimborso dei contributi iscritti nei ruoli esattoriali di cui la Cassa non riconosce la pretesa;
- per Euro 874.240,31 l'importo che la Cassa dovrebbe liquidare, in esecuzione della sentenza del 7.03.03 e del successivo atto di precetto del 9.05.03, per una indennità di maternità.

L'importo di Euro 2.264.276,58 iscritto nel conto "fidejussioni ricevute da terzi per loca-

Dettaglio "altri impegni" per Put sulla gestione diretta (data di riferimento 31.12.03)

Data operazione	Data scadenza	Tipo contratto	Tipo Opzione	Titolo
3-12-2003	15-06-2004	Vendita	Opz. Put	GENERALI
3-12-2003	15-06-2004	Vendita	Opz. Put	GENERALI
3-12-2003	15-06-2004	Vendita	Opz. Put	GENERALI
3-12-2003	15-06-2004	Vendita	Opz. Put	GENERALI
3-12-2003	15-06-2004	Vendita	Opz. Put	GENERALI
3-12-2003	15-06-2004	Vendita	Opz. Put	GENERALI
3-12-2003	15-06-2004	Vendita	Opz. Put	BNL
3-12-2003	15-06-2004	Vendita	Opz. Put	BNL
3-12-2003	15-06-2004	Vendita	Opz. Put	UNICREDIT
Totale				

zione” costituisce il totale delle fidejussioni rilasciate dai locatari degli immobili in sostituzione del deposito cauzionale.

Il conto “fidejussioni per appalti in corso” pari a Euro 490.760,09 è costituito dalle fidejussioni rilasciate dalle società che hanno in corso contratti di appalto con la Cassa relativi sostanzialmente a lavori su immobili.

Il conto “fidejussioni per contratti in corso” pari a Euro 34.692,66 è costituito dalle fidejussioni rilasciate da società fornitrici di servizi vari (pulizie uffici, fornitura e spedizione mod. 5, fornitura dei buoni pasto etc.).

Il conto “fidejussioni per cancellazione ipoteche” pari a Euro 139.443,36 è costituito dalla fidejussione rilasciata dalla Cenisio Immobiliare Srl a copertura dell’ipoteca di pari importo gravante sull’immobile acquistato dalla Cassa sito in Roma – Via C. Fea. La fidejussione rimane valida fino all’adempimento dell’obbligo di cancellazione dell’ipoteca da parte della Cenisio Immobiliare Srl non ancora effettuata.

La voce “ipoteche su beni di terzi per mutui” per Euro 100.709,10 rappresenta il valore totale delle ipoteche a favore della Cassa Forense rilasciate dal personale dipendente in riferimento a n. 3 contratti di mutuo.

Relativamente all’Erario c/restituzione II.DD. ed indirette - cause per interpretazioni normative, si precisa che a dicembre 2003 la causa riguardante il rimborso IRPEG/ILOR - ex art. 21 DPR 598/73 - per gli anni dal '76 all'84, si è definita positivamente per la Cassa con la restituzione di quanto dovuto.

Tra le cause ancora in corso, seguite dallo Studio Legale Associato Berliri – Cogliati Dezza, si evidenzia, per rilevanza di importo, quella concernente la deducibilità dei costi ex art. 21 DPR 598/73 per gli anni '86 e '87, iscritta in bilancio per Euro 75.022,08.

Strike	Premio	Quantità	Riceviamo	Consegnamo
31,163	9,050	340.000	10.595.420,00	-
26,260	4,280	401.200	10.535.512,00	-
25,040	3,150	200.000	5.008.000,00	-
25,010	3,120	100.000	2.501.000,00	-
25,170	3,270	200.000	5.034.000,00	-
32,340	10,210	50.000	1.617.000,00	-
3,300	1,288	1.400.000	4.620.000,00	-
3,565	1,550	1.340.000	4.777.100,00	-
4,390	0,340	1.785.000	7.836.150,00	-
			52.524.182,00	-

Commento al Conto Economico

Commento al Conto Economico

Prestazioni previdenziali ed assistenziali

Descrizione	Valore al 31.12.2003	Valore al 31.12.2002
Prestazioni previdenziali ed assistenziali	424.718.656,23	385.293.943,55
Pensioni agli iscritti	389.377.266,44	358.146.048,79
Ricongiunzione L. 45/90	31.350,62	31.123,45
Indennità di maternità	15.640.164,26	13.418.198,76
Assistenza tramite gli ordini	5.688.385,64	5.182.103,86
Altre erogazioni assistenziali	4.278.826,17	3.259.630,63
Restituzione di contributi	9.702.663,10	5.256.838,06

Pensioni agli iscritti

Il costo sostenuto dall'Ente per le pensioni erogate nel corso del 2003 è pari a Euro 389.377.266,44. L'incremento che si registra rispetto a quanto accertato lo scorso esercizio è pari all'8,72% ed è giustificato dal naturale aumento delle posizioni pensionistiche e dell'indice ISTAT per la rivalutazione delle pensioni già in essere al 31.12.2002. Gli interessi corrisposti in sede di liquidazione degli arretrati di pensione, rilevati nel conto economico alla voce interessi passivi, ammontano ad Euro 40.385,04 evidenziando un decremento pari al 78,03% rispetto allo scorso esercizio (Euro 183.823,86). Si precisa che per le liquidazioni effettuate in corso d'anno a titolo di rivalutazione (ormai marginali rispetto al totale delle pensioni erogate) e supplementi si è attinto dai rispettivi fondi precostituiti tra le passività dello Stato Patrimoniale, a cui si rimanda per ulteriori dettagli, rispettivamente per Euro 862.837,74 (dato bilancio 2002 Euro 4.516.492,84) e per Euro 1.123.440,54 (dato bilancio 2002 Euro 942.238,16).

Ricongiunzione L. 45/90

Non essendo applicabile la totalizzazione, il ricorso all'istituto della ricongiunzione è l'unica possibilità che permette ai professionisti che, cessando di svolgere l'attività forense, hanno versato la propria contribuzione presso vari Enti Previdenziali di unificare tali periodi contributivi sotto un'unica gestione, ai fini di poter ottenere comunque un trattamento pensionistico alla conclusione della propria carriera. Nel corso del 2003 l'importo liquidato dalla Cassa ad altri Istituti di Previdenza per la richiesta di ricongiunzione in uscita ammonta a complessivi Euro 31.350,62 confermando l'andamento pressoché stabile del dato rispetto a quello dell'esercizio 2002.

Indennità di maternità

Si rammenta che, con delibera n. 132 del 2-03-2002 il Consiglio di Amministrazione ha fissato un tetto nell'erogazione delle indennità di maternità alle professioniste calcolato fino al limite stabilito per il versamento del 10% previsto dall'art.10 L.576/80.

Le indennità di maternità erogate in corso d'anno sono state pari a Euro 15.640.164,26. Il dato, pur registrando un incremento del 16,56% rispetto a quello dell'esercizio precedente, risulta completamente coperto dai ricavi per contributi di solidarietà (circa 18,2 milioni di Euro). Per la prima volta si registra una differenza positiva, pari al 14,28%, tramite il duplice intervento sul tetto massimo fissato nell'erogazione e all'innalzamento del contributo di solidarietà richiesto agli iscritti Cassa.

Assistenza tramite gli ordini

Si ritiene opportuno ricordare che il nuovo regolamento inerente le erogazioni assistenziali, che prevede la destinazione del 3% totale dei ricavi ripartiti come 1% rispettivamente a trattamenti per stati di bisogno, trattamenti indennitari e per altre provvidenze, è stato approvato definitivamente dai Ministeri con comunicazione del 23 febbraio 2004 e verrà attuato, come specificato dal Comitato dei Delegati seduta del 3 aprile 2004 a partire dal 2005; l'esercizio 2003, che pure nella previsione aveva recepito tale innovazione, viene quindi chiuso a consuntivo nel rispetto del regolamento preesistente.

In ottemperanza a quanto stabilito dall'art. 16 della L. 141/92, la Cassa è tenuta a destinare all'assistenza ordinaria dei professionisti che versano in stato di bisogno l'1% del totale dei ricavi iscritti nel bilancio di previsione assestato. Tale assistenza è esercitata direttamente dai Consigli degli Ordini tramite delibere ma rimane subordinata all'esame, da parte degli uffici preposti, dell'esistenza degli specifici requisiti richiesti. A fine esercizio, secondo il criterio della competenza economica, si rileva una spesa complessiva che per il 2003 è di Euro 5.688.385,64 riferita alle delibere prese entro il 31.12.2003 e pervenute nei termini previsti (31 marzo dell'anno successivo) anche se non ancora liquidate; l'importo di queste ultime viene esposto nelle passività dello stato patrimoniale alla voce "Debiti per assistenza tramite Consigli Ordine".

E' stato, inoltre, costituito a partire dall'esercizio 2000 un fondo alimentato dall'economia di spesa dell'assistenza ex art. 16 1° e 2° comma L. 141/92 il cui importo viene definito a partire dal dato consuntivato, relativo alla presente voce, per cui i residui di spesa per l'assistenza tramite gli ordini, pari nel 2003 a Euro 954.151,67 formano oggetto di accantonamento al "fondo per altre prestazioni assistenziali" a cui si rimanda per ulteriori dettagli.

Altre erogazioni assistenziali

In base all'art. 18 L.141/92 è prevista la possibilità di erogare, mediante delibera del Comitato dei Delegati, indennizzi a favore di professionisti (o dei superstiti titolari di pensione di reversibilità o indiretta o del diritto a conseguirla) che, a seguito di catastrofi o calamità naturali, "abbiano patito un danno incidente sulla loro attività lavorativa". Al 2° comma del medesimo articolo è prevista un'ulteriore forma di risarcimento in favore degli iscritti Cassa non pensionati che, in caso di infortunio o malattia e qualora ne sussistano i requisiti, non abbiano potuto esercitare in maniera assoluta per almeno tre mesi l'attività forense.

Un'ulteriore forma di assistenza è quella rappresentata dal rimborso delle spese funerarie agli eredi di avvocati iscritti deceduti.

A fine 2003 la spesa sostenuta per "altre erogazioni assistenziali" pari a Euro 4.278.826,17 registra un incremento del 31,26% rispetto a quanto liquidato nel corso del 2002.

Tale incremento è dovuto alle maggiori erogazioni relative all'art 18 2° comma (27,32% di incremento) ed alle erogazioni effettuate in favore dei professionisti iscritti alla Cassa che risiedono od esercitano la propria attività in uno dei comuni del Molise e delle regioni limitrofe colpiti dal sisma del 2002 come delibera adottata dal Comitato dei Delegati nella seduta del 4 aprile 2003. Si evidenzia, inoltre, che anche le spese funerarie 2003 hanno subito un aumento pari all'11,38% rispetto a quanto consolidato nel corso del precedente esercizio.

Anche per le "altre erogazioni assistenziali" la differenza tra quanto accertato al 31.12.2003 e quanto previsto a tale titolo dal bilancio di previsione 2003 assestato (Euro 2.363.711,14) alimenta, così come i residui di spesa per assistenza tramite ordini, il "fondo per altre prestazioni assistenziali" a cui si rimanda per ulteriori commenti.

Restituzione di contributi

Ai sensi dell'art. 21 L. 576/80 i professionisti che cessano dall'iscrizione alla Cassa senza aver maturato i requisiti assicurativi per il diritto a pensione possono ottenere il rimborso dei contributi soggettivi versati alla Cassa nella misura del 10% del reddito professionale dichiarato e, a partire dall'esercizio in corso, anche dell'ulteriore 3% come deliberato dal Consiglio di Amministrazione nel corso del 2002. Si ricorda che in fase di liquidazione viene riconosciuto ai professionisti un interesse legale calcolato a partire dal 1 gennaio dell'anno successivo ai relativi pagamenti; tale interesse segue anche contabilmente il contributo. Inoltre, a seguito delle revisioni periodiche espletate per la verifica della continuità dell'esercizio professionale, a seguito di formale richiesta dell'interessato, si può procedere, come previsto dall'art. 22 L. 576/80, alla restituzione dei contributi ritenuti non validi ai fini pensionistici, senza la corresponsione di alcun interesse.

L'ammontare dei contributi restituiti nel corso del 2003 risulta, quindi, così costituito:

- restituzione in base all'art. 21 Euro 9.669.135,95
(dato bilancio 2002 Euro 5.198.802,65)
- restituzione in base all'art. 22 Euro 33.527,15
(dato bilancio 2002 Euro 58.035,41)

Organi amministrativi e di controllo

L'art. 2427 punto 16 del codice civile prevede l'esposizione nella Nota Integrativa dell'ammontare dei compensi spettanti agli Amministratori, ai Delegati ed ai Sindaci cumulativamente per ciascuna categoria.

Descrizione	Amministratori		Delegati		Totale	
	2003	2002	2003	2002	2003	2002
Gettoni di presenza	341.220,58	410.475,77	887.678,84	1.296.638,06	1.228.899,42	1.707.113,83
Indennità di carica	530.848,91	530.848,96			530.848,91	530.848,96
Rimborso spese	19.523,74	26.389,47	189.710,08	339.872,73	209.233,82	366.262,20
Fatture pervenute per servizi resi agli Amministratori ed ai Delegati (alloggio, vitto, trasporti)					747.016,94	808.461,13
TOTALE	891.593,23	967.714,20	1.077.388,92	1.636.510,79	2.715.999,09	3.412.686,12

XIV LEGISLATURA — DISEGNI DI LEGGE E RELAZIONI — DOCUMENTI

Descrizione	Sindaci	
	2003	2002
Gettoni di presenza	128.750,28	137.423,27
Indennità di carica	117.124,63	117.651,20
Rimborsi spese	18.058,84	16.224,37
Fatture pervenute per servizi resi ai Sindaci (alloggio, vitto, trasporti)	36.003,71	36.137,73
TOTALE	299.937,46	307.436,57

Il Consiglio di Amministrazione, con delibera dell'11.04.97 ha deciso di corrispondere agli Amministratori ed ai Sindaci le indennità di carica nella misura stabilita in data 21 marzo 1997 dal Comitato dei Delegati e secondo i criteri di cui agli artt. 15 comma III e 24 comma IV dello Statuto, a decorrere dal 1 gennaio 1997.

Nella riunione del 13-09-2000 il Comitato dei Delegati ha rideterminato la misura delle indennità di carica e dei gettoni di presenza.

Data l'introduzione della moneta unica il Consiglio di Amministrazione, con delibera del 3.08.2001 ha provveduto ad adeguare le indennità di carica per Presidente, Vice Presidenti, Amministratori e Sindaci nel seguente modo:

Descrizione	Importo lordo annuo	Importo lordo annuo
	in lire fino al 31.12.2001	in Euro dal 01.01.2002
Ind. di carica Presidente	140.000.000	72.300,00
Ind. di carica Vice Presidenti	110.000.000	56.800,00
Ind. di carica Consiglieri	80.000.000	41.300,00
Ind. di carica Presidente Collegio Sindacale	50.000.000	25.800,00
Ind. di carica Sindaci	40.000.000	20.650,00

Per quanto concerne i gettoni di presenza per i componenti gli Organi Collegiali della Cassa, il Consiglio di Amministrazione ha deliberato di procedere all'arrotondamento nel seguente modo:

Descrizione	Importo giornaliero	Importo giornaliero
	in lire fino al 31.12.2001	in Euro dal 01.01.2002
Ind. di carica Presidente	800.000	413,00

Nel corso dell'esercizio si è riscontrato una sensibile diminuzione delle spese sostenute per gli Organi Amministrativi. Tale decremento, dovuto principalmente al minor numero di riunioni svoltesi, è stato di circa il 18,92% che in valori assoluti risulta essere di Euro 704.186,14. Si precisa inoltre che nel corso del 2003 sono stati liquidati gettoni di presenza e rimborsi spese inerenti anni precedenti, e iscritti in bilancio sotto la voce "sopravvenienze passive", per Euro 54.721,70.

Si rammenta che i costi sostenuti per gli Organi Collegiali sono stati quantificati in base al criterio della competenza prevista per la redazione del bilancio civilistico; infatti, le inden-

nità di carica, i gettoni di presenza ed i rimborsi spese spettanti per il 2003 e non ancora liquidati, sono stati iscritti sia nel conto economico tra i costi di cui all'oggetto che nello stato patrimoniale sul conto "Debiti v/Organi Collegiali per ft da ricevere". Gli importi da liquidare per "Indennità di Carica" del Consiglio di Amministrazione e per i "Gettoni di presenza" nonché per i "Rimborsi spese" sia del Consiglio di Amministrazione che del Comitato dei Delegati spettanti per il 2003 e non ancora liquidati, sono rispettivamente di Euro 48.980,38, Euro 332.121,36 e Euro 14.578,97.

Compensi professionali e lavoro autonomo

Descrizione	Valore al 31.12.2003	Valore al 31.12.2002
Consulenze Legali e Notarili	438.343,92	375.056,51
Consulenze Amm.ve e Tecniche	543.582,35	601.562,59
Altre consulenze	237.424,12	152.115,78

Consulenze legali e notarili

Nel corso del 2003 le consulenze legali e notarili sono state caratterizzate da prestazioni professionali e difese giudiziarie relative all'area del contenzioso per Euro 355.099,25 e per il rimborso di spese legali per Euro 83.244,67.

Le spese sostenute in materia di consulenza sono scomponibili nelle seguente composizione percentuale:

- 16 % circa per spese notarili;
- 84 % circa per spese legali.

Rispetto al dato previsionale le consulenze notarili, al 31.12.03, hanno subito un incremento dovuto a maggiori spese sostenute per la stesura dei verbali del Comitato dei Delegati.

Si ricorda che già dai precedenti esercizi è stato costituito il "fondo spese liti in corso" che accoglie l'accantonamento delle spese imputabili alle cause in atto a chiusura esercizio considerando gli stanziamenti minimi per grado di contenzioso.

Consulenze Amministrative e Tecniche

Al 31.12.03 le consulenze amministrative e tecniche registrano un decremento del 9,64% circa rispetto al dato rilevato alla stessa data del 2002. Lo scostamento è dovuto sostanzialmente ad un minor costo sostenuto per le consulenze dell'area immobiliare e informatica. Nel valore complessivo delle consulenze amministrative e tecniche le poste più rilevanti si riferiscono a prestazioni professionali richieste soprattutto per :

- la revisione organizzativa dell'Ente;
- la redazione del bilancio tecnico attuariale.

Le consulenze amministrative e tecniche sono percentualmente così scomponibili:

- 9% circa relativo alla Società di revisione;
- 1% circa relativo alle consulenze dell'area contenzioso;
- 16% circa relativo alla stesura del bilancio tecnico attuariale;
- 8% circa relativo a consulenze dell'area immobiliare;
- 5% circa relativo a consulenze dell'area informatica;
- 20% circa relativo a consulenza per revisione organizzativa dell'Ente;
- 14% circa relativo a consulenza amministrativa/fiscale;

- 4% circa relativo a consulenza statutaria;
- 7,5% circa relativo a consulenza per implementazione information center;
- 3% circa relativo a consulenze giuridico-economiche;
- 4,5 % relativo a consulenze di traduzione e interpretariato;
- 8% circa relativo a consulenze varie.

Altre consulenze

Il costo per “altre consulenze”, rispetto al precedente esercizio, evidenzia una crescita pari al 56,75 % circa e, riguardando principalmente le visite mediche effettuate nell'anno agli iscritti, l'incremento va attribuito all'aumento del compenso erogato ai Presidenti delle Commissioni mediche Distrettuali e d'Appello, nonché ai medici nominati ai fini della liquidazione delle indennità ex art. 18 L. 141/92, passato da Euro 258,83 a Euro 400,00 e quello dei Componenti delle stesse Commissioni passato da Euro 206,58 a Euro 340,00; si evidenzia infatti che la delibera del 27 giugno 2002 ha impattato per un solo semestre nell'esercizio 2002 mentre ha gravato per l'intero anno nel corso del 2003.

Retribuzione personale Retribuzioni dipendenti

Descrizione	Valore al 31.12.2003	Valore al 31.12.2002
Stipendi dipendenti	6.331.877,09	6.145.758,52
Straordinari dipendenti	447.170,57	497.953,17
Indennità per incarichi particolari	346.447,12	293.704,45
Ferie di competenza non godute	6.341,29	8.185,74
Incentivi	1.504.091,56	1.179.898,35
Varie		45.000,00
Indennità di missione	60.699,00	77.602,22
Totale retribuzioni dipendenti	8.696.626,63	8.248.102,45

Il numero dei dipendenti della Cassa al 31.12.03 è di 261 unità assunte con contratto a tempo indeterminato (di cui 8 in part-time), compresi i Dirigenti e il Direttore Generale, e di 4 unità assunte a tempo determinato per sopperire alla momentanea carenza di personale.

Il costo delle retribuzioni del personale dipendente, esclusi i portieri, ha subito un incremento percentuale del 5,43% che in termini assoluti corrisponde a Euro 448.524,18.

Stipendi dipendenti

La voce Stipendi, riguardante tutto il personale impiegatizio, ha subito un incremento del 3,03% circa, (in termini assoluti Euro 186.118,57).

Straordinari dipendenti

Risulta diminuito il costo degli “straordinari” nonostante alcuni eventi particolarmente impegnativi a livello organizzativo, tra i quali l'avvio dello studio per la riorganizzazione dell'Ente. Il decremento percentuale rispetto all'esercizio precedente risulta essere del 10,20% circa, che in valori assoluti si quantifica in Euro 50.782,60.

Indennità per incarichi particolari

Per le indennità relative ad incarichi particolari, corrisposte ai dipendenti che assolvono

specifiche funzioni di responsabilità e coordinamento, si evidenzia un incremento rispetto all'esercizio 2002 del 17,96% circa, che in termini assoluti risulta essere di Euro 52.742,67.

Ferie di competenza non godute

L'importo iscritto in bilancio si riferisce a dipendenti e portieri pensionati nel corso dell'anno che vantavano ancora un residuo di ferie non utilizzato.

Incentivi al personale

Gli incentivi al personale impiegatizio sono concordati con le Organizzazioni Sindacali e riconosciuti sulla base dei risultati conseguiti dei progetti di lavoro. Per l'esercizio 2003 si è registrato un incremento percentuale di circa il 27,47% pari a Euro 324.193,21. L'incremento va imputato sia all'aumento degli incentivi per i dirigenti che all'aumento del "premio base" che è passato dal 22% al 23% come previsto dal contratto di secondo livello.

Indennità di missione

Sostanziale diminuzione, in termini percentuali circa il 21,78% pari a Euro 16.903,22, ha registrato la voce "indennità di missione" rispetto all'esercizio precedente nonostante la vasta attività svolta all'esterno della Sede.

Retribuzioni portieri

Descrizione	Valore al 31.12.2003	Valore al 31.12.2002
Retribuzioni	417.702,59	438.070,68
Retribuzioni portieri	417.702,59	438.070,68

Nel corso dell'esercizio 2003 la Cassa ha corrisposto ai portieri ed ai pulitori degli stabili di proprietà retribuzioni per un ammontare di Euro 417.702,59. Tale spesa sostenuta dall'Ente viene recuperata nella misura del 90%, ai sensi della L. 392/1978, nei casi di contratti stipulati prima dell'1/2/99 e nella totalità per i nuovi contratti, mediante addebito diretto all'inquilinato della Cassa, in quanto a carico dei conduttori delle unità immobiliari.

Oneri sociali

Oneri sociali dipendenti

Descrizione	Valore al 31.12.2003	Valore al 31.12.2002
Oneri sociali personale	2.331.256,20	2.145.517,63

Strettamente legato alla voce "stipendi", per gli oneri sociali a carico della Cassa, calcolati sugli emolumenti del personale impiegatizio, si è riscontrato un aumento percentuale di circa l'8,65% in valori assoluti Euro 185.738,57, rispetto al consuntivo '02.

Oneri sociali portieri

Descrizione	Valore al 31.12.2003	Valore al 31.12.2002
Oneri sociali portieri	136.281,96	140.013,26

Anche gli oneri riflessi calcolati sulle retribuzioni dei portieri vengono, alla stessa stregua degli stipendi, recuperati nella misura del 90% per i vecchi contratti e del 100% per i nuovi, con un addebito diretto agli inquilini della Cassa.

Trattamento di fine rapporto

Descrizione	Valore al 31.12.2003	Valore al 31.12.2002
Accantonamento al TFR personale	379.684,04	379.938,41
Accantonamento al TFR-portieri	38.068,64	37.539,34
Quota di TFR per previd. Complementare	173.128,37	161.126,52
Totale accantonamento al TFR	590.881,05	578.604,27

La quota di competenza del 2003 relativa ai dipendenti ed ai portieri cessati dal servizio nel corso dell'anno, e quindi non iscritta nel fondo al 31.12.03, è di Euro 7.415,95.

Per i dettagli si veda il "fondo T.F.R." nelle poste patrimoniali.

Altri oneri

Descrizione	Valore al 31.12.2003	Valore al 31.12.2002
Benefici di natura varia	169.000,00	152.334,00
Assicurazioni per il personale	2.385,36	2.481,61
Costo per il servizio sostit. mensa	398.793,42	335.721,94
Oneri previdenza complementare	118.863,16	111.439,34
Liberalità concesse dal CdA	0	48.731,56
Oneri Polizza Sanitaria	60.339,90	18.371,01
Benefici di fidelizzazione	12.437,02	1.092,00
Rimborso spese ai dipendenti	134.440,45	143.833,69
Corsi di formazione (per i dipendenti)	71.986,08	124.446,81
Totale altri oneri	968.245,39	938.451,96

Benefici di natura varia

Nei benefici di natura varia pari a Euro 169.000,00 sono ricomprese le forme di assistenza erogate dalla Cassa al personale impiegatizio ed ai portieri così suddivise:

- borse di studio ai figli dei dipendenti Euro 23.250,00
- sussidi Euro 18.600,00
- finalità ricreative e culturali affidate al CRAL Euro 111.150,00
- benefici assistenziali portieri e pulitori Euro 16.000,00

Assicurazioni per il personale

Adeguate polizze assicurative, a copertura dei rischi inerenti alle trasferte, sono state stipulate per il personale della Cassa vista la notevole attività svolta all'esterno della Sede a copertura dei rischi inerenti alle trasferte. Il costo dell'esercizio è diminuito di circa il 3,87%.

Altri benefici

Descrizione	Valore al 31.12.2003	Valore al 31.12.2002
Costo per il servizio sostit. mensa	398.793,42	335.721,94
Oneri previdenza complementare	118.863,16	111.439,34
Liberalità concesse dal CdA	0	48.731,56
Oneri Polizza Sanitaria	60.339,90	18.371,01
Benefici di fidelizzazione	12.437,02	1.092,00

Costo per il servizio sostitutivo mensa

Rappresenta l'effettivo costo di competenza dell'anno per l'erogazione di buoni pasto giornalieri spettanti, come da accordo sindacale, al personale presente in servizio.

L'importo del 2003 risulta aumentato del 18,78% in valori assoluti Euro 63.071,48.

L'incremento va attribuito, principalmente, all'aumento dell'importo del buono pasto giornaliero che è passato da Euro 6,20 a Euro 8,50. Si evidenzia il fatto che tale aumento è frutto del nuovo contratto integrativo aziendale in vigore dal 01/06/2002 e che quindi ha avuto un impatto totale nell'esercizio 2003.

Oneri previdenza complementare

L'aumento percentuale è stato di circa il 6,66%, pari a Euro 7.423,82, rispetto all'esercizio precedente e rappresenta il carico contributivo della Cassa pari al 2% della retribuzione utile ai fini della determinazione del trattamento di fine rapporto versato in favore dei dipendenti iscritti al fondo di previdenza integrativa.

Oneri Polizza Sanitaria

Con il rinnovo del Contratto Integrativo Aziendale si è ritenuto opportuno istituire una polizza sanitaria collettiva per il personale della Cassa assunto a tempo indeterminato. L'importo iscritto in bilancio è pari ad Euro 60.339,90 e risulta notevolmente aumentato rispetto all'esercizio 2002, Euro 41.968,89, in quanto detta polizza ha avuto decorrenza settembre 2002 e quindi ha avuto il suo impatto totale nell'esercizio 2003.

Benefici di fidelizzazione

L'importo iscritto in bilancio riguarda il costo per la copertura assicurativa di una polizza morte a favore dei dirigenti e del direttore generale della Cassa che hanno optato così come descritto dall'art. 24 del contratto dei dirigenti.

Missioni

Descrizione	Valore al 31.12.2003	Valore al 31.12.2002
Rimborso spese ai dipendenti	134.440,45	143.833,69

XIV LEGISLATURA — DISEGNI DI LEGGE E RELAZIONI — DOCUMENTI

Rimborso spese dipendenti

Nonostante l'ampia attività svolta all'esterno della Sede, si registra nell'esercizio 2003 una diminuzione del costo di circa il 6,53% pari a Euro 9.393,24.

Corsi di formazione

L'importo iscritto in bilancio risulta notevolmente diminuito, rispetto al 2002, di circa il 42,15% in valori assoluti Euro 52.460,73. I corsi di aggiornamento ai quali hanno partecipato sia dirigenti che impiegati sono stati 27, organizzati ove possibile in Sede, e hanno riguardato vari settori.

Costi della sede

Descrizione	Valore al 31.12.2003	Valore al 31.12.2002
COSTI		
Organi amministrativi e di controllo	3.015.936,55	3.720.122,69
Consulenze amministrative e tecniche	543.582,35	601.562,59
Personale*	12.556.356,58	11.876.701,74
Materiali sussidiari e di consumo	306.383,17	387.078,32
Forniture per uffici	278.248,65	351.885,64
Acquisti divise	28.136,52	35.192,68
Utenze varie	1.074.990,47	910.508,11
Energia elettrica	177.942,84	152.836,80
Spese telefoniche, postali e varie	897.047,63	757.671,31
Servizi vari**	813.117,38	1.063.182,11
Assicurazioni	233.250,46	218.776,77
Servizi informatici	177.377,95	280.603,53
Servizi pubblicitari	37.675,57	61.099,69
Prestazioni di terzi	161.958,66	307.057,05
Spese di rappresentanza	110.990,01	132.559,56
Spese r. funzionali per Consigli Ordine	31.704,00	13.208,25
Trasporti e spedizioni	60.160,73	49.877,26
Affitti passivi	175.917,40	180.505,43
Spese di stampa	420.582,23	328.280,76
Spese di tipografia	105.442,81	145.248,98
Altre spese	315.139,42	183.031,78
Altri costi	1.395.470,71	1.864.245,74
Pulizie uffici	216.740,57	213.598,38
Spese condominiali	101.827,46	117.794,69
Canoni di manutenzione	257.982,23	344.151,49
Libri, giornali e riviste	41.468,80	49.598,26
Adattamenti locali ufficio sede	149.202,92	121.803,14
Visite fiscali ai dipendenti	15.214,13	22.577,47
Spese di locomozione	44.743,16	115.550,61
Stampa e pubblicazioni	209.071,59	338.028,41
Varie	51.477,34	11.559,13
Quote associative	44.965,08	41.767,41
Congressi Convegni e Conferenze	262.777,43	487.816,75
TOTALE GENERALE	20.302.338,84	20.932.187,4

* I valori indicati non prendono in considerazione il costo dei portieri

**Non sono state considerate le spese bancarie in quanto relative alla gestione del patrimonio mobiliare

Dalla ricostruzione analitica fatta sui costi strettamente inerenti la sede, si evidenzia un decremento del 3% circa rispetto al dato del bilancio consuntivo al 31.12.02.

Si rimanda alle specifiche precedentemente riportate per quanto riguarda le poste “organi amministrativi e di controllo”, “compensi professionali e lavoro autonomo” e “personale”; per quest’ultima voce si evidenzia che i valori indicati nello schema sono stati decurtati dell’importo relativo al costo dei portieri.

Per i costi di maggiore rilevanza si è provveduto a suddividere le poste di bilancio in modo da poter essere rappresentate più chiaramente.

MATERIALI SUSSIDIARI E DI CONSUMO - le relative spese hanno registrato un decremento complessivo pari al 21% circa. Nello specifico sia le forniture per uffici che l’acquisto di divise per i commessi fanno registrare una diminuzione pari rispettivamente al 21% e al 20%.

UTENZE VARIE - pari a Euro 1.074.990,47 sono costituite da energia elettrica, spese telefoniche, postali e varie così ripartite:

• energia elettrica	Euro	177.942,84
• spese telefoniche	Euro	258.959,46
• spese postali	Euro	615.371,59
• altre utenze	Euro	22.716,58

Le spese di energia elettrica hanno registrato un incremento del 16% circa per effetto del nuovo contratto di fornitura con cui da maggio dell’esercizio precedente l’Ente ha incrementato la potenza della cabina elettrica di proprietà e del definitivo distacco dalla centrale del condominio avvenuto nel mese di maggio.

Le spese telefoniche hanno subito un incremento del 22% rispetto al precedente anno dovuto principalmente ai numeri verdi e in generale a maggiori consumi degli uffici; in merito a questa voce si è, comunque, riscontrata, come peraltro per l’esercizio 2002, la mancata applicazione delle tariffe concordate con il fornitore che, da parte sua, si è formalmente impegnato ad un ricalcolo finalizzato alla quantificazione di un conguaglio nel rispetto dell’applicazione dell’accordo programmatico del 11/09/01.

Le spese postali hanno registrato un incremento del 15%.

Le spese relative alle altre utenze registrano un incremento del 97,5% circa dovuto principalmente alle utenze dello stabile di Via Belli e ai maggiori consumi di Collesalveti.

SERVIZI VARI - sono costituiti da:

Assicurazioni, il cui valore in bilancio è pari a Euro 233.250,46, sono suddivise in:

Assicurazione locali ufficio - auto	Euro	88.308,48
Assicurazione immobili	Euro	144.941,98

La voce registra complessivamente un incremento del 6% circa rispetto al dato del 31/12/2002. Le assicurazioni locali ufficio - auto registrano un incremento del 12% circa per effetto degli adeguamenti in fase di rinnovo. Per il commento al trend della seconda voce che registra un incremento del 3% circa si rimanda alla sezione dedicata al gestione del patrimonio immobiliare.

Servizi informatici - la posta di bilancio, pari a Euro 177.377,95, rispetto al precedente anno evidenzia un decremento del 37% circa; tale variazione si deve principalmente ad una serie di costi che hanno caratterizzato una tantum l’esercizio passato come l’acquisizione ot-

tica dei Mod. 5 dal 1981 al 1988 con relativi allegati, il completamento dei lavori per il rifacimento del software del contenzioso e i costi per l'avvio della procedura di invio telematico dei modelli 5 tramite il sito Infocamere.

Servizi pubblicitari — la posta di bilancio, pari a Euro 37.675,57, rispetto al precedente anno evidenzia un decremento del 38% circa. La variazione si deve essenzialmente al cambiamento dei metodi di divulgazione delle disponibilità immobiliari ora pubblicate esclusivamente sul sito istituzionale dell'Ente.

Prestazioni di terzi — la posta di bilancio è pari a Euro 161.958,66 e registra un decremento del 47% circa rispetto al dato del 2002; la diminuzione si deve principalmente al mancato ricorso al lavoro interinale e alla forte diminuzione della collaborazione con professionisti per la gestione dei rapporti con la stampa.

Spese di rappresentanza — pari complessivamente a Euro 142.694,01 hanno subito una diminuzione del 2% circa rispetto al dato del 31.12.02. Il dato si compone nello specifico di:

- Spese di rappresentanza Euro 110.990,01
- Spese di rappresentanza funzionali per i Consigli dell'Ordine Euro 31.704,00

Il decremento origina da trend opposti evidenziati dalle due voci; alla diminuzione del 16% della prima si contrappone, infatti, un aumento di oltre il 100% della seconda in ragione delle spese per il miglioramento del sistema di comunicazione e collegamento tra la Cassa e i Consigli dell'Ordine.

Trasporti e spedizioni — la posta di bilancio, pari a Euro 60.160,73, registra un incremento del 20% circa rispetto al dato del 2002 dovuto principalmente allo sgombero dei locali siti al VI piano dello stabile di Via Valadier (Roma) adibiti ad archivio e relativo trasporto del materiale nei locali di Via Belli in Roma.

AFFITTI PASSIVI: il valore, pari a Euro 175.917,40 registra un decremento pari al 2,5%. Nello specifico la voce accoglie i costi di locazione per le unità immobiliari limitrofe alla sede della Cassa necessarie per accentrare tutte le funzionalità dell'Ente nonché gli affitti necessari per la gestione degli immobili strumentali; la variazione si deve alla mancata incidenza, nell'esercizio in chiusura, dei costi relativi all'affitto dei locali utilizzati per la conservazione della mobilia di Villa Carmignani durante la ristrutturazione.

SPESE DI STAMPA sono costituite da :

- Spese di tipografia Euro 105.442,81
- Spese di spedizione Euro 315.139,42

Nel corso del 2003 il valore totale ha subito un incremento di circa il 28% composto da trend di segno opposto per le due voci: le spese di stampa hanno infatti registrato una diminuzione del 27% circa mentre le spese di spedizione un incremento del 72% circa. A seguito dell'aumento delle tariffe postali indotto dal decreto della Presidenza del Consiglio dei Ministri n° 294 del 27/11/2002 per la spedizione dei periodici della Cassa, il Consiglio di Amministrazione ha rivisto i contratti di fornitura del servizio precedentemente affidato, anche per gli aspetti tipografici, alla De Agostini ed ora gestito da Class Editori (stampa e spedizione Modello 5) e Il Sole 24 Ore (stampa e spedizione La Previdenza Forense). La doppia gestione che ha caratterizzato l'esercizio ha comportato uno slittamento temporale nella stampa e spedizione che si è tradotto in un decremento delle spese di tipografia per la rivista La Previdenza Forense (stampa dei soli numeri 4/2002 e 1/2003) non confermato, però, sul fronte spedizioni a causa delle aumentate tariffe.

Si ricorda, inoltre, che la Cassa è intervenuta nel giudizio promosso dinanzi al TAR del Lazio dall'ANES (Associazione Nazionale Editoria Periodica Specializzata) per l'annullamento del sopracitato decreto n° 294 e conclusosi con l'accoglimento del ricorso; sono tuttora in corso delle procedure legali finalizzate al recupero dei maggiori costi di spedizione.

Di seguito si fornisce il dettaglio del costo di spese di spedizione:

1. Previdenza Forense	Euro	132.740,93
2. Modello 5	Euro	182.398,49

ALTRI COSTI: la voce "altri costi" pari a Euro 1.395.470,71 ha subito un decremento del 25% circa rispetto al valore del precedente anno.

Le poste di bilancio di maggiore rilevanza sono:

• Spese condominiali	Euro	101.827,46
• Pulizie uffici	Euro	216.740,57
• Canoni di manutenzione	Euro	257.982,23
• Adattamento locali ufficio	Euro	149.202,92
• Stampa e pubblicazioni	Euro	209.071,59
• Congressi Convegni e Conferenze	Euro	262.777,43

Le spese condominiali relative all'anno in corso sono diminuite di circa il 14% per effetto dell'avvenuto distacco dalla centrale elettrica del condominio che, come già anticipato nella nota al bilancio consuntivo 2002, è avvenuto a maggio dell'esercizio 2003;

I costi per pulizie uffici si mantengono sostanzialmente stabili rispetto l'anno precedente.

Per quanto concerne i canoni di manutenzione, confrontando i dati dei due anni, si registra un decremento del 25% dovuto principalmente ad una minore incidenza delle manutenzioni informatiche in ragione del rinnovamento del parco macchine nell'ambito dei progetti di gestione documentale e Information Center (acquistati con garanzie pluriennali comprensive di assistenza), all'immobilizzazione degli interventi sul software in uso presso l'ufficio immobiliare in quanto migliorativi oltre che ad un minor ricorso alle manutenzioni su chiamata.

Le spese per l'adattamento dei locali ufficio fa segnare un aumento del 22% circa dovuto principalmente ai lavori connessi al rinnovo locali della sala CdA, ad interventi di riparazione sulla centrale frigorifera nonché ad una maggiore incidenza degli interventi di piccola manutenzione.

Le spese per stampa e pubblicazioni evidenziano un decremento del 38% circa da ricondursi principalmente ad eventi tipografici una tantum che hanno caratterizzato l'esercizio precedente come la stampa dei cofanetti di "Diritto dell'Economia" e degli "Indici venticinquennali" del periodico La Previdenza Forense, a risparmi sui costi di stampa del bilancio consuntivo e dei modelli 5 nonché ad una generalizzata riduzione delle spese di piccola entità.

I costi per Congressi sono inerenti alle spese sostenute per i convegni e le conferenze tenutesi nel corso dell'anno. L'importo, che registra un decremento pari al 46% circa, è così scomponibile:

1. Costi per convegni vari	Euro	182.691,94
2. Grandi eventi	Euro	80.085,49

1) I costi per convegni vari sono riconducibili alla Conferenza Nazionale Avvocatura e Magistratura OUA – Lecce (Euro 32.549), al III° Congresso ANF Bologna (Euro 25.850) al Convegno AIGA – Venezia (Euro 13.930) e Napoli (Euro 7.649,58) e all'erogazione dei contributi in favore dei comitati organizzatori del Congresso "La riforma organica del-

la giustizia civile" OUA – Firenze (Euro 15.000), della Manifestazione del Sindacato Forense di Napoli ANF "La giustizia che sorride" (Euro 15.000), della V Consulta Nazionale ASTAF – Vibo Valentia (Euro 6.000) e del Convegno "Prove generali di una nuova giustizia civile: la riforma del diritto delle società ed il nuovo processo" - Torino (Euro 3.000).

2) I grandi eventi organizzati dalla Cassa Forense nel corso del 2003 sono il Convegno "Devolution e Libere Professioni" – Pisa 19-20/9/03 (Euro 54.169,25), XXVII Congresso Avvocatura Italiana – Palermo 2-5/10/03 (Euro 40.216,00) e il Convegno "Giustizia e Telematica" – Roma 8-9/9/03.

Si evidenzia che i costi risultano nettati dei contributi ricevuti a parziale copertura delle spese ed in particolare per il Convegno "Giustizia e Telematica", in virtù della delibera del CdA del 03.04.2004, il costo totale risulta pari a zero in quanto è stato decurtato dell'importo di Euro 115.000,00 per contributi da incassare (incassati già per 50.000,00 Euro nei primi mesi del 2004) imputato alla "voce crediti vari" a cui si rimanda per il dettaglio.

Composizione dei costi della sede 2003

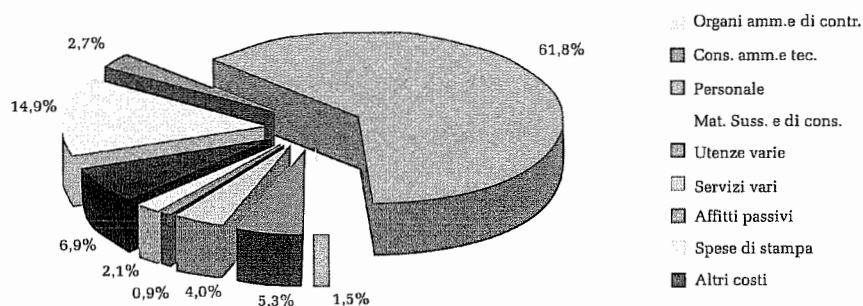

Analisi dei costi della sede nel biennio 2003-2002

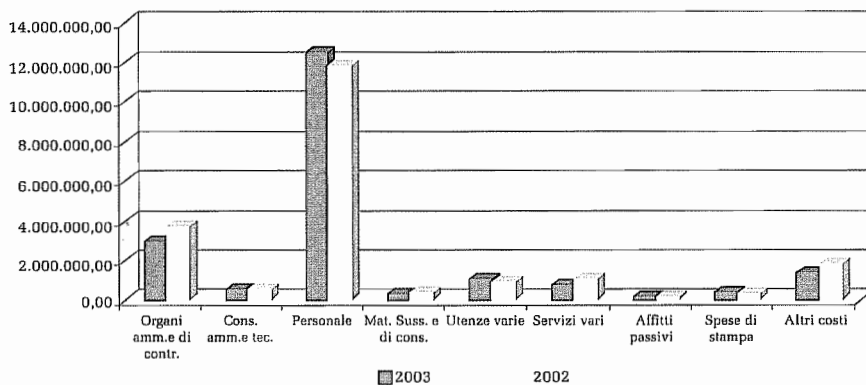

Oneri straordinari
Sopravvenienze passive

Descrizione	Valore al 31.12.2003	Valore al 31.12.2002
Sopravvenienze passive	2.812.706,57	1.329.212,39

Le sopravvenienze passive identificano quelle componenti di costo la cui competenza economica è da attribuirsi ad esercizi precedenti ma che si sono manifestate nel corso del 2003. Gli importi più rilevanti sono costituiti dalle seguenti voci:

- **Sopravvenienze passive varie** – pari a Euro 396.206,33 e sono principalmente costituite:
 - per circa il 39% da restituzione somma erroneamente accreditata da BPS;
 - per circa il 4% da contributi previdenziali;
 - per circa il 5% da corrette imputazioni su dividendi e imposte a seguito certificazioni;
 - per circa il 16% da spese condominiali della Sede e rimborso spese portierato c/o Piazzetta Gualdo (Vicenza);
 - per circa il 4% da spese inerenti i canoni di manutenzione della Sede;
 - per circa il 10% da tributi vari di competenza di anni precedenti;
 - per circa il 9% per consulenze di varia natura;
 - per circa 13% da spese varie.
- **Sopravvenienze passive per restituzione contributi** – Per l'anno 2003 la voce espone un saldo pari ad Euro 460.221,01 e rappresenta l'ammontare dei contributi versati in anni precedenti e restituiti nel corso del 2003 a seguito della revisione contributiva che ha evidenziato un maggior versamento da parte degli iscritti rispetto al dovuto. Il notevole incremento registrato rispetto al dato 2002 è giustificato anche dalla notevole attività eseguita dagli Uffici su vari fronti quali ad esempio la revisione della continuità professionale degli iscritti e la stessa attività di revisione attuata nell'ambito del condono previdenziale che ha permesso, di riflesso, la rivisitazione di numerose posizioni contributive.
- **Sopravvenienze passive per mensilità di pensione** – Il dato, pari ad Euro 106.424,04, si riferisce agli importi liquidati a titolo di pensione nel corso del 2003 ma la cui erogazione risultava deliberata nell'esercizio precedente.
- **Sopravvenienze passive per IVA e compensi su ruoli** – pari ad Euro 1.502.178,49. Si rammenta che, a seguito della riforma di riscossione riferita ai ruoli esattoriali, il costo inerente ai compensi ed all'IVA riconosciuti ai concessionari delegati all'incasso sono quantificabili soltanto al momento del pagamento delle quote da parte degli iscritti; questo comporta la rilevazione di suddetti costi con uno sfasamento temporale rispetto all'anno di emissione del ruolo al quale si riferiscono ed assume un aspetto caratteristico della riforma stessa. Il notevole aumento rispetto al dato 2002 (circa 430,00 mila Euro) è ampiamente giustificato dal fatto che, nel presente esercizio, esso è riferito ad un numero di ruoli pregressi maggiore (ruoli 2000, 2001 e 2002) rispetto a quelli dell'anno

precedente; più specificatamente si sono rilevati costi per compensi pari a circa 1,2 milioni di Euro (circa 353 mila per anno 2002) e per IVA di circa 258 mila Euro (circa 76 per anno 2002).

- **Sopravvenienze passive per restituzione contributi art. 21** – Il dato, pari ad Euro 123.034,24, si riferisce agli importi liquidati nel corso del 2003 a titolo di restituzione di contributi in base al ricorso all'articolo 21 da parte dei professionisti che scelgono di cancellarsi dalla Cassa non avendo raggiunto i requisiti necessari per il diritto a pensione, per i quali la delibera era stata assunta nell'esercizio precedente.

Insussistenze dell'attivo

Descrizione	Valore al 31.12.2003	Valore al 31.12.2002
Insussistenze nell'attivo	2.895.048,78	5.053.434,82

Le insussistenze dell'attivo rappresentano delle rettifiche di valori iscritti tra le attività dello Stato Patrimoniale che, a seguito di eventi registrati in corso d'anno ovvero in sede di consuntivo, vengono rideterminate nel loro importo. Il dato può essere disaggregato come segue:

- Per circa 2,814 milioni di Euro rappresenta l'assestamento eseguito sui crediti per autotassazione, riferiti a vari anni (Mod5 1997-1998-1999-2001), iscritti alla voce "crediti verso iscritti" nell'attivo dello Stato Patrimoniale. Tale fenomeno, come già rilevato anche negli esercizi precedenti, scaturisce dalla rielaborazione dei dati che annualmente viene eseguita, in fase di chiusura dell'esercizio, sulla base dati relativa ai redditi registrati nel sistema informatico; occorre ricordare, infatti, che le dichiarazioni reddituali dei professionisti sono soggette a continui assestamenti a seguito dell'acquisizione di nuovi dati o al consolidamento degli stessi ovvero a seguito di verifiche incrociate con l'anagrafe tributaria o di contraddittorio con l'iscritto. Per una totale comprensione del dato occorre precisare che tale attività produce oltre ad assestamenti negativi dei crediti accertati anche assestamenti di segno positivo vale a dire nuovi accertamenti di crediti. Per ulteriori dettagli si rinvia alle considerazioni effettuate nei ricavi del conto economico alla voce "sopravvenienze attive per contributi arretrati".
- Per circa 16 mila euro rappresenta l'annullamento di crediti verso inquilinato eseguiti in adempimento di delibere prese dal Consiglio di Amministrazione a stralcio di crediti divenuti inesigibili e per i quali non era prevista specifica copertura nel fondo svalutazione crediti
- Per circa 4 mila Euro rappresenta principalmente la rilevazione contabile di furti di beni di proprietà della Cassa quali computer portatili e telefoni cellulari, corredata da regolare denuncia effettuata all'autorità giudiziaria competente.
- Per circa 22 mila Euro rappresenta rettifiche contabili relative a maggiori accertamenti di contributi minimi dell'anno 2002 risultanti nei "crediti verso iscritti per accertamento contributi vari" (circa 12 mila Euro) e per maggior storno, comunicato sempre in data 31/12/2002 dall'Ufficio competente, del dato relativo al recupero spese portierato risultante nel bilancio dello scorso esercizio nella voce "crediti verso inquilini per recupero spese portierato 2002" (circa 10 mila Euro).
- Per circa 39 mila Euro rappresenta sia modifiche inerenti crediti accessi nei confronti di

beneficiari, per importi pensionistici indebitamente percepiti, annullati a seguito di deliberazione del Consiglio di Amministrazione in data 31.05.2002 di cui si è entrati a conoscenza nel corso dell'esercizio 2003 (circa 35 mila Euro), sia annullamenti di crediti vantati nei confronti dell'Erario per Irpeg ed Ilor, nonché per ritenute derivanti da attività di sostituto d'imposta, per anni pregressi restituiti parzialmente dall'Agenzia delle Entrate

Minusvalenze

Descrizione	Valore al 31.12.2003	Valore al 31.12.2002
Minusvalenze su att. imm.to	74.602,28	3.623,68

L'importo presente in bilancio al 31.12.2003 rappresenta essenzialmente la minus rilevata sull'operazione di vendita di diritti AXA, assegnati ai possessori di azioni della società, per i quali la commissione trading, dopo l'analisi svolta sulla redditività dell'operazione stessa, ha scelto di non avvalersi dell'opzione di sottoscrizione di obbligazioni convertibili. Si precisa che l'operazione risulta in perdita per effetto del riallineamento dei portafogli al costo medio ponderato comprensivo delle movimentazioni delle SGR.

Rettifiche di valori

Descrizione	Valore al 31.12.2003	Valore al 31.12.2002
Rettifiche di valori	4.986.522,49	78.017.208,46
Svalutazione di attivo circol.	4.986.522,49	78.017.208,46

L'importo costituisce l'accantonamento al fondo oscillazione titoli operato sulla base della svalutazione eseguita al 31.12.2003 sui titoli non immobilizzati. Per maggiori informazioni si rimanda alla voce "fondo oscillazione titoli" dello stato patrimoniale.

Rettifiche di ricavi

Descrizione	Valore al 31.12.2003	Valore al 31.12.2002
Rettifiche di ricavi	3.396.683,31	1.529.798,52
Restituzioni varie	6.600,41	4.587,62
Interessi depositi cauzion. inquilini	30.640,37	37.425,52
Sgravi trattenuti	3.359.442,53	1.487.785,38

Restituzioni varie – Il dato si riferisce, nella quasi totalità, ai rimborsi eseguiti a favore dei Concessionari della riscossione tramite ruoli per sgravi emessi nel corrente anno, in riferimento a ruoli ante riforma, per i quali la concessione stessa ha provveduto ad anticiparne l'importo all'iscritto.

Interessi depositi cauzionali inquilini – Il dato rileva l'importo degli interessi maturati sui depositi cauzionali degli inquilini degli stabili di proprietà della Cassa così come quantificato

dal Servizio Immobiliare; esso registra un decremento rispetto al dato 2002 pari a circa il 18,13% anche in ragione del fatto che sui depositi cauzionali relativi a contratti d'affitto sottoscritti a partire dal febbraio 1999 non vengono corrisposti interessi così come stabilito dal Consiglio di Amministrazione.

Sgravi trattenuti – Come già per gli esercizi passati, e più precisamente a partire dal bilancio 2000, si è proceduto alla rilevazione contabile dei scarichi e sgravi emessi nell'anno nell'ottica del nuovo sistema di riscossione dei contributi eseguito tramite i concessionari. Si è quindi proceduto, supportati dal dettaglio fornito dal Servizio Iscrizioni, alla determinazione dei scarichi che, in base alla causale di emissione, al codice tributo nonché all'anno di riferimento del tributo stesso, rappresentano una vera e propria rettifica dei contributi accertati e non una semplice ridefinizione della modalità o dei tempi di incasso degli stessi; per meglio precisare, se da una parte i provvedimenti di scarico rappresentano sempre una riduzione del credito vantato verso i concessionari (per i ruoli post riforma) i quali per queste somme non hanno più titolo ad esigere il versamento da parte del professionista, dall'altra essi possono annullare o solamente spostare nel tempo (es. rateazioni) l'esazione del credito nei confronti dell'iscritto.

Per quanto sopra specificato, a fronte di un totale sgravi e scarichi emessi nell'anno 2003 pari a circa 6,547 milioni di Euro:

- circa 3,283 milioni di Euro sono rimasti come costo sul conto economico a scarico dei ruoli emessi dal 2000 al 2003;
- circa 2,073 milioni di Euro sono stati registrati nella voce "crediti verso iscritti per accertamento contributi vari" dell'Attivo Circolante poiché non rappresentano, per le ragioni sopra menzionate, una diminuzione degli accertamenti eseguiti ma una sospensione momentanea dell'incasso;
- circa 756 mila Euro sono stati stornati direttamente dal ricavo rilevato in corso d'anno poiché rappresentano incassi eseguiti in forma diversa dal ruolo, essenzialmente per recupero diretto in fase di pensionamento come trattenuta sugli arretrati;
- circa 435 mila Euro considerati come sgravi trattenuti per quote iscritte nei ruoli ante 2000, dove vigeva ancora l'obbligo del non riscosso per riscosso, hanno impattato sul conto economico per un valore di circa 76 mila Euro, mentre i restanti 359 mila Euro hanno scaricato i "debiti verso concessionari per sgravi emessi" ma non trattenuti al 31.12.2002. Quest'ultimo conto in chiusura del presente esercizio espone un saldo pari a circa 697 mila Euro che rappresenta il totale degli sgravi emessi ma non trattenuti nel 2003.

Contributi

Descrizione	Valore al 31.12.2003	Valore al 31.12.2002
Contributi:	533.263.398,20	500.906.339,50
Contributi art. 10 – autotassazione	240.000.000,00	224.000.000,00
Contributi art. 11 – autotassazione	117.000.000,00	105.500.000,00
Contributi art. 10 – ruoli	108.381.120,00	100.025.315,73
Contributi art. 11 – ruoli	33.542.950,00	30.991.144,31
Contributi di maternità – ruoli	18.218.111,00	11.904.284,00
Sanzioni amministrative	424.627,29	4.737.970,47
Contributi da Enti Previdenziali	3.662.887,04	3.465.515,61
Altri contributi	12.033.702,87	20.282.109,38

L'esercizio 2003 ha registrato una variazione in aumento per contributi in autotassazione, motivata dall'incremento sia del numero degli iscritti che del volume d'affari medio, di circa 27,5 milioni di Euro confermando la consolidata sensibilità da parte dei professionisti all'ottemperanza dell'invio dei dati reddituali tramite Mod5 (grazie anche alla capillare informativa curata sia dalla Cassa che dagli Ordini professionali).

Anche per i contributi minimi si conferma la tendenza ad un maggiore accertamento rispetto al dato 2002 (più 12,05%) supportato dal numero in costante crescita di iscritti Cassa e albi professionali:

Stante le precedenti considerazioni, viene confermato il graduale miglioramento del rapporto tra "contributi soggettivi e integrativi" e il dato relativo all'esborso registrato nel corso dell'esercizio alla voce "pensioni" che è passato dal dato del 1997 che vedeva una differenza tra ricavi e costi di circa 68 milioni di Euro al dato del 2002 di circa 102 milioni di Euro per arrivare, infine, al 2003 che vede tale differenza attestata a circa 109 milioni di Euro.

Contributi in autotassazione

L'accertamento per autotassazione relativo alle eccedenze dovute a titolo ex art. 10 e art. 11, risulta, essere per l'anno 2003, rispettivamente pari a Euro 240.000.000,00 e Euro 117.000.000,00 registrando un incremento di circa l'8,35% in termini percentuali sul dato dell'esercizio precedente.

Si rammenta che tale dato viene elaborato sulla base delle dichiarazioni reddituali (Mod5) pervenute, permettendo così di ottemperare ai principi contabili che prevedono la rilevazione dei componenti economici secondo il principio della competenza.

Da ultimo, come già accennato allo Stato Patrimoniale nella sezione dei "crediti verso iscritti", si sottolinea che, a partire dal 2003, è stato attuato il nuovo "regolamento dei contributi" che determina la data di invio del Mod5 entro il termine del 30 settembre di ogni anno con il versamento entro il 31 luglio della prima rata in acconto, pari al 50% dei contributi dovuti in totale, ed il saldo entro il 31 dicembre dello stesso anno.

Contributi minimi su ruoli

Alla data del 31.12.2003 l'Ufficio Iscrizioni ha proceduto, come tutti gli anni, alla determinazione del numero degli iscritti Cassa per quantificare successivamente l'ammontare dei contributi minimi ex art. 10, ex art. 11 e maternità.

Conseguentemente si è proceduto all'accertamento della differenza rilevabile tra l'importo suddetto e quanto contabilizzato in concomitanza con l'emissione del ruolo esattoriale 2003. Si precisa che quest'ultimo non è considerabile esaustivo perché formato sulla base iscritti accertati alla data di definizione dello stesso, vale a dire un anno prima circa rispetto alla chiusura dell'esercizio a cui si riferiscono. L'accertamento ad integrazione viene iscritto in bilancio alla voce "credito verso iscritti per accertamento contributi" nella sezione dei crediti verso iscritti dell'attivo circolante nello Stato Patrimoniale alla quale si rimanda per ulteriori dettagli.

L'importo dei contributi minimi per l'anno 2003 è pari a:

- Euro 1.160,00 per art. 10
- Euro 350,00 per art. 11
- Euro 173,00 per contributo maternità

Si ritiene opportuno, per una corretta lettura del dato contabile esposto, precisare quanto segue:

- i "contributi per maternità" hanno registrato, nel totale, un incremento percentuale di cir-

ca il 53,04% rispetto all'esercizio precedente; l'incremento registrabile sull'ammontare del contributo (Euro 173,00) è pari a circa il 45,38% del dato 2002 che prevedeva un contributo unitario pari a Euro 119,00

- i "contributi per art. 10 ruoli" riferiti ai soli contributi minimi è pari a circa 108,4 milioni di Euro contro 99,8 milioni di Euro circa dell'anno 2002 registrando un incremento di circa l'8,35%
- i "contributi per art. 11 ruoli" riferiti ai soli contributi minimi è pari a circa 33,5 milioni di Euro contro 30,9 milioni di Euro dell'anno 2002 registrando un incremento di circa l'8,23%.

Si rammenta che per l'anno 2003 non risultano poste in riscossione tramite ruolo eccedenze per art. 10 e 11.

Per avere una visione complessiva dei contributi richiesti tramite ruolo esattoriale occorre comunque considerare anche gli accertamenti eseguiti sulle seguenti voci:

- "sopravvenienze attive", circa 10,00 milioni di Euro, per i contributi accertati e posti in riscossione relativamente ad anni pregressi;
- "altri contributi", circa 1,5 milioni di Euro per gli importi relativi alle iscrizioni ordinarie, sanzioni ed interessi

Per un maggiore approfondimento delle voci "sopravvenienze attive" e "altri contributi" si rimanda ai commenti relativi.

Sanzioni amministrative

Il dato riferito al 31.12.2003 ammonta a Euro 424.627,29, di cui circa l'89,45% è relativo alle sanzioni poste in riscossione tramite ruoli 2003 ed il restante 10,55% circa è relativo alle sanzioni applicate sui recuperi diretti di contributi. Si rammenta che nel 2002 l'importo rilevato era pari a circa 4,7 milioni di Euro; il notevole decremento che si riscontra, ponendo a confronto il dato dei due esercizi, è riconducibile essenzialmente all'attuazione della delibera del Comitato dei Delegati del 25 luglio 2002 (approvata con provvedimento Ministeriale dell'11 dicembre 2002) relativa al condono previdenziale che prevede esplicitamente l'abbattimento di tutte le sanzioni nonché la ridefinizione delle somme accessorie dovute a qualsiasi titolo anche se già iscritte a ruolo purché non pagate alla data di adozione della delibera.

Contributi da Enti Previdenziali

Il dato rappresenta l'ammontare dei versamenti affluiti da altri Istituti di Previdenza a fronte delle istanze di ricongiunzione di periodi contributivi presentati dagli iscritti Cassa che si sono avvalsi di tale opportunità per riunificare le varie posizioni contributive presso il nostro Ente; rispetto al dato 2002 si è registrato un incremento di circa il 5,7%.

Altri contributi

Descrizione	Valore al 31.12.2003	Valore al 31.12.2002
Iscrizione anni preced.	3.458.838,30	9.000.364,41
Ripristini contributivi	35.279,46	13.822,98
Riscatto e ricongiunzione	6.316.063,56	5.500.930,51
Insolvenze contributive	1.469.512,45	839.832,27
Depositi e spese cancelleria	33.420,01	244.248,67
Contributi norm. Preced.	9.761,19	18.225,23
Sgravi riversati	7.805,04	0
Contributi per condoni e sanatorie	649.099,31	0
Rateazioni su ruoli	0	904.544,96
Altri contributi	0	2.500.524,05
Sanatoria L.662/96	53.923,55	1.259.616,30
Totale	12.033.702,87	20.282.109,38

Come già precedentemente accennato, il condono previdenziale, la cui approvazione da parte dei Ministeri è avvenuta nel dicembre 2002, ha notevolmente impattato sull'attività di verifica ed accertamento contributivo condotta dall'Ufficio Vigilanza. Le attività ordinarie di accertamento di irregolarità nonché quelle legate ai controlli incrociati sono state sospese e tramutate in attività informative e di pre-accertamento finalizzato alla presentazione delle domande di condono stesso la cui scadenza era prevista al 31/12/2003; questo ha comportato necessariamente lo slittamento di eventuali accertamenti nei prossimi esercizi.

Quindi, il decremento degli "altri contributi" nel loro totale, rispetto al dato registrato nel 2002, che risulta essere, in termini percentuali pari a circa il 40,67%, può essere ricondotto ai seguenti principali motivi:

- sospensione degli accertamenti per attività da controlli incrociati a seguito di domanda di condono
- estinzione quasi totale degli accertamenti derivanti da Sanatoria L. 662/96.

Si espone di seguito una tabella riassuntiva dell'andamento relativo all'accertamento inerente la sanatoria L. 662/96 dall'anno 1999 al 31/12/2003:

Descrizione	Valore al 31.12.2003	Valore al 31.12.2002	Valore al 31.12.2001	Valore al 31.12.2000	Valore 31.12.1999
Sanatoria contrib.L.662/96	53.923,55	992.081,46	8.399.921,27	2.760.204,46	7.867.776,70
Regolarizzazioni iscriz.uff.	0	0	2.237.000,57	11.998,20	2.769.561,21
Regolarizzaz. Iscriz.tardive	0	267.534,84	3.545.776,66	3.466.797,73	629.314,54
Iscrizioni ultraquarantenni	0	0	619.722,82	669.398,59	264.690,41
Retrodatazione	0	0	929,62	79.560,19	345.967,88
Totale	53.923,55	1.259.616,30	14.803.350,94	6.987.959,15	11.877.310,75

Per quanto concerne il dato esposto in bilancio al 31/12/2003 relativamente alla voce "contributi per condoni e sanatorie" pari a circa 649 mila Euro esso rileva i contributi affluiti entro tale data a titolo di condono previdenziale, giusta delibera del Comitato dei Delegati del 25 luglio 2002, (circa 280 mila Euro) e condono fiscale (circa 369 mila Euro), in adesione

al condono varato dal Governo e dal Parlamento nell'ambito della L. 289/2002 (finanziaria 2002) e con la successiva L. 27/2003 di conversione del D.L. 282/2002; per quanto concerne quest'ultimo sono ancora al vaglio degli Uffici competenti una parte delle comunicazioni reddituali pervenute alla Cassa in adesione del condono fiscale stesso.

Per ulteriori approfondimenti in merito si rinvia alle Relazioni degli Uffici competenti.

Gestione del patrimonio immobiliare

RICAVI	Valore al 31.12.2003	Valore al 31.12.2002
Canoni di locazione	18.426.852,00	16.600.302,33
Risarcimento danni appartamenti	13.595,00	4.925,90
Recupero spese portierato	492.881,34	514.188,35
Sopravv. attive per recuperi vari	493.148,09	130.651,82
TOTALE RICAVI	19.426.476,43	17.250.068,4

COSTI	Valore al 31.12.2003	Valore al 31.12.2002
Manutenzione ordinaria	510.162,44	656.480,86
Comp. Gestori e consegn. Immobili	40.710,02	40.710,01
Altre spese	127.119,12	104.505,21
Assicurazioni immobili	144.941,98	140.077,41
Spese portierato	588.384,77	616.627,99
Riparazione straordinaria	1.167.549,77	1.107.924,7
TOTALE COSTI	2.578.868,10	2.666.326,18

Ricavi di gestione del patrimonio immobiliare

Canoni di locazione

La voce accoglie gli importi relativi ai ricavi ottenuti dalla locazione di immobili di proprietà della Cassa.

La situazione dei contratti di locazione nel corso del 2003 evidenzia un portafoglio con un canone complessivo pari a 18,42 milioni di euro con un incremento dell'11% rispetto al 2002.

Nel corso del 2003 è stato acquistato il complesso immobiliare sito in Roma - Via Palermo.

Il consistente incremento è scaturito dal rendimento degli immobili di Roma - Via Crescenzo - Via Palermo, acquistati recentemente, e del locale al piano terra di Via Visconti che complessivamente hanno generato reddito per la prima volta per circa 818 mila euro.

Si rileva un notevole contributo dato dai canoni degli stabili per destinazione d'uso abitativo, che hanno registrato un incremento del 15%, circa, rispetto allo stesso segmento del 2002, riflesso della politica sulle locazioni attuata dall'Ente, in seguito alla legge 431 del 9/12/1998, ovvero dell'adeguamento al libero mercato dei canoni al momento del rinnovo dei contratti scaduti.

Il segmento non residenziale registra un incremento rispetto all'anno precedente di circa il 7%, aumento dovuto soprattutto ai nuovi contratti d'affitto: Via Palermo, Via Crescenzo e il locale di Via Visconti 8/b siti in Roma.

Il patrimonio immobiliare della Cassa si contraddistingue per la varietà della tipologia degli edifici e si compone di stabili a carattere intensivo, edifici direzionali di alto livello tecnologico, fino a immobili storici a carattere monumentale.

Gli oltre 30 complessi immobiliari, sono per il 48% di tipo abitativo ed il 52% non residenziale.

Gli immobili definiti sulla localizzazione geografica sono distribuiti principalmente al centro tra Roma-Viterbo-Firenze-Collesalveti per l'85% circa, nord Bologna-Milano-Modena-Vicenza per circa il 14%, sud Napoli-Catania la restante parte.

Tali complessi sono adibiti ad uso abitativo, accessorio (box, cantine ecc.), ufficio e commerciale. La destinazione d'uso abitativo consta di circa 1.400 abitazioni concentrate tra Roma, Modena e Catania. Gran parte degli stabili ad uso abitativo risale, come costruzione, al ventennio compreso tra la metà degli anni '50 e la metà degli anni '70, mentre lo stabile di Modena è degli anni '80.

I complessi immobiliari di Via Magenta, Malfante, Tor Pagnotta, Valadier, Fea, Cola di Rienzo, Palermo, Crescenzo, Via Visconti 8/b a Roma, quelli di Viterbo, Bologna, San Lazzaro di Savena, Firenze, Sesto Fiorentino e Milano sono adibiti ad uso non residenziale, ad uso direzionale commerciale e ufficio e sono locati ad amministrazioni pubbliche e private. Tra i privati le porzioni di patrimonio non residenziale sono locate a importanti conduttori come IBM, ENEL, Telecom Italia, Gruppo Cecchi Gori, ACI, Gruppo Coin, Collegio dei Periti di Vicenza, Ministero dell'Interno. I suddetti immobili con destinazione d'uso non residenziale sono di recente costruzione, o in alcuni casi, recentemente restaurati.

Nella categoria immobili storici a carattere monumentale spiccano per pregio, in particolare i fabbricati di Vicenza, Palazzo Gualdo, e di Bologna, Palazzo Angelelli, veri e propri fiori all'occhiello dell'ente per la loro storia secolare.

In particolare il complesso di Vicenza: Palazzo Gualdo di notevole pregio artistico (XV - XVI sec. d.c.), ubicato nel centro storico della città e impiantato sui resti di un teatro romano; il Comune della città ne occupa una grossa porzione, il rimanente è di proprietà dell'Ordine degli Avvocati di Vicenza.

Palazzo Angelelli a Bologna residenza nobiliare riedificata tra il XVII e XVIII sec. consistente in un edificio a cinque piani e una palazzina a tre, con uffici e locali commerciali per circa 4.700 mq. Il Palazzo ospita la sede del TAR dell'Emilia Romagna.

Con la denominazione di Villa Carmignani a Collesalvetti si intende l'intera proprietà già della famiglia omonima. La proprietà si compone della ottocentesca casa padronale, di una dipendenza distaccata dal corpo principale definita limonaia, di una cappella gentilizia, di una casa colonica e di un terreno di oltre 10 ettari; tale complesso edilizio verrà utilizzato per attività di assistenza, sociali, e culturali e in un concetto più ampio, quale futura casa di riposo per Avvocati.

Nell'ottica di una maggiore intelligibilità di bilancio, si ritiene opportuno evidenziare il dettaglio di composizione dei canoni locativi e il confronto con i dati relativi alla gestione 2000, 2001, 2002 e 2003.

Il rendimento percentuale è espresso come rapporto tra il valore degli affitti e il valore dell'immobile risultante in bilancio comprensivo degli "Interventi Migliorativi".

XIV LEGISLATURA — DISEGNI DI LEGGE E RELAZIONI — DOCUMENTI

Calcolo del rendimento degli immobili locati al 31-12-2003

Descrizione Immobili	Canoni 2003	Valore cespiti al 31/12/2003	Rend. % 2003	Canoni 2002	Valore cespiti al 31/12/2002	Rend. % 2002
Clivo Rutario - Roma	194.109,82	7.028.778,16	2,76%	182.173,48	6.756.073,11	2,70%
V.le Marconi 150/174 - Roma	613.808,77	8.938.287,25	6,87%	551.122,95	8.938.287,25	6,17%
Via dei Georgofili - Roma	1.240.740,31	19.999.715,54	6,20%	1.078.800,74	19.995.193,43	5,40%
Via Magenta 5 - Roma	695.845,40	11.042.675,69	6,30%	690.721,21	11.042.675,69	6,26%
Via Porta Fabbrica 63 - Roma	193.888,56	3.312.976,52	5,85%	150.014,23	3.312.976,52	4,53%
Via Luigi Rava 7 - Roma	277.651,93	5.746.414,31	4,83%	239.230,87	5.746.414,31	4,16%
Via E. Albertario 18/21 - Roma	449.599,23	12.075.351,68	3,72%	396.780,87	12.072.085,28	3,29%
Via Ippolito Nievo 61 - Roma	1.028.789,45	19.273.684,14	5,34%	981.123,49	19.274.223,32	5,09%
Via Luigi Rava 33/35 - Roma	466.036,66	11.179.157,42	4,35%	413.429,38	11.174.786,46	3,70%
Via Badoero 51 e 61 - Roma	1.106.035,34	29.026.482,94	3,81%	927.134,02	28.920.222,94	3,21%
V.Le degli Ammiragli 91 - Roma	1.306.083,03	25.392.927,96	5,14%	1.111.948,31	25.384.630,27	4,38%
Via A. Toscani - Roma	1.712.149,93	35.378.794,06	4,84%	1.438.245,40	35.274.003,06	4,08%
Via Valadier 42 - Roma	956.244,78	15.976.627,82	5,99%	809.507,25	15.964.967,06	5,07%
Piazza Cola di Rienzo 80 - Roma	188.720,25	2.273.055,93	8,30%	180.884,37	2.273.055,93	7,96%
Via C. Fea 5 - Roma	413.165,52	5.817.773,94	7,10%	413.165,52	5.814.591,77	7,11%
Via Malfante 73 - Roma	779.648,08	10.878.415,11	7,17%	766.427,24	10.878.415,11	7,05%
Via Tor Pagnotta 88/90 - Roma	670.005,60	20.961.316,82	3,20%	1.313.414,52	20.961.316,82	6,27%
Catania	123.712,22	1.585.549,91	7,80%	114.199,64	1.581.469,91	7,22%
Modena	1.082.755,43	12.646.469,14	8,56%	1.016.796,36	12.638.844,25	8,05%
Vicenza	156.302,24	4.311.334,54	3,63%	152.479,00	4.311.334,54	3,54%
Firenze	603.741,68	9.395.126,72	6,43%	592.193,71	9.395.126,72	6,30%
Milano	852.153,96	14.153.862,84	6,02%	716.583,99	14.153.862,84	5,06%
Bologna Strada Maggiore	801.568,90	16.005.812,21	5,01%	787.010,50	16.005.812,21	4,92%
S. Lazzaro di Savena	472.951,90	10.034.701,77	4,71%	464.268,32	9.933.630,27	4,67%
Sesto Fiorentino	868.274,55	13.390.442,57	6,48%	783.126,84	13.370.076,35	5,86%
Viterbo	334.668,92	4.983.571,95	6,72%	329.520,12	4.983.571,95	6,61%
Via Crescenzio	519.589,58	13.157.392,26	3,95%			
Via Palermo	274.497,46	14.548.168,05	1,89%			
Via Visconti 8/B Roma	24.112,50	274.997,81	8,77%			
	18.426.852,00	358.789.865,06	5,14%	16.600.302,33	330.157.647,37	5,03%

XIV LEGISLATURA — DISEGNI DI LEGGE E RELAZIONI — DOCUMENTI

Canoni 2001	Valore cespiti al 31/12/2001	Rend. % 2001	Canoni 2000	Valore cespiti al 31/12/2000	Rend. % 2000	Anno costruzione	Anno acquisto
157.745,54	6.755.358,16	2,34%	149.501,36	6.737.836	2,22%	1955	1955
556.216,17	8.932.598,38	6,23%	533.723,27	8.932.598	5,98%	1956	1958
990.771,47	19.992.743,88	4,96%	939.233,84	19.990.954	4,70%	1958/60	1958
667.406,80	11.041.566,91	6,04%	628.061,57	11.041.567	5,69%	1958	1958
137.513,27	3.312.228,06	4,15%	133.919,96	3.244.544	4,13%	1960	1963
209.147,25	5.745.940,20	3,64%	194.272,09	5.745.940	3,38%	1964	1964
349.613,67	12.066.260,08	2,90%	329.947,32	12.066.260	2,73%	1966	1966
923.352,39	19.270.960,78	4,79%	856.635,30	19.267.279	4,45%	1966	1966
361.866,66	11.173.350,86	3,24%	396.600,10	11.173.351	3,55%	1966	1966
817.500,09	28.776.150,02	2,84%	840.500,52	28.776.150	2,92%	1966	1966
970.716,48	25.382.666	3,82%	849.784,24	25.338.273	3,35%	1967	1967
1.298.255,87	35.084.975	3,69%	1.272.956,91	35.084.975	3,63%	1969/70	1970
813.778,47	15.964.760,12	5,10%	797.569,29	15.963.025	5,00%	1972	1972
164.686,34	2.273.055,93	7,25%	161.386,74	2.273.056	7,10%	1958	1960/61
413.165,52	5.799.917,57	7,12%	516.456,90	5.562.019	9,29%	1930	1994
751.785,65	10.878.415,11	6,91%	717.148,01	10.845.011	6,61%	1976	1996
1.291.142,25	20.899.011,30	6,18%	1.591.556,93	20.899.011	7,62%	1984	1996
101.874,34	1.581.469,91	6,44%	98.224,43	1.581.470	6,21%	1958	1958
984.852,96	12.637.892,47	7,79%	903.732,85	12.599.429	7,17%	1984	1985
149.897,18	4.311.334,54	3,46%	140.505,64	4.311.335	3,26%	XV-XVI sec.	1990/93
580.866,82	9.395.126,72	6,18%	567.069,68	9.395.127	6,04%	1988	1993/96
671.393,97	14.153.863	4,74%	873.579,71	14.153.863	6,17%	1967	1994
771.942,34	16.005.812,21	4,82%	785.136,34	16.005.812	4,91%	XVIII sec.	1994
455.882,00	9.874.852,27	4,62%	520.360,28	9.689.218	5,37%	1961/69	1995
852.720,24	13.370.076,35	6,38%	843.371,21	13.370.076	6,31%	1995	1996
328.311,65	4.983.571,95	6,59%	349.124,86	4.983.572	7,01%	1994/95	1996
						1938	2002
						primi 900	2003
						1967	1997
15.772.375,39	329.779.211,78	4,78%	15.990.359,34	329.031.750,96	4,86%		

Redditi derivanti dalla gestione immobiliare dal 1994 al 2003

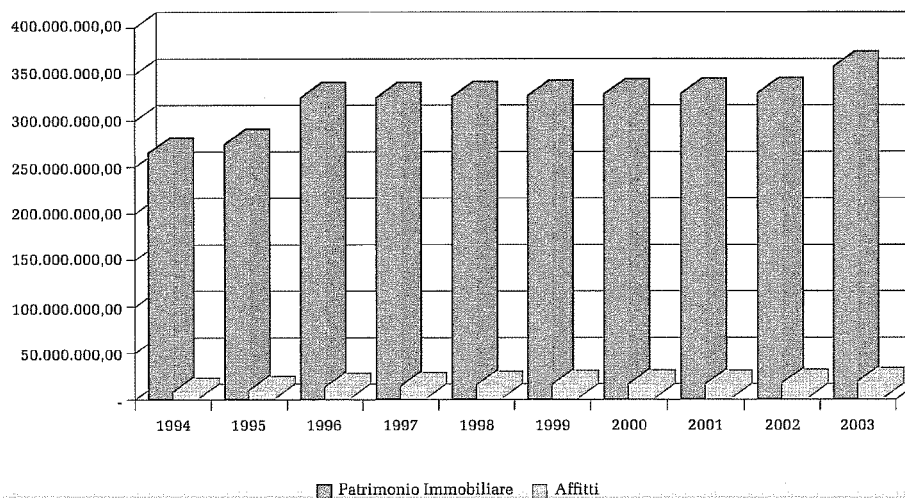

Risarcimento danni appartamenti

L'importo in bilancio si riferisce sostanzialmente ai risarcimenti dell'INA ASSITALIA e dei singoli affittuari qualora il risarcimento del danno non sia previsto dalla polizza di assicurazione; il valore ha avuto un aumento di più del 100% rispetto all'anno precedente.

Sopravvenienze attive per recuperi vari

Il dato si riferisce a recuperi vari di anni pregressi inerenti la gestione immobiliare non iscritti tra i crediti dell'attivo; il valore ha avuto un notevole incremento rispetto all'anno precedente soprattutto per il recupero canoni anni precedenti dell'immobile sito in Roma - Via Crescenzo .

Costi di gestione del patrimonio immobiliare

Manutenzione ordinaria - Compensi gestori e consegnatari immobili - Altre spese

Le voci comprendono i costi per i lavori di ordinaria manutenzione degli immobili, i compensi ai professionisti per la gestione degli stabili siti al di fuori dal territorio regionale e tutte quelle voci di costo relative agli immobili da reddito non configurabili come interventi di manutenzione.

I costi sostenuti per la manutenzione ordinaria degli immobili hanno subito un decremento del 22% circa rispetto al 2002 a conferma di un trend già osservato nell'esercizio precedente e dovuto alla politica di manutenzione attuata negli ultimi anni dall'Ente al fine di garantire il mantenimento della normale efficienza degli stabili che per la maggior parte si caratterizzano per una vetustà superiore ai 30 anni.

La voce compensi ai gestori degli immobili si mantiene costante.

Le altre spese, raccogliendo una gran varietà di voci che vanno dal reperimento dei con-

duttori, alla pulizia e sgombero materiali, alle visite periodiche degli ascensori e agli svincoli delle pratiche di rimborso inquilini per danni ad appartamenti, mostrano un trend che si mostra altalenante nel corso del tempo. In particolare si è registrato un aumento del 21% circa rispetto l'esercizio passato principalmente dovuto al completamento delle visite periodiche degli impianti elevatori (+16%), allo svincolo domande di rimborso (+57%) e ai contributi per il trasloco agli inquilini dello stabile di Clivo Rutario per il periodo di svolgimento dei lavori di consolidamento.

Spese portierato

Si riferiscono alle spese sostenute per le retribuzioni, gli oneri sociali e INAIL, l'accantonamento al TFR relative ai portieri degli stabili, nonché la quota di TFR maturata nell'anno relativa ai custodi che hanno cessato il servizio nel corso dell'esercizio. Nei ricavi è presente il recupero del 90% e del 100% (per i nuovi contratti), di tali spese così come previsto per legge. Rimangono esclusi da quest'ultima voce i costi sostenuti per il portierato di Collesalvetti, immobile di natura strumentale. La spesa subisce un decremento del 4,5% circa ascrivibile alla riorganizzazione del servizio su alcuni stabili di Roma (soppressione del servizio sullo stabile di Via Magenta con spostamento del dipendente allo stabile di Via Toscani e diminuzione ore della pulitrice), a due maternità (il costo connesso alla sostituzione è a carico degli inquilini) e a rettifiche del costo dovute al rimborso spese operato dall'Inail:

Costo totale portieri	Costo a carico cassa	Recupero su inquilini
588.384,77	95.503,43	492.881,34

Per ulteriori dettagli di tali spese si rimanda a quanto esposto nella voce "retribuzioni dipendenti".

Assicurazioni immobili

Comprendono gli oneri sostenuti per la polizza assicurativa globale stipulata per gli immobili per incendio, responsabilità civile, danni, etc.. L'incremento di circa il 3% si deve principalmente all'inclusione in polizza dello stabile di via Palermo acquisito nel corso dell'esercizio, oltre che al normale adeguamento dei premi.

Riparazione straordinaria

Sono comprese in questa voce le riparazioni agli immobili effettuate in via straordinaria riferite a lavori che non prevedono capitalizzazione.

Tra le varie tipologie di interventi le ristrutturazioni delle unità abitative riprese in consegna, consistenti nell'adeguamento dell'impianto elettrico e nel rifacimento dei servizi igienici, ha il peso maggiore; si ricorda che il Consiglio di Amministrazione nella seduta del 14 gennaio 2000 ha avviato una politica di riqualificazione degli immobili approfittando del favorevole regime IVA (10%) tuttora vigente. L'incidenza di tale tipologia di spesa sul totale della spesa, 77% circa, ricalca sostanzialmente quella dell'anno precedente e lo stesso dicasi per il numero delle ristrutturazioni effettuate a conferma del trend dei rilasci delle unità abitative dovuto all'allineamento dei canoni in fase di rinnovo ai prezzi di mercato.

Nei prospetti che seguono, in funzione delle risultanze della contabilità analitica, si fornisce la ripartizione per stabile delle spese su elencate ad esclusione della voce assicurazioni.

XIV LEGISLATURA — DISEGNI DI LEGGE E RELAZIONI — DOCUMENTI

Descrizione Immobili	Manutenzione ordinaria		Compensi gestori immobili		Altre spese	
	2003	2002	2003	2002	2003	2002
Totali per costo	510.162,44	829.136,07	40.710,02	40.710,01	127.119,12	104.505,21
Immobili da reddito	510.162,44	656.480,86	40.710,02	40.710,01	115.745,46	93.670,92
Clivo Rutario - Roma	8.625,24	11.284,06	-	-	24.430,63	610,95
V.le Marconi 150/174 - Roma	14.971,56	7.036,37	-	-	939,00	766,04
Via dei Georgofili - Roma	37.656,39	34.834,09	-	-	5.082,00	11.529,83
Via Magenta 5 - Roma	13.776,69	9.419,91	-	-	2.340,00	355,61
Via Porta Fabbrica 63 - Roma	5.543,62	28.315,58	-	-	91,80	385,75
Via Luigi Rava 7 - Roma	14.108,51	10.290,32	-	-	4.275,00	1.758,96
Via E. Albertario 18/21 - Roma	7.659,50	16.691,78	-	-	275,40	741,37
Via Ippolito Nievo 61 - Roma	16.715,77	17.530,83	-	-	1.842,60	962,57
Via Luigi Rava 33/35 - Roma	35.543,11	23.149,72	-	-	2.965,88	4.233,88
Via Badoero 51 e 61 - Roma	27.453,70	147.655,82	-	-	1.807,80	2.577,34
V.le degli Ammiragli 91 - Roma	32.854,18	13.199,35	-	-	1.703,00	2.280,21
Via A. Toscani - Roma	45.727,60	150.184,85	-	-	2.775,00	4.186,78
Via Valadier 42 - Roma	-	5.934,50	-	-	-	516,14
Piazza Cola di Rienzo 80 - Roma	42,86	3.260,35	-	-	16.384,08	1.642,85
Via C. Fea 5 - Roma	1.331,02	10.063,01	-	-	2.160,00	162,00
Via Malfante 73 - Roma	4.178,69	7.113,29	-	-	-	324,00
Via Tor Pagnotta 88/90 - Roma	962,40	5.228,94	-	-	341,73	13.637,56
Via Crescenzo 17 - Roma	2.400,00	-	-	-	425,27	-
P.za Adriana 9 - Roma	-	-	-	-	-	-
Via Belli - Roma	1.204,80	-	-	-	-	-
Via Palermo 8/12 - Roma	4.727,66	-	-	-	-	-
Catania	6.936,56	18.154,09	3.160,72	3.160,72	1.642,95	-
Modena	142.203,20	92.684,18	26.550,02	26.550,00	25.259,56	18.901,76
Vicenza	2.261,90	2.792,91	1.896,43	1.896,43	-	867,60
Firenze	7.603,72	-	1.580,35	1.580,35	240,00	9.309,62
Milano	-	-	885,00	885,00	17.233,29	-
Bologna Strada Maggiore	14.723,57	2.297,48	1.896,43	1.896,43	542,73	1.400,11
S. Lazzaro di Savena	40.749,85	34.261,07	3.160,72	3.160,72	2.302,55	-
Sesto Fiorentino	7.566,33	3.485,76	1.580,35	1.580,36	685,19	16.519,99
Viterbo	12.634,01	1.612,60	-	-	-	-
Immobili strumentali	170.530,10	172.655,21	-	-	1.072,68	30,14
Quirino Visconti - sede Roma	149.202,92	121.803,14	-	-	840,00	-
Collesalveti	21.327,18	50.852,07	-	-	232,68	30,14
Terreni	-	-	-	-	-	-
Capo Liveri - Isola d'Elba	-	-	-	-	-	-
Spese non ripartite					10.300,98	10.804,15

XIV LEGISLATURA - DISEGNI DI LEGGE E RELAZIONI - DOCUMENTI

Riparazione straordinaria		Spese portierato		TOTALI PER STABILE		
2003	2002	2003	2002	2003	2002	Variazione %
1.167.549,77	1.107.924,70	588.384,77	616.627,99	2.433.926,12	2.698.903,98	-9,82%
1.167.549,77	1.107.924,70	546.537,03	574.923,40	2.380.704,72	2.473.709,89	-3,76%
-	-	9.314,00	9.318,85	42.369,87	21.213,86	99,73%
44.962,12	36.497,58	45.077,33	52.919,93	105.950,01	97.219,92	8,98%
140.139,37	156.955,69	78.147,37	83.746,81	261.025,13	287.066,42	-9,07%
-	4.193,93	-	13.460,30	16.116,69	27.429,75	-41,24%
24.534,98	49.323,17	16.466,62	17.657,10	46.637,02	95.681,60	-51,26%
45.402,76	29.566,36	17.912,51	18.120,19	81.698,78	59.735,83	36,77%
53.971,00	99.946,63	23.877,77	23.864,55	85.783,87	141.244,33	-39,27%
61.459,19	40.160,93	34.233,06	34.743,59	114.250,62	93.397,92	22,33%
97.065,45	134.270,62	29.093,16	29.193,28	164.667,60	190.847,50	-13,72%
178.401,89	101.136,98	40.300,70	40.567,45	247.964,09	291.937,59	-15,06%
110.244,49	182.324,21	57.509,56	56.810,52	202.311,23	254.614,29	-20,54%
233.986,83	166.946,72	98.753,18	95.641,57	381.242,61	416.959,92	-8,57%
63.537,06	-	15.783,94	18.488,30	79.321,00	24.938,94	218,06%
-	-	-	-	16.426,94	4.903,20	235,02%
1.043,99	16.228,34	-	-	4.535,01	26.453,35	-82,86%
10.440,00	-	-	-	14.618,69	7.437,29	96,56%
5.760,00	-	-	-	7.064,13	18.866,50	-62,56%
13.680,00	-	-	-	16.505,27	-	-
-	-	-	-	1.204,80	-	-
17.282,40	-	-	-	22.010,06	-	-
15.658,35	62.071,14	-	-	27.398,58	83.385,95	-67,14%
21.278,52	6.348,40	57.692,16	57.053,89	272.983,46	201.538,23	35,45%
-	-	-	-	4.158,33	5.556,94	-25,17%
2.088,00	-	-	-	11.512,07	10.889,97	5,71%
-	-	-	-	18.118,29	885,00	1947,26%
23.793,37	2.129,40	22.375,67	23.337,07	63.331,77	31.060,49	103,90%
2.820,00	1.599,60	-	-	49.033,12	39.021,39	25,66%
-	18.225,00	-	-	9.831,87	39.811,11	-75,30%
-	-	-	-	12.634,01	1.612,60	683,46%
-	-	41.847,74	41.704,59	42.920,42	214.389,94	-79,08%
-	-	-	-	840,00	121.803,14	-99,31%
-	-	41.847,74	41.704,59	42.080,42	92.586,80	-54,55%
-	-	-	-	-	-	-
-	-	-	-	-	-	-
-	-	-	-	10.300,98	10.804,15	-

Ripartizione per stabile dei costi di gestione - confronto 200-2003

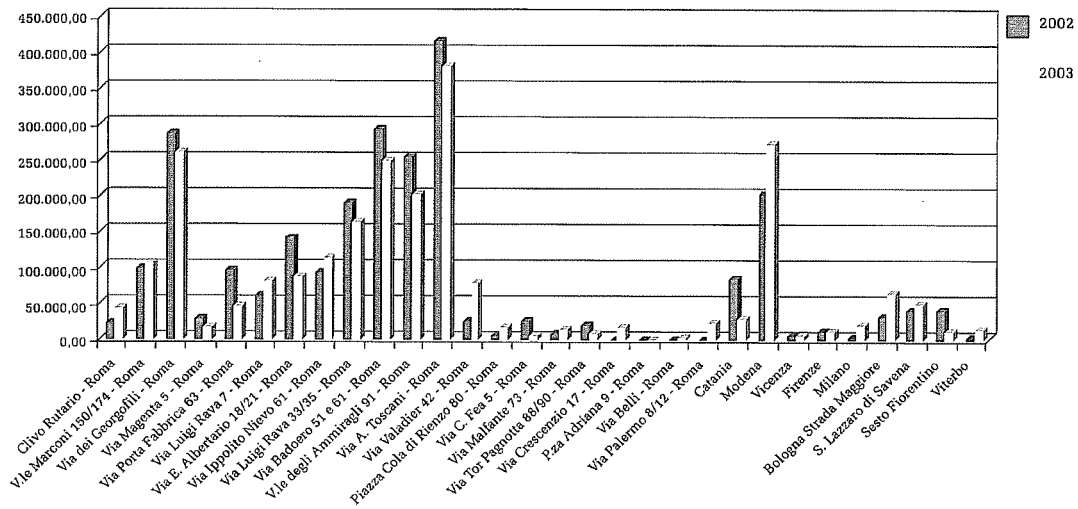

Confronto del rendimento degli stabili locali

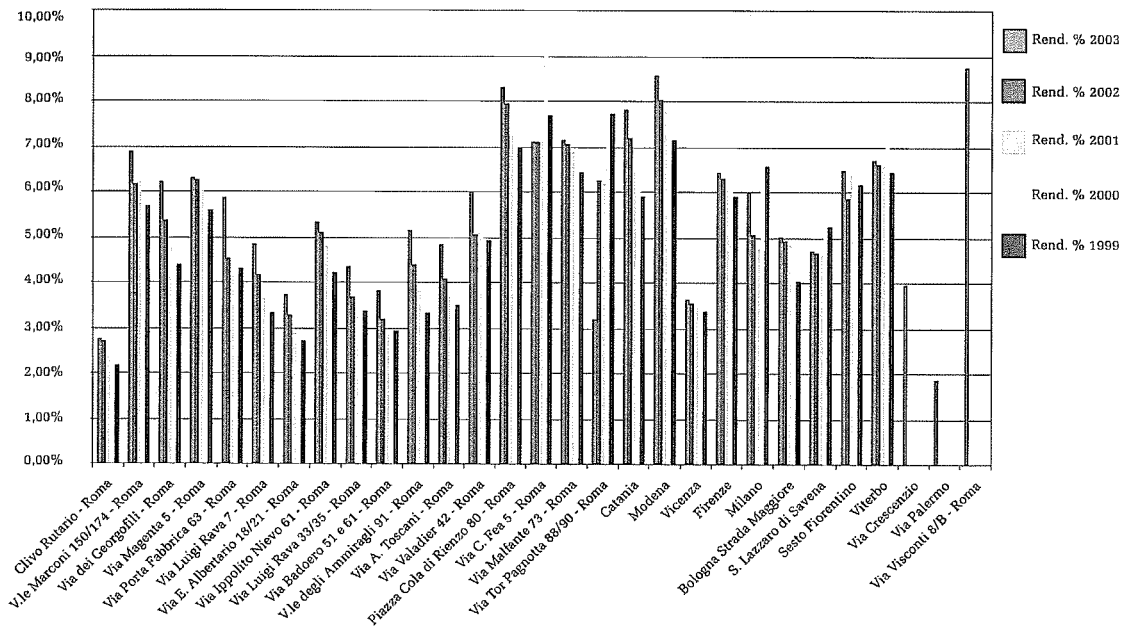

Suddivisione del patrimonio immobiliare con destinazioni d'uso non residenziale, abitativa, e strumentale

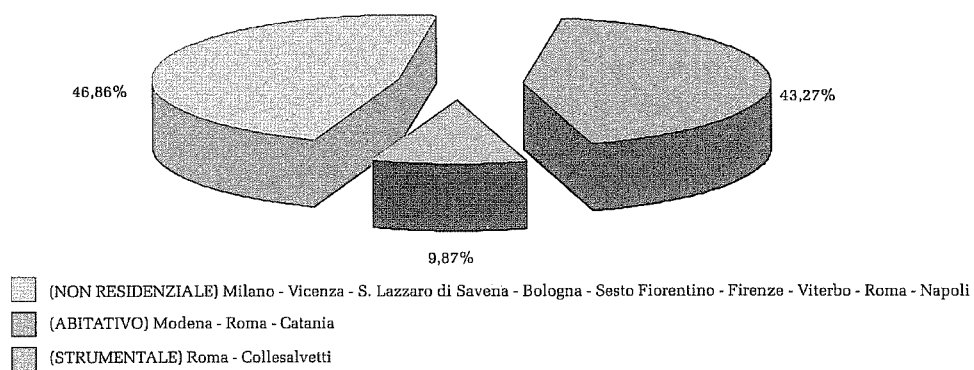

Suddivisione del patrimonio immobiliare non residenziale locato alle amministrazioni pubbliche

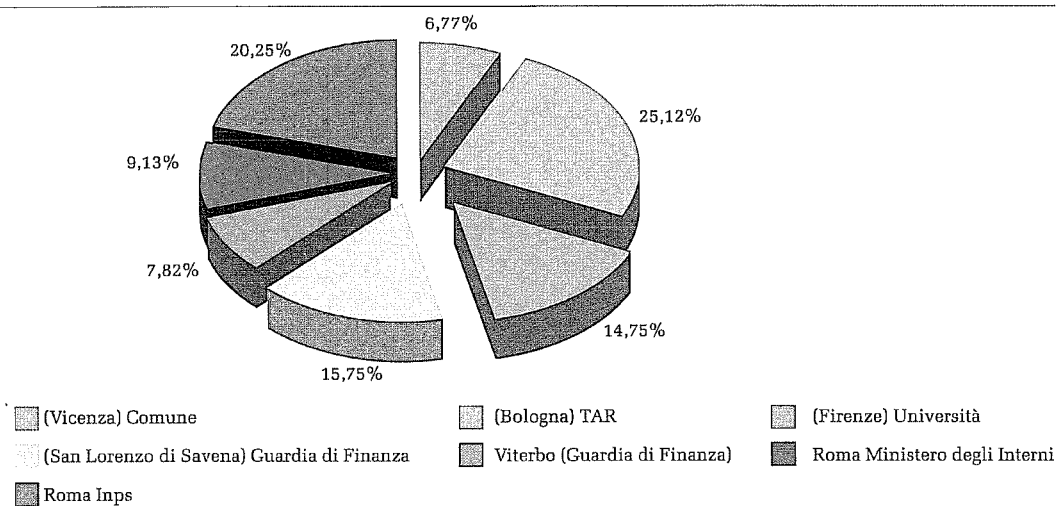

Redditività del patrimonio immobiliare non residenziale locato alle amministrazioni pubbliche

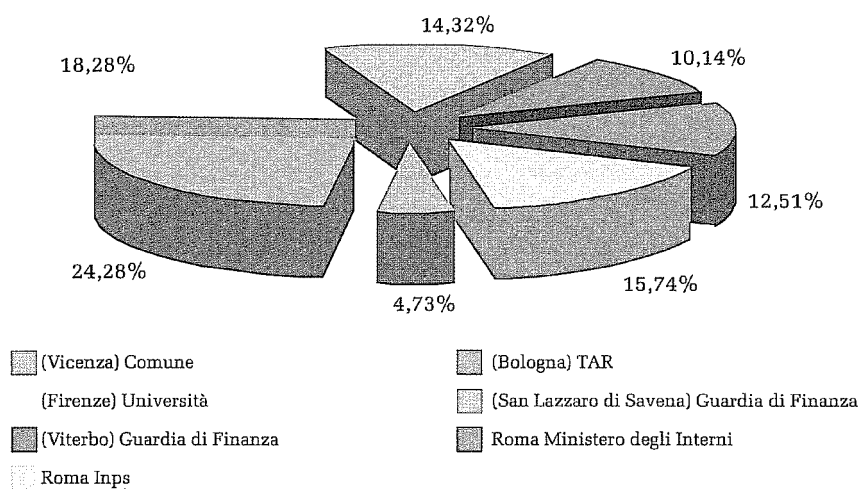

Suddivisione del patrimonio immobiliare non residenziale locato ai privati

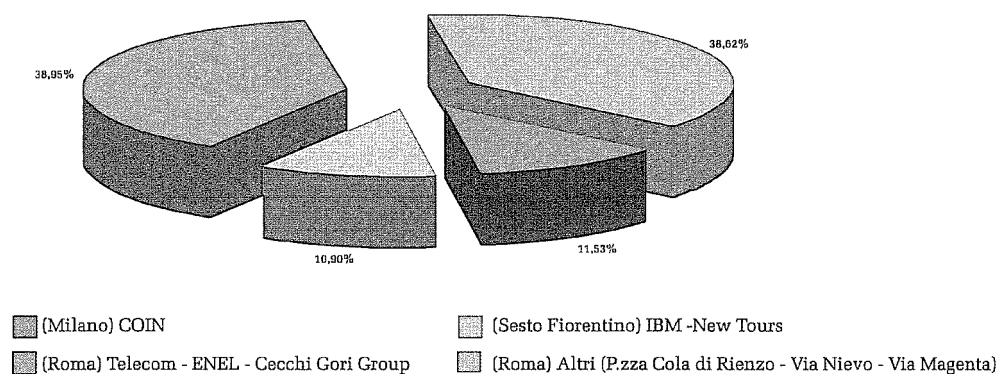

Redditività del patrimonio immobiliare non residenziale locato ai privati

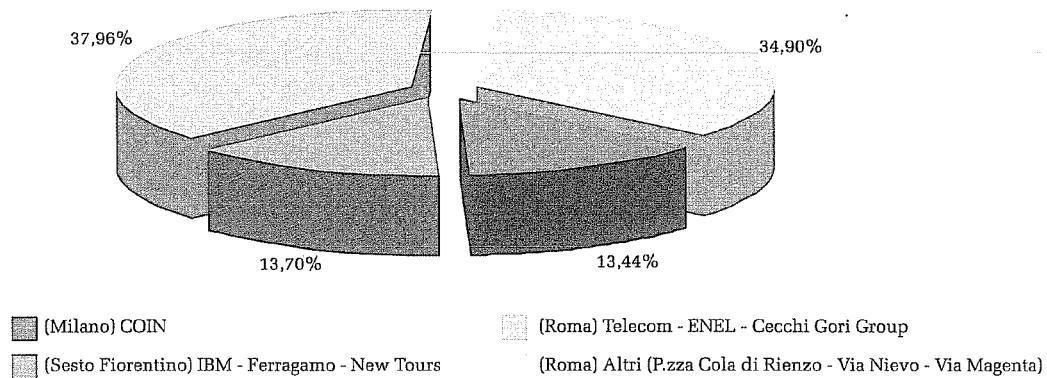

Gestione mobiliare

Ricavi	Valore al 31.12.2003	Valore al 31.12.2002
TOTALE	130.914.086,90	114.133.579,82
Interessi su obbligazioni	688.904,92	1.737.710,62
Interessi su titoli dello Stato	44.206.663,99	53.844.538,04
Interessi di c/c su c/c 40000	2.463.744,28	2.404.756,67
Interessi su impieghi a breve termine	10.326.213,90	5.982.971,00
Interessi su c/c 41000	10.119,13	3.039,68
Interessi su c/c 43000	16,70	22,04
Interessi su c/gestioni SGR esterne	33.526,98	71.482,26
Interessi vari	22.216,46	34.592,15
Interessi sul c/c n.40020	937,70	1.486,53
Interessi da mutui e prestiti ai dipendenti	15.524,33	13.984,49
Dividendi azionari	15.206.850,36	15.241.923,80
Proventi finanziari diversi	550.990,96	347.245,16
Plusvalore su titoli	911.225,51	2.523.063,47
Interessi diversi	1.842.084,02	1.144.354,73
Proventi su gestioni mobiliari affidate a SGR	8.853.387,74	8.313.337,88
Interessi att. in c/gestione SGR	6.838.145,16	8.023.897,03
Interessi attivi su scarti di emissione	528.314,85	606.238,89
Proventi su scarto di negoz. imm. finanz.	586,73	586,72
Premi derivanti da gestione diretta	38.414.633,18	13.820.348,66
Premi derivanti da gestione DUEMME	0	18.000,00

Costi	Valore al 31.12.2003	Valore al 31.12.2002
TOTALE	39.153.685,90	40.603.405,81
Altri Oneri finanziari	149.436,74	94.006,13
Oneri finanziari derivanti da operazioni mobiliari (Minusvalore da SGR)	5.730.625,94	19.164.530,48
Oneri finanziari derivanti da operazioni mobiliari (Minusvalore da gestione diretta)	482.066,74	740.601,29
Oneri finanziari derivanti dal mercato dei premi	31.393.491,00	12.918.543,00
Spese Bancarie	649.622,69	823.869,30
Oneri derivanti da svalutazione premi	748.442,79	6.861.855,61

La difficoltà di fare un commento sull'area finanza nasce dall'imbarazzo di dover ripercorrere mentalmente i tragici fatti che hanno caratterizzato l'ultimo triennio poiché nella spiegazione del forte legame esistente tra politica ed economia, si trova anche la motivazione alla complessità che a livello mondiale si registra nell'affermazione della ripresa economica.

Pur tuttavia i mercati finanziari, anche se in un contesto sociale caratterizzato da tensioni geopolitiche, hanno segnato, soprattutto nel secondo semestre 2003 una significativa ripresa sulla cui stabilità influisce sia il livello di disavanzo commerciale e di bilancio degli Stati Uniti che l'andamento economico dell'area euro.

Negli Stati Uniti infatti permane uno squilibrio nel saldo finanziario delle famiglie nonostante che il PIL abbia registrato un incremento del 3,1% grazie a politiche espansive nel

campo fiscale (con un disavanzo federale oltre il 4% del Prodotto) e nel campo monetario con un taglio di 25 centesimi ai Fed Fund attualmente all'1% (livello più basso dal 1958).

In Europa, come meglio precisato nella relazione della BCE, “nel complesso del 2003 il PIL in termini reali dell'area euro è aumentato di appena lo 0,4%, un risultato deludente se si tiene conto del fatto che già nel 2001 e nel 2002 aveva registrato tassi di espansione inferiori al potenziale (e rispettivamente pari all'1,6% e allo 0,9% sui dodici mesi)”.

Il ritmo di crescita della moneta è rimasto sostenuto, il fenomeno che si è potuto osservare è che l'elevato grado di incertezza presente nell'economia e nei mercati finanziari ha comportato in Europa una pesante riallocazione di portafoglio a favore di attività liquide a breve termine.

L'incremento del “risparmio precauzionale” che ne è derivato avrebbe potuto generare un altissimo rischio inflazionistico se non si fosse verificato, come è stato, un andamento piuttosto modesto dell'economia e un'evoluzione contenuta del credito.

A marzo e giugno del 2003 il Consiglio Direttivo ha ridotto rispettivamente di 25 e 50 punti base (bp) i tassi di interesse di riferimento della BCE che avevano già subito un ribasso di 50 bp a dicembre 2002. La posizione assunta dalla BCE ha determinato il minimo storico del tasso sulle operazioni di rifinanziamento principali al 2% e dei conseguenti tassi di interesse sulle operazioni di rifinanziamento marginale e sui depositi rispettivamente al 3% e all'1%.

Tassi di interesse della BCE e tasso di interesse overnight

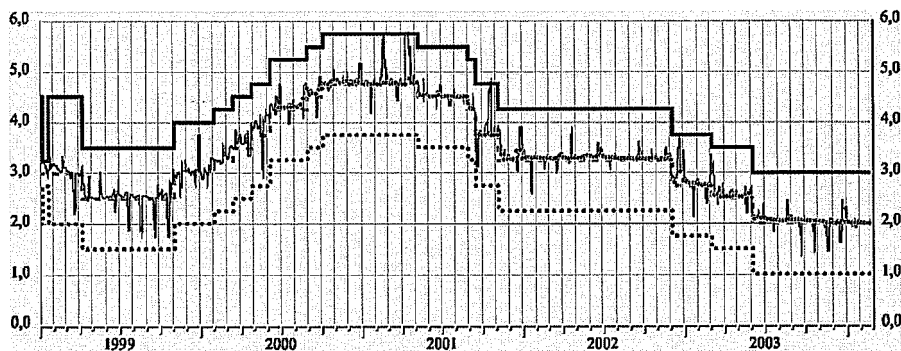

Fonte: BCE.

Nota: il tasso sulle operazioni di rifinanziamento principali è il tasso applicato nelle aste a tasso fisso per le operazioni regolate prima del 28 giugno 2000. Successivamente viene riportato il tasso minimo di offerta delle aste a tasso variabile.

valori percentuali in ragione d'anno; dati giornalieri

- tasso di rifinanziamento marginale
- tasso sui depositi presso la banca centrale
- - - - tasso minimo di offerta nelle operazioni di rifinanziamento principali
- · — · — tasso di interesse overnight (EONIA)
- tasso marginale delle operazioni di rifinanziamento principali

Il tasso di incremento sui dodici mesi della quantità di moneta presente nel sistema economico (cd. M3) è passato dal 5,4 del 2001 al 7,2 del 2002 per arrivare in media all'8 del 2003; un livello compatibile con la spiccata preferenza degli investitori dell'area euro per le "attività liquide conservative" rispetto all'elevata incertezza che ha caratterizzato i mercati finanziari e il contesto geopolitico nelle prospettive ancora instabili per la crescita economica e occupazionale e per la curva dei rendimenti piuttosto piatta.

Andamento della crescita dell'aggregato monetario dell'area EURO

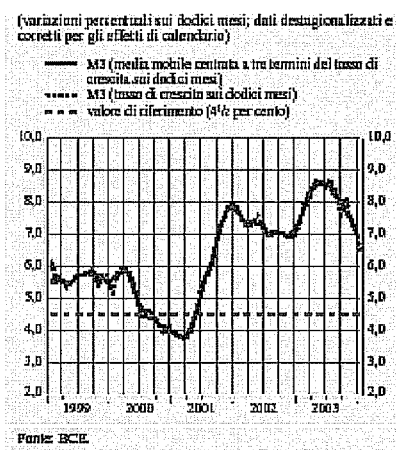

La forte volatilità della prima parte dell'anno a seguito della tensione in Medio Oriente con bruschi aumenti dei prezzi petroliferi, dopo aver toccato dei massimi che hanno spinto i corsi azionari addirittura sotto i minimi registrati dopo l'11 settembre 2001, è rientrata nel secondo semestre segnando recuperi che hanno fatto intravedere un generale riavvio del ciclo economico.

Indici dei corsi azionari

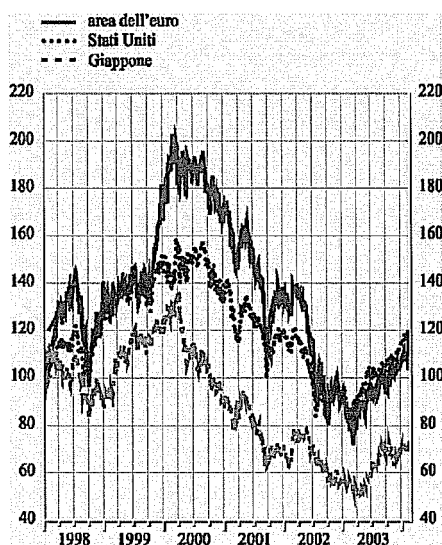

Fonte: Reuters.

Nota: Indice Down Jones euro Stoxx per l'area EURO, Standard and Poor's 500 per gli Stati Uniti e Nikkei 225 per il Giappone. Dal 1 gennaio 2001 i dati per l'area euro includono la Grecia

Volatilità implicita dei mercati azionari

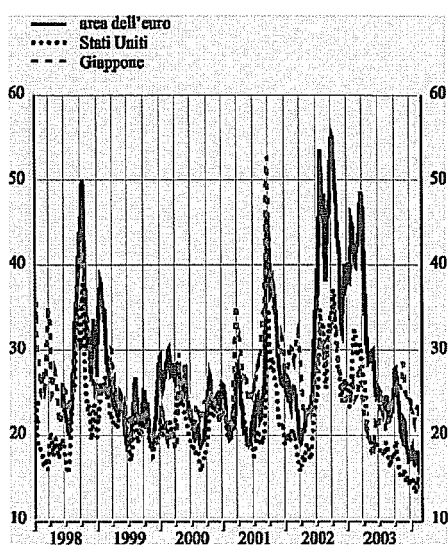

Fonte: Bloomberg

Nota: La serie della volatilità implicita riflette la deviazione standard attesa delle variazioni percentuali dei prezzi dei titoli azionari su un periodo fino a 3 mesi, derivata dai prezzi delle opzioni sugli indici azionari. Gli indici utilizzati per la volatilità sono i medesimi utilizzati per l'andamento dei corsi azionari del precedente grafico.

Paese il recupero dei mercati mondiali attraverso la sintesi espressa dall'indice Morgan Stanley Capital International World Index che ha registrato un incremento del 30,38% a fronte di una perdita del 21,06% nel 2002, del 17,83% nel 2001 e del 14,05% nel 2000.

La generale ripresa dei mercati risulta ancora più evidente se si raffrontano le performance dei 12 mesi precedenti nel trend degli indici del biennio 2003-2002 come da prospetto che segue:

Indici	Variazione annua 2003	Variazione annua 2002
DOW JONES	+25,32	-16,76
NASDAQ	+50,01	-31,53
FTSE 100	+13,62	-24,48
CAC 40	+16,12	-33,75

Indici	Variazione annua 2003	Variazione annua 2002
DAX	+37,08	-43,95
MIBTEL	+13,94	-23,49
SWISS MARK.	+18,51	-27,84
NIKKEI 225	+24,45	-18,63

XIV LEGISLATURA — DISEGNI DI LEGGE E RELAZIONI — DOCUMENTI

Nasdaq

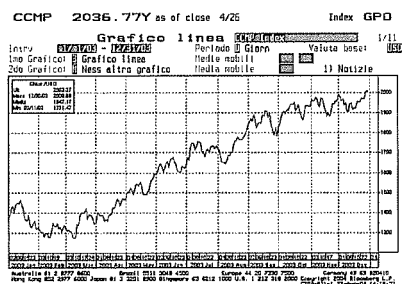

Dow Jones

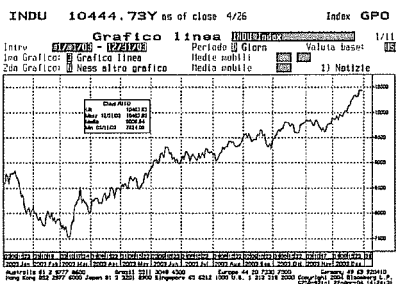

Mibtel

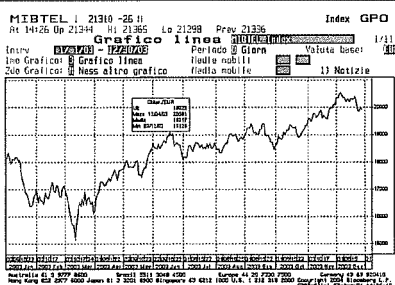

Mib30

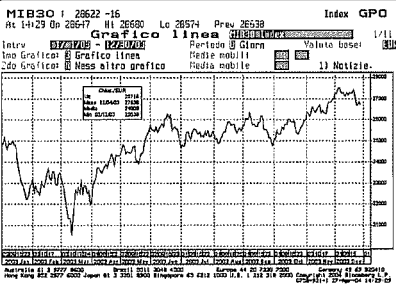

La speranza di ripresa dei mercati sembra essere confermata anche dall'indice di fiducia dei consumatori dell'area euro che dopo aver raggiunto il minimo di -21 a marzo 2003 ha ricominciato lentamente a salire con un recupero di circa 6 punti a chiusura d'anno.

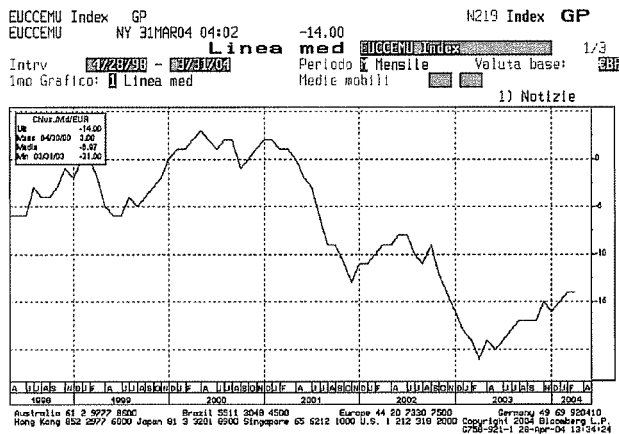

Anche l'indice Dow Jones Euro Stoxx, relativo alle azioni delle maggiori società dell'area euro in termini di capitalizzazione di borsa, ha recuperato nel 2003 il 10,50% rispetto alla perdita del 35% nell'anno precedente.

Gli andamenti del mercato obbligazionario nell'area euro invece si sono mossi, anche se con oscillazioni più ridotte, in simmetria con l'andamento del mercato a reddito fisso degli Stati Uniti.

Come già precisato all'inizio della relazione, l'avversione al rischio ha spostato l'attenzione degli investitori verso la riallocazione del portafoglio su posizioni liquide e relativamente più sicure, ciò ha comportato nel primo semestre dell'anno, l'apprezzamento delle quotazioni dei titoli obbligazionari che hanno registrato un incremento del loro andamento beneficiando dell'abbondante liquidità e della riduzione dei tassi d'interesse operati dalla principali Banche Centrali.

Dalla metà di giugno, i rendimenti obbligazionari dell'area euro hanno ricominciato a salire (anche se in misura più contenuta rispetto al trend degli Stati Uniti) laddove vi è stato un ripiegamento dei corsi per la ripresa del mercato azionario.

Il rendimento dei titoli decennali in euro è salito dal 4,2% della fine del 2002 al 4,3% con un minimo del 3,5% ed un massimo del 4,5%.

In Italia il recupero dell'area mobiliare non è stato così netto come in altri mercati finanziari pur tuttavia il Mibtel è cresciuto del 13,94% nel corso del 2003 (leggasi 34% se si considera il minimo toccato alla data del 12 marzo), il Mib 30 nonostante l'uscita del titolo Parmalat (che ha quasi azzerato il suo valore a seguito dei fatti noti sul suo reale andamento) è cresciuto dell'11,84%, il mercato ristretto (ridefinito con il nome di Expandi per le piccole e medie imprese con posizioni consolidate) è invece aumentato del 14,63%.

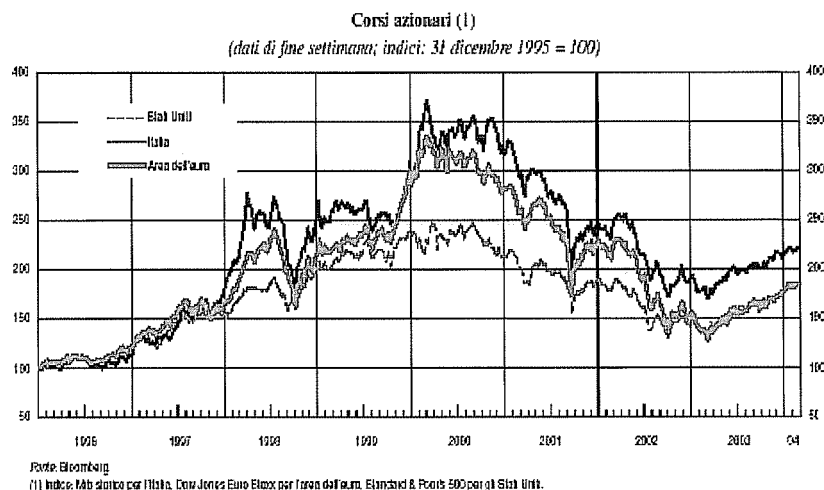

La Borsa italiana in buona sostanza ha capitalizzato 487 miliardi di euro contro i 458 del 2002 con un'incidenza sul Pil del 37,6% (rispetto al 36,4% dell'anno precedente).

Il mercato dei titoli obbligazionari in Italia, che ha risentito soprattutto alla fine dell'anno del crollo dei corporate-bond per i precedenti casi di Cirio, Repubblica Argentina e in ulti-

mo Parmalat, si è arricchito di un nuovo titolo a reddito variabile emesso dallo Stato indicizzato all'inflazione europea particolarmente indicato per coloro che vogliono proteggersi dall'aumento dei prezzi poiché sia il capitale rimborsato a scadenza sia le cedole pagate semestralmente sono rivalutati sulla base dell'Indice Armonizzato dei prezzi al consumo (IAPC) con esclusione del tabacco.

La Cassa Forense, in uno scenario così instabile ha assunto principalmente la medesima posizione della maggior parte degli investitori istituzionali europei, ha cioè mantenuto in termini prudenziali una posizione molto forte di liquidità tant'è che gli investimenti in PCT si sono più che duplicati passando da una massa monetaria investita di 1,6 miliardi di euro nel 2002 a 3,6 miliardi di euro con un REN medio netto dell' 1,98%, contro l'1,92% netto del c/c di tesoreria.

Nonostante la volontà di mettere a frutto la grande liquidità dell'Ente senza grande esposizione di rischio, si sottolinea il fatto che molte gare di PCT nel corso dell'anno non sono state aggiudicate a causa di offerte che hanno palesato tassi d'interesse inferiori al rendimento del conto corrente bancario.

D'altro canto i pochi punti base di differenza pari a 0,06% sulla media di rendimento tra PCT e c/c sono la riprova della consistente liquidità presente sul mercato e dei tassi d'interesse molto contenuti.

Andamento del TUS nel 2003

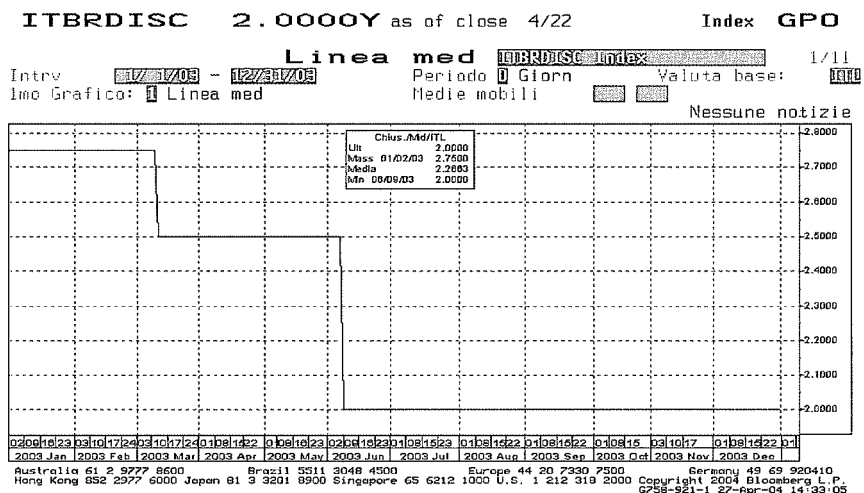

Mentre sul mercato azionario la Cassa, nel corso del 2003, ha preferito non effettuare attività di trading per l'alta volatilità, sul mercato obbligazionario ha colto l'opportunità offerta in asta sia dell'acquisto dei BTP decennali 01/02/2013 - 4,75% per 50 milioni di euro che del primo collocamento dei Buoni del Tesoro Indicizzati all'inflazione europea 15/9/2008 - 1,65% per 45 milioni di euro nominali.

XIV LEGISLATURA — DISEGNI DI LEGGE E RELAZIONI — DOCUMENTI

La scelta di introdurre nell'asset allocation della Cassa i titoli indicizzati (continuata anche nel primo trimestre 2004 con l'acquisto dell' OAT indicizzato francese) si sposa con la necessità di mantenere un rendimento costante in termini reali ovvero in termini di potere d'acquisto sia della cedola semestrale che della restituzione del valore nominale sottoscritto, anche nel caso in cui si verifichi nel periodo di vita del titolo una riduzione dei prezzi.

Se è vero che le pensioni vengono adeguate sulla base dell'inflazione italiana è pur vero che attualmente sul mercato italiano ed europeo a livello di obbligazioni AA gli studi della Cassa non hanno consentito di individuare obbligazioni indicizzate "all'inflazione italiana" se non con prodotti a rating più bassi e flottante limitato (se non in alcuni casi interamente dedicato).

L'andamento del BTP indicizzato può essere osservato nel confronto sottostante rispetto ad un BTP normale, all'OAT francese e l'andamento inflazionistico:

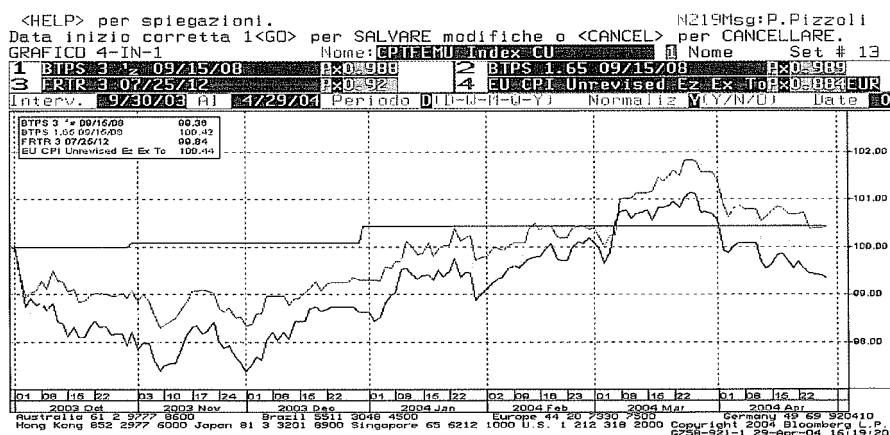

Data l'estrema volatilità dei mercati, anche l'attività in premi OTC si è incentrata esclusivamente nei rollover ossia negli spostamenti della scadenza in attesa di un miglioramento dei mercati borsistici.

XIV LEGISLATURA — DISEGNI DI LEGGE E RELAZIONI — DOCUMENTI

Premi 2003

TITOLO	N° AZIONI	Data operazione	TIPO CONTRATTO	DIRITTO	ESITO	SCADENZA	PREMIO UNITARIO
Axa	49.700	10-04-2002	Vendita	CALL	abbandonata	10-01-2003	1,1300
Generali	401.200	2-01-2002	Vendita	CALL	abbandonata	2-01-2003	0,4000
Generali	401.200	2-01-2002	Vendita	PUT	esercitata	2-01-2003	0,9000
Generali	401.200	2-01-2003	Acquisto	PUT	esercitata	2-01-2003	-6,2500
Generali	401.200	2-01-2003	Vendita	PUT	abbandonata	2-07-2003	6,2500
Generali	401.200	11-06-2003	T.A.	PUT	roll-over	2-07-2003	-5,2500
Generali	401.200	11-06-2003	Vendita	PUT	abbandonata	15-12-2003	5,2500
Generali	401.200	3-12-2003	T.A.	PUT	roll-over	15-12-2003	-4,280
Generali	401.200	3-12-2003	Vendita	PUT	roll-over	15-06-2004	4,280
Generali	340.000	25-11-2002	Vendita	PUT	abbandonata	30-06-2003	10,4700
Generali	340.000	11-06-2003	T.A.	PUT	roll-over	30-06-2003	-9,8400
Generali	340.000	11-06-2003	Vendita	PUT	abbandonata	15-12-2003	9,8400
Generali	340.000	3-12-2003	T.A.	PUT	roll-over	15-12-2003	-9,050
Generali	340.000	3-12-2003	Vendita	PUT	roll-over	15-06-2004	9,050
Bnl	1.400.000	3-01-2002	Vendita	PUT	esercitata	3-01-2003	0,8500
Bnl	1.400.000	3-01-2003	Acquisto	PUT	esercitata	3-01-2003	-2,0700
Bnl	1.400.000	3-01-2003	Vendita	PUT	abbandonata	2-07-2003	2,0700
Bnl	1.400.000	11-06-2003	T.A.	PUT	roll-over	2-07-2003	-1,6820
Bnl	1.400.000	11-06-2003	Vendita	PUT	roll-over	15-12-2003	1,6820
Bnl	1.400.000	3-12-2003	T.A.	PUT	roll-over	15-12-2003	-1,2880
Bnl	1.400.000	3-12-2003	Vendita	PUT	roll-over	15-06-2004	1,2880
Generali	50.000	22-01-2002	Vendita	PUT	abbandonata	3-02-2003	2,8000
Generali	50.000	16-01-2003	T.A.	PUT	roll-over	3-02-2003	-11,0000
Generali	50.000	16-01-2003	Vendita	PUT	abbandonata	25-07-2003	11,0000
Generali	50.000	8-07-2003	T.A.	PUT	roll-over	25-07-2003	-11,6500
Generali	50.000	8-07-2003	Vendita	PUT	abbandonata	16-12-2003	11,6500
Generali	50.000	3-12-2003	T.A.	PUT	roll-over	16-12-2003	-10,2100
Generali	50.000	3-12-2003	Vendita	PUT	roll-over	15-06-2004	10,2100
Generali	500.000	21-01-2002	Vendita	CALL	abbandonata	21-01-2003	0,3000
Generali	500.000	21-01-2002	Vendita	FUT	esercitata	21-01-2003	0,8000
Generali	100.000	15-01-2003	Acquisto	PUT	esercitata	21-01-2003	-4,8500
Generali	200.000	16-01-2003	Acquisto	PUT	esercitata	21-01-2003	-5,0000
Generali	200.000	16-01-2003	Acquisto	PUT	esercitata	21-01-2003	-5,4500
Generali	100.000	15-01-2003	Vendita	PUT	abbandonata	25-07-2003	4,8500
Generali	100.000	8-07-2003	T.A.	PUT	roll-over	25-07-2003	-4,7250
Generali	100.000	8-07-2003	Vendita	PUT	abbandonata	16-12-2003	4,7250
Generali	100.000	3-12-2003	T.A.	PUT	roll-over	16-12-2003	-3,1200
Generali	100.000	3-12-2003	Vendita	PUT	roll-over	15-06-2004	3,1200
Generali	200.000	16-01-2003	Vendita	PUT	abbandonata	25-07-2003	5,0000
Generali	200.000	8-07-2003	T.A.	PUT	roll-over	25-07-2003	-4,7500
Generali	200.000	8-07-2003	Vendita	PUT	abbandonata	16-12-2003	4,7500
Generali	200.000	3-12-2003	T.A.	PUT	roll-over	16-12-2003	-3,150
Generali	200.000	3-12-2003	Vendita	PUT	roll-over	15-06-2004	3,150
Generali	200.000	16-01-2003	Vendita	PUT	abbandonata	25-07-2003	5,4500
Generali	200.000	8-07-2003	T.A.	PUT	roll-over	25-07-2003	-4,8600
Generali	200.000	8-07-2003	Vendita	PUT	abbandonata	16-12-2003	4,8600
Generali	200.000	3-12-2003	T.A.	PUT	roll-over	16-12-2003	-3,2700
Generali	200.000	3-12-2003	Vendita	PUT	roll-over	15-06-2004	3,2700
Bnl	1.340.000	25-11-2002	Vendita	PUT	abbandonata	27-03-2003	2,2080
Bnl	1.340.000	10-03-2003	T.A.	PUT	roll-over	27-03-2003	-2,3330
Bnl	1.340.000	10-03-2003	Vendita	PUT	abbandonata	25-07-2003	2,3330
Bnl	1.340.000	8-07-2003	T.A.	PUT	roll-over	25-07-2003	-1,9930
Bnl	1.340.000	8-07-2003	Vendita	PUT	roll-over	16-12-2003	1,9930
Bnl	1.340.000	3-12-2003	T.A.	PUT	roll-over	16-12-2003	-1,5500
Bnl	1.340.000	3-12-2003	Vendita	PUT	roll-over	15-06-2004	1,5500
San Paolo Imi	238.650	19-11-2002	Vendita	PUT	abbandonata	30-06-2003	4,0700
San Paolo Imi	238.650	11-06-2003	T.A.	PUT	roll-over	30-06-2003	-2,1000
San Paolo Imi	238.650	11-06-2003	Vendita	PUT	abbandonata	15-12-2003	2,1000
Unicredito	1.785.000	29-07-2002	Vendita	PUT	abbandonata	20-01-2003	1,0100
Unicredito	1.785.000	15-01-2003	T.A.	PUT	roll-over	20-01-2003	-0,8900
Unicredito	1.785.000	15-01-2003	Vendita	PUT	abbandonata	25-07-2003	0,8900
Unicredito	1.785.000	8-07-2003	T.A.	PUT	roll-over	25-07-2003	-0,4400
Unicredito	1.785.000	8-07-2003	Vendita	PUT	abbandonata	16-12-2003	0,4400
Unicredito	1.785.000	3-12-2003	T.A.	PUT	roll-over	16-12-2003	-0,3400
Unicredito	1.785.000	3-12-2003	Vendita	PUT	roll-over	15-06-2004	0,3400

premi data operazione 2002 scadenza 2003
premi data operazione 2003 scadenza 2004

premi data operazione 2003 scadenza 2003
premi esercitati

XIV LEGISLATURA — DISEGNI DI LEGGE E RELAZIONI — DOCUMENTI

STRIKE PRICE	Controvalore PREMIO lordo	CONTROPARTE	Competenza 2003	Svalutazione 2002	Premi pagati e penali da T.A.	Premi incassati da definire	Scarico premi da PMC titolo	Scarico svalutazione 2002 da PMC titolo
28,50	56.161,00	MEDIOBANCA	56.161,00					
40,00	160.480,00	SSSB	160.480,00					
26,00	361.080,00	SSSB						2.204.594,00
26,00	-2.507.500,00	MEDIOBANCA					-2.507.500,00	
25,85	2.507.500,00	MEDIOBANCA	2.507.500,00					
25,85	-2.106.300,00	MEDIOBANCA			-2.106.300,00			
26,13	2.106.300,00	MEDIOBANCA	2.106.300,00					
26,260	-1.717.136,00	MEDIOBANCA			-1.717.136,00			
26,260	1.717.136,00	MEDIOBANCA				1.717.136,00		
30,44	3.559.800,00	MEDIOBANCA	3.559.800,00					
30,44	-3.345.600,00	MEDIOBANCA			-3.345.600,00			
30,90	3.345.600,00	MEDIOBANCA	3.345.600,00					
30,90	-3.077.000,00	MEDIOBANCA			-3.077.000,00			
31,163	3.077.000,00	MEDIOBANCA				3.077.000,00		
3,14	1.190.000,00	SSSB						1.726.200,00
3,14	-2.898.000,00	MEDIOBANCA					-2.898.000,00	
3,200	2.898.000,00	MEDIOBANCA	2.898.000,00					
3,200	-2.354.800,00	MEDIOBANCA			-2.354.800,00			
3,248	2.354.800,00	MEDIOBANCA	2.354.800,00					
3,248	-1.803.200,00	MEDIOBANCA			-1.803.200,00			
3,300	1.803.200,00	MEDIOBANCA				1.803.200,00		
31,10	140.000,00	MEDIOBANCA	140.000,00	431.857,10				
31,10	-550.000,00	MEDIOBANCA			-550.000,00			
31,65	550.000,00	MEDIOBANCA	550.000,00					
31,65	-582.500,00	MEDIOBANCA			-582.500,00			
32,06	582.500,00	MEDIOBANCA	582.500,00					
32,06	-510.500,00	MEDIOBANCA			-510.500,00			
32,340	510.500,00	MEDIOBANCA				510.500,00		
40,00	150.000,00	SSSB	150.000,00					
25,00	400.000,00	SSSB						2.302.000,00
25,00	-485.000,00	MEDIOBANCA					-485.000,00	
25,00	-1.000.000,00	MEDIOBANCA					-1.000.000,00	
25,00	-1.090.000,00	MEDIOBANCA					-1.090.000,00	
24,725	485.000,00	MEDIOBANCA	485.000,00					
24,725	-472.500,00	MEDIOBANCA			-472.500,00			
24,970	472.500,00	MEDIOBANCA	472.500,00					
24,970	-312.000,00	MEDIOBANCA			-312.000,00			
25,010	312.000,00	MEDIOBANCA				312.000,00		
24,75	1.000.000,00	MEDIOBANCA	1.000.000,00					
24,75	-950.000,00	MEDIOBANCA			-950.000,00			
25,00	950.000,00	MEDIOBANCA	950.000,00					
25,00	-630.000,00	MEDIOBANCA			-630.000,00			
25,040	630.000,00	MEDIOBANCA				630.000,00		
24,86	1.090.000,00	MEDIOBANCA	1.090.000,00					
24,86	-972.000,00	MEDIOBANCA			-972.000,00			
25,12	972.000,00	MEDIOBANCA	972.000,00					
25,12	-654.000,00	MEDIOBANCA			-654.000,00			
25,170	654.000,00	MEDIOBANCA				654.000,00		
3,423	2.958.720,00	MEDIOBANCA	2.958.720,00	181.567,99				
3,423	-3.126.220,00	MEDIOBANCA			-3.126.220,00			
3,463	3.126.220,00	MEDIOBANCA	3.126.220,00					
3,463	-2.670.620,00	MEDIOBANCA			-2.670.620,00			
3,510	2.670.620,00	MEDIOBANCA	2.670.620,00					
3,510	-2.077.000,00	MEDIOBANCA			-2.077.000,00			
3,565	2.077.000,00	MEDIOBANCA				2.077.000,00		
10,45	971.305,50	MEDIOBANCA	971.305,50	15.636,59				
10,45	-501.165,00	MEDIOBANCA			-501.165,00			
10,52	501.165,00	MEDIOBANCA	501.165,00					
4,62	1.802.850,00	MEDIOBANCA	1.802.850,00					
4,62	-1.588.650,00	MEDIOBANCA			-1.588.650,00			
4,53	1.588.650,00	MEDIOBANCA	1.588.650,00					
4,53	-785.400,00	MEDIOBANCA			-785.400,00			
4,57	785.400,00	MEDIOBANCA	785.400,00					
4,57	-606.900,00	MEDIOBANCA			-606.900,00			
4,390	606.900,00	MEDIOBANCA				606.900,00		
		totale	37.785.571,50	629.061,68	-31.393.491,00	11.387.736,00	-7.980.500,00	6.232.794,00

Valutazione dei premi a cavallo d'esercizio effettuata secondo la valutazione fornita dalla controparte Mediobanca

Security	Amount	Trade date	Tipo operazione	DIRITTO	Maturity	Premium	STRIKE PRICE
Generali	340.000	3-12-2003	Sell	PUT	15-06-2004	9,050	31,163
Generali	401.200	3-12-2003	Sell	PUT	15-06-2004	4,280	26,260
Generali	200.000	3-12-2003	Sell	PUT	15-06-2004	3,150	25,040
Generali	100.000	3-12-2003	Sell	PUT	15-06-2004	3,120	25,010
Generali	200.000	3-12-2003	Sell	PUT	15-06-2004	3,270	25,170
Generali	50.000	3-12-2003	Sell	PUT	15-06-2004	10,210	32,340
Bnl	1.400.000	3-12-2003	Sell	PUT	15-06-2004	1,288	3,300
Bnl	1.340.000	3-12-2003	Sell	PUT	15-06-2004	1,550	3,565
Unicredit	1.785.000	3-12-2003	Sell	PUT	15-06-2004	0,340	4,390
Totale							

Per quanto riguarda la redditività azionaria si sono incassati i seguenti dividendi :

Descrizione	Valore al 31.12.2003	Valore al 31.12.2002
Dividendi azionari a gestione diretta	12.921.733,60	13.058.626,81
Dividendi az. c/gest. Pioneer-Europlus	487.473,66	533.305,20
Dividendi az. c/gest. Generali A. M.	856.430,46	762.851,94
Dividendi az. c/gest. Duemme-Compage	743.141,86	677.741,20
Dividendi az. c/gest. Morgan Stanley	159.436,85	167.123,21
Dividendi az. c/gest. Merrill Lynch	38.633,93	42.275,44
	15.206.850,36	15.241.923,80

XIV LEGISLATURA — DISEGNI DI LEGGE E RELAZIONI — DOCUMENTI

Controvalore PREMIO lordo	CONTROPARTE	THEORICAL VALUE	Mkt value	T. value premium	T. value premium in Euro negativo
3.077.000,00	MEDIOBANCA	-9,549904	-3.246.967,40	0,50	169.967,40
1.717.136,00	MEDIOBANCA	-4,752420	-1.906.671,03	0,47	189.535,03
630.000,00	MEDIOBANCA	-3,629024	-725.804,77	0,48	95.804,77
312.000,00	MEDIOBANCA	-3,602416	-360.241,62	0,48	48.241,62
654.000,00	MEDIOBANCA	-3,745007	-749.001,39	0,48	95.001,39
510.500,00	MEDIOBANCA	-10,714796	-535.739,78	0,50	25.239,78
1.803.200,00	MEDIOBANCA	-1,333550	-1.866.969,94	0,05	63.769,94
2.077.000,00	MEDIOBANCA	-1,595435	-2.137.882,86	0,05	60.882,86
606.900,00	MEDIOBANCA	-0,313840	-560.204,65	-0,03	-
11.387.736,00					748.442,79

A fine 2003 il dato relativo ai dividendi lordi incassati sulla gestione diretta ammonta a euro 12.921.733,60 costituiti per circa il 76% dai corrispettivi percepiti sulle azioni dell'attivo immobilizzato:

- ENEL per un totale di circa 5 mln di Euro;
- Generali per circa 1,5 mln di Euro;
- Unicredito per circa 2,7 mln di Euro.

Gli investimenti azionari effettuati dalle SGR hanno invece generato un importo per dividendi pari a Euro 2.285.116,76. Come già verificatosi negli esercizi precedenti, anche quest'anno non risultano ancora pervenute tutte le certificazioni per la rilevazione dei crediti d'imposta sui dividendi percepiti la cui iscrizione in contabilità è pertanto avvenuta sulla base degli eseguiti inviati considerando la ritenuta paese. Eventuali differenze saranno contemplate nell'esercizio 2004.

Per il dettaglio si rimanda allo schema analitico allegato.

XIV LEGISLATURA — DISEGNI DI LEGGE E RELAZIONI — DOCUMENTI

Dividendi 2003 gestione diretta

Area	Descrizione	Dividendo unitario	N° azioni	cambio	Totale in euro	Importo lordo del credito d'imposta per le azioni italiane
Euro	Aem	0,033000	201.000		6.633,00	6.633,00
	Aem	0,014062	201.000		2.826,56	2.826,56
	Allianza	0,296875	296.690		56.371,10	88.079,84
	Allianz	1,500000	10.250		15.375,00	15.375,00
	Aventis	0,700000	10.130		7.091,00	7.091,00
	Banca Intesa	0,023437	899.500		13.492,50	21.082,03
	Bayer	0,900000	23.150		20.835,00	20.835,00
	Ciments Francais	1,500000	28.640		42.960,00	42.960,00
	Fideuram	0,250000	84.000		13.440,00	21.000,00
	Fiera di Milano	0,445313	660.000		293.906,25	293.906,25
	Generali	0,437500	3.507.485		982.095,80	1.534.524,69
	Heineken	0,240000	3.500		840,00	840,00
	Heineken	0,160000	3.500		560,00	560,00
	Ing	0,490000	26.450		12.960,50	12.960,50
	Ing	0,480000	26.450		12.696,00	12.696,00
	La Fondiaria	0,406250	185.187		48.148,62	75.232,22
	L'Espresso	0,156250	48.700		4.870,00	7.609,38
	L'Espresso	0,135000	48.700		6.574,50	6.574,50
	L'Espresso	0,143934	48.700		4.626,50	7.009,61
	Mediaset	0,328125	179.700		37.737,00	58.964,06
	Mediolanum	0,156250	239.700		23.970,00	37.453,13
	Nokia	0,280000	68.350		19.138,00	19.138,00
	Repsol	0,150000	21.950		3.292,50	3.292,50
	Repsol	0,160000	21.950		3.512,00	3.512,00
	San Paolo	0,468750	534.200		160.260,00	250.406,25
	Societe Generale	2,100000	12.110		25.431,00	25.431,00
	Telecom	0,130900	315.750		41.331,68	41.331,68
	Telecom	0,071719	315.750		14.492,92	22.645,19
	Telefonica	0,130000	265.700		34.541,00	34.541,00
	Telefonica	0,120000	265.700		31.884,00	31.884,00
	Tim	0,047656	505.500		15.417,75	24.090,23
	Tim	0,017200	505.500		8.694,60	8.694,60
Unilever	1,150000	71.204		81.884,60	81.884,60	
Unilever	0,590000	71.204		42.010,36	42.010,36	
Totale EURO						2.863.074,17
Euro	Axa	0,340000	195.490		66.466,60	66.466,60
	Bps	0,296875	511.429		97.171,51	151.830,48
	Enel	0,562500	9.107.500		3.278.700,00	5.122.968,75
	Finmeccanica	0,015625	11.717.000		117.170,00	183.078,13
	Generali	0,437500	3.397.905		951.413,40	1.486.583,44
	Unicredito	0,246875	10.992.500		1.736.815,00	2.713.773,44
Totale EURO						9.724.700,84
Svizzera	Roche	1,450000	47.100	1,5010	45.499,67	45.499,67
	Totale CHF					
Svezia	Telia Sonera	0,400000	21.656	9,1953	942,05	942,05
	Totale SEK					
Inghilterra	Bt Group	0,025000	96.900	0,6690	3.621,08	3.621,08
	Bt Group	0,047222	96.900	0,7065	6.476,73	6.476,73
	Glaxo	0,100000	87.335	0,6530	13.374,43	13.374,43

XIV LEGISLATURA — DISEGNI DI LEGGE E RELAZIONI — DOCUMENTI

Dividendi 2003 gestione diretta

Area	Descrizione	Dividendo unitario	N° azioni	cambio	Totale in euro	Importo lordo del credito d'imposta per le azioni italiane	
Inghilterra	Glaxo	0,100000	87.335	0,6904	12.649,18	12.649,18	
	Glaxo	0,100000	87.335	0,7045	12.396,74	12.396,74	
	Glaxo	0,144444	87.335	0,6957	18.133,91	18.133,91	
	Pearson	0,158888	96.218	0,7180	21.292,31	21.292,31	
	Pearson	0,104444	96.218	0,7025	14.305,18	14.305,18	
	Prudential	0,190000	67.661	0,7230	17.780,90	17.780,90	
	Prudential	0,058889	67.661	0,6860	5.808,29	5.808,29	
	Rolls Royce	0,035333	458.449	0,6530	24.806,32	24.806,32	
	Rolls Royce	0,055556	458.449	0,6977	36.504,41	36.504,41	
	Vodafone	0,008829	1.034.600	0,6645	13.746,40	13.746,40	
	Vodafone	0,009981	1.034.600	0,7089	14.566,10	14.566,10	
	Totale GBP						215.461,97
	USA	Citigroup	0,200000	27.320	1,0958	4.986,31	4.986,31
Citigroup		0,200000	27.320	1,1960	4.568,56	4.568,56	
Citigroup		0,350000	27.320	1,0920	8.756,41	8.756,41	
Citigroup		0,350000	27.320	1,2052	7.933,95	7.933,95	
General Elettric		0,190000	28.950	1,0927	5.033,86	5.033,86	
General Elettric		0,190000	28.950	1,1014	4.994,10	4.994,10	
General Elettric		0,190000	28.950	1,1560	4.758,22	4.758,22	
General Elettric		0,190000	28.950	1,1760	4.677,30	4.677,30	
Ibm		0,150000	1.660	1,0962	227,15	227,15	
Ibm		0,160000	1.660	1,1936	222,52	222,52	
Ibm		0,160000	1.660	1,1350	234,01	234,01	
Ibm		0,160000	1.660	1,2325	215,50	215,50	
Intel		0,020000	8.150	1,1020	147,91	147,91	
Intel		0,020000	8.150	1,1905	136,92	136,92	
Intel		0,020000	8.150	1,0845	150,30	150,30	
Intel		0,020000	8.150	1,2155	134,10	134,10	
Merrill Lynch		0,160000	3.200	1,0958	467,24	467,24	
Merrill Lynch		0,160000	3.200	1,1890	430,61	430,61	
Merrill Lynch		0,160000	3.200	1,0975	466,51	466,51	
Microsoft		0,080000	15.500	1,0962	1.131,18	1.131,18	
Microsoft		0,160000	15.500	1,1580	2.141,62	2.141,62	
Motorola		0,040000	75.900	1,0700	2.837,38	2.837,38	
Motorola		0,040000	75.900	1,1034	2.751,50	2.751,50	
Motorola		0,040000	75.900	1,1260	2.696,27	2.696,27	
Motorola		0,040000	75.900	1,1779	2.577,47	2.577,47	
Sony Adr		0,105390	7.420	1,1438	683,68	683,68	
Sony Adr		0,113677	7.420	1,2325	684,37	684,37	
Stm		0,080000	93.950	1,0992	6.837,70	6.837,70	
Travelers A		0,060000	1.180	1,1020	64,25	64,25	
Travelers A		0,080000	1.180	1,0845	87,04	87,04	
Travelers A		0,060000	2.425	1,1020	132,03	132,03	
Travelers A		0,060000	1.180	1,1905	59,47	59,47	
Travelers A		0,080000	1.180	1,2080	78,15	78,15	
Travelers B	0,080000	2.425	1,0907	177,87	177,87		
Travelers B	0,060000	2.425	1,1936	121,90	121,90		
Travelers B	0,080000	2.425	1,2030	161,26	161,26		
Viacom	0,060000	5.700	1,1773	290,50	290,50		
Totale USD						72.055,12	
Totale Generale						12.921.733,60	

Dividendi 2003 esterna Generali SGR

Area	Descrizione	Dividendo	Importo lordo del credito d'imposta per le azioni italiane
Euro	Abn Amro Nv	9.900,00	9.900,00
	Allianz	6.000,00	6.000,00
	Altadis	7.000,00	7.000,00
	Axa	21.485,96	21.485,96
	Bnp	21.000,00	21.000,00
	Bank of Ireland	3.300,00	3.300,00
	Brisa Auto-Estr. de P.	17.600,00	17.600,00
	Banco Bilbao	4.797,00	4.797,00
	Endesa	4.356,00	4.356,00
	Enel	12.600,00	19.687,50
	Eni	46.361,25	72.439,45
	E-ON	11.900,00	11.900,00
	Green Org F	1.860,00	1.860,00
	Grupo Draogados	1.960,23	1.960,23
	Grup. Edit. L'Espresso	7.500,00	11.718,75
	Iberdrola	6.308,26	6.308,26
	Michelin	8.370,00	8.370,00
	Nokya Oyj	12.880,00	12.880,00
	Repsol	6.320,00	6.320,00
	San Paolo Imi	35.100,00	54.843,75
	Saint Gobain	5.085,00	5.085,00
	Snam Rete Gas	15.477,44	24.183,50
	Telecom ITalia	17.679,99	20.261,88
	Telefonica	16.064,50	16.064,50
	Tim Ord	8.265,78	11.238,73
	Total Fina	19.270,00	19.270,00
	Unicredit	11.707,80	18.293,44
	Unilever NV	6.960,00	6.960,00
	Totale Euro		425.083,96
Svizzera	Nestle'	11.461,14	11.461,14
	Novartis	9.766,63	9.766,63
	Roche Holding	6.356,43	6.356,43
		Totale CHF	
Inghilterra	Astrazeneca	6.098,17	6.098,17
	Boots	11.908,55	11.908,55
	British American T.	14.253,50	14.253,50
	Diageo Plc	4.750,16	4.750,16
	Dixons Group	21.090,50	21.090,50
	Glaxo Smith	20.115,44	20.115,44
	Hsbc	32.090,58	32.090,58
	Kingfisher	9.526,25	9.526,25
	Legal e General	7.214,60	7.214,60
	Lloyds Tbs	35.207,40	35.207,40
	Prudential	18.898,50	18.898,50
	Royal Bank of Sctl	10.654,45	10.654,45
	Shell Transport	26.497,68	26.497,68
	Vodafone	13.924,71	13.924,71
		Totale GBP	

Dividendi 2003 esterna Generali SGR

Area	Descrizione	Dividendo	Importo lordo del credito d'imposta per le azioni italiane
USA	3M co	4.553,97	4.553,97
	Allstate Corp	2.819,33	2.819,33
	Altria	3.962,19	3.962,19
	Am Int Group	1.076,60	1.076,60
	American Expr	2.374,09	2.374,09
	Anheuser	1.775,47	1.775,47
	Bank of Ame	7.047,27	7.047,27
	Boeing	2.330,16	2.330,16
	Chevron Corp	9.448,11	9.448,11
	Citigroup	3.367,59	3.367,59
	Coca Cola	6.654,65	6.654,65
	Consolidated Edison	10.039,67	10.039,67
	Dominion Res	7.010,29	7.010,29
	Du Pont	9.228,00	9.228,00
	Eli Lilly	3.416,62	3.416,62
	Emerson Elect	5.188,52	5.188,52
	Exelon	6.081,22	6.081,22
	Exxon Mobil	10.381,07	10.381,07
	Fannie Mae	7.722,28	7.722,28
	Fifth Third Bancorp	2.880,11	2.880,11
	General El	7.637,05	7.637,05
	Gillette	3.875,79	3.875,79
	Guidant	1.374,87	1.374,87
	Hewlett Packard	3.221,85	3.221,85
	Home Depot	677,91	677,91
	Ibm	814,53	814,53
	Intel Corp	1.335,06	1.335,06
	Johnson	4.222,33	4.222,33
	Kimberly Clar	543,17	543,17
	Kraft	1.484,75	1.484,75
	Merck	3.931,36	3.931,36
	Merrill Lynch	892,98	892,98
	Microsoft	1.911,12	1.911,12
	Pfizer	6.786,71	6.786,71
	Procter & Ga	3.371,48	3.371,48
	Qualcomm	233,06	233,06
	Sara Lee Corp	594,55	594,55
	Schering Pl	2.777,73	2.777,73
	United Tech	669,22	669,22
	Unitedhealth	81,88	81,88
Us Bancorp	2.866,87	2.866,87	
Verizon	12.241,24	12.241,24	
Viacom	392,32	392,32	
Wal-Mart	2.236,72	2.236,72	
	Totale USD		171.531,77
	Totale Generale		856.430,46

XIV LEGISLATURA — DISEGNI DI LEGGE E RELAZIONI — DOCUMENTI

Dividendi 2003 gestione esterna Merrill Lynch SGR

Area	Descrizione	Dividendo	Importo lordo del credito d'imposta per le azioni italiane
Euro	Accor	1.050,00	1.050,00
	Aventis	350,00	350,00
	Bnp	1.080,00	1.080,00
	Eni	1.500,00	2.343,75
	Ing	2.771,23	2.771,23
	L'Oreal	192,00	192,00
	Siemens	825,00	825,00
	Telecom Italia	530,40	607,86
	Total Fina	1.435,00	1.435,00
	Unicredito	2.212,00	3.456,25
	Vnu	72,00	72,00
	Totale Euro		14.183,09
Svizzera	Nestle'	1.176,23	1.176,23
	Totale CHF		1.176,23
Inghilterra	Barclays	2.746,39	2.746,39
	BP Amoco	218,69	218,69
	BP Plc	440,84	440,84
	British Air Auth	917,85	917,85
	Diageo	784,21	784,21
	Glaxo	1.947,20	1.947,20
	Prudential	1.406,34	1.406,34
	Royal Bank of Sct	931,61	931,61
	Scottish & Southern	983,89	983,89
	Shell & Transport	1.936,58	1.936,58
	Smith & Nephew Plc	96,38	96,38
	Tesco	817,17	817,17
	Unilever	580,57	580,57
	Vodafone	439,54	439,54
		Totale GBP	
USA	Alcoa	127,49	127,49
	American Intl Group	58,38	58,38
	Amerisourcebergen	7,28	7,28
	Citigroup	966,35	966,35
	Exxon Mobil	1.020,03	1.020,03
	Fannie Mae	594,18	594,18
	First Data	57,79	57,79
	General Electric	278,36	278,36
	General Dynamics	55,61	55,61
	Hartford Fin Serv	92,54	92,54
	Hca	21,34	21,34
	Ibm	122,38	122,38
	Johnson & Johnson	234,10	234,10
	Kraft Foods	342,27	342,27
	Marsh & Mclean	417,17	417,17
	Mc Graw Hill Co	188,60	188,60
	Microsoft	212,53	212,53
	Morgan Stanley	118,74	118,74
	Nokia	415,06	415,06
	Omnicom	144,47	144,47
	Pepsico	71,66	71,66
	Pfizer	370,48	370,48
	Procter & Gamble	611,60	611,60
	Southern	421,64	421,64
	United Tech	184,68	184,68
	Tyco	10,79	10,79
	Verizon	967,15	967,15
	Viacom	20,56	20,56
	Wal Mart	156,57	156,57
Wells Fargo	736,88	736,88	
	Totale USD		9.026,66
	Totale Generale		38.633,93

XIV LEGISLATURA — DISEGNI DI LEGGE E RELAZIONI — DOCUMENTI

Dividendi 2003 gestione esterna Morgan Stanley SGR

Bilancio 2003 B

Area	Descrizione	Dividendo	Importo lordo del credito d'imposta per le azioni italiane
Euro	Aegon	5.024,68	5.024,68
	Aventis	1.123,50	1.123,50
	Celanese	1.984,40	1.984,40
	Compagnie Financ	1.882,88	1.882,88
	Electricidade	3.294,45	3.294,45
	Eni	8.907,00	13.917,19
	E On	5.290,25	5.290,25
	Hellinic Telec	5.359,90	5.359,90
	Man Ag	2.929,80	2.929,80
	Nokia	2.392,60	2.392,60
	Tnt Post	950,94	950,94
	Total Fina	4.448,50	4.448,50
	Valeo	3.549,00	3.549,00
		Totale Euro	
Svizzera	Roche Hold	1.609,49	1.609,49
	Swiss Re Nom	1.669,87	1.669,87
		Totale CHF	
Inghilterra	Abbey	1.675,63	1.675,63
	Anglo American	4.325,85	4.325,85
	Bae Systems	6.377,41	6.377,41
	British Americ Tob	6.490,93	6.490,93
	Centrica	1.119,62	1.119,62
	Diageo	3.578,41	3.578,41
	Glaxo Smith	2.467,17	2.467,17
	Interc Holtels	1.319,24	1.319,24
	Invensys	1.898,82	1.898,82
	Kelda Group	7.038,46	7.038,46
	Marks e Spencer	4.646,41	4.646,41
	Pennon Group	7.196,13	7.196,13
	Pilkington	3.142,41	3.142,41
	Rmc Group	4.975,99	4.975,99
	Sainsbury	8.931,64	8.931,64
	Six Continents	11.953,69	11.953,69
Unilever Gb	1.465,51	1.465,51	
	Totale GBP		78.603,31
USA	Alcon	302,04	302,04
	Am Int Gr	74,42	74,42
	Avery Den	150,27	150,27
	Barrick	434,47	434,47
	Boeing	1.026,17	1.026,17
	Bristol Myers	1.310,53	1.310,53
	Chevrontexaco	896,16	896,16
	Citigroup	1.230,67	1.230,67
	Conocophillip	1.173,04	1.173,04
	General Electric	806,09	806,09
	Glaxo	773,00	773,00
	Heinz	1.170,95	1.170,95
	Hewlett Packard	914,14	914,14
	Intel Corp	37,36	37,36
	Lyondell Chem	1.848,75	1.848,75
	Lockeed Martin	319,71	319,71
	Lowes Corp	3.275,13	3.275,13
Mattell	637,51	637,51	

Dividendi 2003 gestione esterna Morgan Stanley SGR

Area	Descrizione	Dividendo	Importo lordo del credito d'imposta per le azioni italiane
USA	Merrill Lynch	816,41	816,41
	Microsoft	711,09	711,09
	Motorola	510,56	510,56
	Partnerre Ltd	265,30	265,30
	Pharmacia	214,29	214,29
	Pfizer	930,43	930,43
	Placer Dome	352,25	352,25
	Sbc Comm	371,69	371,69
	Schlumberger	281,65	281,65
	Seagate Tech	181,12	181,12
	Telefonos Mex	2.101,16	2.101,16
	Travelers A	371,98	371,98
	Valero Energy	591,94	591,94
	Wyeth	1.325,81	1.325,81
		Totale USA	
	Totale Generale		159.436,85

XIV LEGISLATURA — DISEGNI DI LEGGE E RELAZIONI — DOCUMENTI

Dividendi 2003 gestione esterna Duemme SGR

Area	Descrizione	Dividendo	Importo lordo del credito d'imposta per le azioni italiane
Euro	Abn Amro	6.423,30	6.423,30
	Aegon	3.728,67	3.728,67
	Air Liquide	1.638,40	1.638,40
	Alleanza Ord	3.117,90	4.871,72
	Allianz	1.444,50	1.444,50
	Aventis	2.453,50	2.453,50
	Axa	10.997,98	10.997,98
	B Fideuram	1.000,00	1.562,50
	Banco Santander	5.876,13	5.876,13
	Basf Ag	12.110,00	12.110,00
	Bayer	3.138,30	3.138,30
	Bbv	6.572,51	6.572,51
	Bmw	3.900,00	3.900,00
	Bnp	17.197,20	17.197,20
	Carrefour	1.729,28	1.729,28
	Cr Agricole	15.950,00	15.950,00
	DaimlerChrysler	6.244,50	6.244,50
	Danone	1.522,60	1.522,60
	Deutsche Bank	3.897,40	3.897,40
	Endesa	5.217,09	5.217,09
	Enel New	37.491,49	58.580,46
	Eni	47.357,25	73.995,70
	Eon	5.323,50	5.323,50
	Finmecc Ord	2.046,90	3.198,28
	Fortis Bank	5.137,44	5.137,44
	Generali	1.561,56	2.439,94
	Henkel Privil	6.720,00	6.720,00
	Ing	8.089,80	8.089,80
	Lafarge	1.550,20	1.550,20
	L'Oreal	1.031,68	1.031,68
	Lvmh Moet	1.011,14	1.011,14
	Mediaset	2.755,20	4.305,00
	Mediobanca	1.999,80	3.124,69
	Mediolanum	2.498,00	3.903,13
	Muenchener -N	1.951,25	1.951,25
	Nokya Oyj	14.922,88	14.922,88
	Pirelli	8.000,00	12.500,00
	Ras	16.695,80	26.087,19
	Repsol	769,92	769,92
	Royal Philips	5.032,08	5.032,08
	Royal Dutch P	34.084,86	34.084,86
Rwe	2.212,10	2.212,10	
Saint Gobain	1.954,90	1.954,90	
Saipem	2.880,00	4.500,00	
Sanofi	1.721,35	1.721,35	
San Paolo-Imi	10.284,00	16.068,75	
Sap AG Ord	1.440,00	1.440,00	
Snam Rete Gas	12.960,00	20.250,00	
Societe' Gen	16.873,50	16.873,50	
Stmicroelectr	489,72	489,72	
Suez	5.770,88	5.770,88	
Telecom Italia	17.940,08	20.559,93	

Dividendi 2003 gestione esterna Duemme SGR

Area	Descrizione	Dividendo	Importo lordo del credito d'imposta per le azioni italiane
Euro	Telefonica	9.641,62	9.641,62
	Tim Ord	7.141,26	9.709,76
	Total Fina	21.668,50	21.668,50
	Unicredit	22.627,81	35.355,95
	Unilever	5.635,41	5.635,41
	Volkswagen	7.573,80	7.573,80
	Totale Euro		
Svizzera	Nestle'	5.694,09	5.694,09
	Roche Holding	5.214,07	5.214,07
	Syngenta	144,81	144,81
Totale CHF			11.052,98
Inghilterra	Barclays	4.437,10	4.437,10
	Bp Amoco	11.030,12	11.030,12
	Bp Amoco ***	2.872,90	2.872,90
	Glaxo Smith	133,25	133,25
	Lloyds Tsb	14.102,26	14.102,26
	Royal & Sun A	3.762,54	3.762,54
	Tesco	2.504,35	2.504,35
	Unilever Gb	1.062,64	1.062,64
	Vodafone	3.435,38	3.435,38
	Totale GBP		
Svezia	Seba	3.184,55	3.184,55
	Totale SEK		3.184,55
USA	Abbott	1.131,51	1.131,51
	Alcoa	642,89	642,89
	Allstate	1.082,84	1.082,84
	Altria	3.383,34	3.383,34
	Am Int Group	753,56	753,56
	Am Int Group ***	107,53	107,53
	AT&T	568,90	568,90
	Automatic Data	268,29	268,29
	Bank of America	6.968,62	6.968,62
	Boeing	298,29	298,29
	Bristol Myers	1.502,07	1.502,07
	Caterpillar	838,33	838,33
	Chevrontexaco	3.853,63	3.853,63
	Citigroup	8.121,55	8.121,55
	Clear Channel	146,88	146,88
	Coca Cola	1.810,34	1.810,34
	Dow Chemical	547,00	547,00
	Duke Energy	1.388,23	1.388,23
	Du Pont	2.904,83	2.904,83
	Exelon Corp	1.154,36	1.154,36
Exxon Mobil	3.528,99	3.528,99	
Emerson Elect	513,93	513,93	
Fannie Mae	2.703,84	2.703,84	
General El	6.692,32	6.692,32	

Dividendi 2003 gestione esterna Duemme SGR

Area	Descrizione	Dividendo	Importo lordo del credito d'imposta per le azioni italiane
USA	Gillette	1.112,30	1.112,30
	Halliburton	87,37	87,37
	Hca	41,90	41,90
	Home Depot	1.017,40	1.017,40
	Honeywell	944,35	944,35
	Hsbc	7.127,65	7.127,65
	Ibm	1.572,34	1.572,34
	Intel Corp	413,96	413,96
	Intl Paper	285,46	285,46
	Jm Smuckers	5,47	5,47
	Johnson	3.201,92	3.201,92
	Jp Morgan Cha	1.452,37	1.452,37
	Kimberly Clark	474,14	474,14
	Locked Mart	283,58	283,58
	Lowe S	49,98	49,98
	Mc Donalds	519,51	519,51
	Merck	1.917,21	1.917,21
	Microsoft	2.114,20	2.114,20
	Motorola	181,02	181,02
	Paychex	162,73	162,73
	Pepsico	1.829,36	1.829,36
	Pfizer	4.869,07	4.869,07
	Pitney Bowes	383,83	383,83
	Procter & Ga	2.123,51	2.123,51
	Royal D Usa	1.924,94	1.924,94
	Sara Lee	618,57	618,57
	Sbc Comm	3.046,87	3.046,87
	Schlumberger	264,79	264,79
	Southern Co	3.773,76	3.773,76
	Southwest Air	8,33	8,33
	Sysco	446,16	446,16
	Texas	234,89	234,89
	Travelers A	50,99	50,99
	Travelers B	180,02	180,02
	Tribune	196,82	196,82
	Tyco Intl	141,52	141,52
	Unilever Us	1.374,94	1.374,94
	Union Pacific	241,92	241,92
	United Tech	342,21	342,21
	Unitedhealth	22,09	22,09
Verizon	6.766,70	6.766,70	
Viacom	148,20	148,20	
Wal Mart	1.258,43	1.258,43	
Walt Disney	243,57	243,57	
Wells Fargo	7.308,02	7.308,02	
Weyerhaeuser	262,74	262,74	
	Totale USD		113.902,83
	Totale Generale		743.141,86

*** Trattasi di dividendi accertati per competenza nell'esercizio 2002 ma che, in base alle certificazioni pervenute solo dopo la chiusura del bilancio al 31/12/02, sono stati inseriti nel conto economico come dividendi 2003 rilevando una sopravvenienza passiva, tra i costi, di pari importo

Dividendi 2003 gestione esterna Pioneer SGR

Area	Descrizione	Dividendo	Importo lordo del credito d'imposta per le azioni italiane
Euro	Aegon	1.527,88	1.527,88
	Akzo Nobel	3.568,80	3.568,80
	Alleanza Ord	5.215,69	8.149,52
	Aventis	7.527,10	7.527,10
	Banco Bilbao	2.563,36	2.563,36
	B Fideuram	2.921,60	4.565,00
	B Intesa	2.420,21	3.781,58
	Bnp	13.887,60	13.887,60
	Carrefour	1.380,48	1.380,48
	Chr Londra	2.190,00	2.190,00
	Chr Dublino	334,42	334,42
	Danone	2.341,40	2.341,40
	Enel	13.802,76	21.566,81
	Eni	56.484,00	88.256,25
	E-On	11.467,75	11.467,75
	Indra Sistema	393,27	393,27
	Ing Groep New	5.398,35	5.398,35
	Italcementi	16.572,60	25.894,69
	Lafarge	5.426,70	5.426,70
	Lvmh-Moet	526,06	526,06
	Lvmh-Moet ***	199,54	199,54
	Mediaset	7.604,52	11.882,06
	Mediobanca	5.554,26	8.678,53
	Nokya Oyj	4.263,00	4.263,00
	Peugeot	4.604,85	4.604,85
	Philips El N	2.223,00	2.223,00
	Porsche	2.006,00	2.006,00
	Portugal Telecom	2.356,64	2.356,64
	Publics Gr	1.462,56	1.462,56
	Ras	3.516,48	5.494,50
	Royal Dutch P	9.552,04	9.552,04
	Saint Gobain	5.070,31	5.070,31
	Saipem	3.923,57	6.130,58
	Sap	561,60	561,60
	Siemens Ag	1.555,00	1.555,00
	Societe' Gen	3.822,00	3.822,00
	Telecom Italia	14.886,21	17.060,10
	Thales	1.260,00	1.260,00
	Tim Ord	5.068,79	6.891,88
	Total Fina	13.640,70	13.640,70
Unicredito	2.076,75	3.244,92	
	Totale Euro		322.706,84
Svizzera	Novartis	4.624,67	4.624,67
	Swiss Re	1.649,82	1.649,82
	Ubs	6.450,41	6.450,41
		Totale CHF	
Inghilterra	Astrazeneca	2.070,29	2.070,29
	Barclays	3.493,15	3.493,15
	Bp Plc	2.556,46	2.556,46
	British Ameri	12.628,45	12.628,45

Dividendi 2003 gestione esterna Pioneer SGR

Area	Descrizione	Dividendo	Importo lordo del credito d'imposta per le azioni italiane
Inghilterra	Glaxosmithkline	8.860,21	8.860,21
	Gus Plc	769,68	769,68
	Hsbc	8.517,67	8.517,67
	Matalan ***	1.027,69	1.027,69
	Nat Grid Transco	5.597,67	5.597,67
	Rio Tinto Plc	5.943,83	5.943,83
	Shell T&T Co	3.911,74	3.911,74
	Tesco	3.038,65	3.038,65
	Tesco ***	448,16	448,16
	William Hill	3.995,43	3.995,43
	William Hill ***	2.222,92	2.222,92
	Vodafone	7.169,83	7.169,83
	Wolseley Plc	12.101,08	12.101,08
	Totale GBP		84.352,90
USA	Air Products	247,89	247,89
	Alcoa	525,24	525,24
	Altria	5.534,04	5.534,04
	American Express	48,69	48,69
	Am Int Group	266,13	266,13
	Am Int Group ***	85,19	85,19
	Automatic	418,12	418,12
	Bank of America	2.222,22	2.222,22
	Bank of America ***	754,88	754,88
	Bank of Ny	656,77	656,77
	Baxter	258,39	258,39
	Bellsouth Cor	2.636,07	2.636,07
	Bristol Myers	1.051,70	1.051,70
	Canad Railway	669,72	669,72
	Cardinal	80,66	80,66
	Caterpillar	412,33	412,33
	Chevron Corp	978,95	978,95
	Chevron Corp ***	380,75	380,75
	Citigroup	3.217,60	3.217,60
	Clear Channel	167,66	167,66
	Coca Cola	901,67	901,67
	Coca Cola ***	300,58	300,58
	Dow Chemical	757,69	757,69
	Du Pont	1.247,75	1.247,75
	Du Pont ***	454,62	454,62
	Duke Energy	1.639,70	1.639,70
	Duke Energy ***	596,32	596,32
	El Paso Corp	192,09	192,09
	Eli Lilly	649,22	649,22
	Emerson Elect	1.325,65	1.325,65
	Entergy	195,77	195,77
	Equity Office	699,53	699,53
	Exelon Corp	330,18	330,18
Exxon Mobil	3.807,45	3.807,45	
Fannie Mae	300,38	300,38	
First Data Co	94,39	94,39	
Fleetboston F	974,60	974,60	
Freeport Mcmoran	104,96	104,96	

Dividendi 2003 gestione esterna Pioneer SGR

Area	Descrizione	Dividendo	Importo lordo del credito d'imposta per le azioni italiane
USA	General El	3.511,03	3.511,03
	Gillette	351,32	351,32
	Goldman Sachs Gr	134,52	134,52
	Hca Inc	39,74	39,74
	Hewlett Pack	1.392,81	1.392,81
	Home Depot	341,56	341,56
	Home Depot ***	118,01	118,01
	Ibm	216,70	216,70
	Ibm ***	77,14	77,14
	Int Paper	775,67	775,67
	Int Paper ***	281,55	281,55
	Intel Corp	167,96	167,96
	Intel Corp ***	45,52	45,52
	Intersil	44,29	44,29
	Jm Smuckers	10,65	10,65
	Jp Morgan Cha	1.016,55	1.016,55
	Lilly	157,78	157,78
	Lowe S	42,31	42,31
	Medtronic inc	220,16	220,16
	Merck	1.229,07	1.229,07
	Michaels Stores	64,15	64,15
	Microsoft	967,91	967,91
	Monsanto Corp	103,66	103,66
	Northrop Grum	379,60	379,60
	Northrop Grum ***	138,19	138,19
	Pepsico	287,80	287,80
	Pfizer	3.722,80	3.722,80
	Pharmacia	226,42	226,42
	Philip Morris	1.924,35	1.924,35
	Procter & Ga	1.388,29	1.388,29
	Qualcomm	107,35	107,35
	Sbc Comm	644,72	644,72
	Schlumberger	801,02	801,02
	Southern Co	2.337,11	2.337,11
	State Street	180,63	180,63
	Travelers Prop A	40,69	40,69
	Travelers Prop B	83,56	83,56
	United Tech	700,93	700,93
	Us Bancorp	672,90	672,90
	Verizon	2.268,84	2.268,84
	Viacom	112,89	112,89
	Walgreen Co	73,50	73,50
	Wal-Mart	732,07	732,07
	Washington Mut	454,94	454,94
	Wells Fargo	2.723,24	2.723,24
	Wyeth	1.191,49	1.191,49
		Totale USD	
	Totale Generale		487.473,66

*** Trattasi di dividendi accertati per competenza nell'esercizio 2002 ma che, in base alle certificazioni pervenute solo dopo la chiusura del bilancio al 31/12/02, sono stati inseriti nel conto economico come dividendi 2003 rilevando una sopravvenienza passiva, tra i costi, di pari importo

XIV LEGISLATURA — DISEGNI DI LEGGE E RELAZIONI — DOCUMENTI

Gli interessi attivi iscritti a conto economico riguardano principalmente per circa:

- 0,68 mln di Euro gli interessi su obbligazioni fondiarie
- 44,20 mln di Euro gli interessi su titoli di stato
- 2,53 mln di Euro gli interessi sui conti bancari e postali
- 6,83 mln di Euro gli interessi su titoli in gestione.

Discorso a parte merita l'analisi di tutte le voci inerenti le SGR per le quali deve essere fatta una valutazione globale.

In ossequio alle regole contabili le "plus" e le "minus" derivanti da operazioni di compravendita delle gestioni patrimoniali mobiliari sono esposte separatamente nel conto economico, ma vanno lette contestualmente per il giudizio sul netto realizzato.

SGR	Descrizione	Ricavi	Costi	Saldo
Pioneer-Europlus	Dividendi	487.473,66		3.134.995,12
	Interessi-compravend.	1.817.497,21		
	Interessi di liquidità	11.746,67		
	Plus/minus	1.438.437,49	566.325,69	
	Spese Bancarie		53.834,22	
	Altro			
Generali A. M.	Dividendi	856.430,46		3.537.757,93
	Interessi-compravend.	2.524.145,90		
	Interessi di liquidità	17.006,57		
	Plus/minus	5.035.302,62	4.503.950,73	
	Spese Bancarie		391.176,89	
	Altro			
Duemme-Compag	Dividendi	743.141,86		4.868.933,76
	Interessi-compravend.	2.496.502,05		
	Interessi di liquidità	32,86		
	Plus/minus	2.073.795,08	252.725,65	
	Spese Bancarie		86.922,39	
	Altro		104.890,05	
Morgan Stanley	Dividendi	159.436,85		65.134,33
	Interessi-compravend.			
	Interessi di liquidità	3.581,42		
	Plus/minus	284.282,30	349.078,08	
	Spese Bancarie		33.088,16	
	Altro			
Merrill Lynch	Dividendi	38.633,93		-5.176,30
	Interessi-compravend.			
	Interessi di liquidità	864,57		
	Plus/minus	21.537,68	57.812,20	
	Spese Bancarie		8.400,28	
	Altro			
ARCA sgr	Interessi di liquidità	294,89		-3.930,59
	Plus/minus			
	Spese Bancarie		4.225,48	
	Altro			
Mediolanum S.S.	Interessi di liquidità			-14.522,78
	Plus/minus	32,57	733,59	
	Spese Bancarie		13.821,76	
	Altro			

Per le valutazioni sulla redditività si rimanda al prospetto analitico. In sintesi, si evidenzia un apporto positivo delle SGR che, al netto degli oneri, risulta di circa euro 12,2 mln.

Nel dettaglio i valori sono i seguenti:

Descrizione	Proventi e Interessi attivi	Minusvalore
Gestioni mobiliari affidate a SGR	18.010.176,64	5.730.625,94

Per un'analisi comparata dei rendimenti dei portafogli (a gestione diretta e non) si allegano nel prospetto sottostante i dati "puramente contabili" estrapolati dal bilancio nei quali è possibile verificare il rendimento e le voci più significative:

XIV LEGISLATURA — DISEGNI DI LEGGE E RELAZIONI — DOCUMENTI

ANALISI DELLE REDDITIVITA' DEL PATRIMONIO MOBILIARE

(ad esclusione delle obbligazioni e delle liquidità)

Patrimonio	Valori mobiliari	Riprese di valore	Svalutazione	Valore al 31.12.2003
PATRIMONIO MOBILIARE	1.619.707.851,64	21.162.788,61	4.986.522,49	1.614.721.329,15
Gestione diretta	1.348.853.358,54	16.253.951,72	2.093.041,19	1.346.760.317,35
Immobilizzazioni	426.074.710,97		-	426.074.710,97
Titoli di Stato (*)	132.941.626,00			132.941.626,00
Azioni	285.223.052,35			285.223.052,35
Altri fondi	7.910.032,62			7.910.032,62
Circolante	922.778.647,57	16.253.951,72	2.093.041,19	920.685.606,38
BTP	472.089.666,19		555.528,71	471.534.137,48
CCT	309.341.324,21		379.040,85	308.962.283,36
Azioni	141.129.422,13	16.188.987,95	1.157.757,63	139.971.664,50
Altri: Warrant	218.235,04	64.963,77	714,00	217.521,04
Gestione SGR	270.854.493,10	4.908.836,89	2.893.481,30	267.961.011,80
Pioneer	63.198.841,86	942.911,64	675.379,47	62.523.462,39
Generali-ass-manag.	93.330.538,09	1.656.727,45	1.060.428,45	92.270.109,64
Due Emme	89.565.394,56	1.128.377,13	1.005.675,12	88.559.719,44
Morgan Stanley spa	5.248.804,06	109.318,42	102.455,02	5.146.349,04
Arca spa	2.993.203,15	53.703,25	-	2.993.203,15
Fondi azionari	10.990.440,72	639.895,15	-	10.990.440,72
Merrill lynch Int. Bank	5.527.270,66	377.903,85	49.543,24	5.477.727,42
Descrizione	Dividendi	Interessi attivi	Plusvalore	Minusvalore
Gestione diretta	12.921.733,60	44.206.663,99	911.225,51	482.066,74
SGR	2.285.116,76	6.871.672,14	8.853.387,74	5.730.625,94
Pioneer	487.473,66	1.829.243,88	1.438.437,49	566.325,69
Generali-ass-manag.	856.430,46	2.541.152,47	5.035.302,62	4.503.950,73
Due Emme	743.141,86	2.496.534,91	2.073.795,08	252.725,65
Morgan Stanley spa	159.436,85	3.581,42	284.282,30	349.078,08
Arca spa		294,89		-
Merrill lynch Int. Bank	38.633,93	864,57	21.537,68	57.812,20
Mediolanum State Street			32,57	733,59
TOTALE	15.206.850,36	51.078.336,13	9.764.613,25	6.212.692,68
INDICATORI DI REDDITIVITA'	LORDI		NETTI da Minusvalenze	
Gestione diretta	<u>58.039.623,10</u>		<u>57.557.556,36</u>	
Valore patrimonio 2003	1.346.760.317,35	4,3%	1.346.760.317,35	4,3%
SGR	<u>18.010.176,64</u>		<u>12.279.550,70</u>	
Valore patrimonio 2003	267.961.011,80	6,7%	267.961.011,80	4,6%
TOTALE	<u>76.049.799,74</u>		<u>69.837.107,06</u>	
Valore patrimonio 2003	1.614.721.329,15	4,7%	1.614.721.329,15	4,3%

(*) Comprende anche l'investimento in titoli di stato dei depositi cauzionali degli inquilini

Il valore delle spese bancarie per il 2003 è pari a euro 649.622,69 e rappresenta l'ammontare delle spese sostenute nel corso dell'anno per l'esercizio delle operazioni di compravendita relative alla gestione diretta e all'attività delle SGR. Il dato è inoltre comprensivo delle commissioni fisse di gestione riconosciute contrattualmente alle SGR nella misura dello 0,05% su base annua del patrimonio conferito. Segue un dettaglio esplicativo:

Spese Bancarie	649.622,69	
Gestione Diretta	58.153,51	9%
SGR	591.469,18	91%
Pioneer	53.834,22	
Generali-ass-manag.	391.176,89	
Duemme	86.922,39	
Morgan Stanley spa	33.088,16	
Arca spa	4.225,48	
Mediolanum	13.821,76	
Merrill lynch Int. Bank	8.400,28	

Rettifiche valori

Descrizione	Valore al 31.12.2003	Valore al 31.12.2002
Rivalutazione titoli per ripristino valore	21.162.788,61	0

Rivalutazione titoli per ripristino di valore

Come più volte precisato nel testo della nota integrativa, i titoli sono valutati al minore tra prezzo di acquisto e valore di mercato.

In sede di valutazione del portafoglio mobiliare per il bilancio consuntivo, si può verificare la determinazione di valori di mercato inferiori a quelli a cui risultano contabilizzate le attività finanziarie, in questo caso si procede a svalutazione.

Se però negli anni successivi alla svalutazione, le quotazioni dei titoli svalutati registrano rialzi, gli eventuali "ripristini di valore" devono essere contabilizzati per riportare la valutazione del titolo fino al massimo del valore d'acquisto. Sulla base del principio illustrato, sancito dall'art. 2426 del c.c., al 31.12.03 è stato possibile recuperare parte della svalutazione rilevata precedentemente per un totale pari a circa 21 milioni di euro.

Rettifiche costi

Descrizione	Valore al 31.12.2003	Valore al 31.12.2002
Rettifiche di costi:	2.137.783,54	2.031.615,73
Pensioni reintroitate	1.107.966,54	966.504,30
Recupero maggiorazioni ex-combattenti	532.059,61	550.869,84
Altri recuperi	497.757,39	514.241,59

Pensioni reintroitate

La voce accoglie il dato relativo agli assegni di pensione 2003 reintroitati sulla base della comunicazione del decesso del beneficiario tramite riaccredito effettuato dalla nostra banca cassiera ovvero a seguito di restituzione effettuata dagli eredi nonché, seppure in forma marginale (circa 3,2%), il recupero di somme erogate per pensioni che, alla luce della definizioni di dati reddituali diversi, vengono rideterminate nel loro importo; esso include altresì l'accertamento effettuato al 31.12.2003 dell'importo da recuperare sulla base dei decessi già accertati.

Recupero maggiorazioni ex combattenti

Rappresenta quanto anticipato ai pensionati nel corso del 2003 per conto del Ministero dell'Economia e delle Finanze al quale viene successivamente presentata istanza per il recupero degli importi versati; tale dato risulta in costante decremento (circa il 34,5% rispetto al dato 2002 e circa il 41,4% rispetto al dato 2001).

Altri recuperi

L'importo di Euro 497.757,39 è costituito per la quasi totalità (circa il 99%) dal dato relativo alle spese di portierato dell'anno 2003 per le quale si procede al recupero sugli inquilini degli stabili di proprietà dell'Ente, mentre il restante 1% è rappresentato da recuperi e rimborsi diversi.

Proventi straordinari**Sopravvenienze attive**

Descrizione	Valore al 31.12.2003	Valore al 31.12.2002
Sopravvenienze attive:	17.857.336,99	7.527.337,90
Sopravv. Attive su pensioni	715.586,95	203.333,76
Sopravv. Attive per contributi arretrati	16.364.061,16	6.949.149,33
Sopravvenienze attive varie	777.688,88	374.854,81

Sopravv. attive su pensioni

Il dato esposto in bilancio per tale voce è pari a Euro 715.586,95. Per una più chiara lettura si precisa che tale importo è riconducibile per circa 603 mila Euro agli assegni di pensione relativi ad anni precedenti reintroitati per decesso dei beneficiari e per i restanti 113 mila Euro circa al recupero di somme erogate in anni pregressi per pensioni successivamente ridefinite nel loro ammontare in conseguenza della ridefinizione di alcuni dati reddituali.

Si precisa che al 31/12/2003 è stato accertato un importo di circa 163 mila Euro a titolo di recuperi per assegni di pensione anni precedenti sulla base dei decessi già accertati.

Sopravv. attive per contributi arretrati

Per una migliore lettura del dato di bilancio, si precisa che esso è costituito:

- per il 38,09% pari a circa Euro 6,233 milioni, dall'ulteriore accertamento delle eccedenze contributive art. 10 e art. 11 eseguito sui Mod5 relativi agli anni 1999, 2000, 2001, 2002;
- per il 37,95%, pari a circa Euro 6,210 milioni, dai contributi minimi per anni pregressi posti in riscossione nel ruolo 2003;
- per il 23,96%, pari a circa Euro 3,921 milioni, dal recupero di contributi riferiti ad anni pregressi. Rispetto al dato 2002 (591 mila Euro) l'incremento registrato è riconducibile essenzialmente ad una diversa elaborazione delle causali dei contributi per la formazione del ruolo 2003 (circa 3,7 milioni di Euro). Si è proceduto all'imputazione contabile più corretta sulla base della natura dei contributi stessi a seguito del riscontro effettuato con l'Ufficio Iscrizioni. La parte residuale del dato è rappresentata dai recuperi di contribuzioni pregresse eseguite su restituzioni di contributi o a seguito di verifiche contributive.

Per ulteriori dettagli si rinvia alla sezione "crediti verso iscritti" dello Stato Patrimoniale.

Sopravvenienze attive varie

L'importo pari ad Euro 777.688,88 si riferisce a quote di ricavi che, se pur di competenza degli esercizi precedenti, si sono manifestate nel corso del 2003. Gli importi più significativi che compongono questa voce riguardano:

- Per circa Euro 18.000,00 la restituzione imposta capital gain;
- Per circa Euro 23.000,00 l'accertamento IRPEG 2002;
- Per circa Euro 77.000,00 i versamenti in conto ruolo ante 2003;
- Per circa Euro 80.000,00 i rimborsi da parte della Agenzia delle Entrate delle ritenute sostituito d'imposta anni 78/86 e rimborsi IRPEG-ILOR 76/84 ;

Per circa Euro 30.000,00 le restituzioni art 18 per diritti di surroga ai professionisti.

Insussistenze passive

Descrizione	Valore al 31.12.2003	Valore al 31.12.2002
Insussistenze passive	20.537,27	9.247,94

Il valore esposto è relativo principalmente all'annullamento di debiti iscritti nel Passivo dello Stato Patrimoniale non più dovuti.

Plusvalenze

Descrizione	Valore al 31.12.2003	Valore al 31.12.2002
Plusvalenze su attivo immobilizz.	58.178,88	306.520,00

Il valore espone essenzialmente la plusvalenza rilevata sulle seguenti cessioni di cespiti effettuate nell'esercizio:

1. Autovettura Alfa 166
2. Apparecchiature hardware obsolete

Si rimanda, per una maggiore specifica, al commento delle "immobilizzazioni materiali e immateriali" nello Stato Patrimoniale.

Ricavi originatisi nel corso della gestione dell'esercizio 2003

Rappresentazione dei ricavi conseguiti dalla gestione del 2003

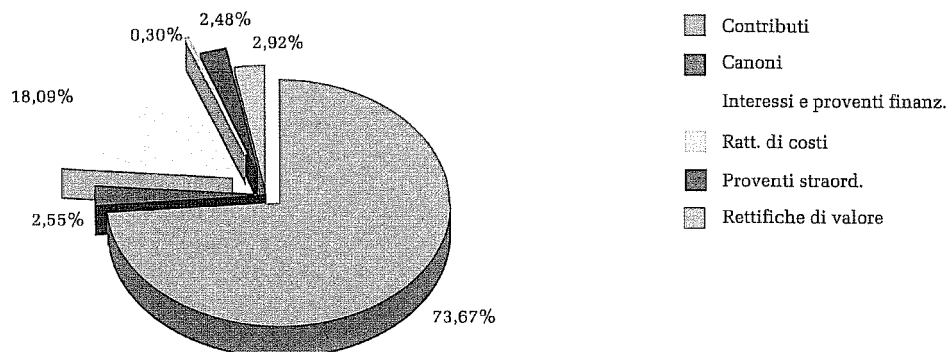

Rappresentazione dei ricavi derivanti dalla gestione istituzionale e patrimoniale

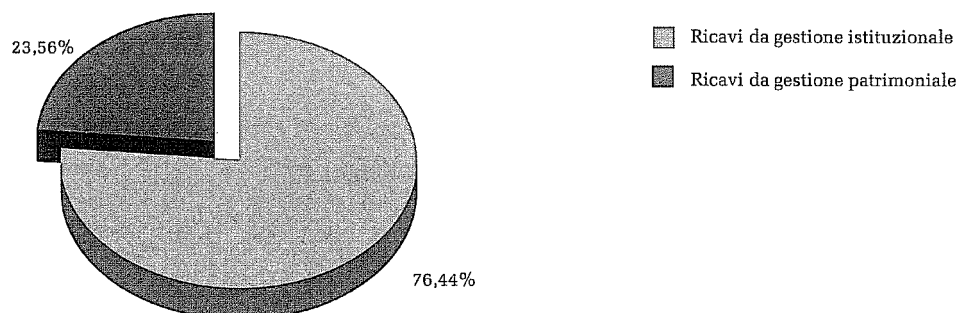

Rappresentazione dei ricavi derivanti dalla gestione del patrimonio mobiliare e immobiliare della Cassa

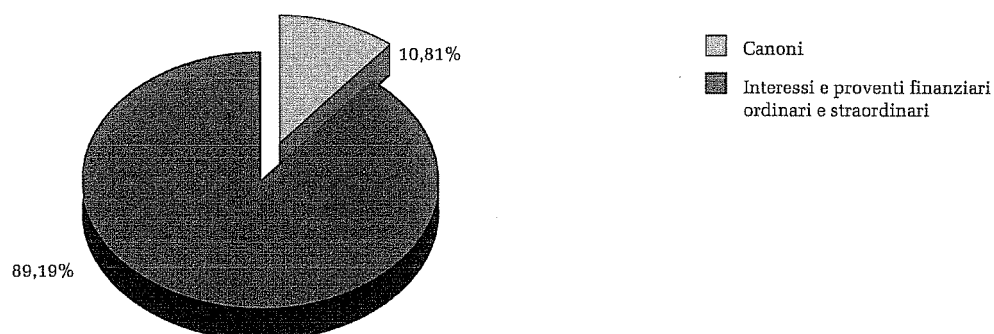

Allegati di bilancio

Servizio prestazioni

Si riassume brevemente l'attività del servizio, nell'esercizio 2003, in base alle delibere adottate dagli Organi Collegiali nell'ambito delle attività di erogazione di prestazioni previdenziali e assistenziali.

Si mette in evidenza che nel 2003 è iniziata l'attività di revisione degli iscritti sotto il profilo della continuità dell'esercizio professionale, per il periodo 1985/2000. L'attività, anche se non ha in bilancio una sua esplicitazione contabile, merita di essere evidenziata in quanto ha assorbito, in termini di tempo e impegno, sia gli uffici sia la Giunta Esecutiva che, al riguardo, ha deliberato su circa 8.000 posizioni.

Previdenza

Con riferimento ai trattamenti previdenziali, i provvedimenti adottati nel 2003 si possono così sintetizzare:

Tipologia	Pensioni		Totale
	Ammessi	Respinti	
Vecchiaia	836	30	866
Commutazioni	14		14
Rideterminazioni	123		123
Anzianità	33	2	35
Anzianità non cancellati	40		40
Anzianità decadenze	11		11
Invaldità	78	32	110
Invaldità revisionate	10		10
Invaldità revocate	7		7
Inabilità	3		3
Indirette	75	9	84
Reversibili	410	4	414
Totali	1.640	77	1.717

Supplementi						
Bienni	Trienni	Quinquenni	Deceduti	Cancellati	Rideterminaz.	Totali
559	503	3	11	10	91	1.177

Contabilmente il maggior costo, nelle attività del servizio, è quello relativo al pagamento delle pensioni e, nell'esercizio in esame, la spesa complessiva è stata di € 390.500.706,98, pari alla somma dei conti contabili "pensioni agli iscritti", € 389.377.266,44 e "fondo supplementi pensioni", € 1.123.440,54.

L'incremento rispetto all'esercizio precedente si è mantenuto costante, infatti la spesa è cresciuta dell'8,75%, passando da € 359.088.286,95 a € 390.500.706,98.

Anche il numero complessivo delle pensioni in corso al 31 dicembre ha un andamento di crescita pressoché costante, infatti si è passati dal +2,32% al 31/12/2002, al +2,56% al 31/12/2003, corrispondente a n. 20.998 trattamenti.

La spesa per interessi passivi su pensioni, nella quasi totalità dei casi derivanti da decisioni giudiziarie, è scesa da € 183.823,86 del 2002 a € 40.385,04.

Elementi statistici sulle pensioni di vecchiaia liquidate

Si rappresentano graficamente alcuni elementi statistici, relativi alle pensioni di vecchiaia poste in pagamento nel corso dell'anno, suddivise per sesso, importi e area geografica:

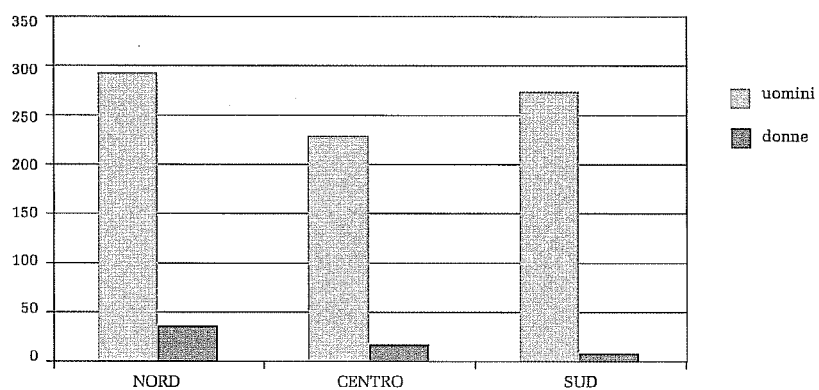

	uomini	donne	totali
NORD	293	36	329
CENTRO	230	18	248
SUD	274	8	282
TOTALE	797	62	859

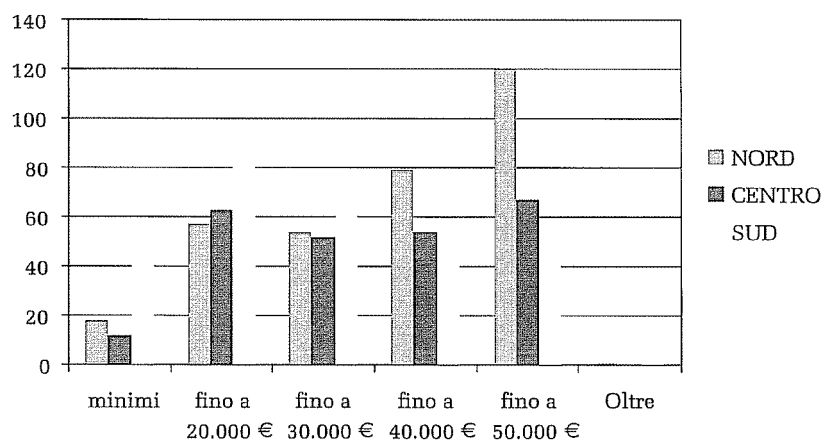

	minimi	fino a 20.000 €	fino a 30.000 €	fino a 40.000 €	fino a 50.000 €	Oltre
NORD	18	57	54	79	120	1
CENTRO	12	63	52	54	67	
SUD	46	84	61	46	43	2
Totali	76	204	167	179	230	3

Assistenza

Indennità di maternità

La spesa delle indennità di maternità, erogate nel 2003, è di € 15.640.164,26 e corrisponde a 2.660 professioniste.

Come si evince dal sottostante prospetto, tale spesa risulta in costante crescita nonostante i tetti introdotti prima con delibera del Consiglio di Amministrazione del 2 marzo 2002 e successivamente con l'art. 1 della legge 289/2003.

La tabella seguente evidenzia il citato trend di crescita:

Anno	Numero provvedimenti		Spesa e incremento		Importo medio
1999	1.787	+32,30%	9.014.515,64	+37,81%	5.044,50
2000	1.813	+ 1,45%	9.990.574,62	+10,83%	5.510,52
2001	2.095	+15,55%	11.700.677,66	+17,12%	5.585,05
2002	2.315	+10,50%	13.418.198,76	+14,68%	5.796,20
2003	2.660	+14,90%	15.640.164,26	+16,56%	5.879,76

Contributo funerario (art. 19 legge 141/92)

Sono stati liquidati, con provvedimento del dirigente su delega della Giunta Esecutiva, n. 522 contributi per una spesa pari ad € 2.609.425,18, con un incremento di circa l'11%.

Erogazioni assistenziali tramite Consigli dell'Ordine (art. 17, c. II legge 141/92)

Il fondo a disposizione degli Ordini, per sussidi per stato di bisogno, è stato nel 2003 pari a € 6.224.956,11.

Le delibere, pervenute e liquidate, di competenza del predetto anno sono pari a € 5.688.385,64.

Erogazioni assistenziali deliberate dal Comitato dei Delegati

Ai sensi del 1° comma dello stesso articolo sono stati pagati, per danni derivanti da calamità naturali, n. 153 indennizzi per un totale di € 502.249,72.

Ai sensi dell'art. 18, c. 2 legge 141/1992, il Comitato dei Delegati ha deliberato, nel corso del 2003, n. 200 indennizzi, per malattia o infortunio, per un spesa totale pari ad € 1.167.151,27.

Onorari medici

Con provvedimento del Dirigente sono state pagate, nel corso del 2003, n. 656 parcelle, per un totale di € 231.943,87, ai medici distrettuali, ai componenti commissioni mediche e ai medici fiduciari, per gli accertamenti sanitari previsti, nei casi di prestazioni assistenziali e previdenziali, ove occorre accertare situazioni di invalidità o inabilità.

Ricongiunzione (legge 45/1990)

L'ufficio ha definito, con provvedimento del dirigente, n. 102 istanze di ricongiunzione di periodi di contribuzione, prima giacenti presso altre gestioni previdenziali.

Le entrate contributive, per onere dovuto dai professionisti, sono risultate pari ad € 1.134.976,84, e sono stati trasferiti, da altre gestioni, contributi per un totale di € 3.662.887,04, con contestuale versamento di interessi pari ad € 555.146,95.

Riscatto (art. 24 legge 141/92)

Sono state sottoposte all'esame della Giunta Esecutiva, le richieste di riscatto di n. 737 professionisti e la revoca di n. 149 posizioni per mancato pagamento dell'onere dovuto.

Nel 2003 sono stati effettuati pagamenti, di onere dovuto per riscatto, per un importo complessivo pari a € 5.181.086,72.

Spesa complessiva per pensioni nel periodo 1998/2003

Anni	1998	1999	2000	2001	2002	2003
Milioni	251,08	278,65	301,43	329,13	358,11	389,37

Raffronto in milioni di euro con anni precedenti

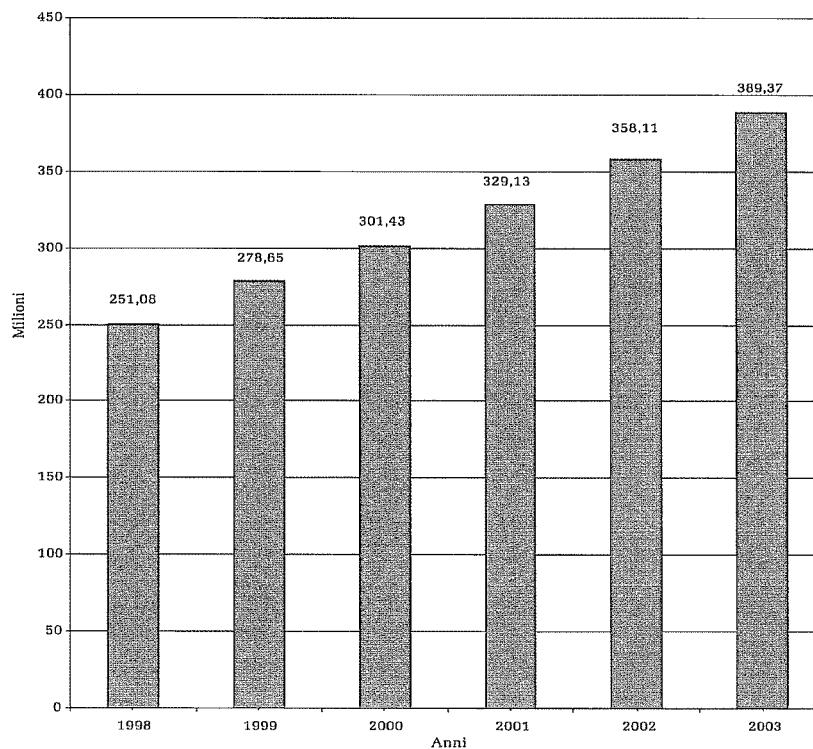

N.B. I dati messi a confronto si riferiscono alla sola voce contabile "Pensioni agli iscritti"

Andamento del numero pensioni al 31/12 nel periodo 1998/2003

Anni	1998	1999	2000	2001	2002	2003
N. pensioni	18.471	19.114	19.595	20.010	20.474	20.998

Crescita del numero delle pensioni nel periodo 1998/2003

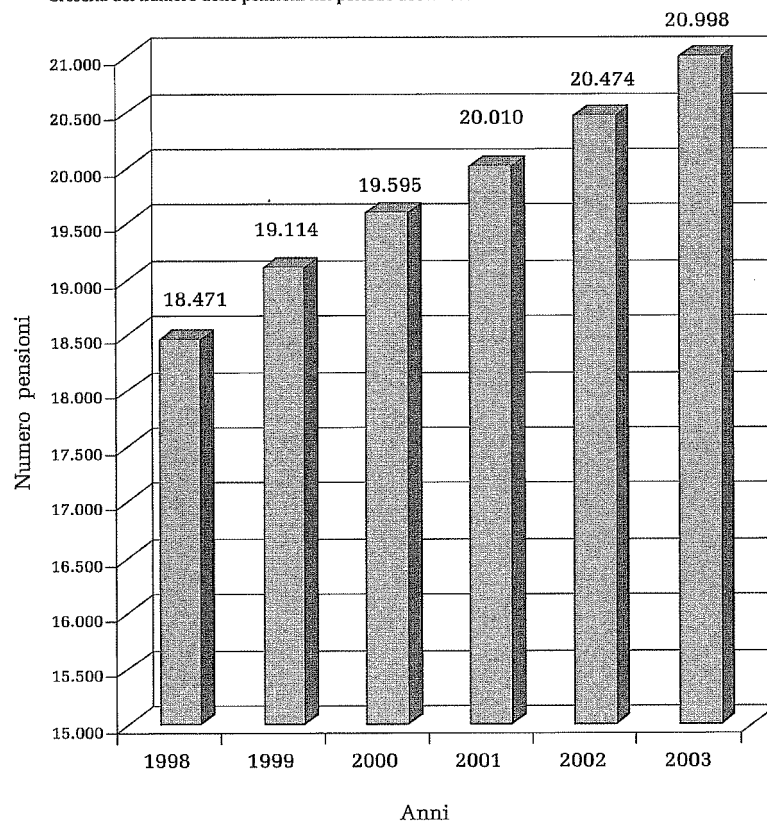

Importo medio annuo della pensione di vecchiaia di decorrenza nell'anno nel periodo 1998/2003

Anni	1998	1999	2000	2001	2002	2003
Pensione media annua	24,39	26,04	28,93	28,71	29,62	30,72

Importo medio annuo delle pensioni di vecchiaia

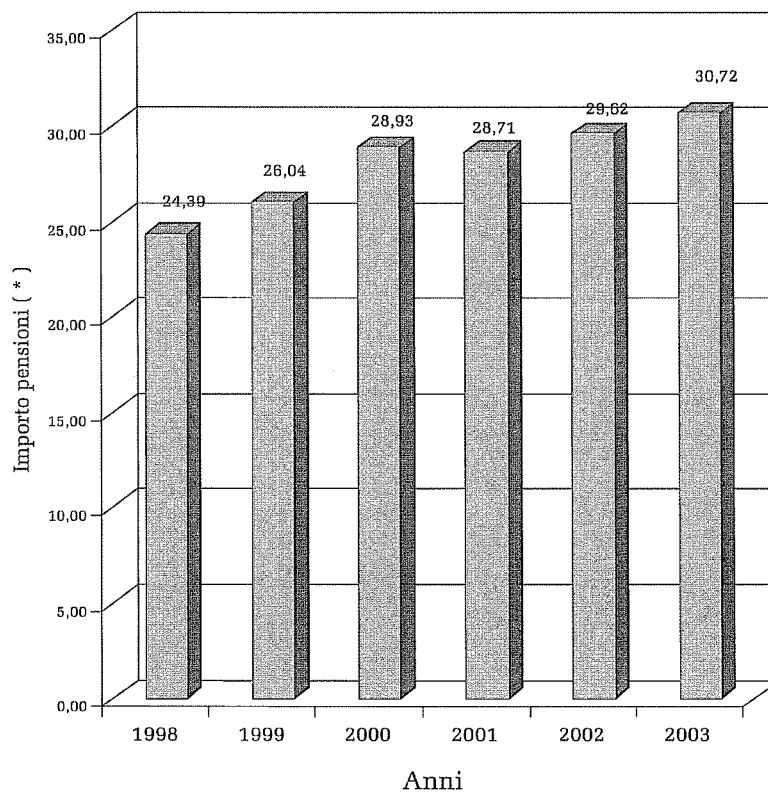

(*) Importi espressi in migliaia

Ripartizione, per categorie, delle pensioni nel periodo 1998/2003

Anno 1998	Riparti	Unità
Invalidità ed inabilità	2,92%	539
Indirette	17,78%	3.284
Riversibilità	26,50%	4.895
Vecchiaia	51,44%	9.502
Anzianità	1,36%	251
Totali	100,00%	18.471

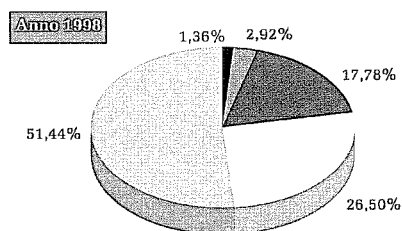

Anno 1999	Riparti	Unità
Invalidità ed inabilità	2,84%	542
Indirette	17,13%	3.274
Riversibilità	26,33%	5.032
Vecchiaia	51,97%	9.934
Anzianità	1,74%	332
Totali	100,00%	19.114

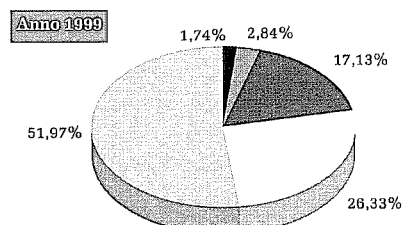

Anno 2000	Riparti	Unità
Invalidità ed inabilità	2,72%	533
Indirette	16,73%	3.278
Riversibilità	26,41%	5.175
Vecchiaia	52,17%	10.223
Anzianità	1,97%	386
Totali	100,00%	19.595

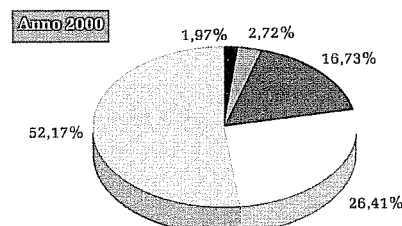

Ripartizione, per categorie, delle pensioni nel periodo 1998/2003

Anno 2001	Riparti	Unità
Invalidità ed inabilità	2,54%	509
Indirette	16,26%	3.254
Riversibilità	26,52%	5.307
Vecchiaia	52,49%	10.503
Anzianità	2,18%	437
Totali	100,00%	20.010

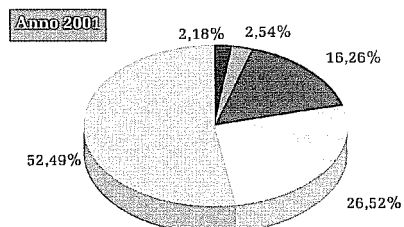

Anno 2002	Riparti	Unità
Invalidità ed inabilità	2,43%	498
Indirette	15,94%	3.263
Riversibilità	26,25%	5.375
Vecchiaia	53,10%	10.871
Anzianità	2,28%	467
Totali	100,00%	20.474

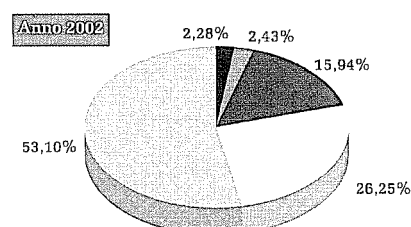

Anno 2003	Riparti	Unità
Invalidità ed inabilità	2,45%	514
Indirette	15,53%	3.262
Riversibilità	26,12%	5.484
Vecchiaia	53,54%	11.242
Anzianità	2,36%	496
Totali	100,00%	20.998

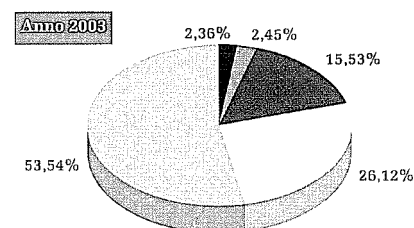

Servizio iscrizioni e contributi

Nel corso del 2003 il Servizio, nell'ambito delle sue competenze istituzionali, che concernono le attività precedenti e successive alla riscossione dei contributi mediante ruoli, i rimborsi dei contributi ex artt. 21 e 22 L. 576/80 e "generici", nonché le attività necessarie alla predisposizione dei provvedimenti di iscrizione e cancellazione da sottoporre alla Giunta Esecutiva, è stato impegnato in particolare dalla riliquidazione di tutti i rimborsi ex art. 21 effettuati nel periodo dal 1996 al 2002 in applicazione della sentenza della Corte di Cassazione n. 5098/2003 e della delibera del Consiglio di Amministrazione del 16 aprile 2003 di cui si tratterà in modo più dettagliato oltre, dal condono previdenziale approvato dalla Cassa in data 31 luglio 2002, in specie nel secondo semestre, nonché infine dalla riorganizzazione dei Servizi dell'Ente, che ha posto la necessità, sempre nell'ultimo scorcio dell'anno, di una rapida definizione delle pendenze, al fine di facilitare l'avvio, dal 2004, della nuova organizzazione.

Con la presente relazione vengono, quindi, illustrate le attività del Servizio e le relative risultanze contabili.

Ufficio Iscrizioni

L'Ufficio è particolarmente interessato all'instaurazione del rapporto previdenziale degli iscritti agli Albi che esercitano la professione, anche mediante il controllo degli iscritti agli Ordini Forensi. Questa attività consente, altresì, di aggiornare costantemente gli archivi con interventi immediati sugli status, sugli indirizzi e su ogni altro elemento utile alla gestione delle molteplici attività della Fondazione.

Il prospetto che segue evidenzia con riferimento al triennio 2001/2003 l'attività dell'Ufficio iscrizioni con riferimento ai provvedimenti adottati d'ufficio e a domanda dell'interessato; non va sottaciuta la novità che dall'anno 2002 l'ufficio si occupa, anche, dell'invio, a tutti gli iscritti in un Albo Professionale, dei codici di accesso riservati (PIN) che consentono all'interessato, e a lui soltanto, di controllare la propria posizione previdenziale con il semplice ingresso nel sito della Cassa.

	anno 2001 Numero	anno 2002 Numero	anno 2003 Numero
CANCELLAZIONI CASSA (A DOMANDA)			
accolte con rimborso	172	196	284
accolte senza rimborso	126	199	246
respinte	45	25	41
TOTALE	343	420	571
CANCELLAZIONI CASSA PER CANCELLAZIONI ALBI (D'UFFICIO)	838	741	704
ISCRIZIONI D'UFFICIO			
ex art. 11 L. 141/92	266	0	0
fuori termine ex art 11 L. 141/92	168	5	404
TOTALE	434	5	404
ISCRIZIONI A DOMANDA			
praticanti abilitati (art 11 L. 141/92) facoltative	870	929	647
praticanti abilitati (art 11 L. 141/92) retroattive	265	287	245
TOTALE	1.135	1216	892

XIV LEGISLATURA — DISEGNI DI LEGGE E RELAZIONI — DOCUMENTI

	anno 2001 Numero	anno 2002 Numero	anno 2003 Numero
anno 2003 (art. 11 L. 141/92)	0	0	1.037
anno 2002 (art. 11 L. 141/92)		1539	1.408
anno 2001 (art. 11 L. 141/92)	1.596	1613	1.249
anno 2000 (art. 11 L. 141/92)	1.038	1022	10
anno 1999 (art. 11 L. 141/92)	972	6	7
anno 1998 (art. 11 L. 141/92)	2	3	1
anno 1997 (art. 11 L. 141/92)	0	0	0
anno 1996 (art. 11 L. 141/92)	1	0	0
anno 1995 (art. 11 L. 141/92)	0	0	0
assenza requisiti (art. 13 L. 141/92)	35	0	0
tardive (artt. 15 L. 141/92 e 2 L. 662/96)	21	0	0
retroattive (art. 13 L. 141/92)	1714	2.136	1.896
ripristini (art. 21 L. 576/80)	4	2	5
pensionati di vecchiaia	0	4	18
avvocati stabiliti		3	7
avvocati part-time		5	7
TOTALE	5.383	6.333	5.645
BENEFICIO ULTRAQUARANTENNI			
art. 14 L. 141/92 avvocati	66	57	51
art. 14 L. 141/92 praticanti abilitati	2	2	2
TOTALE	68	59	53
RETTIFICHE DECORRENZE			
TOTALE	57	10	63
REVOCHE			
art. 11 e 13 L. 141/92	105	140	122
art. 14 L. 141/92	19	14	8
artt. 12 L. 141/92 e 2 L. 662/96	4	0	0
art. 12 L. 141/92	0	0	0
domande Iscrizione Cassa	18	8	0
per scadenza abilitazione al patrocinio	0	18	0
TOTALE	146	180	130
RETTIFICHE DECORRENZA CONTROLLI INCROCIATI			
art. 22 L. 576/1980 e art. 11 L. 141/92	0	0	171
TOTALE	0	0	171
REVISIONE ISCRITTI (art. 3 L. 319/75)			
RATEAZIONI (art. 11, 13, 14, 15 L. 141/92)	336	7	378
RATEAZIONI-CARTELLE ESATTORIALI		12	0
RESTITUZIONI DI CONTRIBUTI (art. 21 L. 576/80)	59	100	202
PROVVEDIMENTI PARTICOLARI	109	89	48
TOTALE GENERALE	8.915	9.172	9.261

Come può rilevarsi, nel corso dell'anno 2003, tanto le cancellazioni a domanda, presentate da professionisti che dimostrano di non esercitare con continuità professionale, quanto le cancellazioni d'ufficio, che vengono disposte a seguito di cancellazione dagli Albi, mostrano un incremento rispetto agli anni 2001 e 2002.

Il condono previdenziale forense deliberato nel corso del 2002 dal Comitato dei Delegati ha di fatto annullato la definizione delle iscrizioni d'ufficio l'esame delle quali è stato rinviato o al momento della presentazione, da parte dei professionisti interessati, delle domande di sanatoria, o, nel caso non venga presentata istanza di sanatoria, alla scadenza del termine del condono stesso (31/12/2003).

Si rileva che per l'anno 2003 l'ufficio, invece di invitare gli avvocati (risultanti avere un obbligo di iscrizione, in base al reddito dichiarato con il modello 5/2003) alla presentazione della domanda di iscrizione entro il 31 dicembre 2003, ha esaminato ed individuato tutti gli avvocati con obbligo di iscrizione antecedente l'anno 2002 per poi fornire l'elaborato al competente Servizio Vigilanza ed Accertamenti Contributivi al fine di informare gli stessi dell'inadempimento e della possibilità di presentare istanza di condono.

Si evidenzia che le iscrizioni a domanda dei praticanti abilitati rispetto ai precedenti due anni sono diminuite. Nel 2001, infatti, queste fissate in numero di 1.135, nel 2002 sono arrivate a 1216 per poi scendere nel 2003 a numero 892.; numeri, comunque, ancora significativi rispetto ad un passato che non conosceva della normativa che ha istituito la gestione speciale presso l'INPS e il relativo obbligo di iscrizione per i soggetti non coperti da una previdenza obbligatoria (L. 335/95).

Le iscrizioni a domanda che nel 2002 hanno determinato un numero di provvedimenti pari a 6.333, nell'anno 2003 sono lievemente diminuite. Va rilevato che un incremento delle domande di iscrizione si è registrato prevalentemente nell'anno 2002 anche alla luce dei benefici che derivano all'iscritto per la possibilità che questi ha di aderire alle convenzioni sottoscritte dall'Amministrazione in favore della Categoria.

Il prospetto che segue evidenzia l'aumento del numero delle iscrizioni e delle pensioni di vecchiaia queste ultime erogate dal 1990 al 2003.

Anno	Iscritti attivi	Pensionati attivi	Totale
1990	38.040	4.326	42.366
1991	39.994	5.082	45.076
1992	41.712	5.201	46.913
1993	43.244	5.810	49.054
1994	46.497	6.148	52.645
1995	51.897	6.392	58.289
1996	57.555	6.901	64.456
1997	63.792	7.490	71.282
1998	69.732	7.886	77.618
1999	74.490	8.147	82.637
2000	79.908	8.750	88.658
2001	84.987	9.083	94.070
2002	90.930	9.106	100.036
2003	95.837	9.470	105.307

Per quanto riguarda i ricavi relativi alla contribuzione per anni precedenti e più specificamente i ricavi per iscrizione con effetto retroattivo, dei praticanti abilitati e degli avvocati, per beneficio accordato agli ultraquarantenni, in sede di prima iscrizione, per le iscrizioni d'ufficio e per il ripristino di precedenti periodi di iscrizione si rinvia ai dati esposti in bilancio.

Ufficio Contributi

Sono di competenza dell'Ufficio le attività connesse alla formazione del ruolo, all'emissione dei provvedimenti di sgravio, di rateazione e di sospensiva, nonché alla gestione contabile dei versamenti effettuati dai concessionari della riscossione e delle quote inesigibili da rimborsare o da scaricare. Rientrano nelle competenze dell'Ufficio anche i rimborsi di cui agli articoli. 21 e 22 della legge 20 settembre 1980, n°576, nonché i rimborsi generici e le ricongiunzioni in uscita di cui alla legge 5 marzo 1990, n°45 .

a) Formazione del ruolo

In esecuzione della delibera consiliare del 13 novembre 1999 e conformemente alla legge di riforma del sistema di riscossione, l'Ufficio ha formato, per l'esercizio 2003, un unico ruolo, in quattro rate, del carico lordo di € 171.912.312,28 (compresi gli arrotondamenti). Tale ruolo, regolarmente consegnato al Consorzio Nazionale dei Concessionari nel mese di gennaio 2003, è stato materialmente posto in riscossione dai concessionari a partire dalla prima quindicina del mese di marzo, facendo così registrare i primi incassi nel mese di aprile.

La previsione delle entrate contributive minime e di maternità da riscuotere col ruolo 2003, per complessivi Euro 145.990.206,00, venne formulata sulla base del numero degli iscritti alla Cassa accertati alla data del 16 luglio 2002 (n. 97.632 di cui n. 8.839 pensionati attivi), e della nuova misura, in base alla variazione del 2,7% dell'indice ISTAT, dei contributi ex artt. 10 e 11, rideterminata dal Consiglio di Amministrazione del 24 maggio 2002 rispettivamente in € 1.160,00 e in € 350,00, tenuto conto, altresì, del minore apporto contributivo, sia dei pensionati che proseguono nell'esercizio della professione forense (i quali sono tenuti a corrispondere il contributo soggettivo in misura pari al 10% del reddito effettivo per i primi cinque anni dal pensionamento, e del 3% dopo tale quinquennio, e quello integrativo del 2% sull'effettivo volume d'affari) sia degli Avvocati e dei Praticanti abilitati iscritti alla Cassa, rispettivamente prima del trentacinquesimo e trentesimo anno di età (i quali pagano il contributo soggettivo minimo in misura ridotta alla metà per i primi tre anni di iscrizione).

A consuntivo, si può ora integrare tale previsione sulla base del numero degli iscritti alla Cassa alla data del 31 dicembre 2003:

Contributi ex art. 10 Legge 576/80: Integrazione per competenza

Iscritti Cassa n. 95.837 (105.307 di cui 9.470 pensionati)

- con più di 3 anni di iscrizione al 1/1/2003 n. 91.027
- con meno di 3 anni di iscrizione al 1/1/2003 n. 4.810

Contributo art. 10:

• in misura intera	€	1.160,00
• in misura ridotta	€	580,00
• Contributo intero (n. 91.027 x € 1.160,00)	€	105.591.320,00
• Contributo ridotto (n. 4.810 x € 580,00)	€	2.789.800,00
• TOTALE	€	108.381.120,00

Contributi ex art. 11 Legge 576/80: Integrazione per competenza		
Iscritti Cassa	n. 95.837	
Contributo art. 11	€	350,00
TOTALE CONTRIBUTI (n. 95.837 X € 350,00)	€	33.542.950,00
Contributi di maternità ex art. 70 e segg.D.lgs.151/2001: Integrazione per competenza		
Iscritti Cassa (n. 105.307 X € 173,00)	€	18.218.111,00
TOTALE GENERALE	€	160.142.181,00

Si ritiene opportuno rammentare in questa sede che, in virtù della delibera consiliare del 5 aprile 2003, a decorrere dal 2004 i contributi minimi vengono riscossi tramite Mav bancario/ postale; conseguentemente, la Cassa continuerà a utilizzare lo strumento del ruolo limitatamente ai recuperi sanzionatori, come già nel passato, nonché ai contributi minimi non pagati spontaneamente dagli iscritti.

b) Sgravi

Stante la già avvenuta definizione, da parte del Consorzio Nazionale dei Concessionari, delle problematiche connesse alla informatizzazione dei provvedimenti di sgravio, che avevano determinato non poche difficoltà nella ricezione e quindi nella materiale esecuzione degli stessi da parte dei concessionari della riscossione, gli uffici hanno potuto svolgere le attività connesse all'emissione di tali provvedimenti in maniera più snella e tempestiva che non nel passato.

Nel corso dell'anno 2003 sono stati disposti 17.237 provvedimenti di sgravio, per un totale di € 6.547.260,41, di cui n. 5.272 per € 2.384.634,69 riferiti al ruolo 2003 di competenza.

Particolarmente significativi sono stati gli sgravi per cancellazione deliberata successivamente alla formazione del ruolo (n. 1.728 per € 874.098,16), come anche gli sgravi emessi in accoglimento di istanze di rateazione presentate da iscritti (n. 1.473 per € 558.516,27), per pagamento diretto di contributi a ruolo (n. 2.747 per € 970.683,05) e per pensionamento di vecchiaia deliberato dopo la formazione del ruolo (n. 1.149 per € 778.200,03).

Significativi sono stati anche gli sgravi effettuati a seguito di trattenuta del debito contributivo sui ratei di pensione (n. 2.247 per € 795.221,87) e in sede di rimborso dei contributi ex art. 21 L.576/80 (n.1.274 per complessivi € 492.433,04).

Gli sgravi conseguenti al condono previdenziale, infine, sono ammontati a n.2.861 per € 676.321,29.

c) Rimborsi ex art. 21 L. 576/80

Come già detto in premessa, la sentenza della Corte di Cassazione n.5098/2003, che ha riconosciuto la rimborsabilità anche della contribuzione soggettiva di cui alla lett. b) dell'art.10 L.576/80 (altrimenti detto contributo di solidarietà pari al 3% dovuto sulla parte di reddito eccedente il tetto) in luogo della sola contribuzione di cui alla lett. a) stessa legge sino ad allora rimborsata dalla Cassa, ha determinato l'adozione, da parte del Consiglio di Amministrazione, del 16 aprile 2003, di una delibera applicativa di tale sentenza e, conseguentemente, la riliquidazione, da parte degli Uffici, di tutti i rimborsi effettuati dal 1996 secondo i nuovi criteri.

Dette riliquidazioni hanno riguardato n.136 casi e hanno comportato un esborso pari, in linea capitale, a circa 2 milioni di Euro imputato al fondo Oneri e rischi diversi appositamente costituito per far fronte agli oneri derivanti da tale sentenza.

I rimborsi correnti effettuati nell'anno sono, invece, consistiti in n. 646 (di cui 444 adot-

tati con provvedimento del Dirigente e 202 adottati con delibera della Giunta Esecutiva) e hanno determinato un costo, imputato al conto ordinario pari, in linea capitale, a circa 7 milioni di Euro.

Sul conto Interessi passivi .su restituzione contributi hanno trovato collocazione gli interessi sui rimborsi, pari a complessivi a circa 2,5 milioni di Euro, di cui circa 98 mila Euro riferiti alle riliquidazioni.

Come è noto, in sede di rimborso dei contributi, gli uffici provvedono a recuperare tutti i debiti contributivi del richiedente, tramite compensazione coi contributi rimborsabili ovvero con versamento diretto, in caso di incapacienza.

Tale attività di recupero, preceduta da una verifica dichiarativa e contributiva estesa a tutto il periodo assicurativo, ha consentito di introitare, nell'anno 2003, circa 490 mila Euro: pertanto, l'importo liquidato al netto dei recuperi è stato pari a circa 6,5 milioni di Euro.

d) Altri Rimborsi

I rimborsi c.d. "generici" effettuati in numero di 614 a seguito di verifica contributiva, previo accertamento di erronei versamenti da parte dei professionisti, hanno determinato una liquidazione per € 455.927,36.

Invece, i rimborsi effettuati in numero di 20 ai sensi dell'art.22 L.576/80 relativamente ad anni dichiarati inefficaci vuoi in sede di pensionamento, vuoi in sede di revisione sono ammontati a € 33.527,15.

e) Contabilità dei versamenti dei concessionari

La contabilità dei versamenti effettuati dai concessionari della riscossione (con accrediti bancari e tramite conto corrente postale) si è confermata particolarmente gravosa nell'anno 2003 a causa del consistente numero di operazioni da registrare, pari a n.12.122. Il dato è di gran lunga superiore a quello registrato nel 2000 (n. 6.010) e anche a quello relativo al 2001 (n. 13.653) ove si consideri che tale dato si riferiva a due ruoli (ruoli 2000 e ruolo 2001) andati in riscossione, quasi contestualmente, nell'anno 2001.

Giova rappresentare che tutte le attività del settore vengono svolte, a tutt'oggi, in modo "cartaceo": l'informatizzazione dei versamenti è, infatti, un obiettivo, che (dettato dalla stessa legge di riforma), il Consorzio Nazionale dei Concessionari avrebbe dovuto conseguire entro l'anno 2001 ma di fatto non è ancora definitivamente realizzato.

Fatte queste premesse, si espongono ora le risultanze contabili dell'esercizio 2003, ruolo di competenza e ruoli precedenti (residui):

Ruolo 2003

CARICO	€	171.912.312,28	(compresi arrotondamenti)
DISCARICHI	€	2.093.400,37	
VERSAMENTI	€	81.243.531,28	
SGRAVI TRATTENUTI	€	118.668,32	
COMPENSI (D.M. 4.8.2000)	€	965.039,91	
IVA (sui compensi)	€	208.279,40	
RESIDUI RUOLO AL 31.12.03	€	87.283.393,00	

Residui ruoli post riforma progressi

Limitandoci ai ruoli 1999, 2000, 2001 e 2002, interessati dalla riforma della riscossione che ha introdotto il principio del "semplice riscosso" in luogo di quello del "non riscosso per ri-

sco”, si evidenzia che al 31 dicembre 2003 i residui complessivi di tali ruoli, rispetto all'esercizio 2002, si sono ridotti da € 162.299.470,60 a € 101.171.095,35.

Pertanto, rispetto ai carichi globali di detti ruoli, ammontanti a € 610.643.819,17, resta da riscuotere, al 31 dicembre 2003, circa il 16,57%.

f) Quote inesigibili

Le attività dell'Ufficio hanno per oggetto le insolvenze di contributi iscritti a ruolo sotto il profilo, da un lato, del rapporto Cassa/Concessionari della riscossione (debiti verso i concessionari), dall'altro, del rapporto Cassa/Contribuenti (crediti verso gli iscritti).

Nell'ambito del rapporto Cassa/Concessionari, l'Ufficio acquisisce dagli stessi i documenti previsti dal D.P.R. nr. 43/88 per i ruoli con obbligo di anticipazione (verbali al visto, domande di rimborso, comunicazioni di avvenuto recupero) ovvero dalla riforma della riscossione per i ruoli al semplice riscosso (comunicazioni di inesigibilità, domande di discarico), provvedendo a fornire, ove possibile, ai concessionari ulteriori elementi utili ai fini del recupero, a liquidare ai concessionari le domande di rimborso e correlate spese procedurali ovvero provvedere ai richiesti discarichi ove ricorrano i rispettivi presupposti di rimborsabilità o di discarico.

Nell'ambito del rapporto Cassa/Contribuenti, nel quale l'Ufficio gestisce il credito verso contribuenti insoluti, l'attività peculiare dell'Ufficio è la “verifica contributiva” che, svolta per tutto il periodo assicurativo del contribuente, consente significativi recuperi di contributi insoluti.

Si espongono ora i costi e i ricavi relativi all'esercizio 2003:

Costi

Liquidazione di domande di rimborso e correlate istanze di rimborso spese procedurali.

Nel corso dell'anno 1999 pervennero agli Uffici, da parte di cessate esattorie e concessionari in carica, numerose richieste di definizione automatica, ex artt. 60 e 61 D. Lgs. 112/99, delle domande di rimborso (e correlate istanze di rimborso per spese procedurali) presentate fino al 31.12.1997. Tali istanze, se accolte, avrebbero comportato la definizione di ogni pendenza coi concessionari fino al 1997, attraverso la liquidazione del 99% dell'ammontare delle quote insolte chieste a rimborso.

Il Consiglio di Amministrazione, nella riunione del 13 novembre 1999, avvalendosi della facoltà espressamente prevista per gli enti previdenziali dall'art. 61, deliberò di non aderire a tale istituto, dando mandato agli Uffici di continuare ad applicare, alle domande di rimborso pendenti, le norme di cui al D.P.R. nr. 43/88 e, in specie, di provvedere ai rimborsi delle sole quote la cui inesigibilità fosse comprovata su base documentale.

A seguito di tale delibera, sono pervenute, anche da cessate esattorie, istanze di sollecito dei rimborsi, l'Ufficio è stato, così, interessato a partire dall'anno 2000 da una pressante attività istruttoria di domande di rimborso.

Al 31.12.2003, l'attività degli Uffici, pur riguardando un numero consistente di domande da istruire (nr. 165 domande di rimborso per un totale di nr. 2.918 quote insolte) ha però determinato, stante la generalizzata incompletezza documentale di dette domande, in un esborso assai contenuto pari ad € 50.515,99 (di cui € 50.132,51 per liquidazione di domande di rimborso e € 383,48 per rimborso spese procedurali).

Restano ancora da lavorare, e tale attività riguarderà, come già sta riguardando, l'anno 2004, circa 2.000 domande di rimborso, molte delle quali già istruite e in via di definizione sotto il profilo documentabile.

Ricavi

Le attività di recupero contributivo svolte dall'Ufficio nei confronti dei contribuenti insoluti (o eredi) consentono, spesso, l'incasso delle quote insolute con versamenti diretti in favore della Cassa.

Tali versamenti vengono contabilizzati, in parte dal Servizio Vigilanza in parte dal Servizio Iscrizioni e Contributi: i recuperi contabilizzati nell'anno 2003, per quanto di competenza, sono pari € 49.891,91.

Significativi sono, infine, i recuperi contributivi che gli Uffici competenti all'erogazione dei trattamenti pensionistici o alla restituzione dei contributi ex art. 21 L. 576/80 possono realizzare grazie alle "verifiche contributive".

Servizio vigilanza e accertamenti contributivi

Nel corso dell'anno 2003 quasi tutte le consuete attività di verifica e accertamento contributivo di competenza del Servizio Vigilanza sono state sospese e tramutate in attività informative e di pre-accertamento finalizzate alla presentazione delle domande di condono previdenziale da parte degli iscritti. Si ricorda infatti che, a seguito dell'approvazione ministeriale della delibera del Comitato dei Delegati del 25/7/2002, l'intero anno 2003 è stato dedicato ad attività propedeutiche alla presentazione delle domande di condono (i cui termini consentivano l'inoltro delle domande dal 1° gennaio al 31 dicembre 2003). Opportune verifiche preventive operate dal Servizio Vigilanza hanno consentito di evidenziare tutte le eventuali irregolarità da sanare segnalando agli interessati unitamente alla possibilità di avvalersi del condono.

In particolare, tale attività ha comportato l'invio di oltre 50.000 lettere personalizzate che possono essere riassunte come da prospetto che segue:

Attività	Dati
Segnalazioni di irregolarità contributive (mod.5/1999, 5/2000 e 5/2001)	30.025 professionisti
Segnalazioni di irregolarità dichiarative (ritardato invio mod.5/2000 e 5/2001)	5.670 professionisti
Segnalazioni di irregolarità dichiarative (omesso invio mod.5/2000 e 5/2001)	8.240 professionisti
Segnalazioni di irregolarità contributive derivanti da controlli incrociati con l'Anagrafe Tributaria	4.760 professionisti
Segnalazioni di irregolarità nell'iscrizione alla Cassa	2.770 professionisti

L'enorme sforzo ricognitivo compiuto dal Servizio, in stretta collaborazione con il CED della Cassa, ha consentito un massiccio ritorno di domande di condono, quantificabili in circa 25.000 istanze, di cui circa 2.000 per iscrizione tardiva, la maggior parte delle quali pervenute negli ultimi 15 giorni del mese di dicembre 2003 (circa 19.000).

Si segnala, inoltre, la particolare rilevanza delle 30.025 segnalazioni di irregolarità contributive relative ai modelli 5/1999, 2000 e 2001, inviate a mezzo raccomandata a.r., che hanno anche consentito di interrompere i termini prescrizionali sui crediti vantati dalla Cassa.

L'enorme mole di domande prevenute richiederà un programma di evasione biennale che consentirà di introitare recuperi contributivi nell'arco degli esercizi contabili 2004,

2005 e, in parte, 2006, considerato il termine di sei mesi da assegnare ai professionisti per i pagamenti dovuti. Ancora più rapide dovranno essere le istruttorie delle iscrizioni tardive, da esaurirsi entro il 2004, da cui deriverà, oltre ad un gettito immediato riferito alle annualità pregresse, un recupero, in termini di iscritti a regime, corrispondente a circa 2.000 ulteriori unità.

Per quanto concerne, poi, l'autoliquidazione connessa al modello 5/2003 si segnala innanzitutto che si è trattato del primo anno di applicazione del nuovo regolamento dei contributi che prevede un termine autonomo per i pagamenti della 1° e 2° rata (31/7 e 31/12) rispetto a quello di invio del modello 5 (30/9).

Il numero dei modelli 5/2003 pervenuti entro il 31 dicembre 2003 è di 126.773 con un aumento, sia pur contenuto, rispetto a quelli relativi all'anno precedente (124.364).

Da segnalare come ulteriore dato positivo che circa 120.000 modelli 5/2003 sono pervenuti entro i nuovi termini regolamentari (30/9/2003).

La tabella sotto riportata evidenzia l'andamento crescente del numero dei modelli 5 inviati negli ultimi sei anni.

Modelli 5/1998	Modelli 5/1999	Modelli 5/2000	Modelli 5/2001	Modelli 5/2002	Modelli 5/2003
Inviati entro il 31/12/1998	Inviati entro il 31/12/1999	Inviati entro il 31/12/2000	Inviati entro il 31/12/2001	Inviati entro il 31/12/2002	Inviati entro il 31/12/2003
95.968	102.239	111.031	121.082	124.364	126.773

L'ammontare del credito della Cassa per contributi in autoliquidazione, accertato sulla base delle comunicazioni registrate nel sistema informatico, è risultato significativamente aumentato sia rispetto all'anno precedente sia rispetto alle stesse previsioni relative al 2003, fino a raggiungere i 240 milioni di Euro per contributi soggettivi e i 117 milioni di Euro per contributi integrativi.

Ciò è giustificabile sia con un incremento del numero degli iscritti sia con il persistere del fenomeno di un aumento del reddito professionale e del volume d'affari medio degli stessi, nonostante tale aumento numerico.

A questo proposito è interessante sottolineare l'andamento crescente, a livello nazionale, del reddito e del volume d'affari medi degli avvocati italiani iscritti alla Cassa, così come rappresentato nel seguente prospetto:

anno di produzione	1998	1999	2000	2001	2002
Reddito IRPEF medio	41.223	41.242	43.333	44.828	45.810
Volume d'affari IVA medio	62.303	62.687	65.232	68.062	70.806

Fra le ulteriori attività portate avanti dal Servizio si ricorda la puntuale verifica contributiva operata sui pensionandi (circa 1.200 posizioni) nonché i controlli incrociati per il periodo 1991/1995 per i quali, dopo il necessario contraddittorio, si sono definite oltre 4.000 posizioni i professionisti con invito a presentare, se del caso, domanda di condono. Tuttavia, la chiusura dell'attività slitterà necessariamente al biennio successivo e andrà coordinato con la definizione del condono contributivo, cui molti dei professionisti interessati hanno aderito.

Servizio informazioni e relazioni esterne

L'attività del Servizio Informazioni e Relazioni Esterne, nel corso dell'anno 2003, può essere sintetizzata come segue:

- riscontro (di presenza, telefonicamente, tramite fax, posta ed e-mail) a richieste di informazioni di natura previdenziale ed assistenziale;
- divulgazione di iniziative assunte dall'Ente in favore dell'Avvocatura;
- risposta a quesiti in merito al condono previdenziale (delibera del Comitato dei Delegati del 25/7/2002, approvata con provvedimento Ministeriale dell'11/12/2002);
- chiarimenti in merito a lettere di revisione della continuità dell'esercizio professionale, nonché irregolarità dichiarative e contributive inviate ai singoli professionisti.

Quanto sopra premesso, si riportano di seguito i dati relativi a richieste di informazioni pervenute all'Ufficio dal 1° gennaio al 30 giugno 2003.

Contatti telefonici	Numero dei professionisti	15.366
Contatti di persona	Numero dei professionisti	12.090
Quesiti posti tramite fax	Numero dei professionisti	683
Quesiti posti tramite e-mail	Numero dei professionisti	3.786
Quesiti posti tramite segreteria verde	Numero dei professionisti	10.884

per un totale complessivo di n. 42.809 unità.

MESE	Contatto telefonico e di persona	Fax, posta	E-mail	Segreteria verde	Totale
Gennaio	2.078	33	218	962	3.291
Febbraio	1.876	34	204	590	2.704
Marzo	2.034	37	206	706	2.983
Aprile	1.849	38	204	586	2.677
Maggio	3.075	34	255	797	4.161
Giugno	2.402	36	246	525	3.209
Luglio	3.427	159	735	1.974	6.295
Agosto	799	23	204	162	1.188
Settembre	2.471	66	415	1.141	4.093
Ottobre	1.977	57	311	797	3.142
Novembre	2.158	62	285	1.082	3.587
Dicembre	3.310	104	503	1.562	5.479
Totale	27.456	683	3.786	10.884	42.809

Servizio gestione patrimonio immobiliare

Il patrimonio immobiliare della Cassa Forense si è arricchito nel corso dell'anno di ulteriori tre cespiti di qualità provenienti dalla dismissione del patrimonio immobiliare degli enti previdenziali pubblici, ubicati in Via Palermo civici 8, 10 e 12 in Roma.

Il patrimonio immobiliare è pertanto ora composto da oltre trenta cespiti, tra complessi edilizi e singoli stabili, aventi destinazioni d'uso diversificate: direzionale, commerciale, abitativo.

A loro volta gli immobili possono essere suddivisi in tre categorie: di pregio, ovvero quelli con caratteristiche storico monumentali o altri elementi di valorizzazione; direzionali, quelli che ospitano attività e uffici direttivi o di commercio particolare, solitamente più moderni e, perlomeno alcuni di essi, dotati di tecnologia avanzata; storici, appartenenti cioè al patrimonio primitivo della Cassa, prevalentemente abitativo e risalente a prima della privatizzazione dell'Ente.

Due fabbricati, in particolar modo, impreziosiscono il patrimonio immobiliare della Cassa: a Vicenza il Palazzo Gualdi del XV-XVI secolo, e a Bologna il Palazzo Angelelli, residenza nobiliare riedificata tra il XVII e il XVIII secolo e che ospita la sede del TAR dell'Emilia Romagna.

Palazzo Gualdi è impiantato sui resti di un teatro romano ed ha una pregevole facciata caratterizzata da un originale bugnato, una loggia con balaustra traforata, festoni e un gruppo scultoreo; una parte del fabbricato di elegante disegno architettonico è attribuita a Giulio Romano.

Palazzo Angelelli è situato in pieno centro storico di Bologna, sulla Strada Maggiore, il cui tracciato ricalca il decumano dell'originario impianto romano. Caratterizzato esternamente da un portico con cinque arcate a tutto sesto, l'interno contiene ornamenti architettonici di rilievo, busti e decorazioni di pregevole fattura.

Tra gli immobili di pregio è compresa la Sede della Cassa di Via Ennio Quirino Visconti a Roma, recentemente arricchita del contiguo immobile di Via Belli, 5, compresa in un complesso immobiliare di linee essenziali e facciate di colore tenue che ben si integrano nel tessuto ottocentesco del quartiere Prati, che occupa un isolato prospiciente il Tevere in prossimità di Piazza Cavour, ove è ubicato il palazzo di Giustizia.

Gli uffici rivelano un aspetto moderno e sono dotati dei più moderni impianti. Tra gli ambienti di uso comune spiccano l'Auditorium, la Sala del Consiglio di Amministrazione e la Sala del Comitato dei Delegati, dotati delle più avanzate tecnologie.

Nelle vicinanze della sede figura inoltre l'immobile di Via Crescenzo/Piazza Adriana, mentre a ridosso di Via Nazionale sono ubicati i tre stabili corrispondenti ai civici 8, 10 e 12 di Via Palermo.

Sempre a Roma, lungo la via Nomentana, a Via Carlo Fea, la proprietà annovera quindi una villa d'epoca in un parco di alberi ad alto fusto, adibita ad uffici di rappresentanza.

In Toscana, nel Comune di Collesalvetti in Provincia di Livorno, si evidenzia infine Villa Carmignani, equidistante tra il capoluogo di provincia e Pisa. Questa proprietà consiste in una magnifica villa, della quale è stato ultimato recentemente il restauro, costituita da una casa padronale, da una ex casa colonica, da una cappella gentilizia e da un piccolo edificio a suo tempo utilizzato come limonaia; il tutto incastonato in dieci ettari di parco in parte boschivo.

Gli immobili direzionali comprendono l'immobile di Via Valadier, a poca distanza dalla sede, caratterizzato dal cemento armato a vista, finestre a nastro e motivi circolari, che annoverano l'immobile tra quelle costruzioni moderne che hanno contribuito a dare del quartiere ottocentesco anche un'immagine moderna.

L'immobile di Tor Pagnotta, ubicato nel quadrante sud-est della città a ridosso del GRA, è di concezione estremamente moderna e caratterizzato da facciate in curtain wall a specchio. Lo stabile di Via Magenta, in stretta prossimità della Stazione Termini, e pertanto vicino a tutte le principali infrastrutture di trasporto, è interamente destinato ad uffici, come quello di Via Malfante, in prossimità della Via Cristoforo Colombo.

Fuori Roma, tra le costruzioni moderne con caratteristiche direzionali, si distinguono lo stabile di Sesto Fiorentino, costruito con materiali di pregio e con tecnologie avanzate, l'immobile di Firenze, altrettanto moderno, e il grande magazzino COIN a Milano.

Infine si elencano, con le medesime caratteristiche, lo stabile di Viterbo e il complesso di San Lazzaro di Savena.

Gli immobili ad uso abitativo, che rappresentano la parte più cospicua del patrimonio edilizio della Cassa, annoverano alcuni stabili che per le caratteristiche posizionali, la presenza delle infrastrutture di trasporto, quale ad esempio la metropolitana, nonché per la tipologia architettonica dell'immobile stesso, si rivelano di un certo pregio.

Tra questi si evidenziano il fabbricato di Via di Porta Fabbrica, in prossimità della Città del Vaticano, il complesso edilizio di Via Badoero, nello storico quartiere della Garbatella, gli stabili di Via Albertario, nel quartiere Aurelio, gli immobili di Via Nais e Via De Cristofaro, nel quartiere Trionfale.

Inoltre, anche se con caratteristiche posizionali meno pregiate, meritano attenzione l'immobile su Viale Marconi, quello su Piazzale del Caravaggio, che occupa un intero isolato, le tre palazzine a Clivo Rutario, in prossimità di Villa Pamphili. Infine, nel quartiere Monteverde, il complesso di Via Toscani e, nelle vicinanze di Viale Trastevere, lo stabile di Via Nievo. Alla Magliana, per ultimo, le tre palazzine di Via Rava.

Fuori Roma, sono presenti il complesso edilizio Prato Verde a Modena, e lo stabile di Catania.

In termini di valore di bilancio il patrimonio immobiliare è concentrato in prevalenza a Roma, mentre il restante è distribuito principalmente nel centro nord; la metà del patrimonio è quindi ad uso abitativo, che consta di circa 1.400 abitazioni, ed è concentrata nelle tre città di Roma, Modena e Catania. Gli immobili rimanenti, con destinazione d'uso non residenziale — ovvero ad uso direzionale, commerciale e ufficio —, sono distribuiti nelle città di Roma — ove è anche ubicata la Sede della Cassa —, Milano, Vicenza, Bologna e provincia (San Lazzaro di Savena), Firenze e provincia (Sesto Fiorentino), Viterbo.

Tra i privati, le più cospicue porzioni del patrimonio non residenziale sono locate a importanti conduttori come l'IBM (Sesto Fiorentino), Enel, Gruppo Cecchi Gori, ACI e Democratici di Sinistra (Roma), Gruppo COIN (Milano) e il Collegio dei Periti a Vicenza.

Assai consistenti sono anche le locazioni ad amministrazioni pubbliche. Lo stabile di Bologna ospita gli uffici del TAR e uffici distaccati del Ministero degli Interni, mentre la Guardia di Finanza occupa gli immobili di San Lazzaro di Savena, presso Bologna, e di Viterbo. A Vicenza il Comune occupa una grossa porzione del fabbricato e l'immobile di Firenze è locato all'Università della città. A Roma, nella citata villa degli anni '30, risiedono uffici del Ministero degli Interni e i locali di Via Crescenzo sono occupati da uffici del Ministero della Giustizia.

Nel corso dell'anno 2003 sono stati sottoscritti n. 304 contratti, di cui n. 237 relativi a unità immobiliari ad uso abitativo, n. 10 relativi a unità immobiliari ad uso diverso dall'abitativo (negozi, uffici, magazzini), n. 57 relativi a unità immobiliari accessorie (box, cantine, posti auto e moto).

Nel corso dello stesso anno sono state attivate le procedure per consentire agli inquilini la

corresponsione dei canoni a mezzo RID bancario, al fine di rendere più tempestivi i pagamenti e i relativi riscontri.

I grafici che seguono illustrano la distribuzione, la suddivisione e le caratteristiche del patrimonio immobiliare, con la precisazione che ogni stabile è classificato per la sua destinazione d'uso prevalente.

Gran parte degli stabili ad uso abitativo risale, come costruzione, al ventennio compreso tra la metà degli anni '50 e la metà degli anni '70, mentre l'intensivo di Modena è degli anni '80; pressoché tutti gli immobili ad uso non residenziale sono invece di più recente costruzione o, in alcuni casi, recentemente restaurati.

Nel corso del 2003 il Servizio Immobiliare ha promosso e/o realizzato una serie di iniziative finalizzate alla riqualificazione e alla valorizzazione del patrimonio edilizio mediante interventi di manutenzione e recupero.

Tra queste si evidenzia il consolidamento strutturale presso il complesso edilizio di Clivo Rutario, la sistemazione dei prospetti esterni dell'immobile di Via Toscani e di Via Badoero e la centralizzazione dei contatori di energia elettrica al civico 49 di Via Toscani.

Per quanto attiene le dotazioni tecnologiche dei fabbricati, è continuato il loro monitoraggio al fine del mantenimento delle condizioni di sicurezza e di funzionalità degli ascensori, delle centrali termiche e di condizionamento.

E' proseguita inoltre la sistemazione delle abitazioni riprese in consegna, mediante l'adeguamento dell'impianto elettrico alla legge 46/90 e il rifacimento dei servizi igienici e delle cucine: lavori che consentono di locare abitazioni a norma a canoni adeguati. Nel corso del 2003 sono state ristrutturate n. 59 unità immobiliari nell'ambito di una nuova procedura per la locazione delle abitazioni che consente, pur effettuando le opere di adeguamento, di abbreviare i tempi intercorrenti tra il rilascio e la nuova locazione.

XIV LEGISLATURA — DISEGNI DI LEGGE E RELAZIONI — DOCUMENTI

Suddivisione del patrimonio immobiliare non residenziale locato a privati e ad amministrazioni pubbliche

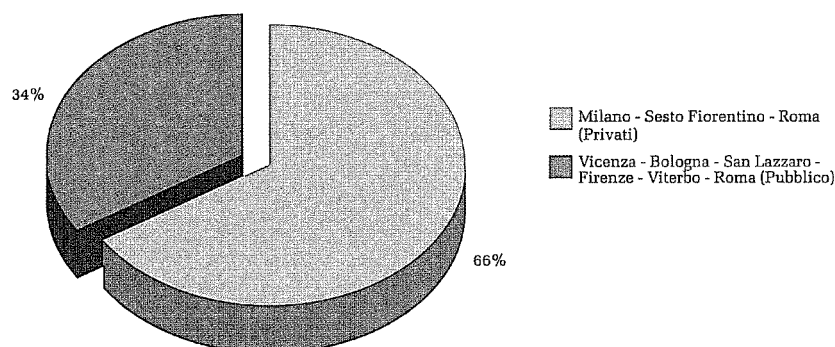

Immobile	Valore al 31.12.03	
Clivo Rutario 21 - Roma	7.028.778,16	
Viale Marconi 150/174 - Roma	8.938.287,25	(Vicenza)
Via dei Georgofili - Roma	19.999.715,54	(Bologna)
Via Porta Fabbrica 63 - Roma	3.312.976,52	(Firenze)
Via L. Rava 7 - Roma	5.746.414,31	(Viterbo)
Via Albertario 18/21 - Roma	12.075.351,68	(Roma)
Via L. Rava 33/35 - Roma	11.179.157,42	(San Lazzaro di Savena)
Via G. Badoero 51/61 - Roma	29.026.482,94	
Viale Ammiragli/Via Nais/Via De Cristofaro - Roma	25.392.927,96	
Via A. Toscani/Via Fiorini - Roma	35.378.794,06	
Roma abitativo	158.078.885,84	(Milano)
MODENA	12.646.469,14	(Sesto Fiorentino)
CATANIA	1.585.549,91	(Roma)
PATRIMONIO ABITATIVO	172.310.904,89	(Roma)
Via Magenta 5 - Roma	11.042.675,69	
Via Ippolito Nievo 61 - Roma	19.273.684,14	
Via Valadier 42 - Roma	15.976.627,82	(PRIVATI)
Piazza Cola di Rienzo 80 - Roma	2.273.055,93	(PUBBLICO)
Via C. Fea 5 - Roma	5.817.773,94	
Via A. Malfante 73 - Roma	10.878.415,11	
Via Tor Pagnotta 88/90 - Roma	20.961.316,82	
Via crescenzo 17 p.t.	1.260.579,32	(NON RESIDENZIALE)
Via crescenzo 17/b p.t.	3.588.556,45	(ABITATIVO)
Via crescenzo 17/c p.t.	4.376.207,41	
P.zza Adriana 9	3.932.049,08	
Via Palermo 8, 10 e 12	14.548.168,05	
Roma non residenziale	113.929.109,76	(STRUMENTALE)
SESTO FIORENTINO	13.390.442,57	
FIRENZE	9.395.126,72	
VITERBO	4.983.571,95	
NAPOLI	89.088,82	
MADDALONI	0,00	
VICENZA	4.311.334,54	
MILANO	14.153.862,84	
BOLOGNA	16.005.812,21	
SAN LAZZARO DI SAVENA	10.034.701,77	
PATRIMONIO NON RESIDENZIALE	186.293.051,18	
Complesso Visconti/Belli	11.959.761,41	
Via E. Q. Visconti 8 - Roma	18.917.292,49	
Via E. Q. Visconti - Roma - informazioni	1.290.486,48	
Lungotevere Mellini 44 sc. Valadier 5 - Roma	414.511,85	
Lungotevere Mellini 44 sc. Belli int. 12 - Roma	544.793,73	
Lungotevere Mellini 44 sc. Valadier int. 9 - Roma	561.228,18	
Lungotevere Mellini 44 sc. Belli int. 4 - Roma	359.023,72	
Via E. Q. Visconti 8/B - Roma	274.997,81	
Via E. Q. Visconti 8 p.t. (Auditorium) - Roma	3.035.997,21	
Roma strumentale	37.358.092,88	
COLLESALVETTI	2.206.950,40	
PATRIMONIO STRUMENTALE	39.565.043,28	
	398.168.999,32	

XIV LEGISLATURA — DISEGNI DI LEGGE E RELAZIONI — DOCUMENTI

Suddivisione del patrimonio immobiliare per città

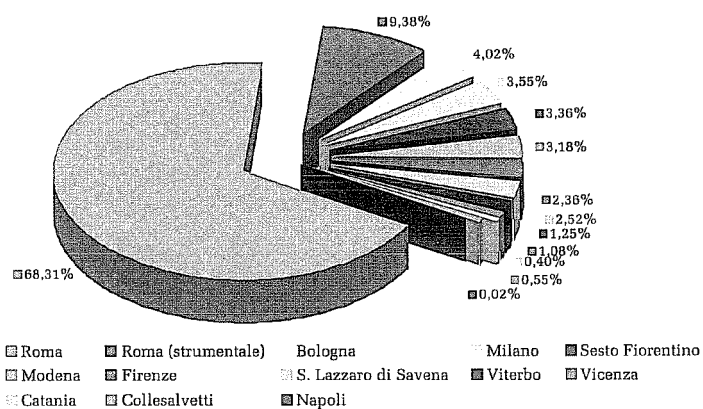

	Valore al 31.12.03	
Amministrazioni Pubbliche		
Comune	4.311.334,54	
TAR	16.005.812,21	
Università	9.395.126,72	
Guardia di Finanza	4.983.571,95	
Ministero Interni - Ministero Giustizia	18.975.166,20	
Guardia di Finanza	10.034.701,77	
	63.705.713,39	
Privati		
COIN	14.153.862,84	1
IBM - Pontello	13.390.442,57	2
Telecom - ENEL - Cecchi Gori Group - ACI - DS	73.407.203,49	5
Altri (P.zza Cola di Rienzo - Via Nievo)	21.546.740,07	2
	122.498.248,97	
Privati - Amministrazioni Pubbliche		
Milano - Sesto Fiorentino - Roma	122.498.248,97	
Vicenza - Bologna - San Lazzaro - Firenze - Viterbo - Roma	63.705.713,39	
Non Res - Abit - Strum		
Milano - Vicenza - S. Lazzaro di Savena - Bologna - Sesto Fiorentino - Firenze - Viterbo - Roma - Napoli	186.293.051,18	
Modena - Roma - Catania	172.310.904,89	
Roma - Collesalvetti	39.565.043,28	
	398.168.999,32	
Città		
Roma	272.007.995,60	
Roma (strumentale)	37.358.092,88	
Bologna	16.005.812,21	
Milano	14.153.862,84	
Sesto Fiorentino	13.390.442,57	
Modena	12.646.469,14	
Firenze	9.395.126,72	
San Lazzaro di Savena	10.034.701,77	
Viterbo	4.983.571,95	
Vicenza	4.311.334,54	
Catania	1.585.549,91	
Collesalvetti	2.206.950,40	
Napoli	89.088,82	
	398.168.999,32	

Servizio personale organizzazione

L'anno 2002 si era concluso con la seguente struttura dell'organico: 252 dipendenti con contratto a tempo indeterminato, 5 addetti con contratto a tempo determinato e 10 dirigenti, per un totale di 267 contratti di lavoro dipendente.

Nel corso dell'anno 2003 ci sono state le seguenti modifiche: nell'ambito del personale a tempo indeterminato si sono verificate due nuove assunzioni e si sono contate quattro cessazioni dal servizio, di cui due per pensionamento e due per dimissioni.

La dinamica contrattuale e l'accrescimento della professionalità di alcuni dipendenti, hanno comportato taluni inquadramenti in livelli retributivi o in aree contrattuali superiori, il cui apice è costituito dall'area "quadri" in cui sono attualmente inserite due unità. Per andare incontro alle esigenze di carattere familiare di alcuni lavoratori, si è concessa la loro trasformazione del rapporto di lavoro in part time.

Nell'ambito delle prestazioni di lavoro a tempo determinato, si è registrata la conclusione di un contratto per scadenza del termine e se ne sono stipulati due nuovi.

Rilevanti le modifiche intervenute nell'ambito del personale dirigente: il Direttore del Centro Studi dal 1° gennaio 2003 è cessato dal servizio per pensionamento, mentre nel corso dell'anno, anche in conseguenza alla ristrutturazione dell'Area Istituzionale, è stato nominato il Vice Direttore Generale, la cui carica è divenuta operativa il 1° gennaio 2004.

Pertanto, da un totale di 267 dipendenti al 31 dicembre 2002 si è passati, alla data del 31 dicembre 2003, a 261 unità fra le quali si individuano i nove dirigenti, oltre ai quattro i dipendenti con contratto a tempo determinato, per un totale di 265 rapporti di lavoro.

La consistenza organica risultava così suddivisa per aree di inquadramento:

Dipendenti in forza al 31/12/2003

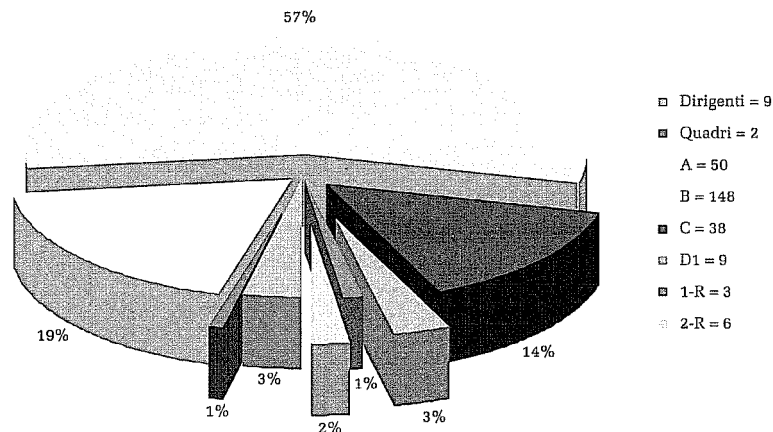

Il 2003 è stato l'anno di una profonda modifica nell'organizzazione dell'ente, conseguente ai numerosi progetti intrapresi da Cassa Forense dai quali scaturirà un notevole impatto nei processi lavorativi.

Grande rilievo ha avuto la prosecuzione del progetto per lo sviluppo organizzativo e la va-

lorizzazione delle competenze ai fini del miglioramento delle performance.

Nel 2003 il progetto ha coinvolto direttamente circa quaranta dipendenti di Cassa Forense oltre ai dirigenti, aggregati in otto diversi gruppi di lavoro.

Cinque dei predetti gruppi di lavoro hanno analizzato altrettanti processi operativi (istituzionale, immobiliare, finanza, relazioni esterne, e budgeting-controllo di gestione) mentre gli altri tre si sono occupati della valutazione delle risorse umane, nella diversa prospettiva delle competenze, performance e responsabilità.

Le attività degli otto gruppi di lavoro sono state coordinate dalla Vice Presidenza e dalla Direzione Generale e, quindi, sono state sottoposte all'esame del Consiglio di Amministrazione. Tale organo, prendendo atto delle relazioni predisposte dagli otto gruppi di lavoro, ha assunto alcune importanti delibere di indirizzo organizzativo.

Innanzitutto ha deliberato di articolare il processo istituzionale in due Servizi di cui uno denominato "Iscrizioni Prestazioni" e l'altro "Contributi", in luogo dei tre precedentemente esistenti (Iscrizioni-contributi, Vigilanza contributiva e Prestazioni), conferendo l'esplicito mandato alla Direzione Generale, di ridistribuire i reparti e i settori in cui essi erano articolati, nell'ottica dell'accorpamento. La nuova organizzazione è stata successivamente formalizzata ed è divenuta operativa dal 1° gennaio 2004.

Il Consiglio di Amministrazione si è riservato inoltre di adottare ulteriori provvedimenti in ordine alle problematiche sollevate nell'esame degli altri quattro processi operativi ed ha preso atto del sistema di gestione delle risorse umane proposto, articolate sulle valutazioni delle responsabilità, competenze e performance. La valutazione delle responsabilità sarà portata a termine nel 2004, in parallelo con la valutazione delle performance, che sarà correlata all'erogazione del premio aziendale di risultato. Nella seconda metà del 2004 sarà avviata anche la valutazione delle competenze.

Il Consiglio di Amministrazione ha anche approvato il progetto per il nuovo call center della Cassa che, nel mese di maggio dell'anno 2004, sostituirà il numero verde per le informazioni all'utenza e consentirà una profonda rivisitazione delle informazioni al pubblico, anche tramite un più moderno sistema di front office per il quale verranno realizzati nuovi spazi.

Va segnalato che, nell'ambito della struttura organizzativa, ha assunto sempre maggior consistenza il nucleo che si occupa della gestione dei "servizi per l'avvocatura".

Un altro progetto di grande impatto sull'organizzazione aziendale, che è stato approvato nel 2003 e che prenderà il via nei primi mesi del 2004, riguarda l'acquisizione documentale ottica di tutto il materiale contenuto negli archivi cartacei, ad iniziare dalla "scannerizzazione" degli oltre 200.000 fascicoli di avvocati (iscritti e cessati) presenti nell'archivio istituzionale. L'acquisizione documentale ottica sarà successivamente estesa anche agli archivi degli altri Servizi.

La realizzazione di quest'ultimo progetto consentirà agli uffici di lavorare con i cosiddetti "fascicoli virtuali", ossia con la pratica consultabile dal monitor del personal computer in dotazione: in tal modo sarà eliminata la movimentazione fisica del fascicolo, in quanto lo stesso è acquisito dal sistema informatico.

Questo nuovo modo di lavorare avrà il duplice vantaggio di accelerare i tempi di lavorazione delle pratiche e, dal punto di vista logistico, di recuperare gli spazi della sede attualmente utilizzati come archivi per destinarli a più proficui scopi.

Nel corso del 2004 saranno organizzati appositi corsi di aggiornamento professionale per il personale affinché le nuove metodologie di lavoro vengano acquisite, per migliorare costantemente il servizio reso da Cassa Forense nei confronti dell'avvocatura.

Ufficio contenzioso legale

L'attività dell'Ufficio del Contenzioso Legale, nel corso dell'anno 2003, è stata caratterizzata dalla gestione, nella piena operatività, del nuovo programma informatico dell'Ufficio, realizzato da FINSIEL secondo moderne soluzioni tecnologiche.

Gli interventi migliorativi realizzati nel corso del 2003 su detto programma, con l'ausilio dell'Ufficio Informatico, hanno consentito di ottimizzare e rendere più affidabile il monitoraggio sulla situazione generale del Contenzioso, nonché di gestire al meglio le molteplici scadenze connesse all'attività dell'Ufficio.

1) Per quanto riguarda il merito dell'attività seguita dall'Ufficio nel corso del 2003 va rilevato un decremento del numero delle cause pendenti che ha portato il contenzioso istituzionale ad assestarsi, da n. 743 nel 2002 a n. 691 vertenze, anche in relazione all'impegno dell'Ufficio nella definizione bonaria delle vertenze, tenuto conto dell'operatività, nell'anno 2003, del condono previdenziale.

Analizzando il fenomeno più in dettaglio si nota un leggero aumento del contenzioso relativo soprattutto alle materie delle iscrizioni e dei contributi, mentre sono diminuite le cause relative alla materia delle sanzioni, in ragione di un assestamento negli accertamenti a seguito dei controlli incrociati effettuati con l'Anagrafe Tributaria, che, invece, nel corso del 2002 era stato il tema caratterizzante dell'incremento del contenzioso, trattandosi dell'anno della prima iscrizione a ruolo di tale tipologia di sanzioni, con i relativi contributi.

Per quanto concerne le altre tematiche, si conferma la tendenza, seppur lieve, in diminuzione delle cause in tema di prestazioni.

In diminuzione il numero di cause riguardanti il personale, in quanto nel corso del 2003 ne sono state definite 2 e non sono sorte nuove vertenze riguardanti dipendenti della Cassa.

Va, inoltre, segnalata l'esistenza di n. 72 vertenze promosse innanzi alla Commissione Tributaria, in opposizione alle cartelle esattoriali notificate dal Concessionario competente per la riscossione: l'Ente, in tal caso, si costituisce in giudizio, difendendosi in proprio, nelle sole cause di importo inferiore a € 2.582,28 (pari alle vecchie £.5.000.000), mentre negli altri casi, l'Ufficio si limita a predisporre una apposita memoria difensiva con cui viene eccepito il difetto di giurisdizione dell'autorità adita, senza procedere alla formale costituzione in giudizio.

Per un maggior dettaglio sul flusso dei nuovi ricorsi di contenzioso previdenziale si rimanda alla seguente tabella e ai grafici allegati:

Centro di costo istituzionale	
	Cause
Cause di personale	4
Cause di prestazioni	169
Cause di iscrizioni e contributi	213
Cause di vigilanza	191
Procedimenti di tributario	10
Varie*	32
Commissione tributaria **	72
TOTALE CAUSE	691

Note:

*Le vertenze raggruppate sotto la denominazione "varie" riguardano alcune cause non assimilabili ad un argomento omogeneo (es.: vertenze con alcuni Consigli dell'Ordine, con le Concessionarie della riscossione dei Tributi, recuperi crediti vantati dall'Ente nei confronti di terzi, ecc.).

**Giudice incompetente: in questi casi la Cassa non conferisce incarichi legali né costituisce fondi, come sopra precisato

2) Il contenzioso immobiliare ha registrato un ulteriore aumento rispetto all'anno precedente, passando dalle 237 vertenze pendenti al 31.12.2002, alle 248 del 31.12.2003, di cui alla seguente tabella:

Cause immobiliari al 31 dicembre 2003	
ROMA	
Sfratto per morosità	50
Sfratto per finita locazione	101
Recupero crediti	11
Risarcimento danni	8
Risoluzione per inadempimento	23
Diverse	4
MODENA	
Sfratto per morosità	32
Recupero crediti	6
Risarcimento danni	1
Risoluzione per inadempimento	2
Diverse	1
CATANIA	
Sfratto per morosità	4
FIRENZE	
Sfratto per morosità	1
LIVORNO	
Diverse	1
VICENZA	
Sfratto per morosità	2
Recupero crediti	1
TOTALE	248

I dati forniti evidenziano dunque un, seppur leggero, incremento delle controversie, che conferma il trend crescente in corso dall'anno 2002 sia con riferimento alle procedure di sfratto per morosità, nonché per finita locazione, queste ultime sorte, nella maggior parte dei casi, per la mancata accettazione delle condizioni proposte dalla Cassa per il rinnovo del contratto, determinate in applicazione della L.431/98.

3) Si riporta, in allegato, il dettaglio delle cause pendenti suddivise per materia delle nuove controversie sorte nel corso dell'anno 2003. I dati sono supportati da una serie di grafici tendenti ad illustrare con maggiore immediatezza l'andamento del contenzioso istituzionale e immobiliare nell'arco dell'ultimo triennio.

Alla data del 31/12/2003, pertanto, l'Ufficio del Contenzioso Legale complessivamente seguiva n.974 pratiche, delle quali:

- n. 691 istituzionali, tributarie, varie e di personale pendenti avanti all'autorità giudiziaria
- n. 248 immobiliari pendenti avanti all'autorità giudiziaria
- n. 35 nelle quali l'Ente è nella posizione di terzo pignorato.

Relativamente al solo anno 2003 sono sorte 254 nuove cause di cui:	
Contenzioso previdenziale o vario	133
Contenzioso immobiliare	121
TOTALE CAUSE	254

Delle suddette 254 nuove cause al 31.12.2003 ne risultano archiviate nel corso dello stesso anno 48, di cui 40 immobiliari e 8 istituzionali.

4) Per quanto riguarda, infine, i ricorsi amministrativi e cioè i reclami al Consiglio di Amministrazione ai sensi dell'art.23 dello Statuto dell'Ente, si precisa che dal 1° gennaio 2003 al 31 dicembre 2003 ne sono pervenuti n.237, in buona parte già istruiti e sottoposti all'esame del Consiglio di Amministrazione.

Per quanto riguarda il dettaglio per materia dei reclami amministrativi pervenuti nel corso del 2003, si rimanda al prospetto e ai grafici allegati, i quali, rispetto all'analogo dettaglio afferente al precedente anno 2002, evidenziano una netta diminuzione dei reclami pervenuti, con particolare riferimento alla materia delle sanzioni, per effetto del condono previdenziale.

Parimenti, interessante appare il decremento dei reclami in materia di prestazioni (da 212 nell'anno 2002 a 157 nell'anno 2003) che, nel corso dell'anno 2004, avevano subito un incremento in relazione alle questioni attinenti alla sussistenza di un debito contributivo prescritto, nonché alla convalida degli anni ai fini pensionistici con riferimento alla continuità dell'esercizio professionale.

Con riferimento, invece, ai ricorsi in materia di Iscrizioni e Contributi, l'andamento degli stessi nel corso dell'anno 2003 evidenzia, in entrambi i casi, un decremento, sebbene lieve.

5) Sotto un profilo prettamente contabile, è significativo segnalare il notevole implemento degli importi incassati a titolo di spese legali, incrementatisi da € 39.957,54 nell'anno 2002 a € 120.772,90 nell'anno 2003. Si sono altresì significativamente ridimensionate le spese sostenute dall'Ente per spese legali nei giudizi conclusisi con esito sfavorevole, diminuendo da € 131.643,60 nell'anno 2002 a € 78.490,39 nell'anno 2003.

Inoltre, giova evidenziare l'incasso, di particolare rilevanza, avvenuto nel corso dell'anno 2003, di € 233.979,88 a seguito di contenzioso di natura tributaria conclusosi favorevolmente per l'ente.

Ufficio Contenzioso
Raffronto tra il numero di cause 2001, 2002, 2003
Centri di Costo Istituzionale

Cause in essere al 31/12/2000 - Totale N° 690 (+ 27 Pignoramenti)

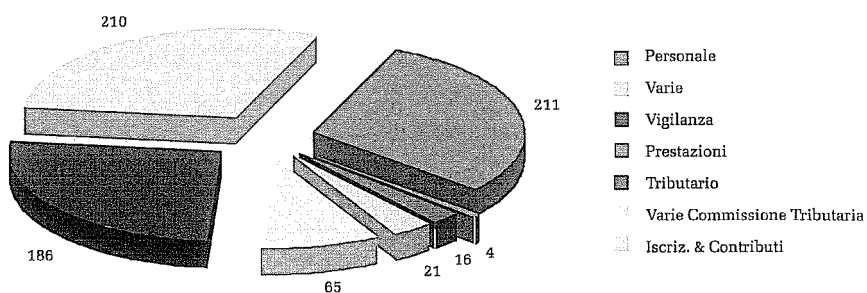

Cause in essere al 31/12/2001 - Totale N° 713 (+ 23 Pignoramenti)

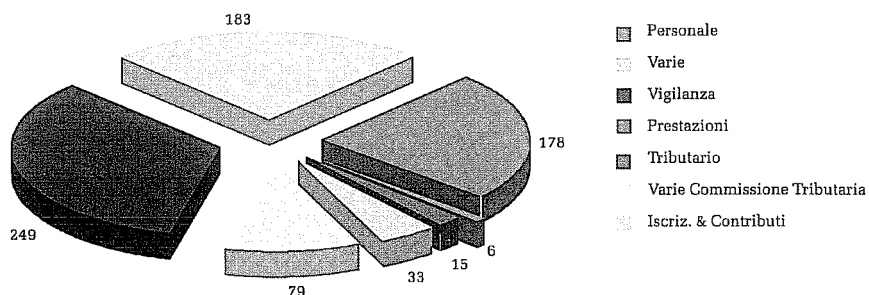

Cause in essere al 31/12/2002 - Totale N° 743 (+ 22 Pignoramenti)

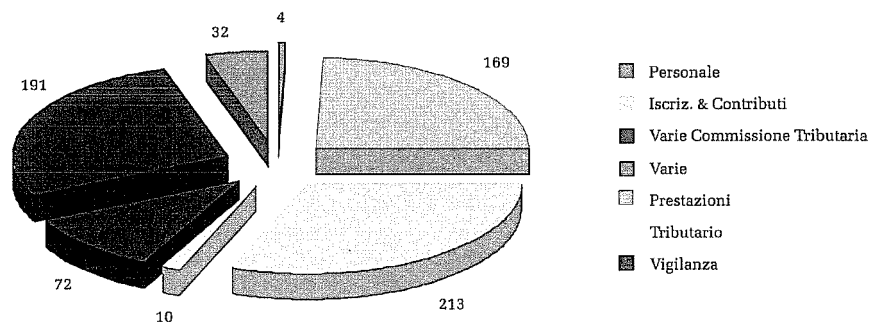

Cause in materia istituzionale e di personale sorte nel corso dell'anno 2003

Ricorsi giurisdizionali	Gen.	Feb.	Mar.	Apr.	Mag.	Giu.	Lug.	Ago.	Set.	Ott.	Nov.	Dic.	Totale 2003
Prestazioni	4	3	5	1	2	0	6	1	3	0	5	1	31
Iscrizioni & Contributi	3	2	6	5	2	4	13	5	2	4	7	3	56
Sanzioni	6	5	2	0	1	3	2	0	0	1	2	3	25
Varie	0	0	0	0	0	1	2	0	1	0	0	0	4
Comm. Tributaria *	2	2	2	0	0	1	2	1	1	3	2	1	17
Personale	0	0	0	0	0	0	0	0	0	0	0	0	0
TOTALE	15	12	15	6	5	9	25	7	7	8	16	8	133

* Trattasi di contestazioni su contributi o sanzioni sollevate innanzi Autorità giudiziaria non competente, la Cassa non si costituisce

Cause in essere al 31/12/2000 - Totale N° 690 (+ 27 Pignoramenti)

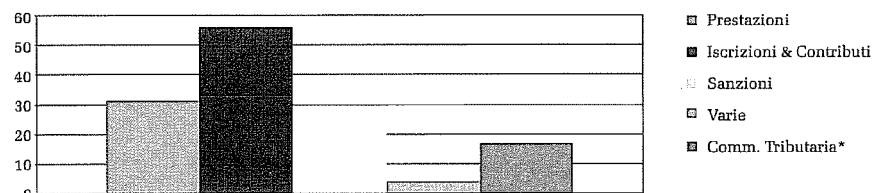

Incidenza tipologie

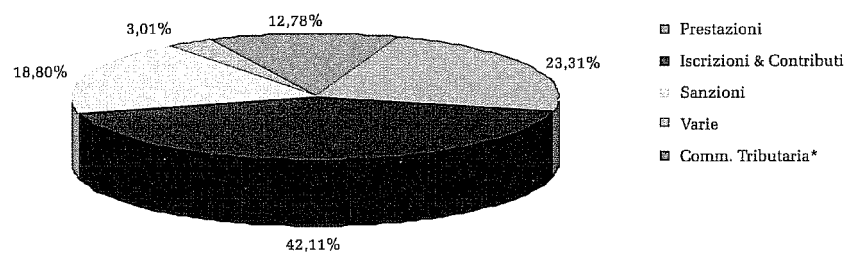

**Controversie giurisdizionali in materia istituzionale e di personale in essere
al 31 dicembre 2003**

Cause di Personale	4
Cause di Prestazioni	169
Cause di Iscrizioni & Contributi	213
Cause di Vigilanza	191
Procedimenti di Tributario	10
Varie	32
Commissione Tributaria	72
Totale	691

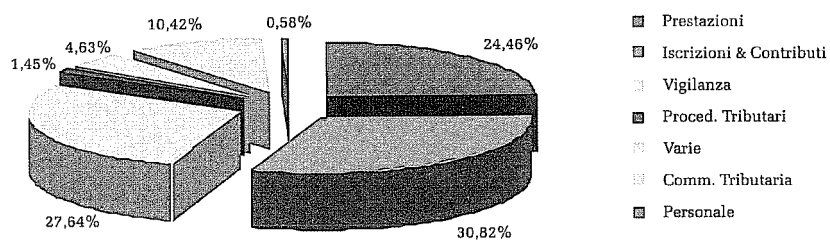
Suddivisione percentuale al 31/12/2003

XIV LEGISLATURA — DISEGNI DI LEGGE E RELAZIONI — DOCUMENTI

Raffronto totali nuovi reclami pervenuti nell'anno 2003

Tipologie Ricorsi	Gen.	Feb.	Mar.	Apr.	Mag.	Giu.	Lug.	Ago.	Set.	Ott.	Nov.	Dic.	Totale
Prestazioni	14	7	8	11	14	13	18	8	19	22	14	9	157
Iscrizioni	6	2	3	5	7	4	4	3	3	1	4	8	50
Contributi		1		2	1	1	1		2	3	2	2	15
Sanzioni	1	1			1	1	10			1			15
Totali	21	11	11	18	23	19	33	11	24	27	20	19	237

Raffronto incidenze tipologie reclami pervenuti nell'anno 2003

Tipologie Ricorsi	Gen.	Feb.	Mar.	Apr.	Mag.	Giu.	Lug.	Ago.	Set.	Ott.	Nov.	Dic.	Totale
Prestazioni	67%	64%	73%	61%	60%	68%	55%	73%	79%	81%	70%	47%	67%
Iscrizioni	29%	18%	27%	28%	30%	22%	12%	27%	13%	4%	20%	42%	21%
Contributi		9%		11%	5%	5%	3%		8%	11%	10%	11%	6%
Sanzioni	4%	9%			5%	5%	30%			4%			6%
Totali	100%	100%	100%	100%	100%	100%	100%	100%	100%	100%	100%	100%	100%

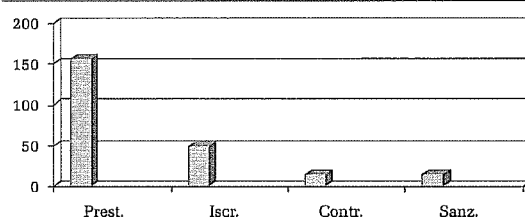
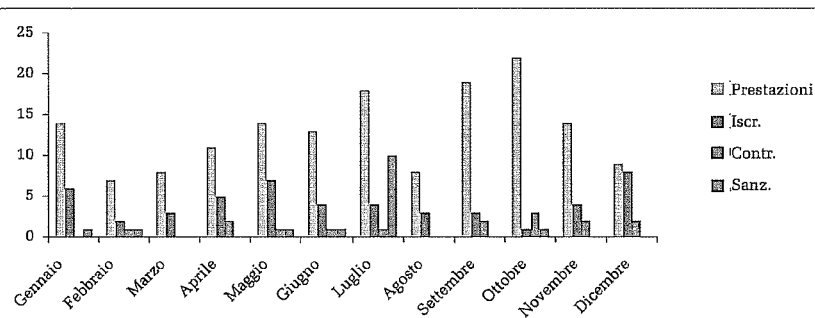

Ufficio informatico

I progetti e le attività che l'Ufficio Informatico ha realizzato o ai quali ha dato avvio al fine di dare attuazione alle delibere di investimento in nuove tecnologie approvate dal C.d.A. della Cassa nel corso del 2003 vengono di seguito riassunti e raggruppati in categorie omogenee.

Realizzazioni nell'area applicativa Istituzionale

Nel corso dell'anno sono state realizzate numerose nuove funzionalità rese necessarie per diversi motivi: attuazione di delibere, variazioni regolamentali o normative, adozione di nuove tecnologie. Tra gli interventi più importanti si possono riportare ad esempio i seguenti:

- la revisione della continuità professionale degli iscritti fino al 2000;
- il condono previdenziale, le cui attività dureranno anche per buona parte del 2004;
- l'avvio della nuova modalità di riscossione dei contributi (MAV) in collaborazione con la Banca Popolare di Sondrio;
- la progettazione di evoluzioni degli applicativi istituzionali (Sisfor) a fronte della riorganizzazione dei relativi Servizi finalizzate ad armonizzare nel tempo procedure ed autorizzazioni degli utenti in base alle scelte attuate nei primi mesi del 2004.

Realizzazioni nell'area Internet

Il personale specializzato nella gestione dell'area Internet, oltre ad aver realizzato un prototipo di Intranet che permetterà di implementare gran parte dei nuovi servizi informatici aziendali, ha già avviato le operazioni di adeguamento delle funzioni del sito della Cassa in previsione della sua futura gestione diretta da parte dell'ufficio informatico (giugno 2004).

La gestione diretta del sito internet della Cassa Forense e l'adozione di un'efficace intranet aziendale pongono le basi per la realizzazione di una vasta quantità di servizi informatici da fornire sia internamente a tutte le strutture organizzative della Cassa, sia esternamente a tutte le categorie di utenti legati alla Cassa ai quali potranno a questo punto anche essere dedicate delle aree riservate (Professionisti, Delegati, Amministratori, Ordini Forensi, ecc.).

Presenza in carico del software di gestione del patrimonio immobiliare

E' stata completata la presa in carico da parte dell'ufficio informatico del software per la gestione del patrimonio immobiliare, sono state completamente ridocumentate tutte le funzionalità ed inserite nella intranet aziendale ed è in corso la reingegnerizzazione degli applicativi con l'obiettivo di migrare il pacchetto immobiliare verso una piattaforma tecnologica analoga agli applicativi istituzionali (Sisfor).

Potenziamento della centrale telefonica della Cassa

Sono stati acquisiti dei nuovi strumenti relativi alla centrale telefonica della Cassa al fine di favorire la comunicazione da e per la sede e porre le basi per l'implementazione, nel corso del 2004, di nuovi strumenti tecnologici anche in questo particolare settore (Information Center).

Realizzazione della nuova sala tecnologica del Consiglio d'Amministrazione

La realizzazione della nuova sala del C.d.A. è stata progettata sia per permettere il riutilizzo di dotazioni tecnologiche già patrimonio degli Amministratori dell'Ente (come ad esempio i portatili), sia per favorire l'integrazione di tali sistemi con le nuove tecnologie.

Rinnovamento tecnologico dei server e loro razionalizzazione

In occasione dell'acquisto di hardware necessario alla memorizzazione ed al salvataggio delle immagini e dei documenti del futuro sistema di gestione documentale, la Cassa ha deciso di rinnovare e potenziare i sistemi tecnologici in dotazione al CED al fine di risolvere le problematiche esistenti, ed in particolare:

- il continuo aumento dei costi di manutenzione e la sempre maggiore difficoltà nell'ottenere adeguati contratti di assistenza a causa dell'avanzato stato di obsolescenza (oltre sei anni di vita) della maggior parte dell'hardware,
- l'esaurimento dello spazio su disco per l'archiviazione dei dati Istituzionali, delle immagini dei modelli 5 e delle informazioni contabili,
- la frammentazione delle informazioni distribuite su numerosi server con conseguente inutile dispendio di risorse umane e strumentali ed oggettive difficoltà nell'attivare meccanismi automatici di backup al fine di tutelare al meglio la protezione dei dati dell'Ente,
- la sempre crescente richiesta di livelli di servizio e di continuità dello stesso da parte degli uffici, affrontabile solo dotandosi di sistemi che prevedano la duplicazione di tutti gli apparati della catena di produzione (rete, gestione della sicurezza, server applicativi centrali, server di posta, server internet, server dati, ecc.),
- l'importanza di consolidare i dati mediante l'utilizzo di moderni strumenti di storage e di backup.

Tale progetto, iniziato nella seconda metà del 2003, si completerà nel corso del 2004.

Completamento del progetto di adeguamento dei servizi di rete della Cassa Forense ai nuovi standard di sicurezza e affidabilità;

È stato autorizzato nel corso del 2003 il completamento del progetto di adeguamento dei servizi di rete aziendali ai nuovi standard di sicurezza ed affidabilità e sono ormai in fase di ultimazione le attività di realizzazione che si possono brevemente riassumere in:

- fornire un adeguato livello di disponibilità dei servizi tecnologici tramite meccanismi in grado di far fronte ad un guasto in un qualsiasi punto della rete stessa,
- fornire un elevato livello di sicurezza al sistema centrale della Cassa, in grado di limitare e regolare l'accesso ai server applicativi e ai server dati strategici dell'Ente,
- porre le basi di protezione per consentire sia la gestione diretta del sito internet della Cassa, sia l'ampliamento dell'insieme dei servizi offerti agli iscritti via web.

Realizzazione dell'information center dell'area istituzionale

Tale progetto, approvato a dicembre del 2003, si completerà nel primo semestre del 2004 e mira a raggiungere degli importanti obiettivi aziendali riconducibili sostanzialmente a tre aree:

- recupero di efficienza, attraverso l'automazione di una parte delle attività e la velocizzazione dei processi di ricezione e di evasione delle chiamate, al fine di gestire un maggior numero di chiamate totali,
- recupero di efficacia, puntando su una migliore gestione delle informazioni da erogare ai clienti e riducendo il numero di chiamate che il cliente deve effettuare per soddisfare il proprio fabbisogno informativo,
- recupero di immagine, derivato dalle precedenti due aree e caratterizzato da una migliore disponibilità e puntualità delle risposte e da una maggiore tempestività e qualità delle informazioni fornite.

La strategia per il raggiungimento di ciascuno di questi obiettivi prevede la progettazione

e l'implementazione di un migliore assetto organizzativo per la gestione dell'Information Center, la canalizzazione verso un unico punto di contatto di tutte le chiamate in ingresso e l'ottimizzazione delle procedure informative a favore degli utenti finali. Elemento centrale del progetto è pertanto l'introduzione di una soluzione tecnologica innovativa che potenzi l'attuale capacità di gestione del contatto cliente di Cassa Forense mediante la centralizzazione su una singola postazione utente di tutti gli strumenti di comunicazione legati alla fornitura di informazioni (telefono, fax, e-mail, internet, banche dati, ecc.) e l'ottimizzazione dei flussi di telefonate in ingresso con moderni sistemi digitali di smistamento delle richieste (IVR).

Realizzazione del nuovo sistema di gestione documentale

Anche il progetto per la realizzazione del nuovo sistema di gestione documentale aziendale ed acquisizione ottica dei documenti dell'archivio cartaceo meccanizzato istituzionale è stato approvato verso la fine del 2003 e prevede il completamento delle attività relative all'area istituzionale entro il 2004. Le attività svolte nel primo quadrimestre del 2004 stanno rispettando i piani di lavoro previsti, sia per quanto riguarda gli sviluppi e le integrazioni della piattaforma software, sia per quanto riguarda i lavori di scansione di massa dell'archivio istituzionale. Tale progetto potrà successivamente essere esteso a tutti i settori aziendali che trattano documentazioni cartacee, impegnando in tal caso l'ufficio almeno per tutto il 2005.

Gestione delle sale tecnologiche della Cassa

L'Ufficio Informatico ha curato anche la gestione delle sale tecnologiche della Cassa al fine di consentire lo svolgimento delle riunioni istituzionali (Comitati dei Delegati e Consigli di Amministrazione), l'organizzazione di eventi nazionali ed internazionali nell'ambito dell'avvocatura nel suo complesso e i cicli di seminari formativi in ambito giuridico, anche in collegamento remoto con alcune sedi dei Consigli degli Ordini.

Relazione del Collegio Sindacale

Relazione del Collegio Sindacale relativa al Bilancio di Esercizio chiuso al 31/12/2003

Signori Delegati,

il conto consuntivo del bilancio di esercizio chiuso al 31/12/2003, redatto a norma degli artt. 2423 e seguenti del codice civile e degli art. 19-21 del Regolamento di contabilità della Cassa, è composto da:

- 1) Stato patrimoniale
 - 2) Conto economico
 - 3) Nota integrativa
- ed è corredato dalla Relazione sulla gestione.

Il bilancio è sottoposto a revisione contabile ed a certificazione sia patrimoniale che economica, ai sensi dell'art. 2, comma 3 del decreto legislativo n. 509 del 30/06/1994.

I criteri di valutazione, relativi ai cespiti patrimoniali, sono stati adottati secondo le prescrizioni dell'art. 2426 del codice civile ed i principi contabili suggeriti dai Consigli Nazionali dei Dottori Commercialisti e dei Ragionieri e Periti Commerciali.

Il bilancio evidenzia un avanzo di esercizio di 178,382 milioni di euro e si riassume come di seguito:

Stato Patrimoniale

ATTIVITÀ		PASSIVITÀ	
DESCRIZIONE	IMPORTI	DESCRIZIONE	IMPORTI
Immobilizzazioni immateriali	4.952.913	Fondi per rischi ed oneri	118.537.677
Immobilizzazioni materiali	408.654.918	Fondo trattamento fine rapporto	3.417.962
Immobilizzazioni finanziarie	635.482.734	Debiti	47.072.377
Crediti	300.409.160	Fondi di ammortamento	263.991.846
Attività finanziarie	1.832.857.860	Ratei e risconti passivi	1.548.200
Disponibilità liquide	63.241.028		
Ratei e risconti attivi	15.245.908		
TOTALE ATTIVITÀ	3.260.844.521	TOTALE PASSIVITÀ	434.568.062
		PATRIMONIO NETTO	2.826.276.459
		Riserva legale	1.946.887.000
		Avanzi portati a nuovo	701.007.104
		Avanzo d'esercizio	178.382.352
		Riserva da arrotondamento	3
		TOTALE A PAREGGIO	3.260.844.521
CONTI D'ORDINE	70.241.794	CONTI D'ORDINE	70.241.794

Conto Economico

COSTI		RICAVI	
DESCRIZIONE	IMPORTI	DESCRIZIONE	IMPORTI
Prestazioni previd. e assist.	424.718.656	Contributi	533.263.397
Organi ammin.e di controllo	3.015.937	Canoni di locazione	18.426.852
Comp.prof.li e lav.autonomo	1.219.351	Altri ricavi	454.670
Personale	13.148.409	Interessi e proventi fin.	130.914.089
Materiali suss. e di consumo	306.386		
Utenze varie	1.074.990	Rettifiche di valori	21.162.789
Servizi vari	2.420.153	Rettifiche di costi	2.137.784
Affitti passivi	175.917	Proventi straordinari	17.936.053
Spese pubblicazioni periodico	420.582		
Oneri tributari	19.594.755		
Oneri finanziari	38.960.796		
Altri costi	3.262.338		
Ammort. - svalut. - altri accan.	23.429.443		
Oneri straordinari	5.782.365		
Rettifiche di valori	4.986.522		
Rettifiche di ricavi	3.396.682		
Totale costi	545.913.282	Totale ricavi	724.295.634
Avanzo d'esercizio	178.382.352		
Totale a pareggio	724.295.634		

Il Collegio dà atto che la Cassa ha adempiuto a quanto prescritto dall'art. 1, comma 4, lettera c) del decreto legislativo 509/94 in merito alla previsione della riserva legale in misura non inferiore a cinque annualità dell'importo delle pensioni corrisposte nel 2003, (pari a 389,377 milioni di euro) con l'apposito accantonamento a riserva tecnica di 1.946 milioni di euro, e non a quello delle pensioni corrisposte nel 1994, come indicato dal comma 20, dell'articolo 59 della legge 449/97, di interpretazione autentica del richiamato articolo 1, comma 4, lettera c, del decreto legislativo 509/94.

Il rapporto tra il patrimonio netto (comprensivo della riserva legale, degli avanzi portati a nuovo e dell'avanzo d'esercizio), ammontante a fine 2003 a 2,826 miliardi di euro, e le prestazioni pensionistiche, ammontanti a 389,377 milioni di euro è pari a 7,26 ed evidenzia una continua lieve flessione della copertura previdenziale rispetto a quello dell'esercizio precedente posizionato su 7,39. Anche il rapporto tra il patrimonio netto e il totale delle prestazioni previdenziali ed assistenziali, erogate nel 2003 (2,826 miliardi /424,718 milioni di euro) evidenzia un indice di 6,65 che, non si discosta solo da quello su indicato ma si riduce ulteriormente rispetto all'indice del precorso esercizio, pari a 6,87.

Per il confronto tra i dati del bilancio tecnico con quelli del consuntivo, ai fini che qui interessano, si ritiene opportuno utilizzare la serie storica del bilancio attuariale, redatto dal Prof. Ottaviani fino al 1999, oltre alle risultanze del documento redatto dal Prof. Orrù nell'anno 2000.

XIV LEGISLATURA — DISEGNI DI LEGGE E RELAZIONI — DOCUMENTI

Indici rapporto patrimonio / oneri pensionistici (da bilancio tecnico Prof. Ottaviani e Prof. Orrù dal 2000)

Anni	Patrimonio da bilancio tecnico (in milioni di euro)	Oneri pensionistici da bilancio tecnico (in milioni di euro)	Valori del rapporto
1997	1.829.811	222.017	8,24
1998	2.039.829	235.533	8,66
1999	2.207.129	262.016	8,59
2000	2.531.827	302.735	8,36
2001	2.777.872	323.740	8,58
2002	3.029.929	359.956	8,42
Anni	Patrimonio dal nuovo bilancio tecnico al 31/12/02 (in milioni di euro)	Oneri pensionistici dal nuovo bilancio tecnico al 31/12/02 (in milioni di euro)	Valori del rapporto
2003	2.815.637	384.740	7,32

Dai dati consolidati della gestione per gli stessi periodi risulta invece:

Anni	Patrimonio da bilancio consuntivo (in migliaia di euro)	Oneri da bilancio consuntivo (in migliaia di euro)	Valori del rapporto
1997	1.819.372	224.320	8,11
1998	2.035.473	251.076	8,10
1999	2.207.129	278.653	7,92
2000	2.440.725	301.427	8,09
2001	2.591.669	329.134	7,87
2002	2.647.894	358.146	7,56
2003	2.826.276	389.377	7,26

Appare evidente che gli scostamenti tra i risultati effettivi e quelli previsti continuano a lievitare progressivamente di anno in anno in senso negativo, ed in misura non estremamente appariscente, anche se il confronto dei valori patrimoniali dell'anno 2003 tra bilancio tecnico (€ 2.815.637) e consuntivo (€ 2.826.276) evidenzia un lieve scarto positivo della consistenza patrimoniale (+ 10.639), contrariamente al risultato del primo anno di proiezione del bilancio tecnico (€ -382,035).

Quanto sopra trova concreto riscontro nelle tabelle che evidenziano i progressivi rapporti tra entrate contributive, oneri pensionistici ed iscritti (in milioni di euro):

XIV LEGISLATURA — DISEGNI DI LEGGE E RELAZIONI — DOCUMENTI

	1996	1997	1998	1999	2000	2001	2002	2003
Entrate contributive	315.879	313.944(*)	354.505 (*)	375.563(*)	420.164(*)	464.376(*)	498.647 (*)	532.560 (*)
Prestazioni pensionistiche agli iscritti	200.453	224.320	251.076	278.653	301.427	329.134	358.146	389.377
SALDO Entrate/ prestazioni	115.426	89.624	103.429	96.910	118.737	135.242	140.501	143.183
Rapporto								
Entrate / prestazioni	1,58	1,39	1,41	1,34	1,39	1,41	1,39	1,36
Iscritti attivi	57.555	63.792	69.732	74.490	79.908	84.987	90.930	95.837
Pensionati attivi	6.901	7.490	7.886	8.147	8.750	9.083	9.106	9.470
Totale iscritti e Pensionati attivi	64.456	71.282	77.618	82.637	88.658	94.070	100.036	105.307
Rapporto iscritti attivi / pensionati attivi	8,340	8,516	8,842	9,143	9,132	9,356	9,985	10,120

(*) importo al netto della sanatoria e condoni ammontante a:

per il 1997 € 8 milioni
per il 1998 € 28 milioni
per il 1999 € 12 milioni
per il 2000 € 7 milioni
per il 2001 € 15 milioni
per il 2002 € 1,28 milioni
per il 2003 € 0,703 milioni

Il rapporto tra le entrate contributive (533,263 milioni di euro) e le prestazioni pensionistiche (389,377 milioni di euro) si attesta, nel 2003, su un indice pari a 1,36, significando che di 1,36 euro di contributi introitati, ne occorre 1 per coprire le prestazioni pensionistiche, con un lievissimo peggioramento rispetto al risultato del 2002, che si attestava su un indice pari a 1,39. Analoga tendenza si manifesta dal rapporto tra entrate contributive ed il totale delle prestazioni previdenziali ed assistenziali (533,263 milioni di euro / 424.718 milioni di euro) che passa da 1,29 del 2002 e a 1,25 nel 2003.

Da quanto sopra esposto emerge che la gestione istituzionale evidenzia un continuo, anche se lieve deterioramento, e, pertanto, il Collegio non può che ribadire, come più volte ha raccomandato negli scorsi esercizi, la necessità di conseguire una più idonea ed equilibrata correlazione tra contributi e prestazioni pensionistiche, atteso il continuo andamento negativo del rapporto tra i due aggregati, disallineato, peraltro, rispetto all'andamento del rapporto iscritti /pensionati attivi che invece manifesta un trend in continua ascesa.

I raffronti appena esposti vanno correlati anche con quelli tra iscritti e pensionati per anzianità e vecchiaia e tra iscritti e totale dei trattamenti pensionistici in essere, comprensivi anche delle invalidità, reversibilità ed indirette:

Anni	1996	1997	1998	1999	2000	2001	2002	2003
Iscritti attivi	57.555	63.792	69.732	74.490	79.908	84.987	90.930	95.837
Pensioni anzianità e vecchiaia	8.738	9.206	9.753	10.266	10.619	10.940	11.338	11.738
Rapporto iscritti / anzianità e vecchiaia	6,58	6,92	7,14	7,25	7,52	7,76	8,02	8,16
Totale trattamenti pensionistici	17.295	17.858	18.471	19.114	19.595	20.010	20.474	20.998
Rapporto iscritti / totale trattamenti	3,32	3,57	3,77	3,89	4,07	4,24	4,44	4,56

La tabella evidenzia inoltre che l'incremento della popolazione attiva (+ 66,5% nell'intervallo 96-2003) cresce con una velocità pari al doppio di quella delle pensioni di anzianità e vecchiaia (+ 34,33%) e di circa il triplo (crescita nello stesso intervallo temporale del 21,41%) del totale delle prestazioni.

Il rapporto medio nel periodo di riferimento (sommatoria indici dal 1996 al 2003) risulta di 7,41 iscritti per le pensioni di anzianità e vecchiaia e di 3,98 iscritti per il totale dei trattamenti pensionistici.

Avanzi d'Esercizio								
1995	1996	1997	1998	1999	2000	2001	2002	2003
185,717	182,709	195,779	216,100	171,656	233,596	150,943	56,225	178,382

La gestione 2003 ha maturato un brillante risultato di esercizio di entità largamente superiore a quello degli scorsi esercizi.

Dallo Stato Patrimoniale

Le poste più rilevanti sono rappresentate da:

A) Immobilizzazioni immateriali e materiali

Iscritte per 4,952 milioni di euro le prime e 408,655 milioni di euro le seconde con un più 8,86% e più 4,22% sul 2002.

Nell'ambito di queste ultime il patrimonio immobiliare risulta iscritto per 398,169 milioni di euro, con un leggero incremento di circa 15,468 milioni di euro rispetto al 2002, dovuto in maggior parte a spese di manutenzione straordinaria per 0,928 milioni di euro e all'acquisto di immobili in Roma per circa 14,548 milioni di euro.

Contestualmente il Fondo ammortamento mobili ed immobili è pari a 263,992 milioni di euro, appostato secondo i criteri stabiliti dal D.M. Finanze del 31/12/1988.

B) Immobilizzazioni Finanziarie

La consistenza complessiva ammonta a 635,483 milioni di euro con un decremento del 2,3%. Le poste più significative sono costituite:

b1) Partecipazioni:

1) Partecipazioni in imprese collegate

- Fondazione Avvocatura Italiana per 41.316,55 euro

- Lextel S.p.A. per 250.000,00 euro

2) Partecipazioni in altre imprese

- Absolute Ventures S.A. per 660.000,00 euro (come soci costitutivi)

b2) Crediti verso concessionari ed iscritti pari a 93,431 milioni di euro con un aumento di 7,189 milioni di euro sul 2002, dovuto quasi interamente al passaggio dall'attivo circolante a quello immobilizzato del residuo ruolo ordinario dell'anno 2001 pari a circa 14,4 milioni di euro dedotto il recupero.

Contestualmente si è dato corso all'adeguamento del Fondo svalutazione crediti per circa 8,999 milioni di euro complessivamente di cui il 94,03% riferito ai crediti immobilizzati.

Per i crediti riportati in bilancio relativamente agli anni ante 2000, si è ottenuto un recupero di 579.732,00 euro pari soltanto all'2,32% dei crediti iscritti. Il Collegio raccomanda un più attento e incisivo programma di recupero considerata la notevole entità di crediti iscritti, di cui parte di vecchia data.

b3) I crediti verso altri, a bilancio per 1,962 milioni di euro, sono comprensivi dei crediti verso inquilini per 1,227 milioni di euro per gli anni dal '92 al 2001.

b4) Valori mobiliari dello Stato per 131,972 milioni di euro.

Sostanzialmente pari allo scorso esercizio, rimanendo ferma la percentuale del 20% dell'intero valore di BTP presenti nel portafoglio immobilizzato (BTP scadenza 1/11/2029).

b5) Altri titoli rilevati per 406,403 milioni di euro con un decremento di 19,749 milioni di euro sul 2002 sono costituiti da:

- obbligazioni per mutui agli iscritti (San Paolo – BNL e Banca Popolare di Sondrio) risultano appostate per 112,300 milioni di euro con una differenza di 19,780 milioni di euro rispetto allo scorso esercizio dovuta ai rimborsi effettuati nel corso dell'anno 2003;

- titoli dello Stato in deposito, relativi all'investimento fruttifero dei depositi cauzionali dei locatari iscritti per 0,969 milioni di euro risultano di poco superiori a quelli del 2002 dovuti agli scarti di emissione e negoziazione maturati nel 2003;

- altri titoli: A seguito della deliberazione del Consiglio di Amministrazione, adottata nel mese di aprile 2002, sono stati immobilizzati i seguenti fondi:

- Fondo Pictet Telecom per 7,009 milioni di euro;

- Fondo Fondamenta MSS per 0,901 milioni di euro .

- azioni: I valori iscritti per 285,223 milioni di euro risultano sostanzialmente pari a quelli del 2002 considerato che nell'anno non risulta immobilizzato nessun investimento finanziario. Le azioni immobilizzate risultano le seguenti con il valore rilevato al costo medio ponderato:

Titolo	Numero azioni	Valori in milioni di euro
Banca Popolare di Sondrio	511.429	3,063
ENEL	9.107.500	77,025
B.N.L.	8.455.000	28,165
Generali	3.397.905	100,238
Finmeccanica	11.717.000	14,681
Axa	195.490	5,684
Unicredito	10.992.500	56,367
	Valore totale	285,223

Non si è dato corso ad alcuna svalutazione.

C) Crediti (Attivo circolante)

Iscritti per 300,409 milioni di euro (con un incremento del 14,25% rispetto al 2002) sono così composti:

c1) Crediti verso iscritti per 170,960 milioni di euro, con un incremento del 14,30% sullo scorso esercizio.

c2) Crediti verso concessionari per 110.899 milioni di euro, per le somme iscritte nei ruoli ordinario del 2002 e del 2003.

c3) Crediti verso inquilini per 1,396 milioni di euro con un decremento di 14.577 euro rispetto al 2002.

c4) Crediti verso lo Stato per 0,558 milioni di euro pari a quelli del 2002 e costituiscono i crediti dovuti alle maggiorazioni per gli ex combattenti.

c5) Crediti verso altri per 11,683 milioni di euro, con un decremento del 16,60% sul 2002, costituiti dai crediti verso banche per interessi su cedole, conti di credito postali, rimborsi di obbligazioni e crediti in c/gestioni titoli delle Società di gestione esterna. Su tale conto incidono anche le anticipazioni per contributi e sponsorizzazioni non ancora incassati relativi alla Conferenza di Sorrento (2002) e di Giustizia e Telematica (2003).

c6) Crediti verso l'Erario per 4,909 milioni di euro costituiti da crediti per addizionali regionale e comunale e crediti di imposta delle SGR e dividendi azionari.

D) Attività Finanziarie

Risultano iscritte per 1.832,858 milioni di euro con un aumento del 10,29% pari a circa 171 milioni di euro sullo scorso esercizio. Rappresentano la posta più rilevante del bilancio.

La consistenza è così configurata:

d1) Altri titoli per 1.193,633 milioni di euro, in decremento di 209,072 milioni di euro rispetto al 2002. Sono costituiti da:

- titoli di Stato a gestione diretta (BTP e CCT) per 781,431 milioni di euro, con una riduzione di circa il 17,35 in termini % corrispondenti a 163,968 milioni di euro in valore assoluto rispetto al 2002. La diminuzione rappresenta il saldo tra:

- rimborsi di CCT e BTP giunti a scadenza rispettivamente per 207,925 milioni di euro e 53,184 milioni di euro;
- nuovi acquisti di BTP (2013) e BTP indicizzati per un totale di circa 96,898 milioni di euro

• contestuale decremento di 374.384 euro per ripresa di svalutazione ad inizio anno (la svalutazione iscritta nel fondo per il 2003 che impatterà sul portafoglio al 1° gennaio 2004 è pari a 0,934 milioni di euro);

- azioni e fondi a gestione diretta per 141.347,65 milioni di euro, con un decremento del 22,67% e di 41,44 milioni di euro in assoluto sul 2002. Il valore azionario incorpora la svalutazione pari a 56,555 milioni di euro del 2002 con un contestuale incremento di 16,253 milioni di euro per riprese di valore del 2003 (la svalutazione iscritta nel fondo per il 2003 che impatterà sul portafoglio al 1° gennaio 2004 è pari a 1,158 milioni di euro);

- gestioni mobiliari affidate a terzi per 270,854 milioni di euro, con un decremento del 1,33% e di 3,656 milioni di euro in assoluto sul 2002. I valori incorporano una svalutazione di 21,087 milioni di euro per il 2002 ed una ripresa di valore di 4,908 milioni di euro del 2003 (la svalutazione iscritta nel fondo per il 2003 che impatterà sul portafoglio al 1° gennaio 2004 è pari a 2,893 milioni di euro).

Per maggior chiarezza si precisa che tecnicamente la svalutazione del portafoglio del 2003 viene iscritta nel fondo oscillazione titoli del passivo per obbligo di esposizione di bilancio. A fine anno, se il titolo svalutato è ancora presente in portafoglio, compatibilmente con l'andamento di mercato, si può riprendere il valore fino a concorrenza della svalutazione.

Complessivamente, i valori delle attività finanziarie nel 2003 debbono essere decurtati della svalutazione complessiva di 4,986 milioni di euro, riportata nel Passivo alla voce Fondo oscillazione titoli, legata alla valorizzazione del minor prezzo tra media dei prezzi del mese di dicembre e quella del prezzo medio di carico. Pertanto il valore di mercato risulta pari a 1.614 milioni di euro.

Nella nota integrativa si evidenzia che le azioni immobilizzate hanno registrato una minusvalenza di 90 milioni di euro, rispetto ai valori di mercato, che non è stata riportata in bilancio in quanto il minor valore sarebbe legato alla turbolenza generale dei mercati e non alle reali difficoltà delle aziende quotate. Qualora tale situazione dovesse assumere carattere di continuità, nei prossimi documenti contabili, la variazione dovrà essere registrata a norma di legge.

Le tre categorie di investimenti del circolante hanno riportato rispettivamente le seguenti svalutazioni:

	Valore mobiliare	Svalutazione	Valore al 31/12/2002
Titoli di Stato a gestione diretta	781,431	0,934	945,024
Azioni a gestione diretta	141,348	1,158	126,240
Titoli affidati a gestioni SGR	270,854	2,893	253,423

(milioni di euro)

d2) Investimenti in liquidità (Pronti contro termine) per 638,988 milioni di euro con un notevole incremento di 380,994 milioni di euro sul 2002.

d3) Valute c/ gestione per 0,236 milioni di euro si riferisce alla liquidità in valuta detenute al 31/12/2003 dalle SGR per la compravendita di titoli fuori dall'area Euro.

E) Disponibilità liquide

Iscritte per 63,241 milioni di euro, costituiscono i saldi di chiusura di conti correnti bancari relativi al Servizio di tesoreria, ai conti correnti postali, alla cassa economale dei buoni pasti e dei buoni benzina.

F) Ratei e Risconti Attivi

Risultano iscritti i primi per 14,873 milioni di euro ed i secondi per 0,373 milioni di euro. Sono calcolati in base al principio della competenza temporale e sono maggiormente costituiti dai ratei attivi su cedole di titoli a gestione diretta e da quelli affidati alle Società di Gestione.

Nel Passivo

A) Fondo rischi ed oneri

Iscritto per 118,538 milioni di euro presenta un decremento di 67,978 milioni di euro rispetto allo scorso esercizio e si suddivide nei seguenti fondi:

a1) Il Fondo Svalutazione Crediti, della consistenza di 27,904 milioni di euro, con un incremento di 8,999 milioni di euro rispetto al precedente esercizio; è destinato per circa il 94% a copertura dei crediti immobilizzati e per il restante 6% circa a copertura dei crediti dell'attivo circolante verso iscritti e verso inquilini.

a2) Il Fondo oscillazione titoli da 78,017 milioni di euro del 2002 si riapposta a 4,986 milioni di euro nel 2003 ed è destinato alla copertura della svalutazione del patrimonio mobiliare dell'attivo circolante per l'adeguamento dei valori iscritti in bilancio ai valori di mercato a fine esercizio. La svalutazione, come già riportato nell'attivo, ha interessato i titoli affidati alle gestioni mobiliari esterne per 2,893 milioni di euro e quelli a gestione diretta per 2,092 milioni di euro.

Da evidenziare che l'intero fondo oscillazione titoli, costituito nel 2002, pari a 78,017 milioni di euro, è stato totalmente stornato in diminuzione del portafoglio titoli al 1° gennaio 2003 per riallineare i valori al minore tra prezzo di acquisto e valori di mercato rivalutati secondo la media del mese di dicembre 2002.

Dall'analisi della composizione del fondo oscillazione titoli emerge che, complessivamente e rispetto ai valori iscritti in bilancio, il patrimonio mobiliare appostato per 1.619,707 milioni di euro ha subito una svalutazione di circa 0,30%, pari a 4,986 milioni di euro al 31-12-2003.

Il patrimonio immobilizzato, non registra svalutazione, mentre il patrimonio circolante in gestione diretta iscritto per 1.348,853 milioni di euro ha subito una svalutazione del 0,15%, mentre quello di gestione esterna, iscritto per 270,854 milioni di euro si attesta sul 1,06%.

a3) Il fondo rischi ed oneri diversi, appostato per 85,647 milioni di euro, è così suddiviso:

- Fondo oneri e rischi diversi iscritto per 62,304 milioni di euro. L'importo, identico al precedente esercizio, è stato calibrato sulla base del contenzioso relativo alle interpretazioni della legge 576/80 (art. 16) e per il pagamento degli arretrati ai pensionati ante '91 (art. 15).
- Fondo per altre prestazioni assistenziali iscritto per 2,483 milioni di euro, viene alimentato con le economie di spesa per l'assistenza ex art. 16 della legge 141/92. E' destinato a coprire anche il costo della polizza sanitaria. Si rappresenta che il fondo costituito nel precedente esercizio risulta completamente utilizzato.
- Fondo pensioni teoricamente maturate, salvo verifica di effettività. Iscritto per 16,492 milioni di euro, istituito per la copertura di pensioni teoricamente maturate ma non ancora liquidate.
- Fondo oneri e spese future iscritto per 0,695 milioni di euro a copertura degli oneri destinati al pagamento dell'IRPEG su dividendi azioni estere gestite da SGR.
- Fondo spese per liti in corso per 1,015 milioni di euro.
- Fondo supplemento pensioni per 2,657 milioni di euro, per supplemento maturati nel 2003.

I fondi su indicati, a giudizio del Collegio sindacale, risultano determinati in misura congrua.

B) Trattamento di fine rapporto

Iscritto per 3,418 milioni di euro sulla base della quantificazione a fine anno.

C) Debiti

Iscritti per 47,072 milioni di euro, sono costituiti principalmente da:

c1) Debiti verso fornitori per 2,865 milioni di euro, che ad oggi risultano saldati per la maggior parte.

c2) Debiti tributari per 21,623 milioni di euro per IRPEF risultante dalle retribuzioni e pensioni erogate a dicembre, per IRAP ed IRPEG.

c3) Debiti verso gli iscritti per 2,568 milioni di euro dovuti in minima parte ad indennità di maternità, alle richieste pervenute dai Consigli dell'Ordine entro l'anno di competenza ex legge 141/92 ed ai debiti per restituzione dei contributi a seguito di cancellazioni dalla Cassa.

c4) Debiti verso personale dipendente per 0,916 milioni di euro e debiti verso Enti previdenziali per 0,627 milioni di euro ad oggi interamente saldati.

c5) Debiti verso banche per 0,059 milioni di euro per rimborso spese postali.

c6) Altri debiti per 17,930 milioni di euro costituiti principalmente da depositi cauzionali locatari per 2,3 milioni di euro, da debiti verso professionisti ed organi collegiali per fatture da ricevere per 1,5 milioni di euro, da debiti per premi sui contratti di borsa per 12,0 milioni di euro e da debiti per canoni di locazione per 0,670 milioni di euro, debiti verso Concessionari per sgravi emessi per 0,697 milioni di euro.

D) Ratei e Risconti Passivi

Riportati per 1,548 milioni di euro, sono calcolati in base al principio della competenza temporale, dovuti quasi integralmente ai ratei per ritenute erariali su cedole da titoli a gestione diretta.

E) Patrimonio Netto

Il patrimonio netto pari a 2.826,276 milioni di euro risulta costituito come segue:

- Riserva legale 1.946,887
- Avanzi portati a nuovo 701,007
- Avanzo d'esercizio 178,382

registra un lieve aumento rispetto allo scorso esercizio.

Dal Conto Economico

La gestione 2003 ha conseguito, rispetto al 2002, un decremento dei costi di circa il 6,74% (da 585,363 milioni di euro a 545,913 milioni di euro) ed un incremento dei ricavi di circa il 12,89% (da 641,588 milioni di euro a 724,296 milioni di euro).

Al netto delle prestazioni assistenziali e previdenziali i costi, ivi compresi gli accantonamenti per i vari fondi rischi, oneri e svalutazione, ammontano a 121,195 milioni di euro, con un decremento di 78,874 milioni di euro rispetto al 2002 (200,069 milioni di euro), pari ad un decremento percentuale di circa il 39% mentre i ricavi al netto dei contributi si quantificano in 191,032 milioni di euro con un incremento di circa il 35,79% sul 2002 (140,681 milioni di euro).

Costi

I costi che hanno manifestato il maggior impatto sul bilancio sono rappresentati dalle seguenti voci:

- Prestazioni previdenziali e assistenziali

Vengono scritturate in 424,719 milioni di euro con un incremento di 39,425 milioni di euro rispetto al 2002 pari al + 10,23%.

In particolare, i costi per le pensioni agli iscritti pari a 389,377 milioni di euro sono aumentati di 31,231 milioni di euro pari al + 8,72%, mentre le indennità di maternità sono aumentate di 2,222 milioni di euro attestandosi a 15,640 milioni di euro.

- Organi amministrativi e di controllo

I costi passano da 3,720 milioni di euro a 3,016 milioni di euro con un decremento di circa 704 mila euro.

- Personale

Il costo del personale passa da 12,493 milioni di euro a 13,148 milioni di euro con un incremento del 5,24%, dovuto ai maggiori costi per i rinnovi contrattuali del II° CCNL, a nuove assunzioni, all'incremento del costo degli straordinari ed agli incentivi al personale.

L'organico al 31/12/2003 risulta di 261 unità mentre quello al 31/12/2002 era di 262 unità.

- Oneri straordinari

Iscritti per 5,782 milioni di euro costituiscono sopravvenienze passive principalmente per IVA e compensi su ruoli pregressi nonché per restituzioni di contributi pari a 2,812 milioni di euro e insussistenze dell'attivo per 2,895 milioni di euro, dovuti ad assestamento in diminuzione sui contributi autoliquidati riferiti al mod. 5 1997-1998-1999-2001 ed all'annullamento di crediti vari.

- Rettifiche di valore

Iscritte per 4,986 milioni di euro, costituiscono l'accantonamento al fondo oscillazione titoli per adeguamento svalutazione al 31.12.2003.

- Ammortamenti – svalutazione ed altri accantonamenti

Iscritti per 23,429 milioni di euro con un decremento del 13,24% sul 2002.

- Oneri finanziari

Risultano iscritti per 38,961 milioni di euro con un decremento di 1,666 milioni di euro pari al 4,10% rispetto al 2002.

La disaggregazione delle voci fa rilevare una riduzione di 13,692 milioni di euro degli oneri derivanti da operazioni mobiliari ed un notevole incremento di 12,361 milioni di euro per gli oneri derivanti dal mercato dei premi.

- Costi della sede

I costi della sede ammontano a 20,302 milioni di euro con un decremento di 0,630 milioni di euro pari allo 0,31% sul 2002.

Al netto degli oneri degli organi amministrativi e di controllo (3,016 milioni di euro) e di personale (12,556 milioni di euro) si configura un minor onere rispetto al 2002 di circa 0,605 milioni di euro.

Le variazioni hanno interessato la totalità delle voci di costo. In particolare le voci:

a) Servizi vari.

Si decrementano per il 23,52% complessivamente di cui nei vari conti:

- Assicurazioni + 6,61%
- Servizi informatici – 36,79%
- Servizi pubblicitari – 38,34%
- Prestazioni di terzi – 47,25%
- Spese di rappresentanza – 16,27%

b) Spese di stampa (Previdenza Forense e Modello 5) si incrementano del 28,11% complessivamente:

- Tipografia – 27,40%
- Spedizioni + 72,18%

c) Altri costi. Si decrementano del 25,15% di cui nei vari conti:

- Pulizie uffici + 1,47%
- Spese condominiali – 13,56%
- Canoni di manutenzione – 25,04%
- Spese adattamento locali ufficio + 22,49%
- Spese di locomozione – 61,28%
- Spese di stampa – 38,15%
- Spese congressi, convegni e conferenze – 46,13%

In ordine al monitoraggio dei costi di esercizio avviata nel corso del 2003, il Collegio rinnova la raccomandazione di continuare ad operare uno stretto controllo per un loro contenimento.

I Ricavi

I ricavi nel loro complesso si sono collocati sui 724,296 milioni di euro con un incremento di 82,708 milioni di euro pari al 12,89% sui risultati del 2002.

Le voci più significative sono costituite da:

- Contributi

Sono scritturati per 533,263 milioni di euro con un differenziale positivo di 32,357 milioni di euro rispetto al 2002 (+ 6,46%), legato al fenomeno del crescente numero dei professionisti iscritti agli Albi ed alla Cassa e ai positivi risultati conseguiti dall'azione di accertamento svolta dall'Ufficio Vigilanza contributi. Da segnalare la conclusione degli effetti della sanatoria L. 662/96 iscritta per solo 0,054 milioni di euro.

- Canoni di locazione

I ricavi derivanti dal patrimonio immobiliare si sono incrementati di circa il 11% sullo scorso esercizio, e sono iscritti per 18,427 milioni di euro.

- Interessi e proventi finanziari diversi

Sono quantificati in 130,914 milioni di euro con un aumento di 16,780 milioni di euro (14,70%) rispetto allo scorso esercizio.

Le poste più significative si riferiscono a:

- interessi sui titoli di Stato per 44,207 milioni di euro, in calo di 9,638 milioni di euro sul 2002;
- dividendi azionari per 15,207 milioni di euro
- plusvalore su titoli per 0,911 milioni di euro con una diminuzione di 1,612 milioni di euro;
- proventi su gestioni mobiliari affidate a SGR per 8,853 milioni di euro con un aumento di 0,540 milioni di euro;
- interessi per pronti contro termine per 10,326 milioni di euro con un miglioramento di 4,343 milioni di euro dovuto ad un maggiore impiego di liquidità;
- interessi attivi in c/gestione SGR per 6,838 milioni di euro con un calo di 1,186 milioni di euro;
- ricavi derivanti da operazioni a premio per 38,415 milioni di euro con un incremento di 24,576 milioni di euro sullo scorso esercizio.

In ordine a tale ultimo tipo di investimenti, il Collegio, considerato l'alto rischio che questi comportano, prende atto che non si è dato corso a ulteriori nuove operazioni del genere e raccomanda la non reiterazione negli esercizi futuri.

Le operazioni in premi effettuate durante il 2003 costituiscono roll-over di opzioni che sono state effettuate già nel corso del precedente esercizio e per le quali la Commissione trading ha deciso di rinviarne l'originaria scadenza; l'adozione di tale scelta è stata giustificata

dalla opportunità di evitare che la scadenza contrattuale, ricadente in un periodo estremamente sfavorevole dei mercati, determinasse, significative perdite. Tali evenienze sono evidenziate nei conti d'ordine.

Di contro, i costi connessi con la gestione dell'intero patrimonio mobiliare passano da 40,603 milioni di euro del 2002 a 39,154 milioni di euro del 2003.

In particolare, mentre scendono quelli derivanti da minusvalenze dei titoli in gestione SGR da 19,164 a 5,731 milioni di euro, aumentano invece quelli derivanti dal mercato dei premi (roll-over) per 18,475 milioni di euro (da 12,918 a 31,393 milioni di euro) e quelli derivanti dagli oneri per svalutazione premi (roll-over) diminuiscono per 6,113 milioni di euro (da 6,861 a 0,748 milioni di euro).

Da ultimo, la redditività contabile del patrimonio mobiliare risulta la seguente:

Gestione diretta su un valore patrimoniale di 1.346,760 milioni di euro

Dividendi	12,922 milioni di euro	Totale rendimento lordo	58,039 milioni di euro
Interessi attivi	44,207 milioni di euro	Totale rendimento netto	57,557 milioni di euro (lordo meno minusvalore)
Plusvalore	0,911 milioni di euro		
Minusvalore	0,482 milioni di euro		

SGR su un valore patrimoniale di 267,961 milioni di euro

Dividendi	2,285 milioni di euro	Totale rendimento lordo	18,010 milioni di euro
Interessi attivi	6,872 milioni di euro	Totale rendimento netto	12,279 milioni di euro (lordo meno minusvalore)
Plusvalore	8,853 milioni di euro		
Minusvalore	5,731 milioni di euro		

Indicatori di redditività

	LORDI		NETTI da Minusvalenze	
Gestione diretta	58.039.623,10	4,3%	57.557.556,36	4,3%
Valore patrimonio 2003	1.346.760.317,35		1.346.760.317,35	
SIM	18.010.176,64	6,7%	12.279.550,70	4,6%
Valore patrimonio 2003	267.961.011,80		267.961.011,80	
TOTALE	76.049.799,74	4,7%	69.837.107,06	4,3%
Valore patrimonio 2003	1.614.721.329,15		1.614.721.329,15	

Il confronto con gli indici di redditività dello scorso esercizio, che si attestavano sul 5,0% lordo e 3,9% netto, confermano il perdurare del difficile momento dei mercati finanziari.

Il Collegio Sindacale nelle proprie riunioni collegiali e nelle sedute del Consiglio di Amministrazione ha ripetutamente segnalato la necessità di un rigoroso contenimento dei costi,

limitando l'attività della gestione al perseguimento degli stretti fini istituzionali della Cassa, connessi alla previdenza ed assistenza a favore degli iscritti.

Pertanto ritiene di dover rinnovare le raccomandazioni circa l'adozione di un appropriato modello di controllo dei rischi in genere (Risk management) e di gestione (Internal Auditing), nonché una riconsiderazione del sistema pensionistico.

In conclusione, il Collegio dei Sindaci attesta la corrispondenza tra le risultanze di bilancio e le scritture contabili, nonché la congruità degli stanziamenti di accantonamento ai fondi vari.

Tenuto conto di quanto precede, il Collegio sindacale, per quanto di competenza, non rileva motivi ostativi all'approvazione del bilancio.

Il Collegio Sindacale
F.to Dott. Alessandro GIULIANI
F.to Avv. Luigi PASSINO
F.to Dott. Mario LORENZINI
F.to Dott. Michele GRASSO
F.to Avv. Luigi Giacomo SCASSELLATI SFORZOLINI

Relazione della Società di Revisione



Reconta Ernst & Young S.p.A.
Via G.D. Romagnosi, 18/A
00196 Roma

Tel. (+39) 06 324751
Fax (+39) 06 32475504
www.ey.com

RELAZIONE DELLA SOCIETA' DI REVISIONE
AI SENSI DELL'ART.2, COMMA 3, DEL D.L.GS. N. 509/94

All'Assemblea dei Rappresentanti
della Cassa Nazionale di Previdenza
e Assistenza Forense

1. Abbiamo svolto la revisione contabile del bilancio d'esercizio della Fondazione Cassa Nazionale di Previdenza e Assistenza Forense, per l'anno chiuso al 31 dicembre 2003 redatto secondo gli schemi raccomandati dai Ministeri Vigilanti ed i principi e criteri contabili adottati per Regolamento e richiamati nella nota integrativa. La responsabilità della redazione del bilancio d'esercizio compete agli amministratori della Fondazione Cassa Nazionale di Previdenza e Assistenza Forense. E' nostra la responsabilità del giudizio professionale espresso sul bilancio consuntivo e basato sulla revisione contabile.
2. Il nostro esame è stato condotto secondo i principi e i criteri per la revisione contabile raccomandati della CONSOB. In conformità ai predetti principi e criteri, la revisione è stata pianificata e svolta al fine di acquisire ogni elemento necessario per accertare se il bilancio sia viziato da errori significativi e se risulti, nel suo complesso, attendibile. Il procedimento di revisione comprende l'esame, sulla base di verifiche a campione, degli elementi probativi a supporto dei saldi e delle informazioni contenuti nel bilancio, nonché la valutazione dell'adeguatezza e della correttezza dei criteri utilizzati e della ragionevolezza delle stime effettuate dagli amministratori. Riteniamo che il lavoro svolto fornisca una ragionevole base per l'espressione del nostro giudizio professionale.

Per il giudizio relativo al bilancio consuntivo dell'esercizio precedente, i cui dati sono presentati ai fini comparativi, si fa riferimento alla relazione da noi emessa in data 6 giugno 2003.

3. A nostro giudizio, il bilancio consuntivo della Fondazione Cassa Nazionale di Previdenza e Assistenza Forense al 31 dicembre 2003, è conforme ai principi e criteri contabili previsti dal Regolamento, esso è pertanto redatto con chiarezza e rappresenta in modo veritiero e corretto la situazione patrimoniale e finanziaria e il risultato economico della Fondazione.

Reconta Ernst & Young S.p.A.
Sede Legale: 00196 Roma - Via G.D. Romagnosi, 18/A
Capitale Sociale € 1.111.000,00 i.v.
Iscritta alla S.O. del Registro delle Imprese presso la C.C.I.A.A. di Roma
Codice fiscale e numero di iscrizione 00434000584
P.I. 00891231003
(vecchio numero R.I. 6697/89 - numero R.E.A. 250904)



■ Reconta Ernst & Young S.p.A.

4. Come illustrato nella nota integrativa i criteri di valutazione adottati per la redazione del bilancio sono conformi a quelli previsti dal Regolamento nel rispetto della vigente normativa civilistica e secondo i principi contabili enunciati dai Consigli Nazionali dei Dottori Commercialisti e dei Ragionieri, per quanto applicabili nella fattispecie. Il principio solidaristico, secondo cui la Fondazione gestisce la previdenza degli associati, comporta l'adozione del sistema contabile della ripartizione.

Roma, 7 giugno 2004

RECONTA ERNST & YOUNG S.P.A.

A handwritten signature in black ink, appearing to read 'EM', positioned above the printed name and title.

ENRICO MARCHI
(Socio)

CASSA NAZIONALE DI PREVIDENZA E ASSISTENZA FORENSE

BILANCIO D'ESERCIZIO 2004

Indice

INDICE

Pagina

	Elenco dei componenti il Consiglio di Amministrazione, il Comitato dei Delegati la Giunta Esecutiva e il Collegio dei Sindaci
I	Relazione sulla gestione
1	Stato patrimoniale sintetico e analitico
5	Conto economico sintetico e analitico
11	Nota Integrativa
13	STATO PATRIMONIALE
13	ATTIVO
13	Attivo Immobilizzato
13	Immobilizzazioni immateriali, materiali e relativi fondi ammortamento
24	Immobilizzazioni finanziarie
56	Attivo circolante
71	Attività finanziarie
109	Disponibilità liquide
115	Ratei e risconti attivi
117	PASSIVO
117	Fondi rischi e oneri
132	Debiti
138	Ratei e risconti passivi
139	Patrimonio netto
143	CONTI D'ORDINE

147 CONTO ECONOMICO**147 COSTI**

147 Prestazioni previdenziali e assistenziali

153 Organi amministrativi e di controllo

156 Compensi professionali e lavoro autonomo

160 Retribuzione personale (Dipendenti e Portieri)

167 Costi della Sede

176 Altre Prestazioni di Servizi

177 Oneri straordinari

179 Rettifiche di valori

179 Rettifiche di ricavi

182 RICAVI

182 Contributi

191 Gestione del Patrimonio Immobiliare

196 Gestione del Patrimonio Mobiliare

210 Rettifiche di valori

211 Rettifiche di costi

212 Proventi straordinari

216 ALLEGATI DI BILANCIO "TECNICI"**216 PATRIMONIO MOBILIARE****246 PATRIMONIO IMMOBILIARE****248 RELAZIONI DEI SERVIZI****306 RELAZIONE DEL COLLEGIO SINDACALE**

Relazione del Collegio Sindacale relativa al bilancio al 31.12.2004

326 RELAZIONE DELLA SOCIETA' DI REVISIONE

Relazione della Società di Revisione ai sensi del D.Lgs. n. 509/94

Componenti Organi Sociali

COMPONENTI ORGANI SOCIALI AL 10/03/05**CONSIGLIO DI AMMINISTRAZIONE**

Presidente

Avv. Maurizio de TILLA

Vice Presidente Vicario

Avv. Filippo BOVE

Vice Presidente

Avv. Maria Anna ALBERTI

COMPONENTI

Avv. Marcello COLLOCA	Avv. Salvatore DI CRISTOFALO
Avv. Carlo DOLCI	Avv. Ignazio LI GOTTI
Avv. Vittorio MORMANDO	Avv. Edoardo VINCIGUERRA

COMITATO DEI DELEGATI

Presidente

Avv. Maurizio de TILLA

Vice Presidente Vicario

Avv. Filippo BOVE

Vice Presidente

Avv. Maria Anna ALBERTI

COMPONENTI

Avv. Luigi AJELLO	Avv. Maria Anna ALBERTI
Avv. Antonio ALTAMURA	Avv. Alberto BAGNOLI
Avv. Andrea BARATTA	Avv. Loretta BARLETTA
Avv. Luigi BARONE	Avv. Gian Pietro BATTISTINI
Avv. Fausto Maria BELLATO	Avv. Romano BLASI
Avv. Fabio BOMBAGLIO	Avv. Alberto BORELLA
Avv. Domenico BORRELLI	Avv. Filippo BOVE
Avv. Federico BUCCI	Avv. Massimo BURGHIGNOLI
Avv. Piercarlo CASTAGNETTI	Avv. Rosa CENTOLA
Avv. Giovanni CERIELLO	Avv. Alessandro CHIODINI
Avv. Mario CHIOFALO	Avv. Marcello COLLOCA
Avv. Domenico CONDELLO	Avv. Pietro DAMIGELLA
Avv. Renato D'AURIA	Avv. Giuseppe DE DOMINICIS
Avv. Giuseppe DELLA CASA	Avv. Maurizio de TILLA
Avv. Salvatore DI CRISTOFALO	Avv. Carlo D'IPPOLITO
Avv. Aurelio DI RELLA	Avv. Carlo DOLCI
(deceduto il 28.04.2004) Avv. Giampaolo FAGGIOLI	Avv. Giuseppe FORNI
Avv. Cesare FURLANI	Avv. Paolo FUSCO
Avv. Antonio GRAVINA	Avv. Angelo GUIDA
Avv. Vincenzo LA RUSSA	Avv. Ignazio LI GOTTI
Avv. Dario LOLLI	Avv. Giuseppe Antonio MADEO
Avv. Tommaso MANZO	Avv. Riccardo MARCHIO
Avv. Raimondo MASCALI	Avv. Antonio MASTRANGELI
Avv. Gualtiero MELANO BOSCO	Avv. Giacinto MIRAGLIA
Avv. Gian Galeazzo MONARCA	Avv. Giuseppe MONTALTO
Avv. Vittorio MORMANDO	Avv. Alberto NALIN
Avv. Agostino PACCHIANA PARRAVICINI	Avv. Sandro FAGOTTO

Avv. Beniamino PALAMONE	Avv. Patrizio PELLEGRINI
Avv. Alessandro PERROTTA	Avv. Francesca PICCIURRO
Avv. Giantullio PIRILLO	Avv. Mauro POLI
(deceduto il 28.03.2005) Avv. Andrea RANDI	Avv. Gianfranco RIGON
Avv. Giovanni ROMANO	Avv. Paolo ROSA
Avv. Antonio ROSSO	Avv. Raffaele RUGGIERO
Avv. Liborio SABATINO	Avv. Giuseppe SERRA (deceduto il 10.04.2005)
Avv. Antonino SESSA	Avv. Agostino SINOPOLI
Avv. Domenico SORRENTINO	Avv. Luigi STORACE
Avv. Dino VALENZA	Avv. Valeriano VASARRI
Avv. Edoardo VINCIGUERRA	Avv. Ernesto VITIELLO
Avv. Andrea ZAVAGLI	

GIUNTA ESECUTIVA

Presidente

Avv. Maurizio de TILLA

Vice Presidente Delegato

Avv. Maria Anna ABERTI

Componenti effettivi

Avv. Marcello COLLOCA

Avv. Edoardo VINCIGUERRA

Componenti supplenti

Avv. Salvatore di CRISTOFALO

Avv. Vittorio MORMANDO

COLLEGIO DEI SINDACI

(Quadriennio 1999-2003 - D.M. 06.12.99)

Presidente

Dott. Alessandro GIULIANI

Componenti effettivi

Dott. Michele GRASSO

Dott. Mario LORENZINI

Avv. Luigi PASSINO

Avv. Luigi Giacomo SCASSELLATI SFORZOLINI

NUOVI COMPONENTI ORGANI SOCIALI**CONSIGLIO DI AMMINISTRAZIONE**

(in vigore dal 1° aprile 2005)

Presidente
Avv. Maurizio de TILLAVice Presidente Vicario
Avv. Marcello COLLOCAVice Presidente
Avv. Paolo ROSA

COMPONENTI

Avv. Giovanni CERIELLO	Avv. Salvatore DI CRISTOFALO
Avv. Carlo DOLCI	Avv. Ignazio LI GOTTI
Avv. Vittorio MORMANDO	Avv. Giovanni ROMANO
Avv. Raffaele RUGGIERO	Avv. Edoardo VINCIGUERRA

COMITATO DEI DELEGATI

(in vigore dall' 11 marzo 2005)

Presidente
Avv. Maurizio de TILLAVice Presidente Vicario
Avv. Marcello COLLOCAVice Presidente
Avv. Paolo ROSA

COMPONENTI

Avv. Maria Anna ALBERTI	Avv. Antonio ALTAMURA
Avv. Alessandro ARENA	Avv. Alberto BAGNOLI
Avv. Andrea BARATTA	Avv. Loretta BARLETTA
Avv. Luigi BARONE	Avv. Gian Pietro BATTISTINI
Avv. Romano BLASI	Avv. Domenico BORRELLI
Avv. Federico BUCCI	Avv. Marco CASAVECCHIA
Avv. Diego CASONATO	Avv. Salvatore CATALANO
Avv. Pietro Paolo CECCHIN	Avv. Rosa CENTOLA
Avv. Giovanni CERIELLO	Avv. Alessandro CHIODINI
Avv. Alberto COCCO ORTU	Avv. Avv. Marcello COLLOCA
Avv. Domenico CONDELLO	Avv. Ermanno COTZA
Avv. Pietro DAMIGELLA	Avv. Iginio DE CESARIS
Avv. Giuseppe DE DOMINICIS	Avv. Giovannangelo DE GIOVANNI
Avv. Maurizio de TILLA	Avv. Gianfranco DEL MONTE
Avv. Giuseppe DELLA CASA	Avv. Lucio D'ELETTO
Avv. Salvatore Di Cristofalo	Avv. Aurelio DI RELLA
Avv. Carlo DOLCI	Avv. Dario DONELLA
Avv. Gianrodolfo FERRARI	Avv. Edoardo FORTE
Avv. Claudio FRANCESCHINI	Avv. Cesare FURLANI
Avv. Paolo FUSCO	Avv. Antonio GATTUSO
Avv. Paolo GIUGGIOLI	Avv. Antonio GRAVINA
Avv. Vincenzo LA RUSSA	Avv. Adriano LESCA
Avv. Ignazio LI GOTTI	Avv. Dario LOLLI
Avv. Nunzio LUCIANO	Avv. Giuseppe Antonio MADEO

Avv. Riccardo MARCHIO	Avv. Vittorio MINERVINI
Avv. Giacinto MIRAGLIA	Avv. Francesco MONACO
Avv. Francesco MORACA	Avv. Vittorio MORMANDO
Avv. Alberto NALIN	Avv. Giulio NEVI
Avv. Giuseppe ORSINI	Avv. Sandro PAGOTTO
Avv. Beniamino PALAMONE	Avv. Giantullio PIRILLO
Avv. Brunello PUDDU	Avv. Bruno RICCIOTTI
Avv. Gianfranco RIGON	Avv. Giovanni ROMANO
Avv. Mario ROSA	Avv. Paolo ROSA
Avv. Antonio ROSSO	Avv. Raffaele RUGGIERO
Avv. Liborio SABATINO	Avv. Giuseppe SCIALFA
Avv. Riccardo SCOCOZZA	Avv. Giovambattista SGROMO
Avv. Mauro SONZINI	Avv. Lucia TAORMINA
Avv. Carlo TESTA	Avv. Immacolata TROIANIELLO
Avv. Marco UBERTINI	Avv. Valeriano VASARRI
Avv. Ubaldo Stefano ZINGALE	Avv. Umberto ZOLI

GIUNTA ESECUTIVA

(in vigore dal 1° aprile 2005)

Presidente

Avv. Maurizio de TILLA

Componenti effettivi

Avv. Salvatore DI CRISTOFALO**Avv. Carlo DOLCI**

Componenti supplenti

Avv. Giovanni CERIELLO**Avv. Raffaele RUGGIERO**

COLLEGIO DEI SINDACI

(Quadriennio 2004-2008 - D.M. 09.09.2004)

(in vigore dal 24 marzo 2005)

Presidente

Avv. Luigi Giacomo SCASSELLATI SFORZOLINI

Componenti effettivi

Avv. Giuseppe BASSU**Dott. Ugo COLLINI****Dott. Michele GRASSO****Dott. Edoardo GRISOLIA**

Relazione sulla gestione

RELAZIONE SULLA GESTIONE

L'anno 2004 si chiude con un avanzo netto di 160 milioni di euro, con deduzione dei maggiori accantonamenti al fondo specifico per la copertura degli oneri relativi alla liquidazione degli arretrati relativi all'art. 16 L. 576/80 (per circa 11,0 milioni di euro) e parimenti dedotte le svalutazioni delle immobilizzazioni finanziarie, (per un importo di circa 12,5 milioni di euro) in esecuzione dei criteri previsti dalla delibera del Comitato dei Delegati del 23/07/2004. Senza dimenticare che, a partire dal 02/04/2004, è divenuto operativo il Nuovo Regolamento per l'Assistenza che incide, a livello annuo, con un 1% dei ricavi in più rispetto ai precedenti esercizi (pari a 5,1 milioni di euro).

Nell'anno 2004 le entrate patrimoniali, al netto delle minusvalenze, sono aumentate del 4,3% rispetto all'anno precedente (al netto delle riprese di valore delle quali si tratterà più avanti nell'ambito del patrimonio pari a 20 milioni di euro), come si evince dalla tabella riportata di seguito:

(migliaia di euro)

	2004	2003
Interessi su titoli dello Stato	36.495	44.735
Plusvalenze, dividendi e premi *	22.437	19.567
Rendimento contabile SGR e fondi	16.494	11.902
Interessi attivi su impiego di liquidità	20.079	14.671
Altri interessi attivi	155	689
Totale proventi gestione mobiliare	95.660	91.564
Canoni di locazione	19.490	18.427
TOTALE ENTRATE PATRIMONIALI	115.150	109.991

(*) Per i premi trattasi quasi esclusivamente di rollover.

La diminuzione degli interessi sui titoli di Stato (- 18,4% rispetto all'anno precedente) è dovuta soprattutto al rimborso dei titoli giunti a scadenza e, in parte, all'effetto della flessione dei tassi relativamente alla componente a tasso variabile avvenuta durante il 2003. Il decremento è stato limitato dalla consistenza dei titoli a

reddito fisso in portafoglio e dall'ulteriore consistente incremento rispetto all'anno precedente di BTP antinflazione il cui ammontare complessivo, a fine anno, è di circa 185 milioni di euro. Essi coprono quasi tutta la curva dei tassi, da quello a cinque anni fino al 2020, la cui cedola media è di circa il 2% oltre l'inflazione europea (ex tabacco) o l'inflazione americana: il recupero annuale dell'inflazione è iscritto nelle plusvalenze implicite e non figura, perciò, nella suddetta tabella di origine contabile. Si ricorda che l'ammontare totale delle plusvalenze implicite relative ai titoli di Stato in gestione diretta, iscritti nell'attivo circolante, è di 82 milioni di euro.

L'elevato ammontare dei titoli a tasso variabile giunti a scadenza anche nel 2004 (circa 223 milioni di euro) ha contribuito ad incrementare solo in parte il livello della liquidità, stante gli importanti investimenti in obbligazioni inflation linked.

La voce "Plusvalenze, dividendi e premi" aumenta di oltre il 14% rispetto all'anno precedente e il rendimento contabile delle gestioni esterne migliora sensibilmente rispetto al 2003.

L'aumento degli interessi attivi sulla liquidità ha in gran parte compensato la diminuzione di quelli sui titoli di Stato grazie all'aumento dei volumi. Tale liquidità è stata gestita con operazioni di pronti contro termine, acquisti di BOT a breve e interessi di conto corrente. Essa deriva dalla scelta prudentiale del Consiglio di Amministrazione che non ha voluto assumere particolari rischi in uno scenario economico e politico di grande incertezza.

Per quanto riguarda i canoni di locazione, essi aumentano nel 2004 di circa 5,8% dato che i contratti venuti a scadenza sono stati rinnovati a valori di mercato nonostante qualche tensione generatasi con gli inquilini interessati.

Tale risultato appare ancor più significativo ove si consideri che, da metà 2003, l'immobile di Tor Pagnotta, precedentemente locato a TIM, è sfritto e che, dal mese di luglio 2004 risulta sfritto anche l'immobile di Via Fea, precedentemente locato alla DIA.

L'asset allocation prudente della Cassa Forense (67% circa del patrimonio complessivo investito in obbligazioni, pronti contro termine e liquidità, e il 14% circa in immobili), la presenza, nell'ambito delle obbligazioni a fine anno, di circa il 50%

di titoli a reddito fisso (BTP con cedola media del 6,2%) e la presenza, nell'ambito delle azioni, di alcuni titoli (soprattutto utilities) con dividendo elevato, hanno consentito di conseguire un rendimento contabile del patrimonio complessivo di circa il 3,8% nel 2004 sostanzialmente allineato a quello dell'anno precedente, pari al 3,9% circa.

Di seguito diamo la rappresentazione complessiva del patrimonio, ivi compreso il patrimonio immobiliare (valori contabili espressi in milioni di euro):

	2004 (1)	%	2003 (1)	%
Azioni e gestioni patrimoniali	576,76	18,78	535,72	18,95
Titoli di Stato e gestioni bilanciate	1.152,32	37,54	1.078,99	38,16
Obbligazioni fondiarie	94,33	3,07	112,30	3,97
Altre forme di investimento	820,09	26,71	702,23	24,84
Totale patrimonio mobiliare	2.643,50	86,10	2.429,24	85,92
Patrimonio immobiliare	401,84	13,09	398,17	14,08
Fondi immobiliari	25,00	0,81	-	-
Totale patrimonio immobiliare	426,84	13,90	398,17	14,08
TOTALE PATRIMONIO	3.070,34	100,00	2.827,41	100,00

(1) Comprensivo delle riprese di valore e al netto del fondo oscillazione titoli

Il patrimonio complessivo aumenta di 243 milioni di euro dovuto principalmente a quanto esposto di seguito.

La variazione che si registra alla voce "Azioni", per quanto riguarda la gestione diretta, deriva dal combinarsi di alcune operazioni di acquisto mirate su titoli bancari ed assicurativi, all'acquisto di titoli di utilities in occasione dei loro collocamenti, dall'aumento di capitale sottoscritto in BNL e, d'altra parte, dalla vendita di alcuni titoli le cui plusvalenze erano particolarmente significative.

Le riprese di valore nette pari a ulteriori 20 milioni di euro circa, nel 2003 circa 17 milioni di euro, derivano dal buon miglioramento delle quotazioni dei titoli in portafoglio dopo le pesanti svalutazioni contabili effettuate per opposti motivi nel bilancio 2002.

Il miglioramento delle quotazioni ha consentito alla Cassa di poter chiudere, a condizioni vantaggiose, tre roll-over relativi alle azioni Generali (500.000 azioni) e di quello Unicredito (1.785.000 azioni).

Sempre relativamente ai titoli in gestione diretta, la variazione della voce “Titoli di Stato” attiene al sommarsi della notevole diminuzione dei CCT giunti a scadenza con l'aumento legato al consistente acquisto di titoli legati all'inflazione, nonché agli investimenti effettuati in BOT e CCT.

L'aumento sensibile delle altre forme di investimento (soprattutto pronti contro termine) è legato soprattutto ai CCT giunti a scadenza oltre che all'incremento delle entrate contributive.

L'investimento di 25 milioni di euro nel Fondo immobiliare “Cloe” di Pirelli Real Estate, esposto nella tabella suddetta nell'ambito del patrimonio immobiliare in considerazione della sua natura di “investimento indiretto in immobili”, nello stato patrimoniale è esposto alla riga “Altre immobilizzazioni finanziarie” dato che la Cassa ha sottoscritto 100 quote di tale fondo immobiliare (natura finanziaria dell'investimento), fondo immobiliare chiuso della durata di 7 anni costituito in prevalenza da immobili destinati ad uso terziario/ufficio. Il fondo che evidenzia già una importante plusvalenza implicita al 31/12/2004 (circa 12 milioni di euro sulle quote detenute), nel primo trimestre 2005, ha deliberato e pagato un dividendo di circa il 6% relativo ad un semestre di attività.

Passando ora all'esame della gestione previdenziale, si rileva l'andamento costante della differenza fra ricavi per contributi soggettivi ed integrativi e le prestazioni per le pensioni, differenza che ha raggiunto l'importo di 109,2 milioni di euro circa nel 2004 contro i 109,5 milioni di euro nel 2003 e 102,4 milioni di euro circa nell'anno 2002, avendo registrato le entrate contributive nel loro complesso un incremento dell'6,2% circa a fronte di un aumento della spesa pensionistica dell'8,1% circa.

Di conseguenza il rapporto tra le entrate contributive e le prestazioni pensionistiche si attesta, per il 2004, su un indice pari all'1,34, con un lieve peggioramento rispetto al 2003 (1,37) e ai valori medi del quadriennio precedente (1,38).

Segnaliamo che il numero totale degli iscritti, compresi i pensionati attivi, nel 2004 è aumentato di 6.566 unità passando da 105.307 al 31/12/2003 a 111.873 al 31/12/2004 e che il numero dei Modelli 5/2004 presentati è stato di 133.480 con un discreto incremento di 6.707 unità rispetto al 2003 (126.773 modelli 5/2003). Va rilevato che le entrate contributive del 2004 sono state negativamente influenzate, per

quanto riguarda i contributi soggettivi, dall'istituto del concordato fiscale preventivo, cui molti professionisti hanno aderito, determinando un calo della base reddituale su cui viene calcolato il contributo soggettivo. Il fenomeno sarà certamente arginato nel corso del 2005, grazie alla diversa interpretazione della norma da parte del Ministero del Welfare, che ne ha riconosciuto la non applicabilità alle Casse di Previdenza dei professionisti.

Con riferimento al 2004, tuttavia, l'incidenza del nuovo istituto fiscale, soprattutto per le fasce di reddito più elevate, ha determinato, per la prima volta negli ultimi anni, un calo del reddito medio degli avvocati italiani (circa il 2,2%) solo parzialmente compensato da un aumento (+0,8%) del volume d'affari IVA medio, sul quale, ovviamente, non vi è stato alcun riflesso negativo derivante dalla predetta normativa fiscale. Va, peraltro, considerato anche l'elevato numero di nuovi iscritti (+ 6.566 rispetto al 2003) che ha certamente contribuito ad abbassare il dato del reddito medio su base nazionale.

Il calo del reddito medio di cui sopra andrà attentamente monitorato perché potrebbe anche indicare la stagnazione del PIL dell'Avvocatura dovuta o alla congiuntura economica nazionale ed internazionale o all'esaurimento della crescita del PIL stesso.

Proprio il fenomeno del notevole accesso di nuovi iscritti, che perdura nel 2004, consente di proseguire nel trend positivo del rapporto iscritti attivi/totale pensionati, giunto a 4,75 (contro il 4,56 del 2003) e in costante aumento nell'ultimo decennio.

La vitalità dell'Ente sotto il profilo istituzionale è, inoltre, attestata dai numerosi provvedimenti adottati dalla Giunta Esecutiva sia in termini di prestazioni previdenziali (1.557 pensioni e 1.003 supplementi) sia sul fronte delle iscrizioni e cancellazioni (891 cancellazioni e 8.793 iscrizioni ivi comprese le rettifiche di decorrenza delle stesse).

Meritano, inoltre, di essere evidenziati i livelli di solidarietà raggiunti dall'Ente in virtù dell'attuale sistema pensionistico. Tali livelli, con riferimento alla sola assistenza, hanno comportato uscite per 14,8 milioni di euro nel 2004, rispetto ai 14,2 milioni di euro del 2003, così ripartite:

<i>Assistenza tramite i Consigli dell'Ordine</i>	€/000	6.305
<i>Assistenza indennitaria e per calamità naturali</i>	€/000	1.206
<i>Contributo per spese funerarie</i>	€/000	2.774
<i>Polizza sanitaria *</i>	€/000	4.480

- *Escluso il conguaglio*

La solidarietà è un principio etico insopprimibile per la nostra categoria la quale dovrà però saper distinguere tra solidarietà ed assistenza generalizzata.

Va segnalato, in particolare, il crescente successo della polizza sanitaria, sempre più conosciuta ed utilizzata dagli iscritti, anche se, per la prima volta, va registrato un saldo negativo al 31.03.04 relativamente al periodo assicurativo 1.04.03 - 31.03.04 rispetto alla quota pro-capite originariamente prevista nella polizza collettiva stipulata dalla Cassa con le Assicurazioni Generali S.p.A.. Dai primi dati del periodo successivo il trend negativo viene confermato. Il fenomeno dovrà certamente indurre, in un prossimo futuro, ad una riflessione sui limiti di copertura, ovvero sull'entità del premio, al fine di garantire l'operatività della convenzione nel tempo.

Alla solidarietà assicurata dall'assistenza vanno naturalmente aggiunti gli importanti e consistenti interventi solidaristici a garanzia delle prestazioni previdenziali, quali le integrazioni al minimo delle pensioni e i benefici per il calcolo delle indirette, inabilità e invalidità, i cui importi sono più difficilmente quantificabili nell'ambito del bilancio consuntivo.

Un discorso particolarmente significativo è rappresentato dall'indennità di maternità per la quale la gestione relativa, evidenzia, ancora, un risultato positivo di circa 1,1 milioni di euro inferiore a quello del 2003 (2,6 milioni di euro) mentre era stata negativa negli anni precedenti (nel 2002 negativa per 1,5 milioni di euro).

Ma, oltre all'attività per così dire "ordinaria" vanno segnalate con particolare risalto le due iniziative straordinarie che hanno caratterizzato l'attività istituzionale anche nel 2004 e che sono rappresentate dalla revisione della continuità professionale, ampliata, già nel 2003, a tutti i periodi di iscrizione dal 1976 al 2000, e giunta nella sua fase finale, e dal condono previdenziale, che ha visto l'avvio della lavorazione delle oltre 25.000 domande giunte alla fine del 2003.

Per quanto concerne la prima attività, che la Cassa intende al più presto portare a regime, ne vanno evidenziate soprattutto le finalità di garanzia e trasparenza nei confronti degli iscritti, che vengono messi in condizione di verificare con maggiore tempestività le eventuali lacune di esercizio professionale esistenti nelle propria posizione previdenziale senza rinviare l'esame al momento del pensionamento, come era prassi della Cassa fino al 2001. Ciò, in prospettiva futura, consentirà anche uno snellimento dell'iter delle pratiche di pensione, con conseguente abbattimento dei tempi dell'istruttoria, a tutto beneficio degli iscritti.

Il condono previdenziale, viceversa, si inquadra nell'ottica di un provvedimento di natura eccezionale — nel momento in cui si sono avviati i controlli incrociati con l'anagrafe tributaria e si è resa più aderente al contesto previdenziale specifico la misura delle future sanzioni — per consentire alla categoria forense di regolarizzare la propria posizione contributiva con riferimento ad annualità pregresse (fino al 2001). L'iniziativa consentirà alla Cassa, nel corso del 2005 e della prima metà del 2006, di monetizzare rapidamente gran parte dei suoi crediti nei confronti degli iscritti, considerate le modalità di pagamento che prevedono il versamento in unica soluzione entro sei mesi dalla richiesta dell'Ente.

Per quanto riguarda gli accantonamenti di natura previdenziale, il fondo rischi relativo è stato incrementato di circa 11 milioni di euro rispetto all'anno precedente alla luce della decisione sfavorevole della Corte di Cassazione (sentenza 7281/2004) relativa alla interpretazione dell'art. 16 L. 576/80 e a seguito delle delibere di recepimento di tale principio enunciato dalla Corte Suprema, adottate dal Comitato dei Delegati in data 22/10/2004 e 17/12/2004. Tale specifico fondo che ammonta, al 31/12/2004, a 70 milioni di euro circa, sarà interamente utilizzato per riliquidare i trattamenti pensionistici di coloro che inoltreranno domanda.

Sull'argomento va, infine, precisato che, a seguito dell'intervenuta approvazione Ministeriale della modifica dell'art. 49 del regolamento generale, le pensioni aventi decorrenza a partire dall'1/11/2004 continueranno ad essere rivalutate, in base al vecchio principio, a decorrere dal secondo anno successivo a quello di decorrenza.

Il fondo svalutazione crediti è stato adeguato con congrui accantonamenti per tenere principalmente conto della vetustà e del lento ciclo degli incassi correlati soprattutto ai ruoli esattoriali in un'ottica prudenziale.

In sintesi i ricavi sono stati nel 2004 complessivamente di 746 milioni di euro (724 milioni di euro nel 2003) composti principalmente da contributi per 566 milioni di euro (533 milioni di euro nel 2003) e ricavi patrimoniali lordi per 164 milioni di euro (170 milioni di euro nel 2003), mentre i costi complessivi sono stati circa 586 milioni di euro (546 milioni di euro nel 2003) di cui 464 milioni di euro per prestazioni previdenziali e assistenziali (425 milioni di euro nel 2003), 17,2 milioni di euro per oneri tributari (19,6 milioni di euro nel 2003), 21,8 milioni di euro per costi di funzionamento di cui il 60% circa è rappresentato dai costi del personale (20,3 milioni di euro nel 2003) e 30,9 milioni di euro per ammortamenti ed accantonamenti (23,4 milioni di euro nel 2003), senza considerare la svalutazione titoli, gli oneri finanziari ed altre voci.

Nell'ambito dei costi di funzionamento, il costo complessivo del personale, escluso i portieri, è stato di 13,5 milioni di euro nel 2004 (12,6 milioni di euro nel 2003) pari a circa l'1,8% dei ricavi registrando un aumento rispetto all'anno precedente del 7% circa dovuto soprattutto all'aumento del premio aziendale, dal 2004 erogato con criteri meritocratici sulla base del contributo individuale al raggiungimento degli obiettivi, all'influenza dell'accordo di secondo livello anche sul TFR, accordo siglato il 14/06/2004 con le Organizzazioni Sindacali che ha definito l'annosa controversia, oltrechè all'aumento del personale.

Il personale della Cassa Forense al 31/12/2004 è di 269 unità con contratto a tempo indeterminato (di cui 8 part-time), compresi i Dirigenti (261 al 31/12/03) e 4 dipendenti a tempo determinato (come nel 2003) per un totale di 273 dipendenti.

L'analisi degli altri costi di funzionamento evidenzia riduzioni di alcuni costi significativi quali gli organi amministrativi e di controllo (- 4% circa pari a 123 mila euro circa), le consulenze amministrative e tecniche (sensibile riduzione di oltre il 25% pari a 141 mila euro circa), la voce congressi, convegni e conferenze (meno 105 mila euro circa), canoni di manutenzione (riduzione del 14% circa), le spese telefoniche (riduzione del 6%) e altri costi la cui analisi completa è disponibile nell'ambito della Nota Integrativa.

Risultano, invece, in incremento le spese per la stampa e la spedizione dei periodici Previdenza forense e Modello 5 (più 470 mila euro circa di cui però 371 mila euro

relativi alla stampa e spedizione di numeri arretrati del 2003), le spese postali (aumento del 40% circa ascrivibile soprattutto all'invio dei MAV), le forniture per uffici (più 80 mila euro circa), i servizi informatici (più 80 mila euro circa) e, in misura meno significativa, altre voci di costo la cui analisi completa è disponibile nell'ambito della Nota Integrativa nella quale è anche esposta una prima valutazione relativa all'introduzione dei MAV per la riscossione dei contributi minimi. Questa modalità di riscossione si è dimostrata efficace (92% mediamente gli incassi sulle quattro rate) ed efficiente (risparmio costi stimato rispetto ai ruoli esattoriali di oltre il 50% relativamente ad un anno pieno corrispondente ad una cifra di circa 1 milione di euro ivi compresi i costi postali).

Complessivamente i costi di funzionamento, che aumentano del 7,3% rispetto al 2003, percentuale in linea a quella di incremento del costo del personale, ammontante a 21,8 milioni di euro (20,3 milioni di euro nel 2003) e rappresentano il 2,9% dei ricavi (2,8% nel 2003).

Oltre all'aumento dei volumi di attività sia ordinaria (numero di iscritti, di pensionati, di modelli 5 pervenuti, dei provvedimenti di Giunta, ...) che straordinaria (revisione iscritti e condono) sui quali si è riferito precedentemente, è importante sottolineare come il 2004 sia stato un anno fondamentale per avviare a conclusione il processo di cambiamento verso una gestione realmente privatistica e flessibile del personale ed un totale e continuo monitoraggio dello stato delle attività.

A tale proposito occorre innanzitutto ricordare la svolta gestionale introdotta mediante la messa a punto, in collaborazione con professionalità esterne di primario livello nazionale, di fondamentali strumenti di gestione delle risorse umane, quali quelli relativi alla valutazione delle performance, delle responsabilità e delle competenze.

Per quanto riguarda il primo aspetto, l'accordo pilota sui premi di produttività 2004, sottoscritto con le Organizzazioni Sindacali, segna una importante tappa sul piano dell'introduzione di criteri meritocratici e di modalità lavorative per obiettivi, tipici delle più moderne organizzazioni lavorative.

Un'organizzazione aziendale che valorizzi e implementi, in modo articolato e sistematico, le conoscenze e le capacità/qualità del personale è, invece, l'obiettivo del "manuale delle competenze", messo a punto alla fine del 2004, che consentirà, nella

prima metà del 2005, di procedere ad una prima valutazione delle competenze possedute, a livello di capo-settore e capo-reparto, dal personale della Cassa e di gestire gli eventuali scostamenti rispetto agli standard attesi. Il tutto in un quadro tendente a misurare, con strumenti obiettivi, il livello delle conoscenze e delle capacità dei singoli e ad affiancarne un percorso di crescita individuale che conduca, in ultima analisi, a tangibili miglioramenti qualitativi e/o quantitativi nelle prestazioni lavorative.

Sul piano organizzativo interno, costituisce, inoltre, una importante svolta l'introduzione della funzione Internal Auditing programmata nel corso del 2004 dal Consiglio di Amministrazione attraverso l'assegnazione, ad una società di selezione, dell'incarico di ricercarne il responsabile, che sarà coadiuvato da due unità (una senior ed una junior) da individuare, in un prossimo futuro, tra il personale dell'Ente. La disponibilità del "manuale delle procedure" che costituisce la fase propedeutica all'introduzione della nuova funzione, ha già visto il recepimento agli atti del Consiglio di Amministrazione di quelle riguardanti i controlli relativi ai servizi patrimoniali nell'ottica del Servizio Contabilità e Finanza.

Così come, alla fine del 2004, si è resa disponibile la prima stesura, validata a livello di capo reparto, delle procedure riguardanti tutte le lavorazioni dei Servizi Istituzionali.

La riorganizzazione dell'area istituzionale in due Servizi anziché tre costituisce già un importante patrimonio acquisito, a partire dal 1° gennaio 2004, sulla via della modernizzazione dell'Ente e la nomina del Vice Direttore Generale ha rafforzato la Direzione stessa.

Presto saranno anche visibili i benefici, sia in termini di efficacia e di efficienza nelle lavorazioni, che per quanto riguarda la circolarità delle informazioni, derivanti dalla massiccia introduzione delle nuove tecnologie. Si pensi a tutte le attività propedeutiche all'avvio, dal 1° gennaio 2005, del nuovo Centro Documentale Unico (per quanto riguarda l'acquisizione ottica limitato, inizialmente, all'area istituzionale), dove transita tutta la corrispondenza dell'Ente, nonché al notevole stato di avanzamento dell'acquisizione ottica di tutti i fascicoli personali degli avvocati italiani, che saranno visibili simultaneamente da tutti gli uffici, mediante consultazione on line del cosiddetto "fascicolo elettronico" (il progetto sarà completato entro la prima

metà del 2005). Va ricordata, infine, la costituzione del nuovo Information Center previdenziale, che ha sostituito, nel giugno del 2004, il vecchio ufficio informazioni ed ha contribuito al miglioramento dei servizi nei confronti degli iscritti sgravando, per ora in parte, il carico di telefonate destinato agli uffici istituzionali e assicurando, nel contempo, un numero di accessi record nei primi sette mesi di attività (quasi 52.000).

Anche in questo caso va segnalata la necessità di interventi migliorativi, sia tecnologici che organizzativi, in parte già disposti o proposti dalla Direzione Generale e sui quali andrà effettuata una ulteriore riflessione da parte del Consiglio di Amministrazione.

Sotto il profilo normativo generale va segnalata con particolare evidenza la legge 23/08/2004, n. 243 (delega previdenziale), approvata dopo un laborioso iter parlamentare, che ha introdotto importantissime novità anche per quanto riguarda gli Enti Previdenziali Privati dei Professionisti Italiani.

Il riferimento è, in particolare, ai commi dal 34 al 38 dell'art. 1, che introducono, le seguenti importanti disposizioni:

- a) possibilità per le Casse professionali di prevedere anche forme di tutela sanitaria integrativa a favore degli iscritti, nel rispetto degli equilibri finanziari di ogni singola gestione;
- b) possibilità per le Casse professionali di istituire, anche direttamente, forme pensionistiche complementari, fermo restando l'obbligo della gestione separata;
- c) possibilità per i medesimi Enti di accorparsi fra loro nonché di includere altre categorie professionali similari di nuova istituzione che dovessero risultare prive di una protezione previdenziale pensionistica;
- d) possibilità per gli Enti di cui al D.lgs, 103/96 di modulare l'aliquota contributiva ai fini previdenziali dovuta dagli iscritti, con facoltà di opzione per questi ultimi e fermo restando la completa deducibilità fiscale del contributo;
- e) definitiva precisazione in ordine alla non applicabilità agli Enti di previdenza privati delle norme pubblicistiche sulle dismissioni degli immobili e sui canoni calmierati, anche nel caso in cui la privatizzazione sia avvenuta successivamente all'entrata in vigore della legge 104/1996.

L'importanza, anche strategica, di queste innovazioni legislative, per la Cassa Forense e per tutti gli Enti previdenziali privati aderenti all'AdEPP, è di tutta evidenza. Ma il risultato forse più importante che emerge dal testo della riforma, consiste nella definitiva affermazione dell'autonomia normativa e gestionale delle Casse professionali mediante la precisazione, inserita nel comma 6 dell'articolo 1, in ordine al fatto che i nuovi requisiti per il pensionamento, previsti per il regime pubblico, non si applicano alle Casse professionali.

Principio, questo, rafforzato da quello, parimenti fondamentale, contenuto nello stesso art. 1, secondo comma, lettera g) che esclude gli Enti previdenziali privati dai futuri interventi di perequazione dei trattamenti pensionistici tra le varie gestioni previdenziali.

Sempre sul fronte normativo, ma con più specifico riferimento alla Cassa Forense va ricordata l'approvazione ministeriale, intervenuta nel corso del 2004, degli artt. 4 e 49 del regolamento generale.

In particolare la modifica regolamentare introdotta con l'art. 4, a decorrere dal 1° dicembre 2004, ha sostituito nell'ordinamento previdenziale forense il vecchio istituto del rimborso dei contributi versati (in caso di cancellazione dalla Cassa senza aver maturato i requisiti per il diritto a pensione) con una pensione contributiva.

Va sottolineato, che la modifica regolamentare, fortemente voluta dal Comitato dei Delegati, non sottrae alcun diritto all'iscritto ma ne sostituisce il contenuto con un altro diritto (pensione contributiva), in linea con le finalità previdenziali proprie dell'Ente.

Da ricordare infine che è stato finalmente approvato dai Ministeri vigilanti, dopo quasi due anni, il nuovo regolamento sull'assistenza. Esso presenta importanti novità sia in termini di ampliamento delle prestazioni assistenziali erogabili da parte della Cassa, sia in termini di disponibilità economiche appositamente destinate a tali fini, che raggiungono l'ammontare complessivo del 3% delle entrate correnti iscritte nel bilancio di previsione di ciascun anno.

Sul versante esterno, inoltre, l'attività dei vertici istituzionali dell'Ente è stata caratterizzata da numerose iniziative politiche, in collegamento con l'AdEPP, che hanno avuto ampia risonanza anche sugli organi di informazione. Ricordiamo, in

particolare, le battaglie, poi andate a buon fine, a difesa dell'autonomia e dell'identità della Cassa svolte durante l'iter parlamentare della delega previdenziale, nonché le iniziative assunte per risolvere problemi specifici di grande impatto per l'Ente.

Il prestigio e il livello qualitativo raggiunto nelle attività esterne dell'Ente è, inoltre, attestato dal successo ottenuto da iniziative di eventi di particolare rilievo istituzionale organizzate presso l'Auditorium della Cassa. Si segnala, in particolare, il "Seminario sulla previdenza forense" in sede di Comitato dei Delegati del 13 e 14 febbraio con la partecipazione dei maggiori esperti nazionali.

L'Auditorium della Cassa Forense è stato anche sede, in data 26/3/2004, di una importante Conferenza internazionale sulla sicurezza sociale degli Avvocati Europei, organizzata dalla Cassa in collaborazione con il CCBE, per risolvere i problemi della contribuzione e del trattamento previdenziale degli avvocati che circolano nei Paesi dell'Europa.

Nell'ambito della Conferenza sono state dibattute le tematiche relative alle difficoltà interpretative ed applicative del regolamento CEE 1408/1971 con particolare riferimento al diritto di stabilimento degli avvocati Comunitari che esercitano la Professione in diversi Paesi membri.

Gli approfondimenti della materia che ne sono derivati hanno avuto anche importanti risvolti operativi con il recepimento dei criteri applicativi previsti dalla normativa comunitaria e la redazione di un opuscolo pratico messo a disposizione degli iscritti, tramite i Consigli dell'Ordine.

Ampio sviluppo hanno avuto anche altre iniziative quali il continuo miglioramento in chiave più moderna e funzionale, del sito INTERNET della Cassa.

Le convenzioni in essere andranno aggiornate secondo criteri di priorità.

Per quanto riguarda il primo aspetto va ricordato, soprattutto, il consolidamento dell'importante implementazione, in termini di interattività, del sito Internet che, nel corso del 2004, ha consentito l'invio telematico del modello 5 anche mediante intermediario abilitato ai sensi della normativa fiscale (commercialista, ragioniere, consulente tributario ecc.), oltre ad apposite funzioni per il calcolo dei contributi e della pensione, già presenti negli anni precedenti e molto utilizzate dagli iscritti.

A supporto delle realizzazioni Internet, degli sviluppi dell'archiviazione ottica, dell'Information Center e, in generale, dell'area applicativa istituzionale, si è

completato il progetto di adeguamento dei servizi di rete ai nuovi standard di sicurezza ed affidabilità, oltre che aver proseguito nel rinnovamento tecnologico dei server.

Nel corso del 2004 sono anche proseguiti i lavori di ristrutturazione dei locali della Sede della Cassa con il concreto utilizzo di una parte del primo piano. Entro la prima metà del 2005 è prevista la conclusione dei lavori di tutto il primo piano di Via Belli e il conseguente spostamento degli uffici che attualmente occupano il sesto piano, con contestuale rilascio dei locali condotti in locazione.

Nonostante i risultati del bilancio di esercizio e il rapporto iscritti/pensionati, tuttora con trend in crescita, come già evidenziato, la Cassa, nel corso del 2004, ha ritenuto di dover porre la massima attenzione al problema della sostenibilità dell'attuale sistema previdenziale forense nel lungo periodo. In tale prospettiva, infatti, non possono non destare preoccupazione segnali quali il trend in aumento della spesa pensionistica, il calo verificatosi quest'anno del reddito medio degli avvocati, il differenziale tra contributi e pensioni e il fatto che la base degli iscritti sia costituita per oltre il 60% da avvocati infraquarantacinquenni.

Per questi motivi il Comitato dei Delegati, al termine di un lungo lavoro portato avanti dalla Commissione Riforma Previdenziale, appositamente costituita, ha avviato un'ampia discussione circa l'opportunità di introdurre una serie di riforme parametriche che consentirebbero di garantire stabilità all'attuale impianto normativo fino al 2050 circa.

Il tema è aperto, ovviamente, anche alla possibilità di previsioni alternative di tipo strutturale, il che ne rende allo stato una priorità del nuovo Comitato dei Delegati già per l'anno 2005.

RISERVA LEGALE

Il decreto legislativo n. 509/94 art. 1 comma 4 lettera C prevede la riserva legale non inferiore a cinque annualità dell'importo delle pensioni in essere.

Per il 2004, anno in cui le pensioni erogate sono state pari a 421 milioni di euro circa, l'Ente ha adeguato la riserva portando l'accantonamento ad un totale di 2.105 milioni di euro circa.

(migliaia di euro)

Descrizione	Valori al 31/12/2004	Valori al 31/12/2003
Riserva legale	2.104.820	1.946.887
Avanzi portati a nuovo	721.456	701.007
Avanzo economico esercizio	160.315	178.382
Totale patrimonio netto	2.986.591	2.826.276

Va evidenziato che il patrimonio netto della Cassa è aumentato del 5,7% e rappresenta 7,09 volte l'importo delle pensioni in essere nel 2004 rispetto a 7,26 volte nel 2003.

CONFRONTO CON IL BILANCIO TECNICO ATTUARIALE

Le tabelle che seguono evidenziano il confronto dei valori di bilancio con il bilancio tecnico attuariale elaborato dal Prof. Orrù sulla base del consuntivo 2002 (dati in migliaia di euro).

ONERI PENSIONISTICI			
ANNO	ONERI PENSIONISTICI RISULTANTI DAL BILANCIO TECNICO AL 31/12/2002	VALORI DI BILANCIO	DIFFERENZA %
2003 consuntivo	384.740	389.377	1,20
2004 consuntivo	414.055	420.964	1,67

Gli oneri pensionistici del 2004 risultano superiori a quanto previsto dal bilancio tecnico per circa 6,9 milioni di euro.

ENTRATE CONTRIBUTIVE (*)			
ANNO	ENTRATE CONTRIBUTIVE RISULTANTI DAL BILANCIO TECNICO AL 31/12/2002	VALORI DI BILANCIO	DIFFERENZA %
2003 consuntivo	500.267	532.560	6,45
2004 consuntivo	541.425	563.725	4,12

(*) Esclusi sanatoria e condoni

Il valore delle entrate contributive registrate nel bilancio 2004 è superiore alle previsioni attuariali per 22,3 milioni di euro, nonostante che il metodo di rilevazione delle entrate contributive, utilizzato per la redazione del bilancio tecnico comporti una dinamica accelerata rispetto a quella degli effettivi incassi registrati in contabilità. Infatti le entrate contributive del bilancio tecnico, si riferiscono per competenza interamente all'anno, mentre i valori economici figuranti nei bilanci risentono dei 12 mesi di sfasamento temporale con il quale vengono portati a conoscenza della Cassa Forense, essendo agganciata l'autotassazione al criterio fiscale della dichiarazione dei redditi relativa all'anno precedente.

ENTRATE PATRIMONIALI			
ANNO	ENTRATE PATRIMONIALI RISULTANTI DAL BILANCIO TECNICO AL 31/12/2002	VALORI DI BILANCIO	DIFFERENZA %
2003 consuntivo	107.486	109.991	2,33
2004 consuntivo	114.493	115.150	0,57

Le entrate patrimoniali di bilancio del 2004 risultano in linea a quanto previsto dal bilancio tecnico.

PATRIMONIO NETTO			
ANNO	PATRIMONIO NETTO RISULTANTE DAL BILANCIO TECNICO AL 31/12/2002	VALORI DI BILANCIO	DIFFERENZA %
2003 consuntivo	2.815.637	2.826.276	0,38
2004 consuntivo	3.003.829	2.986.591	-0,57

Il patrimonio netto al 31/12/2004 di bilancio risulta inferiore a quanto previsto dal bilancio tecnico per 17,2 milioni di euro dato che quest'ultimo ha una configurazione prettamente finanziaria e, quindi, trascura tutte le poste di natura prettamente contabile quali gli ammortamenti e gli accantonamenti.

Infatti il totale del patrimonio, inteso come somma delle diverse classi di investimento (come si evince dalla seconda tabella della Relazione sulla gestione), ammonta al 31/12/2004 a 3.070 milioni di euro circa..

FATTI INTERVENUTI DOPO LA CHIUSURA DELL'ESERCIZIO

- Tra i fatti intervenuti dopo la chiusura dell'esercizio spicca, per importanza, l'insediamento del nuovo Comitato dei Delegati dell'Ente, avvenuto l'11/03/2005 e la contestuale elezione del Presidente e di cinque nuovi Consiglieri di Amministrazione, in attuazione del nuovo Statuto. Alla carica di Presidente, per un ulteriore biennio, è stato confermato l'avv. Maurizio de Tilla, mentre in sostituzione dei consiglieri uscenti sono stati eletti, con mandato quadriennale, gli avv.ti Giovanni Ceriello, Vittorio Mormando, Giovanni Romano, Paolo Rosa e Raffaele Ruggiero.
- Nella sua seconda riunione, in data 15 aprile 2005, il Comitato dei Delegati ha poi affrontato il delicato problema della scadenza del mandato degli altri cinque Consiglieri eletti in data 20/04/2001.
Sull'argomento è stata adottata la seguente delibera: *“di procedere nel Comitato dei Delegati successivo alla scadenza dei cinque Consiglieri di Amministrazione eletti il 20 aprile 2001, alla elezione di cinque Consiglieri di Amministrazione che resteranno in carica sino all'11 marzo 2007”*
Tale delibera è stata trasmessa, in data 19/04/2005, ai Ministeri Vigilanti.
- In data 22/03/2005 è stato finalmente sottoscritto, dopo una lunga e laboriosa trattativa tra la delegazione AdEPP e le OO.SS. Nazionali, il C.C.N.L. del personale non dirigente degli Enti Previdenziali Privati aderenti all'AdEPP.
L'accordo sottoscritto è in corso di ratifica in sede sindacale, nelle varie assemblee convocate presso gli Enti, e sarà definitivamente sottoposto ad approvazione dell'Assemblea dei Presidenti delle Casse aderenti all'AdEPP in data 27/04/2005.
- Con il 1° gennaio 2005 è divenuto operativo il nuovo Centro Documentale Unico (CEDU) della Cassa, costituito da un ufficio centralizzato dove perviene e viene lavorata tutta la corrispondenza in entrata e in uscita dell'Ente. La novità

più importante riguarda l'area istituzionale dove lo smistamento della corrispondenza in entrata avviene esclusivamente con modalità telematiche previa scansione del documento e senza circolazione di carta. Una volta a regime, il nuovo ufficio consentirà un costante monitoraggio dei reali flussi di corrispondenza gestiti dall'Ente e produrrà indubbi vantaggi sul piano della circolarità e rapidità delle informazioni.

- Nell'aprile 2005 sono state inviate specifiche comunicazioni ai pensionati interessati dalla rivalutazione delle pensioni ex art. 16 legge 576/80, secondo i principi enunciati dalla Corte di Cassazione a SS.UU. e recepiti dalla Cassa. La comunicazione conteneva anche un apposito modulo personalizzato da restituire, sottoscritto, alla Cassa per formalizzare la richiesta di adeguamento.
- Con delibera del Consiglio di Amministrazione del 03/03/2005 è stata data attuazione all'art. 21 del nuovo regolamento per l'assistenza che prevede l'erogazione di contributi assistenziali a favore degli avvocati pensionati ultraottantenni. La richiesta dovrà essere inoltrata alla Cassa, entro il 30/06/2005, utilizzando gli appositi moduli inviati, nel mese di aprile 2005, a tutti i possibili interessati (circa 1.500). Per far fronte al nuovo istituto, il Consiglio di Amministrazione ha stanziato, con riferimento al 2005, l'importo massimo di 3.600.000,00 euro.
- Con D.M. 04/02/2005, in attuazione delle specifiche norme contenute nella legge delega previdenziale (legge 243/2004), è stato istituito il casellario centrale degli iscritti attivi agli Enti di previdenza obbligatoria (pubblici e privati). Il Decreto prevede la trasmissione di una serie di dati, in via telematica, da parte di tutti gli Enti Previdenziali ed è finalizzato, in prospettiva biennale, all'invio di un estratto conto certificato agli iscritti, riassuntivo di tutti i periodi di contribuzione presso i vari Enti. L'ambizioso progetto, cui la Cassa è chiamata a collaborare attivamente, consentirà, nel medio termine, di accedere ad una serie di informazioni di fondamentale importanza per l'Ente ai fini delle verifiche su

ricongiunzioni, totalizzazioni, riscatti, incompatibilità e periodi di contribuzione al fondo speciale INPS per le collaborazioni coordinate e continuative.

Stato patrimoniale sintetico e analitico

STATO PATRIMONIALE AL 31-12-2004 (sintetico)

ATTIVITA'		
DESCRIZIONE	VALORE AL 31-12-2004	VALORE AL 31-12-2003
Immobilizzazioni immateriali	6.011.531	4.952.913
Immobilizzazioni materiali	413.416.227	408.654.918
Immobilizzazioni finanziarie	667.757.820	635.482.734
Crediti	221.905.297	300.409.160
Attività finanziarie	2.041.647.005	1.832.857.860
Disponibilità liquide	88.089.776	63.241.028
Ratei e risconti attivi	15.496.158	15.245.908
TOTALE ATTIVITA'	3.454.323.814	3.260.844.521
CONTI D'ORDINE	58.720.905	70.241.794

STATO PATRIMONIALE AL 31-12-2004 (sintetico)

PASSIVITA'		
DESCRIZIONE	VALORE AL 31-12-2004	VALORE AL 31-12-2003
Fondi per rischi e oneri	147.993.905	118.537.677
Fondo trattamento fine rapporto	3.987.969	3.417.962
Debiti	41.633.215	47.072.377
Fondi ammortamento	272.572.151	263.991.846
Ratei e risconti passivi	1.545.261	1.548.200
TOTALE PASSIVITA'	467.732.501	434.568.062
PATRIMONIO NETTO:	2.986.591.313	2.826.276.459
Riserva Legale	2.104.820.000	1.946.887.000
Avanzi portati a nuovo	721.456.456	701.007.104
Avanzo d'esercizio	160.314.856	178.382.352
Riserva da arrotondamento	1	3
TOTALE A PAREGGIO	3.454.323.814	3.260.844.521
CONTI D'ORDINE	58.720.905	70.241.794

STATO PATRIMONIALE AL 31-12-2004 (analitico)

DESCRIZIONE DELLE VOCI DELLO STATO PATRIMONIALE				
ATTIVITA'				
DESCRIZIONE	VALORE AL 31-12-2004		VALORE AL 31-12-2003	
	Parziale	Totale	Parziale	Totale
Immobilizzazioni immateriali				
Software di proprietà ed altri diritti	4.383.345		3.399.500	
Concessioni, licenze, marchi e diritti simili	1.261.676		1.201.027	
Immobilizzazioni in corso ed acconti	14.124		0	
Altre	352.386	6.011.531	352.386	4.952.913
Immobilizzazioni materiali				
Fabbricati	401.843.475		398.168.999	
Impianti e macchinari	2.890.493		2.860.660	
Attrezzatura	189.333		183.541	
Automezzi	92.792		163.291	
Apparecchiature Hardware	3.856.288		3.084.275	
Mobili e macchine d'ufficio	4.367.713		4.027.615	
Altre	176.133	413.416.227	166.537	408.654.918
Immobilizzazioni finanziarie				
Partecipazione in imprese collegate	291.317		291.317	
Partecipazione in altre imprese	1.340.000		660.000	
Crediti verso personale dipendente	888.185		763.348	
Crediti vs iscritti	106.892.347		93.431.162	
Crediti vs altri	2.010.886		1.961.995	
Titoli emessi o garantiti dallo Stato	131.901.670		131.972.301	
Altri titoli	424.433.415	667.757.820	406.402.611	635.482.734
Crediti				
Crediti vs personale dipendente	7.391		2.290	
Crediti vs iscritti e Concessionari	208.981.747		281.860.165	
Crediti vs inquinato	1.357.528		1.396.323	
Crediti vs lo Stato	612.394		5.467.666	
Crediti vs altri	10.946.237	221.905.297	11.682.716	300.409.160
Attività finanziarie				
Altri Titoli	1.309.247.777		1.193.633.138	
Investimenti di liquidità	731.997.390		638.988.310	
Altre	401.838	2.041.647.005	236.412	1.832.857.860
Disponibilità liquide				
Depositi bancari	75.542.499		56.034.989	
Libretti vincolati	9.408		868.240	
Denaro, assegni e valori in cassa	167.726		130.265	
C/C postali	12.370.143	88.089.776	6.207.534	63.241.028
Ratei e risconti attivi				
Ratei attivi	14.932.622		14.873.008	
Risconti attivi	563.536	15.496.158	372.900	15.245.908
TOTALE ATTIVITA'		3.454.323.814		3.260.844.521
CONTI D'ORDINE				
Immobilizzazioni c/impegni	3.671.493		3.671.493	
Altri impegni	46.263.102		57.687.585	
Garanzie diverse	3.828.374		3.050.540	
Cause tributarie per interpretazioni normative	103.241		103.241	
Rischi diversi	4.854.695	58.720.905	5.728.935	70.241.794

STATO PATRIMONIALE AL 31-12-2004 (analitico)

DESCRIZIONE DELLE VOCI DELLO STATO PATRIMONIALE				
PASSIVITA'				
DESCRIZIONE	VALORE AL 31-12-2004		VALORE AL 31-12-2003	
	Parziale	Totale	Parziale	Totale
Fondi rischi e oneri				
Fondo Svalutazione crediti	31.408.643		27.904.386	
Fondo Oscillazione titoli	17.172.625		4.986.522	
Fondo Oneri e rischi diversi	99.412.637	147.993.905	85.646.769	118.537.677
Fondo trattamento fine rapporto				
Fondo Trattamento fine rapporto	3.987.969	3.987.969	3.417.962	3.417.962
Debiti				
Debiti vs banche	304.947		58.755	
Debiti vs fornitori	2.867.126		2.865.154	
Debiti vs lo Stato	436.403		483.525	
Debiti tributari	18.855.158		21.623.318	
Debiti vs Enti previdenziali	675.214		626.708	
Debiti vs personale dipendente	1.009.877		916.497	
Debiti vs iscritti	3.113.877		2.568.356	
Altri debiti	14.370.613	41.633.215	17.930.064	47.072.377
Fondi di ammortamento				
Fondi ammort.to per imm. immateriali	4.979.133		4.145.713	
Fondi ammort.to per imm. materiali	267.577.988		259.837.278	
Altri Fondi ammortamento	15.030	272.572.151	8.855	263.991.846
Ratei e risconti passivi				
Ratei passivi	1.167.675		1.191.789	
Risconti passivi	377.586	1.545.261	356.411	1.548.200
TOTALE PASSIVITA'		467.732.501		434.568.062
PATRIMONIO NETTO:				
Riserva legale	2.104.820.000		1.946.887.000	
Avanzi portati a nuovo	721.456.456		701.007.104	
Avanzo d'esercizio	160.314.856		178.382.352	
Riserva da arrotondamento	1	2.986.591.313	3	2.826.276.459
TOTALE A PAREGGIO		3.454.323.814		3.260.844.521
CONTI D'ORDINE				
Impegni c/terzi cedenti immobilizzazioni	3.671.493		3.671.493	
Altri impegni c/terzi	46.263.102		57.687.585	
Altri creditori della Cassa	3.828.374		3.050.540	
Erario c/restituzione ILDD. ed Indirette	103.241		103.241	
Rischi diversi	4.854.695	58.720.905	5.728.935	70.241.794

Conto economico sintetico e analitico

CONTO ECONOMICO AL 31-12-2004 (sintetico)		
COSTI		
DESCRIZIONE	VALORE AL 31-12-2004	VALORE AL 31-12-2003
Prestazioni previd. e assist.	463.925.690	424.718.656
Organi ammin. e di controllo	2.893.016	3.015.937
Comp. prof.li e lav. autonomo	1.140.863	1.219.351
Personale	14.151.343	13.148.409
Materiali sussidiari e di consumo	390.292	306.386
Utenze varie	1.283.693	1.074.990
Servizi vari	3.361.450	2.420.153
Affitti passivi	182.170	175.917
Spese pubblicazione periodico *	894.024	420.582
Oneri tributari	17.241.211	19.594.755
Oneri finanziari	24.967.703	38.960.796
Altri costi	3.321.891	3.262.338
Ammor.- svalutaz. - altri accan.ti	30.868.088	23.429.443
Oneri straordinari	1.701.071	5.782.365
Rettifiche di valori	17.172.625	4.986.522
Rettifiche di ricavi	2.728.568	3.396.682
Totale costi	586.223.698	545.913.282
Avanzo d'esercizio	160.314.856	178.382.352
Totale a pareggio	746.538.554	724.295.634

*Nel 2004 sono ricompresi circa 209 mila euro per stampa numeri arretrati e relative spese di spedizione per circa 163 mila euro

CONTO ECONOMICO AL 31-12-2004 (sintetico)		
RICAVI		
DESCRIZIONE	VALORE AL 31-12-2004	VALORE AL 31-12-2003
Contributi	566.193.698	533.263.397
Canoni di locazione	19.489.674	18.426.852
Altri ricavi	160.140	454.670
Interessi e proventi finanziari	119.140.461	130.914.089
Rettifiche di valori	25.102.585	21.162.789
Rettifiche di costi	2.173.833	2.137.784
Proventi straordinari	14.278.163	17.936.053
Totale ricavi	746.538.554	724.295.634

CONTO ECONOMICO AL 31-12-2004 (analitico)

DESCRIZIONE DELLE VOCI DEL CONTO ECONOMICO		
COSTI		
DESCRIZIONE	VALORE AL 31-12-2004	VALORE AL 31-12-2003
PRESTAZIONI PREVID.LI E ASSIST.LI	463.925.690	424.718.656
Pensioni agli iscritti	420.963.997	389.377.266
Liquidazioni in capitale	47.182	31.351
Indennita' di maternita'	18.211.089	15.640.164
Altre prestaz. prev. ed assistenz.	13.271.789	9.967.212
Contributi da rimborsare	11.431.633	9.702.663
ORGANI AMM.VI E DI CONTROLLO	2.893.016	3.015.937
Indennità di carica agli Amministratori	530.849	530.849
Indennità di carica ai Sindaci	117.651	117.125
Rimb. spese e get. presenza Sindaci	187.176	182.813
Rimb. spese e get. presenza Amm.ri e Delegati	2.057.340	2.185.150
COMP. PROF.LI E LAV. AUTONOMO	1.140.863	1.219.351
Consulenze legali e notarili	520.493	438.344
Consulenze tecniche ed amministrative	402.569	543.583
Altre consulenze	217.801	237.424
PERSONALE	14.151.343	13.148.409
Retribuzioni dipendenti	9.151.789	8.696.627
Retribuzioni portieri	482.068	417.703
Oneri sociali personale	2.471.374	2.331.256
Oneri sociali portieri	153.432	136.282
Trattamento di fine rapporto	940.789	598.297
Benefici di natura varia	176.500	169.000
Assicurazioni per il personale	1.749	2.385
Altri benefici	620.903	590.433
Missioni	86.104	134.440
Corsi di formazione	66.635	71.986
MATERIALI SUSSIDIARI E DI CONSUMO	390.292	306.386
Acquisti materiale vario	360.101	278.249
Acquisti divise	30.191	28.137
UTENZE VARIE	1.283.693	1.074.990
Energia elettrica	164.939	177.943
Spese telefoniche	243.896	258.959
Spese postali	861.494	615.372
Altre utenze	13.364	22.716

DESCRIZIONE DELLE VOCI DEL CONTO ECONOMICO		
COSTI		
DESCRIZIONE	VALORE AL 31-12-2004	VALORE AL 31-12-2003
SERVIZI VARI	3.361.450	2.420.153
Assicurazioni locali ufficio ed autovetture	88.918	88.308
Assicurazioni immobili	145.400	144.942
Servizi informatici	258.878	177.378
Servizi pubblicitari	30.719	37.676
Prestazioni di terzi	156.315	161.959
Spese di rappresentanza	138.293	142.694
Spese bancarie	800.507	649.622
Trasporti e spedizioni	84.530	60.161
Altre prestazioni di servizi	1.620.547	957.413
AFFITTI PASSIVI	182.170	175.917
Affitti locali uso ufficio	182.170	175.917
SPESE PUBBLICAZIONE PERIODICO *	894.024	420.582
Spese di tipografia	448.320	105.443
Spedizione periodico	445.704	315.139
ONERI TRIBUTARI	17.241.211	19.594.755
IRPEG - IRES	5.946.184	10.107.292
I.C.I.	2.152.644	2.144.643
IVA su compensi dei concessionari	368.553	208.279
Ritenute erariali sugli interessi di c/c e depositi	1.112.596	674.199
Ritenute erariali e imposte varie	7.245.163	6.057.191
I.R.A.P.	416.071	403.151
ONERI FINANZIARI	24.967.703	38.960.796
Interessi passivi	167.239	48.896
Altri	1.594.357	149.437
Oneri finan. derivanti da operazioni mobiliari	1.882.298	6.212.694
Interessi passivi su scarti d'emissione	200.611	326.381
Int. Pass. su scarti negoziazione Immobilizzazioni finanz	81.677	81.454
Oneri derivanti dal mercato premi	21.041.521	32.141.934
ALTRI COSTI	3.321.891	3.262.338
Pulizie uffici	215.265	216.741
Spese condominiali	104.992	101.827
Canoni di manutenzione	221.935	257.982
Libri, giornali e riviste	58.693	41.469
Adattamenti locali ufficio	231.575	170.530
Visite fiscali ai dipendenti	15.007	15.214
Spese di locomozione	40.812	44.743
Stampa e pubblicazioni	202.089	209.072
Congressi , Convegni e Conferenze	222.726	262.777

*Nel 2004 sono ricompresi circa 209 mila euro per stampa numeri arretrati e relative spese di spedizione per circa 163 mila euro

DESCRIZIONE DELLE VOCI DEL CONTO ECONOMICO		
COSTI		
DESCRIZIONE	VALORE AL 31-12-2004	VALORE AL 31-12-2003
Varie	73.765	96.442
Gestioni immobili	757.974	677.991
Riparazione straordinaria immobili	1.177.058	1.167.550
AMM.TI - SVALUTAZIONI - ALTRI ACC.TI	30.868.088	23.429.443
Immobilizzazioni immateriali	833.421	930.131
Immobilizzazioni materiali	7.866.433	7.933.322
Svalutazione crediti	3.843.021	9.054.985
Accantonamento per spese liti in corso	294.459	329.544
Accantonamento per altre prestazioni assistenziali	0	3.317.863
Accantonamento per supplemento pensioni	700.000	765.000
Accantonamento per rischi e oneri	11.052.318	0
Accantonamento per pensioni teor. maturate salvo v.e.	330.000	403.000
Accantonamento oneri per spese future	357.407	695.598
Accantonamento residui assistenza	5.591.029	0
ONERI STRAORDINARI	1.701.071	5.782.365
Sopravvenienze passive	1.663.832	2.812.707
Insussistenze attive	36.187	2.895.050
Minusvalenze	0	74.602
Oneri straordinari diversi	1.052	0
Oneri straordinari da arrotondamento	0	6
RETTIFICHE DI VALORI	17.172.625	4.986.522
Rettifiche di valori	17.172.625	4.986.522
RETTIFICHE DI RICAVI	2.728.568	3.396.682
Restituzioni varie	78.461	6.600
Interessi depositi cauzionali inquilini	14.734	30.640
Sgravi trattenuti	2.635.373	3.359.442
TOTALE GENERALE COSTI	586.223.698	545.913.282
Totale costi	586.223.698	545.913.282
Avanzo d'esercizio	160.314.856	178.382.352
Totale a pareggio	746.538.554	724.295.634

CONTO ECONOMICO AL 31-12-2004 (analitico)

DESCRIZIONE DELLE VOCI DEL CONTO ECONOMICO		
RICAVI		
DESCRIZIONE	VALORE AL 31-12-2004	VALORE AL 31-12-2003
CONTRIBUTI	566.193.698	533.263.397
Contributi art.10 - autotassazione	248.676.000	240.000.000
Contributi art.10 - minimi	120.306.620	108.381.120
Contributi art.11 - autotassazione	126.293.000	117.000.000
Contributi art.11 - minimi	34.925.255	33.542.950
Contributi di maternità L. 379/90	19.354.029	18.218.111
Sanzioni - ruoli	101.371	379.840
Sanzioni dirette	267.866	44.787
Contributi da Enti Previdenziali	2.839.027	3.662.887
Iscrizioni anni precedenti	3.599.792	3.458.838
Contributi per condoni e sanatorie	2.346.212	649.099
Ripristini contributivi	24.996	35.279
Altri contributi	9.406	0
Riscatto e ricongiunzione	5.974.409	6.316.064
Insolvenze contributive	1.233.979	1.469.512
Depositi cancelleria e valori bollati prescr.	91.008	33.420
Contributi per impos. normativa preced.	13.176	9.761
Sgravi riversati	15.023	7.805
Sanatoria L. 662 del 23/12/96	122.529	53.924
CANONI DI LOCAZIONE	19.489.674	18.426.852
Canoni di locazione	19.489.674	18.426.852
ALTRI RICAVI	160.140	454.670
Recuperi vari	159.943	451.146
Arrotondamenti e abbuoni attivi	197	632
Altri	0	2.892
INTER. E PROVENTI FINANZ. DIVERSI	119.140.461	130.914.089
Interessi su obbligazioni (mutui)	154.984	688.905
Interessi su titoli dello Stato	37.716.859	44.206.664
Interessi su c/c 40000	4.091.677	2.463.744
Interessi su impieghi a breve termine	13.522.241	10.326.214
Interessi su c/c 41000	19.309	10.119
Interessi su c/c 43000	15	17
Interessi su c/c 40020	774	938
Interessi su c/gestioni SGR esterne	27.841	33.528
Interessi diversi	2.444.057	1.864.300
Interessi su prestiti ai dipendenti	15.794	13.781
Interessi su mutui ai dipendenti	1.234	1.744
Dividendi azionari	16.605.792	15.206.851
Proventi finanziari diversi	354.008	550.990
Plusvalore su titoli	5.107.291	911.226

DESCRIZIONE DELLE VOCI DEL CONTO ECONOMICO		
RICAVI		
DESCRIZIONE	VALORE AL 31-12-2004	VALORE AL 31-12-2003
Proventi su gestioni mobiliari affidate a SGR	8.784.134	8.853.388
Interessi attivi in c/gest. SGR	7.066.047	6.838.145
Interessi attivi su scarti di emissione	508.317	528.315
Proventi su scarto di negoziazione	588	587
Proventi derivanti da gestione diretta mercato premi	22.719.499	38.414.633
RETTIFICHE DI VALORI	25.102.585	21.162.789
Rivalutazione titoli per ripresa di valore	25.102.585	21.162.789
RETTIFICHE DI COSTI	2.173.833	2.137.784
Pensioni rentroitate	1.056.177	1.107.967
Rec. maggiorazione pens. ex combatt.	519.050	532.060
Recuperi e rimborsi diversi	2.957	4.876
Recuperi spese portierato	595.649	492.881
PROVENTI STRAORDINARI	14.278.163	17.936.053
Sopravvenienze attive su pensioni	357.603	715.587
Sopravvenienze attive per contributi arretrati	11.092.128	16.364.061
Sopravvenienze attive varie	1.007.287	777.689
Insussistenze passive	51.314	20.537
Plusvalenze su azioni e varie	1.769.830	58.179
Proventi straordinari da arrotondamento	1	0
TOTALE GENERALE RICAVI	746.538.554	724.295.634
Differenze costi/ricavi	160.314.856	178.382.352
Totale ricavi	746.538.554	724.295.634
Disavanzo d'esercizio	0	0
Totale a pareggio	746.538.554	724.295.634

Nota integrativa

al 31.12.2004

NOTA
INTEGRATIVA

Il bilancio 2004 redatto secondo il primo comma dell'art. 2423 del C.C., in aderenza ai principi civilistici laddove compatibili con l'attività istituzionale della Cassa, (come precisato dal Regolamento di contabilità all'art. 1 primo comma) è composto di:

- **stato patrimoniale** per la rappresentazione degli elementi che compongono il capitale di funzionamento, strumentali alla formazione dei redditi futuri e alla continuità gestionale;
- **conto economico** per l'esposizione del risultato d'esercizio dato dalla differenza tra componenti positivi e negativi di reddito registrati nell'arco dell'esercizio amministrativo, coincidente per la Cassa con l'anno solare;
- **nota integrativa** per l'esposizione di una serie di informazioni aggiuntive che permettono l'esame più analitico dei valori espressi in bilancio (come precisato all'art. 2427 C.C.).

Oltre ai tre elementi costitutivi del bilancio, il codice civile all'art. 2428 prevede la redazione a cura degli amministratori della "relazione sulla gestione" documento attraverso il quale vengono forniti dettagli sull'attività gestionale nel suo complesso e nello specifico di particolari realtà dell'Ente.

La struttura seguita dallo stato patrimoniale e dal conto economico non è quella del disposto dagli artt. 2424-2425 del C.C. poiché lo schema seguito è quello suggerito dalla Ragioneria Generale dello Stato (come convalidato agli artt. 19-21 del regolamento di contabilità).

La valutazione delle voci è stata fatta secondo prudenza, nella prospettiva della continuità dell'attività, in aderenza al principio di competenza economica (indipendentemente dall'incasso e dal

pagamento), considerando i rischi e le perdite di competenza anche se conosciuti dopo la chiusura dell'esercizio.

I criteri di valutazione adottati sono stati quelli dell'art. 2426 del C.C. integrati dai principi contabili suggeriti dal Consiglio Nazionale dei Dottori Commercialisti e Ragionieri salvo le voci specifiche previdenziali che sono contabilizzate nel rispetto delle norme di settore.

La Cassa Forense gestisce il proprio fondo pensione con il sistema della ripartizione; l'utilizzo di tale sistema, così come previsto da specifiche leggi in materia non prevede la correlazione tra i contributi e le prestazioni pensionistiche. Il rispetto delle norme di cui al D. Lgs. n. 509/94 relativamente alla gestione economico finanziaria nonché alla previsione della riserva legale, a norma di legge, pongono i presupposti affinché l'Ente operi in condizioni di equilibrio.

In appendice si includono sia gli allegati "Tecnici" relativi al patrimonio (Mobiliare ed Immobiliare) che le relazioni degli uffici a complemento della nota integrativa.

Commento allo Stato Patrimoniale

**IMMOBILIZZAZIONI IMMATERIALI E MATERIALI
E RELATIVI FONDI AMMORTAMENTO**

Immobilizzazioni materiali ed immateriali

Descrizione	Valore al 31.12.2004	Valore al 31.12.2003
Immobilizzazioni Immateriali:	6.011.531,18	4.952.912,98
Software di proprietà ed altri diritti	4.383.345,29	3.399.499,86
Concessioni licenze marchi e simili	1.261.676,08	1.201.027,31
Interv. migliorativi immobili in locaz.	352.385,81	352.385,81
Immobiliz. in corso ed acconti	14.124,00	0
Immobilizzazioni materiali:	413.416.228,90	408.654.917,72
Fabbricati	401.843.475,35	398.168.999,32
Impianti e macchinari	2.890.492,81	2.860.659,55
Attrezzatura	189.333,63	183.541,04
Automezzi	92.792,32	163.290,90
Apparecchiature Hardware	3.856.288,39	3.084.275,31
Mobili e macchine ufficio	4.367.713,14	4.027.614,92
Altre	176.133,26	166.536,68
Fondi ammortamento	272.572.149,64	263.991.846,02

I cespiti sono valutati al costo di acquisto secondo i principi del sistema contabile adottato a partire dall'esercizio 1997, compatibilmente con il disposto dell'art. 2426 del Codice Civile.

Di seguito si evidenziano le variazioni più rilevanti intervenute nelle poste delle immobilizzazioni immateriali e materiali.

Immateriali

- L'incremento di circa 1 mln di Euro del "software di proprietà" rispetto al valore al 31.12.2003 è riferito:
 1. per Euro 779.000,00 circa alla realizzazione del software di "archiviazione ottica" destinato all'archivio istituzionale della Cassa autorizzato dal Consiglio di Amministrazione con delibera n. 457 del 19 dicembre 2003 nell'ambito di un più ampio progetto di archiviazione elettronica dell'intera gestione documentale dell'Ente. La spesa si è resa necessaria considerando la situazione ormai critica degli archivi cartacei sia in termini di spazio che di difficoltà di consultazione data l'innumerabile quantità di documenti gestiti;
 2. per Euro 149.000,00 circa all'acquisto in proprietà dalla società Finsiel del software relativo al prodotto "Sistema di supporto alle decisioni" da tempo in esercizio presso l'ufficio attuariale della Cassa e validamente utilizzato come strumento tecnico a supporto dell'attività previsionale dell'Ente. In conseguenza all'acquisizione dei sorgenti, autorizzato dal Consiglio di Amministrazione con delibera n. 496 del 10 dicembre 2004, sono riservati alla Cassa tutti i diritti di sfruttamento economico, tecnico e commerciale che ne derivano. L'importo totale è così scomponibile:
 - Euro 31.000,00 circa a titolo di corrispettivo di cessione;
 - Euro 118.000,00 circa per la corretta attribuzione contabile del costo, capitalizzato al momento dell'acquisto, avvenuto nel corso dell'esercizio 1998, nel conto "concessioni, licenze, marchi e diritti simili".
 3. per Euro 33.000,00 alla manutenzione evolutiva capitalizzata per lo sviluppo del software di gestione del patrimonio immobiliare
 4. per Euro 23.000,00 circa a servizi di consulenza specialistica di attività straordinaria di sviluppo di progetti software della Cassa.

- le “concessioni, licenze, marchi e simili”, rispetto all’esercizio 2003 hanno avuto un incremento di circa Euro 61.000,00 dato dalla differenza delle variazioni in aumento di:
 1. Euro 23.500,00 circa relativi a “diritti d’autore” per il compenso riguardante il contratto relativo alla redazione di un manuale operativo nell’ambito del progetto di archiviazione ottica e workflow dell’archivio della Cassa
 2. Euro 17.000,00 circa per licenze software per la gestione degli accessi ai server del sistema gestionale documentale
 3. Euro 91.000,00 circa per l’acquisto di licenze Informix per il server istituzionale del Sisfor
 4. Euro 18.300,00 circa per l’implementazione del software per la gestione dell’area finanza
 5. Euro 29.200,00 circa per acquisto di licenze complementari all’attività dell’Ente;e la variazione in diminuzione di:
Euro 118.000,00 circa attribuiti al “software di proprietà” a cui si rimanda per la specifica;

Materiali

- L’aumento di circa l’1% del totale del valore degli immobili di proprietà della Cassa rispetto al dato di chiusura dell’esercizio 2003 è dato principalmente:
 1. dall’acquisto, avvenuto con rogito notarile del 21 ottobre 2004, degli immobili siti in Roma – Lungotevere dei Mellini 44 – scala Belli – int. 9 e 10 – per un valore complessivo di Euro 2.300.000,00;
 2. dall’implementazione per manutenzioni straordinarie su immobili per Euro 1.379.256,28;

Il valore contabile degli immobili al netto del relativo fondo ammortamento è pari a circa 142 milioni di euro evidenziando il quasi completo ammortamento di parte degli stabili vetusti della Cassa. Per completezza di informazione si rammenta che l’acquisto di 100 quote del Fondo

Immobiliare Cloe di Pirelli Real Estate sono iscritte alla voce “Altri Titoli” ancorchè la loro natura sia sostanzialmente assimilabile ai “Fabbricati”.

Immobili	Fondo Ammortamento	Valore netto contabile
401.843.475,35	259.518.733,76	142.324.741,59

- L'incremento di circa Euro 30.000,00 della voce “impianti e macchinari” rispetto al precedente esercizio è dovuta principalmente:
 1. all'ampliamento della centrale telefonica della Cassa per il progetto “Information Center” (Euro 21.500,00 circa)
 2. all'implementazione del sistema audio-video dell'Auditorium della Sede (Euro 4.200,00);
 3. all'acquisto di un alimentatore di buste per il sistema di affrancatura del C.E.D.U. - Centro Documentale Unico (Euro 3.000,00).

- L'aumento della voce “attrezzatura” di circa il 3,2% rispetto al 2003 è riferita all'acquisto di piccole attrezzature necessarie alla normale attività dell'Ente.

- La variazione in diminuzione della voce “automezzi” di circa Euro 70.500,00 è data dalla differenza tra l'acquisto di una nuova autovettura Alfa Romeo 156 per Euro 21.250,00 ed alla contemporanea alienazione:
 1. dell'autovettura Alfa Romeo 146, immatricolata ad ottobre 2000 , per circa Euro 12.900,00
 2. dell'autovettura Alfa Romeo 166, immatricolata a gennaio 2001 per circa Euro 33.400,00
 3. dell'autovettura Mercedes, immatricolata a maggio 2000, per circa Euro 45.450,00;Il piano di dismissione del parco automezzi è contestuale alla stipula di contratti pluriennali di noleggio operativo di autovetture valutato il rapporto di convenienza rispetto all'acquisto delle stesse come meglio specificato alla voce “noleggi” tra i Costi della Sede al cui commento si rimanda.

- la variazione in aumento delle “apparecchiature hardware” di circa Euro 772.000,00, rispetto al dato al 31.12.2003, rappresenta il saldo fra nuovi acquisti riferiti a:
 1. hardware per la realizzazione di parte del progetto curato dalla società Alpitel per l'adeguamento dei servizi di rete della Cassa ai nuovi standard di sicurezza per l'importo di circa Euro 487.000,00
 2. soluzione tecnologica per l' *Information Center* per circa Euro 99.000,00
 3. nuovi server nonché hardware per l'implementazione, la gestione, il controllo ed il monitoraggio degli stessi per circa Euro 69.000,00
 4. apparecchiature hardware più evolute per le postazioni di lavoro, fisse e mobili, del personale dipendente per circa Euro 160.000,00 considerato il rapidissimo sviluppo tecnologico di tali strumenti
e la dismissione, come da delibera del Consiglio di Amministrazione e verbale del Collegio Sindacale, di apparecchiature obsolete per Euro 43.000,00 circa acquistate negli anni 1996-1997 .

- La voce “mobili e macchine d'ufficio” è composta dalle seguenti categorie di cespiti:
 1. mobili e arredi
 2. casseforti ed armadi corazzati
 3. macchine d'ufficio
 4. apparecchiature a tecnologia avanzata

In particolare:

1. la variazione in aumento della voce “mobili e arredi”, di Euro 268.000,00 circa rispetto al valore dello scorso esercizio, è principalmente dovuto all'acquisto di arredi destinati:
 - alle sale del I piano del complesso immobiliare Visconti/Belli (54,9%)
 - ai vari piani della Sede in seguito allo spostamento e alla riorganizzazione di alcuni servizi effettuati anche in base alla nuova configurazione dell'organigramma aziendale (38,1%)
 - all'aula corsi della Sede nell'ottica del progetto di ampliamento della stessa (4,6%)

- alle stanze del III piano della Sede attigue all'archivio e riservate all'archiviazione ottica dei documenti (2,4%);
- 3. l'incremento di Euro 36.000,00 circa delle "macchine d'ufficio" è dovuto principalmente: ad acquisti necessari alla funzionalità del servizio Iscrizioni e Prestazioni (33%) e all'acquisto di nuove apparecchiature telefoniche nonché di macchine calcolatrici per gli uffici della Sede (67%);
- 4. l'aumento di valore di circa Euro 36.000,00 delle "apparecchiature a tecnologia avanzata", nella cui voce vengono inseriti i beni che in funzione del loro continuo mutamento tecnologico non consentono una produttività superiore a tre anni, è dato dalla differenza tra acquisti per circa Euro 43.600,00 di:
 - nuovi fax, telefoni ed accessori per gli stessi (68,3%)
 - apparecchi di videocomunicazione su rete Lan tra il Presidente, il Direttore Generale e alcuni Consiglieri (12,4%)
 - un dispositivo antintrusione per il sistema telefonico IP CISCO per il collegamento in audioconferenza (19,3%)e dismissioni per circa Euro 7.300,00.
- L'incremento della voce relativa alle "altre" immobilizzazioni materiali è conseguente all'acquisto di alcuni cespiti in uso in Collesalvetti.

Fondi ammortamento immobilizzazioni materiali ed immateriali

Descrizione	Valore al 31.12.2004	Valore al 31.12.2003
Fondo ammortamento:	272.572.149,64	263.991.846,02
Fondo amm.to Immob. Immateriali	4.979.132,55	4.145.713,12
Fondo ammortamento Immobili	259.518.733,76	253.209.006,00
Fondo amm.to Impianti e macchin.	1.647.308,12	1.366.746,12
Fondo amm.to apparecch. hardware	3.077.659,67	2.387.118,13
Fondo amm.to mobili e macch. Ufficio	2.563.447,91	2.138.996,55
Fondo ammortamento automezzi	43.732,65	95.923,99
Fondo ammortamento attrezzatura	156.618,40	145.996,20
Fondo amm.to apparecch. a tec. avanzata	570.487,02	493.491,08
Altri fondi ammortamento	15.029,56	8.854,83

I fondi ammortamento relativi alle immobilizzazioni materiali e immateriali sono esposti nel conto consuntivo a sezioni contrapposte in base alle linee guida fornite dalla Ragioneria Generale dello Stato ed in deroga al dettato della IV Direttiva CEE, introdotta in Italia con il D.Lgs. n. 127 del 09 aprile 1991, che prevede che le poste rettificative siano portate in diretta diminuzione delle corrispondenti voci attive.

Ai sensi dell'art. 2426 del Codice Civile si evidenzia che i criteri e i coefficienti di ammortamento non hanno subito variazioni rispetto a quelli applicati nei precedenti esercizi e vengono di seguito indicati allo scopo di dare un quadro più completo sulle immobilizzazioni.

In particolare sono:

- a quote costanti ripartite in tre anni secondo la stratificazione del cespite per le immobilizzazioni immateriali; si precisa che per quanto riguarda il piano di ammortamento relativo al costo del

software di “archiviazione ottica”, stante la stimata vita utile del bene, è stato valutato in un periodo di 5 anni.

- a quote costanti ripartite in sei anni per gli interventi migliorativi su immobili detenuti in locazione in relazione alla durata del contratto;
- pari ai coefficienti stabiliti dal D.M. 31.12.88 nella sezione “altre attività” del Ministero delle Finanze cioè a dire per le categorie di beni omogenei ritenuti rappresentativi della residua possibilità di utilizzazione dei beni:
immobili 3%, automezzi 25%, mobili e macchine ufficio 12%, con aliquota ridotta alla metà per il primo esercizio di acquisizione;
- del 33% per l’hardware e le apparecchiature a tecnologia avanzata, tenuto conto della veloce obsolescenza dovuta al mutamento tecnologico e quindi della possibilità d’impiego dei beni non superiore a tre anni.

Viene di seguito inserito, in ottemperanza al disposto dell’art. 2427 C.C., un prospetto analitico relativo alle immobilizzazioni immateriali e materiali e ai fondi delle movimentazioni intervenute nell’esercizio 2004.

XIV LEGISLATURA - DISEGNI DI LEGGE E RELAZIONI - DOCUMENTI

Situazione immobili al 31-12-2004

Table with columns: Descrizione Immobili, Acquisti 2003, Valore capiti al 31.12.03, Ammortamento al 31.12.03, Fondo ammortamento al 31.12.03, Restituzioni valore fondo al 31.12.03, Restituzioni valore capiti al 31.12.03, Fondo ammt.to al 31.12.03 (dopo rettifiche), Acquisti 2004, Ammortamento al 31.12.04, Valore capiti al 31.12.04, Fondo ammortamento al 31.12.04. Sub-sections include Strumenti, Non strumentali, and Immobili.

** Si precisa che parte dell'immobile è destinato ad uffici della Cassa

XIV LEGISLATURA — DISEGNI DI LEGGE E RELAZIONI — DOCUMENTI

Interventi migliorativi in funzione dell'immobile di riferimento effettuati nell'esercizio 2004

Allegata addizita per il
addebi. anno

Descrizione immobili	3%		3,0%		1,5%		Valore dell'immobile al 31-12-04 al lordo delle manodazioni straordinarie	% di costo di straordinaria sull'intero valore dell'immobile	Interventi migliorativi 2004	Quota d'ammortamento annuo	% di costo di manodazione straordinaria sull'intero valore dell'immobile	Valore dell'immobile al 31-12-04 al lordo delle manodazioni straordinarie
	Interventi migliorativi 2001	Quota d'ammortamento annuo	Interventi migliorativi 2002	Quota d'ammortamento annuo	Interventi migliorativi 2003	Quota d'ammortamento annuo						
Strasburg												
Via E. O. Maresca 10 - Roma	76.548,71	2.388,45	18.773,204,81	10.028,53	209.903,34	0,397,10	18.817.262,49	1,12	68.506,32	1,477,50	0,52	19.015.798,81
Via E. O. Maresca 10 - Roma	4.308,48	133,05	1.288.393,98	62,78	2.092,60	0,78	1.290.488,48	0,16				1.290.488,48
Via E. O. Maresca 10 - Roma	14.810,49	444,31	413.183,97	21,84	722,98	2,84	414.611,05	0,18				414.611,05
Via E. O. Maresca 10 - Roma	1.007,69	30,25	559.577,69	29,36	1.079,93	20,46	560.657,64	0,12				560.657,64
Via E. O. Maresca 10 - Roma	3.193,19	95,25	1.000,00	1,86	671,93	0,16	1.000,00	0,16				1.000,00
Via E. O. Maresca 10 - Roma	4.854,04	145,02	2.684.113,43	4.884,04	22.839,12	685,17	2.686.802,55	0,78	4.200,00	63,00	0,72	2.691.002,55
Via E. O. Maresca 10 - Roma	652.896,70	19.672,90	2.043.084,18	4.884,04	5.317,22	159,82	2.038.950,40	0,24				2.038.950,40
Non ammortabili												
Casa Roma - Roma	17.522,49	528,67	6.755.339,18	21,45	272.709,05	8,181,15	7.028.078,19	4,64	191.675,35	1,655,13	7,73	7.197.453,51
Via Maresca 10 - Roma	1.769,52	53,69	16.992.743,88	73,48	4.595,11	136,68	16.992.743,88	0,02	3.859,00	50,48	0,04	16.992.743,88
Georgio Manicardi - Roma	67.681,86	2.039,54	1.041.998,01	1,18	1.041,998,01	1,18	1.041.998,01	0,02	33.859,19	87,38	0,12	1.041.998,01
Via E. O. Maresca 10 - Roma	3.001,30	110,44	16.270.800,70	27,45	3.312.078,32	97,88	16.270.800,70	0,05	17.016,00	264,24	0,53	16.270.800,70
Via E. O. Maresca 10 - Roma			92.666.260,03	97,88	3.266,40	97,88	92.666.260,03	0,05	13.176,00	197,64	0,07	92.666.260,03
Via E. O. Maresca 10 - Roma			6.748.840,20	174,79	12.072.085,28	174,79	12.072.085,28	0,05	12.072.085,28	197,64	0,07	12.072.085,28
Via E. O. Maresca 10 - Roma			11.379.350,08	474,11	4.379,98	131,13	11.379.350,08	0,04	8.179,15	117,40	0,02	11.379.350,08
Via E. O. Maresca 10 - Roma			26.182.165,44	4.322,10	105.290,00	3,187,60	26.182.165,44	0,37	30.028.482,04	84,32	0,02	26.182.165,44
Via E. O. Maresca 10 - Roma			38.200.228,89	56,91	8.297,69	248,83	38.200.228,89	0,03	25.392.672,68	64,32	0,02	38.200.228,89
Via E. O. Maresca 10 - Roma			3.590,00	2.132,23	35.774.003,06	154,791,60	35.774.003,06	0,30	38.275.695,31	5.483,70	1,01	35.774.003,06
Via E. O. Maresca 10 - Roma			5.750.817,57	449,23	6.614.891,77	3.189,17	6.614.891,77	0,05	8.817.729,44	6.483,70	1,01	6.614.891,77
Via E. O. Maresca 10 - Roma			10.878.415,11	449,23	10.878.415,11	449,23	10.878.415,11	0,05	10.878.415,11	143,38	0,42	10.878.415,11
Via E. O. Maresca 10 - Roma			16.984.780,12	208,84	11.860,78	246,82	16.984.780,12	0,07	15.676.672,62	143,38	0,42	16.984.780,12
Via E. O. Maresca 10 - Roma			274.997,81	208,84	274.997,81	208,84	274.997,81	0,07	274.997,81	143,38	0,42	274.997,81
Via E. O. Maresca 10 - Roma			86.000,00	2.883,00	6.040,00	181,20	86.000,00	0,13	3.859.040,00	8.551,89	4,77	86.000,00
Via E. O. Maresca 10 - Roma			21.839.811,59	1.000,00	24.249,00	727,20	21.839.811,59	0,20	870.132,88	8.551,89	4,77	21.839.811,59
Via E. O. Maresca 10 - Roma			21.839.811,59	1.000,00	24.249,00	727,20	21.839.811,59	0,20	870.132,88	8.551,89	4,77	21.839.811,59
Via E. O. Maresca 10 - Roma			4.883.571,05	26,65	7.624,89	228,75	4.883.571,05	0,06	12.844.767,64	12.844,767,64	0,06	4.883.571,05
Via E. O. Maresca 10 - Roma			1.681.469,61	653,76	4.050,00	122,40	1.681.469,61	0,28	61.925,93	896,63	3,76	1.681.469,61
Via E. O. Maresca 10 - Roma			9.356.126,72	3.385,126,72	20.358,22	610,89	9.356.126,72	0,22	13.300.449,72	2.128,20	0,02	9.356.126,72
Via E. O. Maresca 10 - Roma			16.005.812,21	1.802,07	101.871,50	3.032,15	16.005.812,21	1,02	16.005.812,21	1.018,08	0,69	16.005.812,21
Via E. O. Maresca 10 - Roma			9.873.261,13	80.068,74	101.871,50	3.032,15	9.873.261,13	1,02	10.034.701,77	1.018,08	0,69	9.873.261,13
Via E. O. Maresca 10 - Roma			4.311.334,54	1.057.399,18	339.682.004,88	928.515,10	4.311.334,54	0,38	397.874.006,88	20.886,84	0,77	4.311.334,54
Via E. O. Maresca 10 - Roma			1.530.824,12	45.924,72	1.530.824,12	45.924,72	1.530.824,12	0,38	1.530.824,12	20.886,84	0,77	1.530.824,12

— si precisa che parte dell'immobile è destinato ad uffici della Cassa

XIV LEGISLATURA - DISEGNI DI LEGGE E RELAZIONI - DOCUMENTI

Calcolo ammortamento per le immobilizzazioni materiali ed immateriali (ad esclusione immobili e interventi migliorativi)

	Totale 31-12-03	Nuovi acquisti	Dismissioni	Riclassificazione contabile	Rettifiche cespiti 2003	Totale 31-12-04	Aliquota ordinaria	Quota amm.to 2004
IMMOBILIZZAZIONI IMMATERIALI	4.952.912,98	1.044.495,40			1,20	5.997.407,18		833.420,23
Software di proprietà ed altri diritti	3.399.499,86	87.293,26		117.752,17		3.604.545,29	33,3%	
Software di proprietà ed altri diritti	778.800,00	778.800,00			1,20	778.800,00	20,0%	
Concessioni, licenze, marchi e diritti simili	1.201.027,31	176.402,14				1.261.676,08	33,3%	
Altre	352.385,81					352.385,81	16,6%	
IMMOBILIZZAZIONI IN CORSO E ACCONTI	-	14.124,00				14.124,00		
immobilizzazioni in corso e acconti		14.124,00				14.124,00		
IMPIANTI E MACCHINARI	2.860.659,55	29.833,26				2.890.492,81		280.562,00
Impianti e macchinari	2.860.659,55	29.833,26				2.890.492,81	12,0%	
Ripristini, trasformazioni e manut imp e macchinari								
ATTREZZATURA	183.541,04	5.922,59	130,00			189.333,63		10.645,60
Attrezzatura varia e minuta	13.417,20		130,00			13.417,20	12,0%	
Attrezzatura varia	170.123,84	5.922,59	130,00			175.916,43	12,0%	
AUTOMEZZI	163.290,90	21.250,00	91.748,58			92.792,32		16.513,58
Automezzi	163.290,90	21.250,00	91.748,58			92.792,32	25,0%	
APPARECCHIATURE HARDWARE	3.084.275,31	815.292,66	43.279,58			3.856.288,39		733.821,12
Apparecchiature hardware	3.084.275,31	815.292,66	43.279,58			3.856.288,39	33,3%	
MOBILI E MACCHINE D'UFFICIO	4.027.614,92	347.404,59	7.306,37			4.367.713,14		508.723,67
Mobili e Arredi	3.330.561,77	267.905,42				3.598.487,19	12,0%	
Accenti su forniture mobilio sede								
Casseforti e armadi corazzati	3.700,05					3.700,05	12,0%	
Macchine d'ufficio	88.648,45	35.912,29				124.560,74	12,0%	
Apparecchiature a tecnologia avanzata	604.684,65	43.586,98	7.306,37			640.965,16	33,3%	
ALTRE	166.636,68	9.596,58				176.133,26		6.174,73
Beni artistici	19.127,70					19.127,70	0,0%	
Beni mobili in Collesalveti	100.751,18					100.751,18	0,0%	
Mobili e arredi di nuova acquisizione Collesalveti	38.470,87	9.396,56				47.867,43	12,0%	
Impianti e macchinari in Collesalveti	8.186,93	200,02				8.386,95	12,0%	
IMMOBILIZZAZIONI IN CORSO E ACCONTI	-	-				-		
immobilizzazioni in corso e acconti								
TOTALE	15.438.931,38	2.287.919,08	142.464,53		1,20	17.584.284,73		2.389.860,93

	Fondo al 31-12-03	Quota amm.to 2004	Rettifiche amm.to 2003	Dismissioni	Fondo al 31-12-04
Fondi Ammortamento	-	-	-	-	-
Fondo ammortamento immateriali	4.145.713,12	833.420,23	-0,80		4.979.132,55
Fondo ammortamento impianti, e macchinari	1.366.746,12	280.562,00			1.647.308,12
Fondo ammortamento apparecchiature hardware	2.387.118,13	733.821,12		43.279,58	3.077.659,67
Fondo ammortamento mobili e macchine d'ufficio	2.139.996,55	424.451,36			2.563.447,91
Fondo ammortamento automezzi	95.923,99	16.513,58		66.704,92	43.732,65
Fondo ammortamento attrezzatura	145.996,20	10.645,60			156.618,40
Fondo ammortamento appar. tecnol. avanzata	493.491,08	84.272,31		23,40	570.487,02
Altri fondi ammortamento	8.854,83	6.174,73		7.276,37	15.029,56
Totale	10.782.940,02	2.389.860,93	0,90	119.284,27	13.053.415,88

IMMOBILIZZAZIONI FINANZIARIE**CREDITI IMMOBILIZZATI****Partecipazioni in imprese collegate**

Descrizione	Valore al 31.12.2004	Valore al 31.12.2003
Partecipazioni in imprese collegate	291.316,55	291.316,55
Fondazione dell'Avvocatura Italiana	41.316,55	41.316,55
Lextel SpA	250.000,00	250.000,00

La Cassa Forense, già da alcuni esercizi, detiene delle partecipazioni valutate a costo storico in società ed enti complementari alla sua attività istituzionale e precisamente:

- dal 1999 detiene una partecipazione inerente la costituzione della Fondazione dell'Avvocatura Italiana in misura di circa il 24% dell'intero patrimonio iniziale. La fondazione, alla quale si è aderito, come da art. 2 dello Statuto "non ha fini di lucro, è apolitica, e non confessionale. Essa ha per scopi primari la promozione e l'aggiornamento della cultura giuridica e forense, la valorizzazione dell'avvocatura, anche nei suoi aspetti previdenziali, la divulgazione dei diritti di difesa della persona";
- dal 2002 ha acquistato n. 25.000 azioni del valore nominale di Euro 10,00 ciascuna della società Lextel SpA con capitale sociale di Euro 1.000.000,00, società di servizi costituita per lo scopo di mettere a disposizione dell'avvocatura nuovi strumenti informatici, attraverso i quali consentire agli avvocati, tra l'altro, di comunicare telematicamente ed in sicurezza con la Cassa Forense e con gli Ordini Forensi, consentire ai singoli avvocati di comunicare telematicamente il mod. 5, ecc., nonché creare i presupposti per realizzare un canale sicuro di comunicazioni con il dominio del Ministero della Giustizia.

Partecipazioni in altre imprese

Descrizione	Valore al 31.12.2004	Valore al 31.12.2003
Partecipaz.in altre imprese	1.340.000,00	660.000,00
ABSOLUTE Ventures S.A.	1.340.000,00	660.000,00

Con delibera del CDA 1° Marzo 2002 la Cassa ha deliberato l'adesione per un importo totale di 2 milioni di euro al Fondo Absolute, fondo di private equity (società italiane, francesi e spagnole non quotate) nato con l'obiettivo di fornire capitale di sviluppo e supporto professionale alle piccole e medie imprese operanti nei settori tradizionali dell'economia ma con alto potenziale di crescita.

La dimensione del fondo complessivo sarà di circa 150 milioni di euro, la durata prevista è di otto anni più tre eventuali periodi di un anno, ed è concentrato nel primo periodo di cinque anni l'impegno a versare il capitale.

L'investimento si realizza attraverso la sottoscrizione di ciascuna "chiamata di capitale", proporzionale all'impiego complessivo nel fondo di ciascun investitore.

Nel corso del 2004 la Cassa ha effettuato 3 versamenti per un totale di 680.000,00 euro con un residuo nominale da sottoscrivere di 660.000,00 euro.

Le commissioni previste dal regolamento del fondo sono incluse nell'impiego degli investitori e comprendono:

- le commissioni di gestione volte a coprire i costi operativi della management company,
- le start-up fee finalizzate alla copertura dei costi di avviamento del fondo,
- le commissioni di transazione legate alla realizzazione dell'investimento.

Absolute Ventures SCA al 31/12/04

Versamenti	data versamento	importo
spese costituzione	14/03/02	100.000,00
1° draw down	03/09/02	180.000,00
2° draw down	31/01/03	260.000,00
3° draw down	14/11/03	120.000,00
4° draw down	16/07/04	260.000,00
5° draw down	02/11/04	160.000,00
6° draw down	06/12/04	260.000,00
totale		1.340.000,00
N° azioni A da sottoscrivere		4.000
Valore Nominale azione A	498,00 = 2,00 V.N. + 496,00 sovrapprezzo	
N° azioni B da sottoscrivere		4.000
Valore Nominale azione B		2,00
Totale valore unitario UNIT (1 azione A+ 1 azione B)		500
Ammontare totale investimento in €		2.000.000,00

*Il valore della partecipazione al fondo Absolute corrisponde al costo di sottoscrizione delle quote.

Il fondo è in fase di start-up e potrà essere valutato solo al completamento degli investimenti sottostanti

CREDITI VERSO PERSONALE DIPENDENTE

Descrizione	Valore al 31.12.2004	Valore al 31.12.2003
Crediti verso personale dipendente	888.185,07	763.349,11
Prestiti	843.385,12	715.696,57
Mutui	44.799,95	47.652,54

Prestiti

Nel corso dell'esercizio 2004 sono stati concessi dalla Cassa, dietro consenso favorevole della Commissione per i benefici assistenziali e sulla base del TFR maturato, 65 nuovi prestiti al personale impiegatizio e 2 a portieri e pulitori.

Mutui

Al 31.12.04 il valore residuo dei mutui ipotecari concessi dalla Cassa al personale dipendente è riferito a n. 3 mutui erogati nel 1987, 1988 e 1990 ed è pari ad Euro 44.799,95.

CREDITI VERSO ISCRITTI

Descrizione	Valore al 31.12.2004	Valore al 31.12.2003
Crediti verso iscritti:	106.892.346,92	93.431.161,92
Crediti verso Concessionari	105.943.136,18	93.174.656,47
Crediti verso iscritti	949.210,74	256.505,45

I "crediti verso iscritti" al 31.12.2004 si sono incrementati nel totale del 14,41% rispetto al dato del 2003 e più precisamente:

- i "crediti verso Concessionari" hanno registrato un incremento del 13,7% determinato essenzialmente dall'iscrizione nell'attivo immobilizzato, come previsto per i crediti accesi anteriormente al biennio, del residuo credito del ruolo 2002;

- i “crediti verso iscritti” hanno registrato un incremento di più del 100%. Si precisa che tale conto espone l'importo relativo al recupero, su più di due esercizi, di somme di particolare rilevanza, provenienti molto spesso dall'attività di contenzioso istituzionale in essere, per le quali il Consiglio di Amministrazione autorizza il recupero rateale. Nel corso del 2004, si è proceduto all'iscrizione di tre nominativi estremamente significativi per l'importo concesso in rateazione ed al recupero parziale di quelli iscritti in esercizi precedenti.

Per una migliore lettura del dato relativo ai “crediti verso Concessionari”, di cui di seguito si fornisce il dettaglio, occorre precisare che i ruoli al semplice riscosso sono tuttora interessati da provvedimenti di sospensive della riscossione concesse sia in occasione del condono previdenziale che a seguito di provvedimenti adottati dall'Autorità Giudiziaria. Inoltre, nel corso del 2004, l'Ufficio Contributi ha provveduto ad effettuare delle corrette imputazioni di incassi che, seppure contabilizzati nel corso dell'anno 2003, sono stati documentati completamente da parte dei Concessionari solo successivamente alla chiusura del bilancio consuntivo relativo; questo fenomeno ha prodotto contabilmente degli assestamenti tra i crediti dei vari anni provocando, come per il credito relativo al ruolo 2001, la consuntivazione di un importo maggiore rispetto al dato di chiusura dell'esercizio precedente e la determinazione, come per il ruolo 2000, di una alta percentuale di abbattimento del credito stesso.

La distribuzione degli iscritti nelle diverse regioni italiane è pari a:

- circa 38% Nord
- circa 27% Centro
- circa 25% Sud
- circa 10% Isole.

Descrizione	Valore al 31.12.2004	Valore al 31.12.2003
Crediti verso Concessionari 1981	4.355,69	4.355,69
Crediti verso Concessionari 1986	6.335,53	6.335,53
Crediti verso Concessionari 1990	105.250,75	105.250,75
Crediti verso Concessionari 1991	223.947,23	223.947,23
Crediti verso Concessionari 1992	101.587,28	102.396,16
Crediti verso Concessionari 1993	688.471,94	688.471,94
Crediti verso Concessionari 1994	358.692,91	370.094,43
Crediti verso Concessionari 1995	22.066,09	22.066,09
Crediti verso Concessionari 1996	2.264.382,11	2.264.696,55
Crediti verso Concessionari 1997	1.559.709,62	1.565.213,26
Crediti verso Concessionari 1998	10.063.276,09	10.266.960,53
Crediti verso Concessionari 1999	9.029.889,81	9.395.444,79
Crediti verso Concessionari 2000	45.260.395,54	53.738.514,63
Crediti verso Concessionari 2001	15.019.224,26	14.420.908,89
Crediti verso Concessionari 2002	21.235.551,33	**†

***†al 31/12/2003 tale credito era esposto alla voce "crediti verso concessionari" dell'attivo circolante*

Escludendo il dato relativo al ruolo 2002, i crediti verso Concessionari per ruoli residui dall'anno 1981 all'anno 2001, hanno registrato una percentuale di abbattimento pari al 9,09% e più precisamente:

- i crediti verso i Concessionari per ruoli anni 1981, 1986, 1990, 1991, 1993 e 1995 presentano un saldo invariato a conferma dello stato di sofferenza dei crediti stessi debitamente considerati nell'ambito del Fondo svalutazione crediti;
- i crediti verso i Concessionari per ruoli anni 1992, 1994, 1996 e 1997 hanno subito un abbattimento percentuale medio di circa il 0,42% con una punta massima di circa il 3,08% per il ruolo relativo all'anno 1994 anch'essi oggetto di parziale svalutazione.

I crediti verso i Concessionari per ruoli dall'anno 1998 all'anno 2002 hanno subito un abbattimento percentuale medio di circa il 9,72%. La variazione prende in considerazione anche il dato relativo

agli sgravi, ai discarichi, nonché ai compensi ed all'I.V.A. rilevati nel 2004; l'impatto sui residui riferito ai soli incassi determina da solo una riduzione percentuale media di circa il 7,39%.

Il "fondo svalutazione crediti" pari a circa 31,4 milioni di euro, iscritto nelle passività dello Stato Patrimoniale ed al quale si rimanda per ogni ulteriore approfondimento, recepisce nella sua composizione l'analisi degli incassi e delle eventuali situazioni di sofferenza in contenzioso dei crediti predetti.

CREDITI VERSO ALTRI

Descrizione	Valore al 31.12.2004	Valore al 31.12.2003
Crediti verso altri	2.010.886,15	1.961.997,29
Crediti verso altri	40.814,59	42.791,99
Crediti verso inquilinato	1.282.182,51	1.226.643,07
Crediti verso Erario per domande di rimborso	258.941,24	255.060,46
Crediti vari verso Erario dello Stato	161.981,53	178.922,14
Crediti per imposte Stati esteri	266.966,28	258.579,63

Di seguito viene riportato il commento degli importi più significativi.

Crediti verso inquilinato

Descrizione	Valore al 31.12.2004	Valore al 31.12.2003
CREDITI Vs. INQUILINATO	1.282.182,51	1.226.643,07
Canoni di locazione	419.100,36	420.740,36
Spese portierato	86.216,47	75.528,18
Spese comuni	776.865,68	730.374,53

Il dato iscritto nell'attivo immobilizzato dello Stato Patrimoniale a titolo di crediti verso inquilini per gli anni dal 1992 al 2002 ammonta al 31.12.2004 ad Euro 1.282.182,51.

Come ogni esercizio, si è provveduto, nell'ambito delle scritture di assestamento, ad allocare nei crediti immobilizzati quelli relativi all'anno 2002 per canoni, spese portierato, spese comuni nonché per le anticipazioni sostenute per il riscaldamento degli stabili in Roma per il periodo 2001/2002 (le risultanze di quest'ultima gestione essendo a cavallo di due esercizi vengono immobilizzate prendendo a

XIV LEGISLATURA - DISEGNI DI LEGGE E RELAZIONI - DOCUMENTI

riferimento l'ultimo anno). Nella tabella sottostante viene fornito il dettaglio del dato, disaggregato per anno di riferimento, con l'indicazione della percentuale di incasso:

Descrizione	Valore al 31.12.2004	Valore al 31.12.2003	Percentuale di incasso
Canoni di locazione 1992	2.262,90	2.262,90	0
Canoni di locazione 1993	17.860,16	18.171,03	1,71
Canoni di locazione 1994	54.666,38	67.296,50	18,77
Canoni di locazione 1995	7.773,08	11.973,56	35,08
Canoni di locazione 1996	42.860,81	58.813,31	27,12
Canoni di locazione 1997	50.137,22	50.137,22	0
Canoni di locazione 1998	0	0	0
Canoni di locazione 1999	108.395,86	114.430,57	5,27
Canoni di locazione 2000	0	0	0
Canoni di locazione 2001	77.994,97	97.655,27	20,13
Canoni di locazione 2002	57.148,98	80.978,47	29,43
Totale canoni	419.100,36	501.718,83	16,47
Spese portierato 1992	46,41	46,41	0
Spese portierato 1993	407,39	407,39	0
Spese portierato 1994	189,83	411,15	53,83
Spese portierato 1995	0	99,54	100
Spese portierato 1996	6.462,55	6.462,55	0
Spese portierato 1997	14.791,78	15.108,15	2,09
Spese portierato 1998	8.407,24	8.683,58	3,18
Spese portierato 1999	27.300,92	27.708,69	1,47
Spese portierato 2000	12.199,89	12.522,41	2,58
Spese portierato 2001	9.778,03	4.078,31	0
Spese portierato 2002	6.632,43	0	0
Totale spese portierato	86.216,47	75.528,18	0
Spese comuni 1992	2.332,71	2.332,71	0
Spese comuni 1993	2.252,54	2.333,05	3,45
Spese comuni 1994	1.791,97	2.502,24	28,39
Spese comuni 1995	0	1.034,16	100,00
Spese comuni 1996	50.870,47	50.999,49	0,25
Spese comuni 1997	0	0	0
Spese comuni 1998	0	0	0
Spese comuni 1999	222.723,94	230.806,88	3,50
Spese comuni 2000	127.960,10	136.595,07	6,32
Spese comuni 2001	70.837,61	85.430,14	17,08
Spese comuni 2002	81.551,77	185.157,77	55,96
Anticipazioni cond. di - Roma x riscaldamento 98/99	159.209,44	159.527,80	0,20
Anticipazioni cond. di - Roma x riscaldamento 99/00	28.883,56	29.154,60	0,93
Anticipazioni cond. di - Roma x riscaldamento 00/01	28.451,57	29.658,39	4,07
Anticipazioni cond. di - Roma x riscaldamento 01/02	0	0	0
Totale spese comuni	776.865,68	915.532,30	15,15
TOTALE GENERALE	1.282.182,51	1.492.779,31	14,11

Nel corso dell'esercizio in chiusura, l'Ufficio Immobiliare ha proseguito l'attività di definizione dei consuntivi delle anticipazioni degli immobili locati per gli anni 2002/2003 e, parallelamente, anche il recupero delle morosità pendenti tramite compensazione con i depositi cauzionali ancora da liquidare. La graduale definizione dei vari periodi creditorî ha permesso altresì di attuare le delibere prese dal Consiglio di Amministrazione circa l'annullamento di crediti la cui esigibilità è risultata nulla; a tale proposito si precisa che tali annullamenti vengono coperti quasi integralmente dall'utilizzo del "fondo svalutazione crediti" riquantificato ogni anno in fase di chiusura di bilancio sulla base della percentuale di incasso dei crediti (per ulteriori informazioni sul fondo si rimanda al relativo commento nel passivo dello Stato Patrimoniale).

L'insieme delle attività fin qui descritte ha permesso di ridurre anche considerevolmente alcuni dei crediti più vetusti. Da un'analisi dei dati riportati nella tabella sovrastante, infatti, si evince che:

- per i crediti relativi ai canoni di locazione dal 1992 al 2002 si è avuta una percentuale media di abbattimento pari al 16,47% contro il 4,17% del 2003; il maggior decremento si è registrato per gli anni dal 1994 al 1996 a seguito della predetta attività di valutazione ed annullamento dei crediti inesigibili su deliberazione del Consiglio di Amministrazione. Anche i crediti per gli anni 2001 e 2002 hanno subito una notevole riduzione frutto, in questo caso, di veri e propri recuperi;
- per i crediti relativi alle spese di portierato si è registrato, rispetto al dato 2003, un incremento complessivo di circa il 14,15%. A tale riguardo, si precisa che l'attività di consuntivo verso gli inquilini può produrre anche effetti di aumento dei crediti a seguito del rimborso di maggiori incassi effettuati sulla base dei dati preventivi; il fenomeno ha interessato soprattutto i crediti relativi agli anni 2001 e 2002. I crediti per gli anni 1994 e 1995 sono stati drasticamente ridotti a seguito degli annullamenti per inesigibilità;
- per i crediti relativi alle spese comuni e anticipazioni per riscaldamento dal 1992 al 2002 si è avuta una percentuale media di abbattimento pari al 15,15% rispetto al dato di chiusura del 2003. Anche in questo caso, come per i canoni, le percentuali maggiori si riscontrano per gli anni dal 1993 al 1995 (conseguenza dell'annullamento di crediti inesigibili) e per gli anni 2001 e 2002 oggetto di conguagli;

- permangono delle situazioni anomale relativamente ai crediti per canoni 1998 e 2000 e per spese comuni 1997 e 1998 e di riscaldamento anno 2001/2002 i quali al 31.12.2004 presentavano una situazione di incassi superiori rispetto al credito accertato. Per tale ragione si è proceduto, nell'ottemperanza dei principi contabili di correttezza e di chiarezza di esposizione dei dati, alla loro iscrizione tra i debiti nel passivo dello Stato Patrimoniale in attesa che siano definite le singole posizioni.

Il grado di esigibilità dei crediti verso inquilini iscritti nell'attivo dello Stato Patrimoniale è stato oggetto della quantificazione del "fondo svalutazione crediti" in funzione della percentuale di rischio per insolvenza.

Altre informazioni relative alla gestione immobiliare sono contenute alla sezione "Gestione immobiliare" nei ricavi del Conto Economico alla quale si rinvia per approfondimenti.

Credito verso Erario per domande di rimborso

Descrizione	Valore al 31.12.2004	Valore al 31.12.2003
Crediti verso Erario per domande di rimborso	258.941,24	255.060,46

Nel corso dell'esercizio 2004, il dato esposto in bilancio per crediti vantati nei confronti dell'Erario a titolo di recupero, tramite istanza inoltrata all'autorità competente, di imposte su assegni di pensione reintroitati per decesso dei beneficiari, ha registrato un leggero incremento rispetto al dato del precedente esercizio a seguito della contabilizzazione delle istanze di rimborso n. 66-66/A-67 del 30.01.2004 per Irpef ed addizionali regionali relative all'anno 2000.

Crediti vari verso Erario

Descrizione	Valore al 31.12.2004	Valore al 31.12.2003
Crediti vari verso Erario dello Stato	161.981,53	178.922,14

L'importo di Euro 161.981,53 rappresenta al 31.12.2004 la differenza tra quanto versato a titolo di anticipo di imposta su T.F.R. ai sensi della L. 662/96, comprensivo delle rivalutazioni effettuate ogni anno sulla base di quanto previsto dalla circolare ministeriale n. 196/1997, e i recuperi eseguiti sui versamenti delle imposte relative alle liquidazioni di trattamenti di fine rapporto.

Crediti per imposte Stati Esteri

Descrizione	Valore al 31.12.2004	Valore al 31.12.2003
Crediti per imposte Stati Esteri	266.966,28	258.579,63

Nel corso dell'esercizio gli importi relativi alle imposte applicate sui dividendi dagli stati esteri, per la parte che non è possibile recuperare in dichiarazione dei redditi perché eccedente le aliquote convenzionali previste nei trattati internazionali contro la doppia imposizione, vengono imputati alla voce "Crediti per imposte Stati Esteri" in attesa che la richiesta di rimborso inoltrata direttamente presso i paesi di competenza produca il reintroito dell'eccedenza stessa.

L'importo al 31.12.2004 rappresenta la differenza tra la stratificazione dei crediti imputati nel corso degli anni ed i rimborsi effettuati; si precisa che nel solo esercizio 2004 sono stati imputati crediti per circa Euro 89.000,00 e che l'attività di recupero ha permesso di ottenere circa Euro 81.000,00 di rimborso d'imposta.

Si evidenzia, inoltre, che già nei primi mesi dell'anno 2005 sono stati rimborsati ulteriori 50.000,00 euro circa di crediti d'imposta.

Crediti per imposte stati esteri	Valore al 31.12.2004
Crediti per doppia imposizione fiscale gestione diretta	117.032,14
Cred per doppia imposizione fiscale DUEMME ex-COMPAGE	51.105,59
Crediti per doppia imposizione fiscale GENERALI	58.231,62
Crediti per doppia imposizione fiscale PIONEER	33.506,25
Crediti per doppia imposizione fiscale MORGAN STANLEY	5.668,18
Crediti per doppia imposizione fiscale MERRIL LYNCH	1.422,50
TOTALE	266.966,28

TITOLI EMESSI O GARANTITI DALLO STATO

Descrizione	Valore al 31.12.2004	Valore al 31.12.2003
Valori mobiliari dello Stato	131.901.669,52	131.972.300,69

Nel corso del 1999 il Consiglio d'Amministrazione ha adottato una delibera per l'immobilizzazione del 20% dei BTP detenuti in portafoglio al 31 di dicembre. La scelta è stata fatta sulla base del titolo il cui andamento non ha consentito di proiettare nel medio periodo una favorevole attività di trading. Tra i titoli obbligazionari si è ritenuto rispondente a tali esigenze il BTP 5,25% scadente l'1.11.2029 il cui valore nominale è pari a 130,2 milioni di Euro.

La rilevazione dello scarto di negoziazione al 31.12.04 ha determinato un decremento del valore dello stesso pari allo 0,054% rispetto a quanto accertato al 31.12.03.

ALTRI TITOLI

Gli altri titoli si compongono di:

Descrizione	Valore al 31.12.2004	Valore al 31.12.2003
Obbligazioni	94.334.753,92	112.300.198,61
Azioni	296.070.368,08	285.223.052,35
Titoli in deposito 187445	972.230,32	969.325,31
Altri	33.056.060,59	7.910.032,62
Totale	424.433.412,91	406.402.608,89

Valori obbligazionari

Descrizione	Valore al 31.12.2004	Valore al 31.12.2003
Valori obbligazionari:	94.334.753,92	112.300.198,61
Obbligazioni San Paolo di Torino	14.028.214,57	18.075.030,33
Obbligazioni B.N.L.	20.879.500,26	25.084.719,58
Obbligazioni B.P.S.	59.427.039,09	69.140.448,70

Le obbligazioni detenute in portafoglio al 31.12.04 ammontano a circa 95 milioni di euro. Il decremento di circa il 16% rispetto al dato consuntivato lo scorso anno è stato determinato dal rimborso in scadenza di circa 18 mln. di euro. Si riporta di seguito il prospetto analitico evidenziando sia le obbligazioni ancora in carico al 31.12.2004 che il dettaglio delle variazioni rispetto all'esercizio precedente.

OBBLIGAZIONI	Valore al 31.12.2004	Incremento	Decremento	Valore al 31.12.2003
San Paolo di Torino	14.028.214,57	0	4.046.815,76	18.075.030,33
B.N.L.	20.879.500,26	0	4.205.219,32	25.084.719,58
Banca Popol. Sondrio	59.427.039,09	0	9.713.409,61	69.140.448,70
Totale obbligazioni	94.334.753,92	0	17.965.444,69	112.300.198,61

Azioni

Descrizione	Valore al 31.12.2004	Valore al 31.12.2003
Azioni:	296.070.368,08	285.223.052,35
Azioni ENEL	77.025.005,65	77.025.005,65
Azioni B.P.S.	2.138.026,67	3.062.698,65
Azioni GENERALI ASS.NI	100.238.197,50	100.238.197,50
Azioni BNL	32.975.614,61	28.165.126,90
Azioni FINMECCANICA	14.680.697,98	14.680.697,98
Azioni UNICREDITO	63.328.511,73	56.367.011,73
Azioni AXA	5.684.313,94	5.684.313,94

La variazione rilevabile nell'attivo intervenuta sulle azioni immobilizzate nel corso del 2004 riguarda i seguenti titoli:

1. Banca Popolare di Sondrio
2. Banca Nazionale del Lavoro
3. Unicredit

alla quale però va aggiunta la lettura congiunta del Fondo Oscillazione titoli esposto nel passivo per la svalutazione effettuata su Finmeccanica di cui si darà ampia spiegazione nel corpo del testo.

1. A seguito dell'assegnazione gratuita di 511.429 diritti della Banca Popolare di Sondrio, il Consiglio d'Amministrazione della Cassa, nella seduta del 23.04.04, ha disposto l'esercizio dei propri diritti

d'opzione ottenendo, in pagamento, 2 nuove azioni ogni 5 possedute e, gratuitamente, 1 nuova azione ogni 5 possedute. Successivamente, con delibera del 26.11.04, il CdA, tenuto conto delle ottime possibilità di realizzo offerte dal mercato e delle incerte prospettive nel medio termine riguardanti le banche popolari in generale, ha deliberato di procedere alla vendita del 50% delle azioni detenute in portafoglio. L'operazione di smobilizzo avviata a fine 2004 si è conclusa nei primi mesi del 2005 con la cessione di 410.000 azioni per un valore di realizzo superiore al 100% del capitale investito.

Movimentazione azioni BPS

N° azioni e valore al 31.12.03	511.429	3.062.698,65
Aumento di capitale gratuito (1X5)	102.285,80	
Acquisto frazione di azione	0,20	
Aumento di capitale a pag.to (2X5)	204.572	
N° azioni e valore dopo l'esercizio dei DRR	818.287	3.880.990,37
Vendite effettuate nel 2004	367.495	
N° azioni e valore al 31.12.04	450.792	2.138.026,67
Vendite effettuate nel 2005	42.505	
N° azioni e valore al 03.01.05	408.287	1.936.432,99

- Il 14 novembre del 2004 il Consiglio d'Amministrazione della Banca Nazionale del Lavoro ha deliberato un aumento di capitale a pagamento in virtù del quale ha proceduto all'assegnazione gratuita di 1 diritto BNL ogni azione posseduta. L'aumento del capitale è avvenuto mediante l'emissione di nuove azioni del valore nominale di 0,72 euro offerte in opzione nel rapporto di 7 nuove azioni ogni 20 possedute ad un prezzo di 1,52 euro per ogni nuova azione. Con delibera del 26.11.04 il CdA della Cassa ha deliberato di aderire all'aumento di capitale di BNL esercitando i propri diritti di opzione con conseguente esborso di circa 5 milioni di euro. L'investimento

realizzato ha incrementato del 17% il valore delle azioni detenute in portafoglio al 31.12.03. Si ricorda che prima dell'operazione dell'esercizio di diritti sopra descritta, il numero delle azioni BNL (esposte sia nell'attivo immobilizzato che nel circolante) era stato incrementato per effetto della distribuzione di dividendi in natura costituita dall'assegnazione gratuita di 1 azione ordinaria contro 64 possedute al prezzo di 1,833 (n° 148.078 azioni totali di cui n°132.109 nell'immobilizzato e n°15.969 nel circolante);

3. A seguito dell'esercizio da parte di Mediobanca dell'opzione PUT scadente il 15.12.04, la Cassa ha acquistato n° 1.785.000 azioni UNICREDITO ITALIANO che ha proceduto ad iscrivere tra le immobilizzazioni finanziarie confermando l'orientamento seguito nei precedenti esercizi.

Al 31.12.2004 le azioni immobilizzate detenute in portafoglio sono le seguenti:

- n. 450.792 azioni Banca Popolare di Sondrio,
- n. 9.107.500 azioni ENEL,
- n. 3.397.905 azioni Generali Assicurazioni,
- n. 11.592.594 azioni Bnl,
- n. 11.717.000 azioni Finmeccanica,
- n. 12.777.500 azioni Unicredito,
- n. 195.490 azioni AXA.

Come risulta dalla voce "Dividendi Azionari" del conto economico, i dividendi lordi incassati nel corso del 2004 relativamente alle azioni immobilizzate ammontano complessivamente a:

- euro 6.284.175,00 per azioni ENEL;
- euro 117.628,67 per azioni BPS;
- euro 1.121.308,65 per azioni Generali immobilizzate;
- euro 1.879.717,50 per azioni Unicredito;
- euro 74.286,20 per azioni AXA;
- euro 117.170,00 per azioni FINMECCANICA;
- euro 242.151,20 per azioni BNL.

Le quotazioni medie del mercato borsistico del secondo semestre 2004 (il mese di dicembre è analizzabile nei prospetti allegati) sono state pari a:

- euro 9,353 per le azioni Banca Popolare di Sondrio,
- euro 6,430 per le azioni Enel,
- euro 22,7 per le azioni Generali Assicurazioni,
- euro 1,809 per le azioni Bnl,
- euro 0,6049 per le azioni Finmeccanica,
- euro 4,086 per le azioni Unicredito,
- euro 17,2103 per le azioni Axa.

Il Comitato dei Delegati, nella definizione dei criteri da adottare per considerare una “perdita durevole di valore” nel caso dei titoli immobilizzati, ha definito nella seduta del 23.07.2004 la regola per adeguare il valore iscritto in bilancio pari al “costo” alla “valutazione ai prezzi di mercato” “ove, decorsi quattro esercizi da quello in cui le partecipazioni sono state assegnate al comparto di utilizzo durevole, permanga stabilmente una svalutazione eguale o superiore al 40% del prezzo di carico”.

Il Consiglio di Amministrazione, nella seduta del 29.10.2004 con delibera n° 441 valutando il corso dei titoli immobilizzati, ha deciso di anticipare a tre anni il meccanismo di svalutazione definito nell’ambito del CDD per Finmeccanica e per il Fondo PCM TELECOM qualora fossero sussistite al 31.12.2004 le condizioni di flessione uguali o superiori al 40% del costo iscritto in bilancio.

L’analisi condotta al 31.12.2004 secondo le direttive del CDD ha confermato la ripresa delle quotazioni dell’intero portafoglio titoli immobilizzati fatta eccezione per le azioni FINMECCANICA per le quali al 31.12.04 è stata rilevata una svalutazione di circa 7,6 milioni di euro e per il Fondo PCM TELECOM del quale si darà ampia spiegazione nella sezione “Altri”.

Si precisa che per “valutazione ai prezzi di mercato” si è preso a riferimento la media dei prezzi dell’ultimo semestre del 2004.

Si ricorda che in ossequio allo schema di bilancio seguito della Ragioneria Generale dello Stato la svalutazione viene esposta a sezioni contrapposte e dunque evidenziata nel passivo sotto la voce “fondo oscillazione titoli”.

Il valore di rettifica esposto negli schemi sarà portato in diretta diminuzione della voce dell'attivo solo con la riapertura di bilancio nel corso del 2005 per adeguare le schede titolo ai valori reali.

Nei grafici di fonte Bloomberg che seguono è possibile verificare l'andamento del periodo preso a riferimento:

Banca Popolare di Sondrio

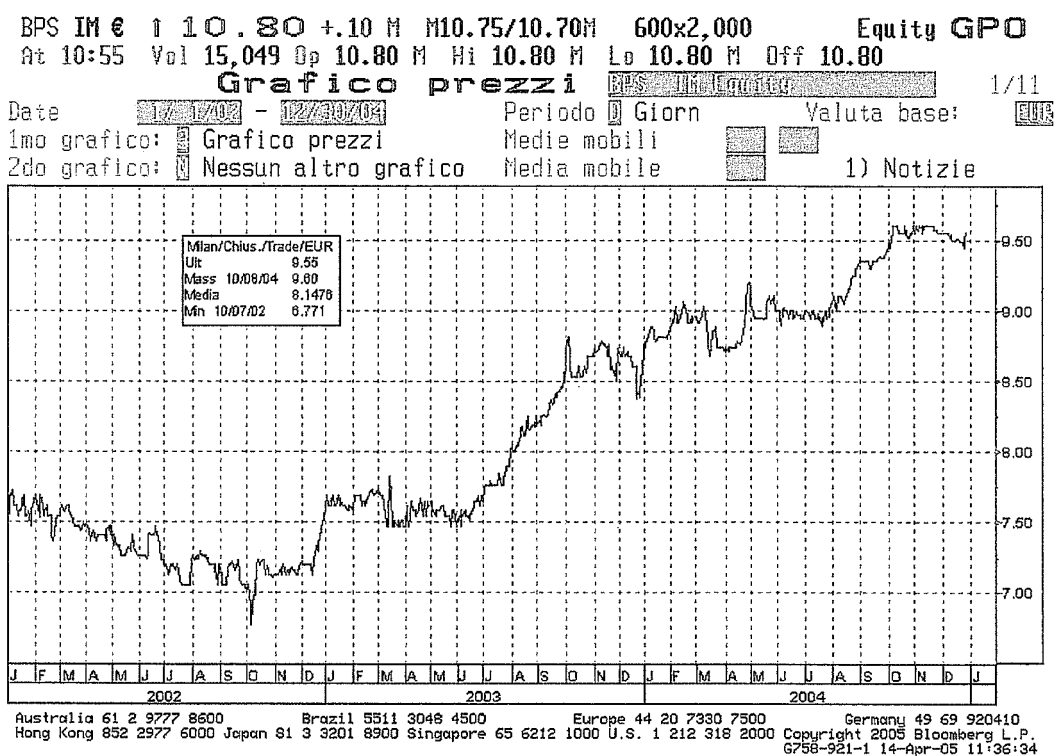

Enel

ENEL IM € 7.535 +.019 M 7.53/7.535 7510x10633 Equity GPO
 At 11:37 Vol 4,899,393 Dp 7.5 M Hi 7.57 M Lo 7.5 M Fix 7.5 Prev 7.516

Grafico prezzi

Date **17/12/02** - **12/30/04** Periodo Giorni Valuta base: **EUR**
 1mo grafico: Grafico prezzi Medie mobili
 2do grafico: Nessun altro grafico Media mobile 1) Notizie



Australia 61 2 9777 8600 Brazil 5511 3048 4500 Europe 44 20 7330 7500 Germany 49 69 920410
 Hong Kong 852 2977 6000 Japan 81 3 3201 8900 Singapore 65 6212 1000 U.S. 1 212 318 2000 Copyright 2005 Bloomberg L.P.
 6758-921-1 14-Apr-05 11:37:14

Banca Nazionale del Lavoro

BNL IM € 2.46 -.023 M 2.46/2.465 12300x2770 Equity GPO
 At 11:38 Vol 5,498,217 Dp 2.487 M Hi 2.487 M Lo 2.457 M Fix 2.487 Prev 2.483

Grafico prezzi

Date **17/12/02** - **12/31/04** Periodo Giorni Valuta base: **EUR**
 1mo grafico: Grafico prezzi Medie mobili
 2do grafico: Nessun altro grafico Media mobile 1) Notizie



Australia 61 2 9777 8600 Brazil 5511 3048 4500 Europe 44 20 7330 7500 Germany 49 69 920410
 Hong Kong 852 2977 6000 Japan 81 3 3201 8900 Singapore 65 6212 1000 U.S. 1 212 318 2000 Copyright 2005 Bloomberg L.P.
 6758-921-1 14-Apr-05 11:39:17

Generali Assicurazioni

IMI 25.2 -0.05 M 25.2/25.21 679x1635 Equity GPO
 At 11:37 Vol 1,580,668 Op 25.2 M Hi 25.33 M Lo 25.12 M Fix 25.2 Prev 25.25
Grafico prezzi IMI Equilibrio 1/11
 Date 12/01/02 - 12/31/04 Periodo Giorn Valuta base: EUR
 1mo grafico: Grafico prezzi Medie mobili
 2do grafico: Nessun altro grafico Media mobile 1) Notizie

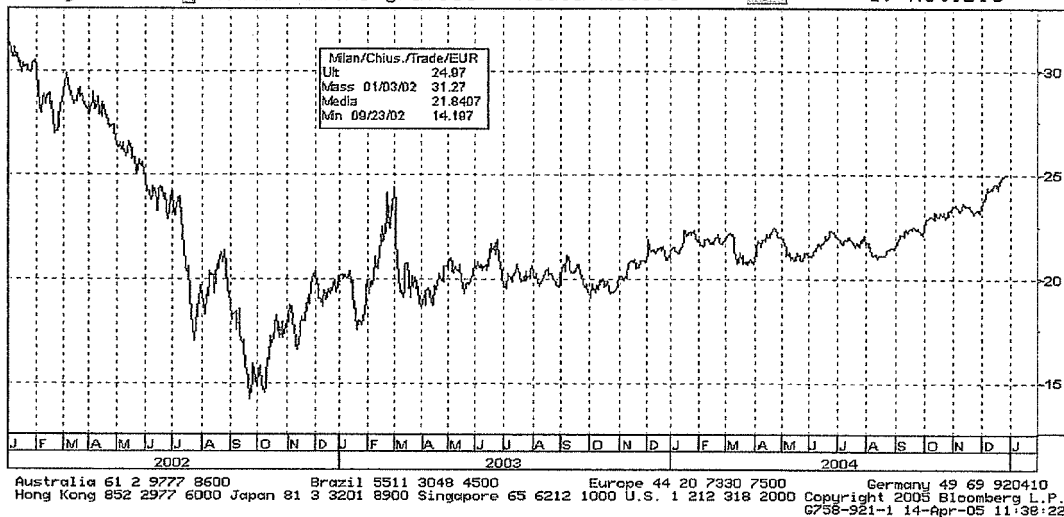

Finmeccanica

IMI .777 -0.004 M 76s .775/.777 M 16922x11101 Equity GPO
 At 11:59 Vol 10,553,686 Op .778 M Hi .779 M Lo .774 M Fix .778 Prev .781
Grafico prezzi IMI Equilibrio 1/11
 Date 12/01/02 - 12/31/04 Periodo Giorn Valuta base: EUR
 1mo grafico: Grafico prezzi Medie mobili
 2do grafico: Nessun altro grafico Media mobile 1) Notizie



Unicredit

UC IM € I 4.61 +.001 M 20s 4.608/4.61 M 1564x10034 Equity GPO
 At 12:00 Vol 4,664,297 Op 4.593 M Hi 4.613 M Lo 4.587 M Fix 4.592 Prev 4.609

Grafico prezzi

Date 17/1/02 - 12/31/04 Periodo Giorn Valuta base: EUR
 1mo grafico: Grafico prezzi Medie mobili
 2do grafico: Nessun altro grafico Media mobile 1) Notizie



Australia 61 2 9777 8600 Brazil 5511 3048 4500 Europe 44 20 7330 7500 Germany 49 69 920410
 Hong Kong 852 2977 6000 Japan 81 3 3201 8900 Singapore 65 6212 1000 U.S. 1 212 318 2000 Copyright 2005 Bloomberg L.P.
 6758-921-1 14-Apr-05 12:01:01

Axa

CS FP € I 20.39 -.09 P P 20.39/20.4 P 10952x9386 Equity GPO
 At 12:01 Vol 1,819,605 Op 20.44 P Hi 20.55 P Lo 20.34 P ValTrd 37188064

Grafico prezzi

Date 17/1/02 - 12/31/04 Periodo Giorn Valuta base: EUR
 1mo grafico: Grafico prezzi Medie mobili
 2do grafico: Nessun altro grafico Media mobile 1) Notizie

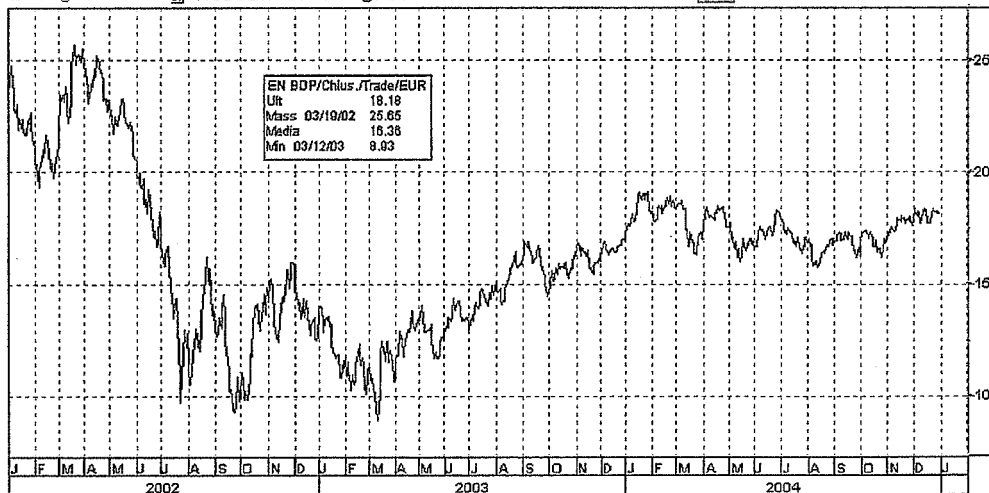

Australia 61 2 9777 8600 Brazil 5511 3048 4500 Europe 44 20 7330 7500 Germany 49 69 920410
 Hong Kong 852 2977 6000 Japan 81 3 3201 8900 Singapore 65 6212 1000 U.S. 1 212 318 2000 Copyright 2005 Bloomberg L.P.
 6758-921-1 14-Apr-05 12:02:01

Titoli in deposito n° 187445

Descrizione	Valore al 31.12.2004	Valore al 31.12.2003
Titoli in deposito n° 187445	972.230,32	969.325,31

Rilevati al costo medio ponderato, i titoli in deposito presso la Banca Popolare di Sondrio conto n° 187445 rappresentano parte dei depositi cauzionali dei locatari.

L'incremento che si rileva rispetto al dato dell'esercizio precedente deriva dalla contabilizzazione degli scarti di emissione e negoziazione maturati nel corso del 2004.

Poiché il valore di mercato derivante dall'analisi dei prezzi di tali titoli nell'ultimo semestre 2004 è stato pari a Euro 1.068.429,45, non si rende necessaria alcuna svalutazione per perdita durevole di valore.

Altri

Descrizione	Valore al 31.12.2004	Valore al 31.12.2003
Altri:	33.056.060,59	7.910.032,62
Fondo FONDAMENTA	1.047.430,60	901.402,63
Fondo PIRELLI E.O.F. - CLOE	25.000.000,00	0
Fondo PICM TELECOM	7.008.629,99	7.008.629,99

Il 16 marzo 2001 la Cassa ha aderito al fondo comune di investimento chiuso Fondamenta MSS mediante la sottoscrizione di 25 quote, ciascuna del valore nominale di 100.000,00 euro. Il capitale sottoscritto per complessivi 2,5 milioni di euro va versato entro 5 giorni lavorativi dalla richiesta presentata dalla società di gestione del fondo State Street Global Investments, (ex Mediolanum State Street). La durata del fondo è di 10 anni ed ha come obiettivo la realizzazione di plusvalenze derivanti dall'investimento in quote di fondi chiusi italiani ed esteri, ovvero in partecipazioni, in società italiane ed estere in qualunque forma costituite, che investano le proprie risorse prevalentemente nel capitale di

rischio di società la cui principale attività sia svolta in Italia, e che necessitino di apporti di mezzi propri per finanziare il ricambio imprenditoriale o la direzione dell'impresa. Nel corso del 2004, in virtù di quanto sancito dal regolamento del fondo, sono stati sottoscritti 21 richiami ed effettuati 3 rimborsi di capitale. Al 31.12.04 il valore complessivo dei 62 richiami sottoscritti è pari a 1.142.630,35, i rimborsi di capitale ammontano a complessivi 95.199,75 euro e il residuo da sottoscrivere è di 1.357.369,65 euro.

Con delibera del 9.06.04 il Consiglio d'Amministrazione ha deliberato la sottoscrizione di 100 quote del fondo immobiliare *Pirelli Real Estate Office Fund Cloe* per un valore nominale complessivo di 25 milioni euro. Si tratta di un fondo immobiliare chiuso non quotato, della durata di 7 anni, il cui scopo è la gestione del patrimonio del fondo inizialmente costituito in prevalenza da beni immobili la cui destinazione è principalmente ad uso terziario/ufficio ovvero da beni immobili riconvertibili a tali usi e/o diritti reali immobiliari aventi tali caratteristiche. L'obiettivo di rendimento è pari all'8% medio netto annuo sulla base dei proventi distribuiti.

Sono previste 2 forme di commissioni:

- una commissione fissa pari allo 0,60% del valore medio annuo delle attività del fondo
- una commissione di over performance pari al 15% del risultato in eccesso rispetto al rendimento totale calcolato sull'intera durata del fondo pari al 9%.

Al 31.12.04 il valore unitario delle singole quote del fondo è stato determinato in 369.741,07 euro con ampia plusvalenza implicita (circa 12 milioni di euro).

Nel primo trimestre del 2005 il fondo ha pagato alla Cassa dividendi (lordi da imposte) pari a 1,5 milioni di euro.

Come già anticipato precedentemente, il 29.10.04 il CdA ha deliberato di procedere alla svalutazione di quei titoli immobilizzati per i quali al 31.12.04 perdurava una perdita pari e/o superiore al 40% del prezzo di carico. A fine esercizio l'analisi condotta sull'andamento finanziario degli ultimi tre anni del Fondo PCM TELECOM ha evidenziato una perdita media del 70% in virtù della quale è stata rilevata una svalutazione di circa 5 milioni di euro. In base a quanto stabilito dalla Ragioneria Generale

dello Stato, che prevede l'esposizione delle voci di bilancio a sezione contrapposte, il valore del Fondo iscritto tra le attività al 31.12.04, pari a 7.008.629,99 euro, va pertanto epurato da quanto accantonato tra le passività alla voce "Fondo oscillazioni titoli".

Si evidenzia per completezza d'esposizione che nel corso del 2004 la ristrutturazione dei fondi del Gruppo Pictet ha determinato la fusione del comparto Pictet International Capital Management-Pictet Equity Telecom Sector, quotato in euro, con il comparto Pictet Funds-Telecom, quotato in dollari.

Nei grafici che seguono di fonte Bloomberg è possibile verificare l'andamento triennale del titolo in esame fino alla data della fusione.

Fondo PCM TELECOM quotato in euro e liquidato 22.07.2004

PICMTSI LX € Liquidated

Equity GPO

Linea NAV **PICMTSI LX Equity** 1/11
 Date **01/01/02** - **22/07/04** Periodo Giorni Valuta base: **EUR**
 Imo grafico: Linea NAV Medie mobili
 1) Notizie

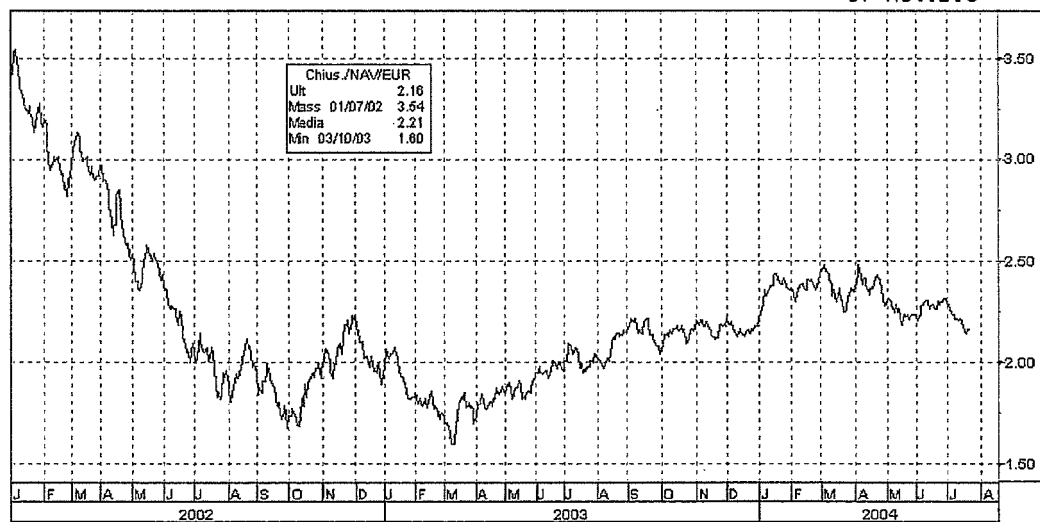

Australia 61 2 9777 8600 Brazil 5511 3048 4500 Europe 44 20 7330 7500 Germany 49 69 920410
 Hong Kong 852 2977 6000 Japan 81 3 3201 8900 Singapore 65 6212 1000 U.S. 1 212 318 2000 Copyright 2005 Bloomberg L.P.
 G758-921-1 14-Apr-05 12:43:06

Fondo PCM TELECOM quotato in dollari dal 23.07.2004 al 30.12.2004

(N.B. In precedenza il fondo quotato in \$ ha registrato analogo andamento a quello in €, con un'inversione di tendenza nell'ultimo periodo dell'anno dopo la fusione)

PIPETELI LX \$ NAV **82.13** As of Apr12

Equity GPO

Linea NAV **PIPETELI LX Equity** 1/9

Date **27/23/04 - 17/30/04**

Periodo Giorni

Valuta base: USD

1mo grafico: Linea NAV

Medie mobili

1) Notizie



Australia 61 2 9777 8600 Brazil 5511 3046 4500 Europe 44 20 7330 7500 Germany 49 69 920410
 Hong Kong 852 2977 6000 Japan 81 3 3201 8900 Singapore 65 6212 1000 U.S. 1 212 318 2000 Copyright 2005 Bloomberg L.P.
 6758-921-1 14-Apr-05 11:46:27

XIV LEGISLATURA — DISEGNI DI LEGGE E RELAZIONI — DOCUMENTI

OBBLIGAZIONI FONDIARIE		Valore Nominale	Prezzo di Acquisto
1	373570 Obbl. S. Paolo di Torino scad. 1/7/2005 (mutui edil. e fond.) 3 [^]	294.000.000	294.000.000
2	56081 Obbl. BNL scad. 1/1/2006 (mutui edil. e fond.)	720.200.000	720.200.000
3	58006 Obbl. BNL scad. 1/7/2006 (mutui edil. e fond.)	211.400.000	211.400.000
4	58054 Obbl. BNL scad. 1/7/2006 (mutui edil. e fond.)	105.700.000	105.700.000
5	57444 Obbl. BNL scad. 1/7/2006 (mutui edil. e fond.)	317.100.000	317.100.000
6	57061 Obbl. BNL scad. 1/7/2006 (mutui edil. e fond.)	634.200.000	634.200.000
7	399790 Obbl. S. Paolo di Torino scad. 1/7/2006 (mutui edil. e fond.) VIII	48.100.000	48.100.000
8	371160 Obbl. S. Paolo di Torino scad. 1/7/2006 (mutui edil. e fond.) X	2.142.269.000	2.142.269.000
9	59052 Obbl. BNL scad. 1/1/2007 (mutui edil. e fond.)	551.720.000	551.720.000
10	91885 Obbl. BNL scad. 1/1/2007 (mutui edil. e fond.)	690.375.000	690.375.000
11	92277 Obbl. BNL scad. 1/1/2007 (mutui edil. e fond.)	414.225.000	414.225.000
12	93659 Obbl. BNL scad. 1/1/2007 (mutui edil. e fond.)	1.656.900.000	1.656.900.000
13	96037 Obbl. BNL scad. 1/1/2007 (mutui edil. e fond.)	552.300.000	552.300.000
14	96613 Obbl. BNL scad. 1/1/2007 (mutui edil. e fond.)	552.300.000	552.300.000
15	980638 Obbl. BNL scad. 1/7/2007 (mutui edil. e fond.)	1.689.000.000	1.689.000.000
16	1103636 Obbl. BNL scad. 1/7/2007 (mutui edil. e fond.)	1.689.000.000	1.689.000.000
17	1114914 Obbl. BNL scad. 1/7/2007 (mutui edil. e fond.)	1.013.400.000	1.013.400.000
18	1139515 Obbl. BPS scad. 31/12/2007 (mutui edil. e fond.)	2.448.476.226	2.448.476.226
19	371430 Obbl. S. Paolo di Torino scad. 1/1/2008 (mutui edil. e fond.) XII	3.144.732.000	3.144.732.000
20	371590 Obbl. S. Paolo di Torino scad. 1/7/2008 (mutui edil. e fond.) XIV	3.228.810.000	3.228.810.000
21	1134003 Obbl. BNL scad. 1/1/2008 (mutui edil. e fond.)	1.190.400.000	1.190.400.000
22	1188389 Obbl. BNL scad. 1/1/2008 (mutui edil. e fond.)	992.000.000	992.000.000
23	1195483 Obbl. BPS scad. 30/6/2008 (mutui edil. e fond.)	2.092.374.405	2.092.374.405
24	1209920 Obbl. BPS scad. 30/6/2008 (mutui edil. e fond.)	1.915.160.935	1.915.160.935
25	1222709 Obbl. BPS scad. 30/6/2008 (mutui edil. e fond.)	3.238.923.165	3.238.923.165
26	1243119 Obbl. BPS scad. 31/12/2008 (mutui edil. e fond.)	3.808.864.594	3.808.864.594
27	1260410 Obbl. BPS scad. 31/12/2008 (mutui edil. e fond.)	2.132.110.150	2.132.110.150
28	1278875 Obbl. BPS scad. 31/12/2008 (mutui edil. e fond.)	3.739.492.619	3.739.492.619
29	371800 Obbl. S. Paolo di Torino scad. 1/1/2009 (mutui edil. e fond.) XVI	3.703.000.000	3.703.000.000
30	371920 Obbl. S. Paolo di Torino scad. 1/1/2009 (mutui edil. e fond.) XVIII	2.800.000.000	2.800.000.000
31	1331484 Obbl. BPS scad. 30/6/2009 (mutui edil. e fond.)	5.048.399.950	5.048.399.950
32	373340 Obbl. S. Paolo di Torino scad. 1/7/2009 (mutui edil. e fond.) XX	2.124.500.000	2.124.500.000
33	373460 Obbl. S. Paolo di Torino scad. 1/1/2010 (mutui edil. e fond.) 2 [^]	5.525.000.000	5.525.000.000
34	373580 Obbl. S. Paolo di Torino scad. 1/7/2010 (mutui edil. e fond.) 4 [^]	4.152.000.000	4.152.000.000
35	56082 Obbl. BNL scad. 1/1/2011 (mutui edil. e fond.)	2.799.550.000	2.799.550.000
36	58007 Obbl. BNL scad. 1/7/2011 (mutui edil. e fond.)	594.550.000	594.550.000
37	58055 Obbl. BNL scad. 1/7/2011 (mutui edil. e fond.)	594.550.000	594.550.000
38	57445 Obbl. BNL scad. 1/7/2011 (mutui edil. e fond.)	1.486.375.000	1.486.375.000
39	57062 Obbl. BNL scad. 1/7/2011 (mutui edil. e fond.)	1.189.100.000	1.189.100.000
40	59053 Obbl. BNL scad. 1/1/2012 (mutui edil. e fond.)	1.255.380.000	1.255.380.000
41	91884 Obbl. BNL scad. 1/1/2012 (mutui edil. e fond.)	1.570.000.000	1.570.000.000
42	92279 Obbl. BNL scad. 1/1/2012 (mutui edil. e fond.)	942.000.000	942.000.000
43	93660 Obbl. BNL scad. 1/1/2012 (mutui edil. e fond.)	2.512.000.000	2.512.000.000
44	96036 Obbl. BNL scad. 1/1/2012 (mutui edil. e fond.)	1.884.000.000	1.884.000.000
45	96612 Obbl. BNL scad. 1/1/2012 (mutui edil. e fond.)	2.198.000.000	2.198.000.000
46	980646 Obbl. BNL scad. 1/7/2012 (mutui edil. e fond.)	1.979.100.000	1.979.100.000
47	1114922 Obbl. BNL scad. 1/7/2012 (mutui edil. e fond.)	3.958.200.000	3.958.200.000
48	1139507 Obbl. BPS scad. 31/12/2012 (mutui edil. e fond.)	6.981.954.530	6.981.954.530
49	1134029 Obbl. BNL scad. 1/1/2013 (mutui edil. e fond.)	3.105.225.000	3.105.225.000
50	1188413 Obbl. BNL scad. 1/1/2013 (mutui edil. e fond.)	1.380.100.000	1.380.100.000
51	1195467 Obbl. BPS scad. 30/6/2013 (mutui edil. e fond.)	7.330.217.469	7.330.217.469
52	1209938 Obbl. BPS scad. 30/6/2013 (mutui edil. e fond.)	8.050.255.219	8.050.255.219
53	1222717 Obbl. BPS scad. 30/6/2013 (mutui edil. e fond.)	6.600.417.575	6.600.417.575
54	1243093 Obbl. BPS scad. 31/12/2013 (mutui edil. e fond.)	10.901.058.948	10.901.058.948
55	1260436 Obbl. BPS scad. 31/12/2013 (mutui edil. e fond.)	9.098.936.803	9.098.936.803
56	1278867 Obbl. BPS scad. 31/12/2013 (mutui edil. e fond.)	9.660.005.125	9.660.005.125
57	1309837 Obbl. BPS scad. 30/6/2014 (mutui edil. e fond.)	9.424.528.642	9.424.528.642
58	1331468 Obbl. BPS scad. 30/6/2014 (mutui edil. e fond.)	18.366.172.364	18.366.172.364
59	1446415 Obbl. BPS scad. 30/6/2015 (mutui edil. e fond.)	4.229.445.348	4.229.445.348
TOTALE		182.657.555.067	182.657.555.067
		c.v. EURO	94.334.754,48

*Trattandosi di titoli emessi in lire, si è mantenuta l'esposizione in tale valuta e si è proceduto alla conversione in euro del totale

Azioni immobilizzate al 31.12.04 valutate secondo la media del 2° semestre

Descrizione	A			PM 2° semestre 2004	B C/Vai EURO	B - A		Svalutazione per perdita durevole
	N° azioni	PMIC	C/Vai EURO			minus	plus	
BANCA POPOLARE DI SONDRIO	450.792	4,74282	2.138.026,67	9,353	4.216.257,58		2.078.230,91	
ENEL	9.107.500	8,45732	77.025.005,65	6,430	58.561.225,00	-18.463.780,65		
GENERALI	3.397.905	29,5	100.238.197,50	22,7	77.132.443,50	-23.105.754,00		
BNL	11.592.594	2,84454	32.975.614,61	1,809	20.971.002,55	-12.004.612,06		
FINMECCANICA	11.717.000	1,25294	14.680.697,98	0,6049	7.087.613,30	-7.593.084,68		7.593.084,68
UNICREDITO	12.777.500	4,95625	63.328.511,73	4,086	52.208.865,00	-11.119.646,73		
AXA	195.490	29,07726	5.684.313,95	17,2103	3.364.441,55	-2.319.872,40		
PICM TELECOM USD (cambio 1,3621)	35.709,712	196,26677	7.008.629,89	59,31814	2.118.233,70	-4.890.396,19		4.890.396,19
TOTALE AZIONI IMMOBILIZZATE			303.078.997,98		225.660.082,18	-79.497.146,71	2.078.230,91	12.483.490,87

Azioni immobilizzate al 31.12.04 valutate al prezzo medio di dicembre

Descrizione	A			PM dicembre 2004	B	B - A	
	N° azioni	PMC	C/Val EURO			C/Val EURO	minus
BANCA POPOLARE DI SONDRIO	450.792	4,74282	2.138.026,67	9,524	4.293.343,01		2.155.316,34
ENEL	9.107.500	8,45732	77.025.005,65	7,053	64.235.197,50	-12.789.808,15	
GENERALI	3.397.905	29,5	100.238.197,50	24,48	83.180.714,40	-17.057.483,10	
BNL	11.592.594	2,84454	32.975.614,61	2,05	23.764.817,70	-9.210.796,91	
FINMECCANICA	11.717.000	1,25294	14.680.697,98	0,6703	7.853.905,10	-6.826.792,88	
UNICREDITO	12.777.500	4,95625	63.328.511,73	4,204	53.716.610,00	-9.611.901,73	
AXA	195.490	29,07726	5.684.313,95	18,11304	3.540.918,19	-2.143.395,76	
PICM TELECOMI USD (cambio 1,3621)	35.709,712	186,26677	7.008.629,89	64,85399	2.315.917,30	-4.692.712,59	
TOTALE AZIONI IMMOBILIZZATE			303.078.997,98		242.901.423,20	-62.332.891,12	2.155.316,34

TITOLI DI STATO Titoli immobilizzati al 31.12.04

	A		B		C		D		F (A+B+D-C)		G		F-G
	Valore Nominale	Valore al CMP	C.M. Ponderato % 31/12/04	Scarto di emissione lordo	Ritenuta d'imposta	Scarto di negoiazione	Valore comprensivo degli scarti netti	C.M.P. % compr. Scarti	P. Medio MK 2° sem. 2004	Valore Medio MK 2° sem. 2004	Differenza		
Depositi cauzionali inquilini													
35749 Buoni del Tesoro Poliennali 9,50% scad. 1/2/2006 (decennali)	978.684,12	969.325,31	99,04374	2.647,62	330,95	588,34	972.230,32	99,34056	109,17	1.068.429,45	96.199,13		
Altri titoli immobilizzati													
127851 Buoni del Tesoro Poliennali 5,25% scad. 1/1/2029 (trienennali)	130.200.000,00	131.972.300,69	101,36121	12.623,75	1.577,97	-81.676,95	131.501.669,52	101,30697	107,61	140.108.220,00	8.206.550,48		

Fondamenta al 31/12/04		
Richiami	data versamento	importo versato
	sub totale 31/12/2003	919.229,26
42° e 43° richiamo	17/02/04	20.461,88
44° richiamo	04/03/04	1.845,60
45° richiamo	19/03/04	8.648,00
46° richiamo	07/04/04	1.079,48
47° richiamo	17/05/04	11.535,00
48° richiamo	25/05/04	647,87
49° richiamo	16/06/04	15.110,85
50° richiamo	27/06/04	2.725,14
51° richiamo	14/07/04	49.173,84
52° richiamo	30/07/04	17.771,30
53° richiamo	01/09/04	11.859,95
54° richiamo	10/09/04	6.477,71
55° richiamo	15/09/04	10.012,38
56° e 57° richiamo	27/09/04	17.071,80
58° richiamo	29/10/04	11.535,50
59° richiamo	12/11/04	9.853,27
60° richiamo	26/11/04	12.457,80
61° richiamo	10/12/04	14.484,88
62° richiamo	30/12/04	648,84
	totale al 31/12/04	1.142.630,35
Residuo richiamo		1.357.369,65
N° quote TOTALI		11,43
N° quote INTERE		11
Resto quote in Euro		42.630,35
Certificati emessi fino al 31/12/04		10,00
N° certificati da emettere		1,43
Il valore della quota 31/12/04	euro	70.256,38
Valore del Fondo al 31/12/04	euro	52.200.493,00
Totale versato		1.142.630,35
Totale rimborsato		95.199,75
Totale costo		1.047.430,60

PIRELLI RE Office Fund - CLOE- al 31/12/04

Versamenti	data versamento	importo
unica sottoscrizione	29/06/04	25.000.000,00
totale		25.000.000,00
N° quote sottoscritte		100,00
Valore nominale euro quota		250.000,00
Valore unitario della quota al 31/12/04		369.741,07

ATTIVO CIRCOLANTE

CREDITI

CREDITI VERSO ISCRITTI E CONCESSIONARI

Crediti verso iscritti

Descrizione	Valore al 31.12.2004	Valore al 31.12.2003
Crediti verso iscritti:	189.600.297,21	170.960.544,58
Crediti verso- iscritti per autotassazione art.10 Mod5/04	66.488.629,70	0
Crediti verso - iscritti per autotassazione art. 11 Mod5/04	48.169.704,64	0
Crediti verso- iscritti per autotassazione art.10 Mod5/03	6.784.982,07	74.425.501,32
Crediti verso - iscritti per autotassazione art. 11 Mod5/03	4.078.855,38	45.922.025,95
Crediti verso- iscritti per autotassazione art.10 Mod5/02	6.420.103,32	5.640.740,47
Crediti verso - iscritti per autotassazione art. 11 Mod5/02	2.775.342,17	1.911.447,43
Crediti verso - iscritti per autotassazione art.10 Mod5/01	6.764.795,13	6.537.992,94
Crediti verso - iscritti per autotassazione art. 11 Mod5/01	4.487.228,79	4.157.878,53
Crediti verso - iscritti per autotassazione art. 10 Mod5/00	6.399.295,07	6.047.714,26
Crediti verso - iscritti per autotassazione art. 11 Mod5/00	2.139.635,57	2.045.972,17
Crediti verso - iscritti per autotassazione art. 10 Mod5/99	5.302.673,11	5.244.359,83
Crediti verso - iscritti per autotassazione art. 11 Mod5/99	1.034.022,19	1.026.998,83
Crediti verso - iscritti per autotassazione art. 10 Mod5/98	209.166,43	10.083,12
Crediti verso- iscritti per autotassazione art. 11 Mod5/98	95.799,38	12.027,65
Crediti verso - iscritti per autotassazione art. 10 Mod5/97	166.371,17	10.298,03
Crediti verso- iscritti per autotassazione art. 11 Mod5/97	834.408,34	6.566,02
Crediti verso iscritti per recupero pag.ti anni prec.	2.167,94	2.167,94
Crediti verso pensionati per erronea emissione	8.981,68	3.791,77
Crediti vs. eredi per recuperi vari	57.968,69	60.660,14
Crediti vs.eredi per definizione istruttorie ratei	843,66	843,66
Crediti vari verso iscritti	205.444,13	135.723,17
Crediti verso iscritti per accertamento contributi vari	26.792.133,81	17.332.091,53
Crediti verso eredi per pensioni erogate al de cuius	376.440,28	418.414,30
Crediti verso pensionati per mensilità dicembre 2002	5.304,56	7.245,52

Come già precisato nell'introduzione alla nota integrativa, il bilancio consuntivo della Cassa Forense viene redatto sulla base del criterio della competenza economica dei costi e dei ricavi; proprio in ottemperanza a quest'ultimo si procede al 31.12 di ogni esercizio all'accertamento dei contributi minimi ed integrativi dovuti dai professionisti nella misura prevista dalla normativa dell'Ente per gli iscritti agli albi professionali degli avvocati e dei procuratori nonché per gli iscritti anche alla Cassa Forense.

A tale proposito si ricorda che:

- i “contributi minimi” per l'anno 2004 sono stati accertati sulla base del numero degli iscritti alla Cassa alla data del 31.12.04 (n. 111.873 iscritti complessivi);
- i contributi integrativi sono stati accertati sulla base dell'acquisizione dei Mod 5 inviati dagli iscritti agli albi entro lo stesso termine.

Per quanto concerne i “crediti verso iscritti” dell'attivo circolante essi comprendono:

- tutti i crediti vantati per autotassazione e, quindi, comunicati da tutti gli iscritti albi tramite Mod 5 e che rappresentano l'85,52 % del dato totale;
- i crediti vantati nei confronti dei pensionati dell'Ente a titolo di maggiori importi pensionistici percepiti o per assegni di pensione erogati successivamente alla data di decesso e, quindi, da recuperare in capo agli eredi (0,21%);
- i crediti verso iscritti per recuperi di contributi a seguito di verifica contributiva (0,14%);
- i crediti verso iscritti per l'accertamento per competenza dei contributi minimi dell'anno ed i residui degli anni precedenti non ancora posti in riscossione (14,13%).

E' opportuno ricordare che nell'esercizio in chiusura ha trovato attuazione il nuovo regolamento dei Contributi (deliberato dal Comitato dei Delegati in data 11 gennaio 2002 e approvato dai Ministeri con comunicazione del 7 febbraio 2003 e come meglio specificato con delibera del Consiglio di Amministrazione del 5 aprile 2003) per la parte inerente la riscossione dei contributi minimi dell'anno 2004 non più tramite ruolo esattoriale ma a mezzo bollettini M.A.V. (Mediante

Avviso) da far affluire alla Banca Cassiera in quattro rate con scadenza 28 febbraio, 30 aprile, 30 giugno e 30 settembre, cosiddetto M.AV. ordinario.

Con la stessa modalità si è proceduto alla messa in riscossione, con scadenza 31 ottobre (successivamente prorogata con delibera del Consiglio di Amministrazione al 31 dicembre) dei contributi minimi 2004 accertati successivamente alla data di emissione del M.AV. ordinario, nonché la contribuzione minima dovuta per gli anni pregressi (iscrizione d'ufficio, tardiva ed ultraquarantenni), le rateazioni sulla contribuzione minima già concesse e, marginalmente, una serie di recuperi di anni sanzionati non interessati dal condono che non era stato possibile iscrivere nell'ultimo ruolo emesso.

Autotassazione

Si coglie l'occasione per ricordare che l'invio del Mod 5, il quale rappresenta lo strumento di comunicazione alla Cassa dei dati reddituali dei professionisti, è previsto, nel nuovo regolamento dei contributi entrato in vigore per il presente aspetto già dall'esercizio 2003, entro il 30 settembre di ogni anno svincolando tale comunicazione dalla scadenza di presentazione della dichiarazione fiscale ai cui termini determinati dall'autorità finanziaria comunque si armonizza. Per quanto concerne invece la data di versamento delle due rate dell'autotassazione (31 luglio e 31 dicembre), occorre precisare che il Consiglio di Amministrazione con delibera adottata in data 23 luglio 2004 ha autorizzato lo slittamento al 30 settembre del termine ultimo di pagamento della I rata.

I redditi esposti per autotassazione abbracciano gli anni dal 1997 fino al 2004; a tale proposito si sottolinea che tali crediti, seppure riferiti a periodi superiori a due anni, non vengono esposti nell'attivo immobilizzato in quanto il loro saldo è frutto di una estrema dinamicità che rappresenta, in sintesi, l'attività di riaccertamento ed incassi dovuti al continuo afflusso dei dati reddituali ed alla loro definizione derivante delle molteplici attività istituzionali (es.: revisione posizione pensionistica).

Per tale motivo in bilancio consuntivo si è proceduto anche contabilmente a riallineare i dati con quelli comunicati dagli Uffici competenti (vedere anche il commento al Conto Economico alla voce "Sopravvenienze attive per contributi arretrati"); si spiega così il maggior residuo indicato rispetto all'esercizio 2003 per i crediti relativi ai Mod5 dal 1997 al 2002.

Per i “crediti per autotassazione Mod5/03, nei primi mesi del 2004 si è registrato l'incasso della seconda rata che, pure se in scadenza al 31.12.03, ha prodotto i suoi effetti finanziari sul credito proprio all'inizio dell'anno successivo.

L'evoluzione del credito degli anni ante 2004 esposta negli schemi che seguono evidenzia sia il saldo al 31.12.2003 che al 31.12.2004. Benché i crediti siano movimentati anche in corso d'anno, si è dato rilievo al solo accertamento conseguente all'integrazione per competenza al 31.12.2004.

• Mod. 5/97 :

	Credito al 31.12.2003	Credito residuo al 31.12.2004	Accertamento del 31.12.04
Art. 10	10.298,03	166.371,17	135.551,00
Art. 11	6.566,02	834.408,34	821.956,00

• Mod. 5/98:

	Credito al 31.12.2003	Credito residuo al 31.12.2004	Accertamento del 31.12.04
Art. 10	10.083,12	209.166,43	190.555,00
Art. 11	12.027,65	95.799,38	91.720,00

• Mod. 5/99:

	Credito al 31.12.2003	Credito residuo al 31.12.2004	Accertamento del 31.12.04
Art. 10	5.244.359,83	5.302.673,11	79.887,00
Art. 11	1.026.998,83	1.034.022,19	23.026,00

• Mod. 5/00:

	Credito al 31.12.2003	Credito residuo al 31.12.2004	Accertamento del 31.12.04
Art. 10	6.047.714,26	6.399.295,07	350.448,00
Art. 11	2.045.972,17	2.139.635,57	103.967,00

• Mod. 5/01:

	Credito al 31.12.2003	Credito residuo al 31.12.2004	Accertamento del 31.12.04
Art. 10	6.537.992,94	6.764.795,13	269.369,00
Art. 11	4.157.878,53	4.487.228,79	367.395,00

• Mod. 5/02:

	Credito al 31.12.2003	Credito residuo al 31.12.2004	Accertamento del 31.12.04
Art. 10	5.640.740,47	6.420.103,32	920.310,00
Art. 11	1.911.447,43	2.775.342,17	922.724,00

• Mod. 5/03:

	Credito al 31.12.2003	Credito residuo al 31.12.2004	Accertamento del 31.12.04
Art. 10	74.425.501,32	6.784.982,07	4.030.773,00
Art. 11	45.922.025,95	4.078.855,38	1.665.429,00

Per quanto concerne invece il credito esposto per l'autotassazione 2004, esso si riferisce essenzialmente all'accertamento di quanto dovuto sulla base dell'acquisizione reddituale derivante dai Mod 5/04 nettizzato di quanto già versato come prima rata. Nel corso dei primi mesi del 2005 tale residuo risulta abbattuto di circa l'81,53%.

Nella tabella sottostante viene riportato l'andamento del numero dei modelli 5 inviati entro la data di scadenza a partire dall'anno 1999 a testimonianza del trend costantemente in aumento.

Modelli 5/1999	Modelli 5/2000	Modelli 5/2001	Modelli 5/2002	Modelli 5/2003	Modelli 5/2004
Inviati entro il 31/12/1999	Inviati entro il 31/12/2000	Inviati entro il 31/12/2001	Inviati entro il 31/12/2002	Inviati entro il 31/12/2003	Inviati entro il 31/12/2004
102.239	111.031	121.082	124.364	126.773	133.480

Nota: i dati sono aggiornati con le risultanze al 31.12.2004

Crediti vari verso iscritti

Come già precedentemente accennato tale conto espone i crediti contributivi vantati dalla Cassa nei confronti di professionisti ai quali il Consiglio di Amministrazione ha concesso l'estinzione degli stessi attraverso forme di versamento rateale, che si conclude entro il biennio, oppure con recuperi su arretrati di pensione. Al 31.12.04 il saldo rappresenta il credito rilevato nei confronti di n.14 professionisti già parzialmente o totalmente recuperati nel corso dei primi mesi del 2005.

Crediti verso iscritti per accertamento contributi vari

La necessità di tale conto è sorta con l'introduzione della riforma della riscossione dei ruoli esattoriali secondo il principio del "solo riscosso". Allo stato attuale il saldo esposto al 31.12.04 è frutto del discarico parziale dei contributi minimi residuali per gli anni ante 2004 posti in riscossione attraverso i MAV, con scadenza 31.12.04, dei versamenti eseguiti dagli Enti locali a favore dei professionisti che svolgono la loro attività presso di essi e dall'accertamento per integrazione della contribuzione minima 2004, come più dettagliatamente specificato in seguito.

La tabella sottostante rappresenta in modo più esaustivo tale movimentazione:

Saldo al 31/12/03	Scarico anno 2004	Nuovo acc.to 2004	Saldo al 31/12/04
17.332.091,53	11.802.791,15	21.262.833,43	26.792.133,81

L'accertamento di circa 21,262 milioni di Euro è così composto:

- circa 21,055 milioni di Euro per integrazione contributi minimi dovuti per l'anno 2004 sulla base degli iscritti al 31.12.04 e non ancora posti in riscossione. Tale accertamento risulta incrementato di oltre il 100% rispetto allo stesso eseguito al 31.12.03 per i minimi dell'esercizio
- per circa 0,207 milioni di Euro a titolo di discarichi emessi nell'anno 2004 a fronte di quote per le quali non si ha più titolo al versamento da parte dei Concessionari, ma che verranno recuperati direttamente in capo agli iscritti attraverso modalità diverse.

Crediti verso eredi per pensioni erogate al de cuius

Al 31.12.2004, a fronte degli assegni di pensione erogati nel corso dell'esercizio o in quelli precedenti, ma per i quali è stato accertato successivamente il decesso degli aventi diritto, si è esposto un credito di circa Euro 376 mila evidenziando nel Conto Economico alla rettifica del costo relativo l'ammontare dei recuperi di pensioni corrisposte nell'anno e nelle sopravvenienze quello relative a pensioni erogate negli anni precedenti in riferimento a tutte le posizioni per le quali, nel corso del presente esercizio, si è venuti a conoscenza della non esistenza in vita dei titolari di pensione.

Tale credito si è ridotto in corso d'anno a seguito dei recuperi eseguiti (circa Euro 89,7 mila) ed al 31.12.2004 risulta così stratificato:

- Euro 1.578,16 per l'anno 1995
- Euro 21.620,38 per l'anno 1996
- Euro 25.826,70 per l'anno 1997
- Euro 37.008,03 per l'anno 1998
- Euro 14.368,94 per l'anno 1999
- Euro 27.650,16 per l'anno 2000
- Euro 14.607,54 per l'anno 2001
- Euro 18.774,53 per l'anno 2002
- Euro 157.044,74 per l'anno 2003
- Euro 47.771,53 per l'anno 2004

Si evidenzia inoltre che la voce in esame risulta maggiorata (per circa 10.000,00 euro) per effetto di importi dovuti per addizionali regionali versate all'Erario dall'Ente per conto dei pensionati e da somme dovute per conguagli negativi da Mod.730 anticipati allo Stato dalla Cassa in qualità di sostituto d'imposta.

Al recupero dei crediti si provvede sia mediante richiesta scritta agli eredi o attraverso la trattenuta autorizzata sugli arretrati di pensione spettanti che mediante richiesta di riaccredito inoltrata direttamente alla banche.

Crediti verso pensionati per erronea emissione

La voce espone al 31.12.04 il dato relativo ad importi anticipati dalla Cassa quale sostituto d'imposta a titolo di conguagli fiscali, derivanti anche da comunicazioni pervenute del casellario INPS per i quali non è stato possibile effettuare la relativa trattenuta sulle pensioni per problemi di incapienza e che vengono recuperati successivamente, anche in forma rateale, nel corso del 2005.

Crediti verso concessionari

Descrizione	Valore al 31.12.2004	Valore al 31.12.2003
Crediti verso concessionari:	40.617.001,78	110.899.620,04
Crediti ruolo ordinario 2003	19.381.450,45	87.283.393,00
Crediti ruolo ordinario 2002	**21.235.551,33	23.616.227,04

** tale credito è stato spostato tra i "crediti verso iscritti" delle Immobilizzazioni finanziarie

Crediti per ruolo ordinario 2003

Come ricordato in precedenza, l'attuazione del nuovo regolamento dei contributi ha comportato la richiesta dei contributi minimi dell'anno e di parte di quelli degli anni precedenti tramite avviso di pagamento (M.A.V.) inoltrato alla Banca cassiera; non si è avuta quindi alcuna emissione di ruoli per l'anno 2004. Ne consegue che l'unico credito verso i concessionari che risulta iscritto nell'attivo circolante al 31.12.04 è quello riferito all'anno 2003.

Esso evidenzia una percentuale di abbattimento pari al 77,79 % rispetto al dato di chiusura dell'esercizio precedente.

Nel dettaglio:

- l'abbattimento per IVA e compensi ai concessionari risulta essere pari a circa l'1,07 % rispetto al saldo al 31.12.2003

- l'abbattimento per scarichi e sgravi risulta essere pari a circa l'1,21% rispetto al saldo al 31.12.2003

CREDITI VERSO INQUILINI 2003-2004

Descrizione	Valore al 31.12.2004	Valore al 31.12.2003
Crediti verso inquilini	1.357.529,27	1.130.186,94
Canoni di locazione 2003	278.502,40	543.089,94
Spese comuni 2003	62.685,76	154.336,89
Spese portierato 2003	0	0
Anticipazioni condom. di Roma per gestione riscaldamento 02/03	5.296,27	0
SUB-TOTALE	346.484,43	697.426,83
Canoni di locazione 2004	439.948,96	0
Spese comuni 2004	38.795,35	0
Spese portierato 2004	14.917,90	0
Anticipazioni condom. di Roma per gestione riscaldamento 03/04	0	0
Anticipazioni condom. di Roma per gestione riscaldamento 04/05	0	0
Spese comuni per imposte di registro	66.941,79	75.168,92
Spese condominio	285.996,40	278.419,06
Spese comuni a recupero diretto	164.444,44	79.172,13
SUB-TOTALE	1.011.044,84	432.760,11

Come riscontrabile dallo schema, al 31.12.2004 si ha un saldo dei crediti verso inquilini dell'attivo circolante (crediti riferiti agli ultimi due esercizi) pari ad Euro 1.357.529,27

Alcune annotazioni possono aiutare nella lettura del prospetto precedente:

- i crediti verso inquilini inerenti le spese di portierato 2003, le anticipazioni condominiali di Roma per riscaldamento 2003/2004 e 2004/2005 stante il saldo negativo, per maggiori incassi rispetto all'accertato, sono stati girocontati nella voce "debiti verso inquilini per canoni di locazione ed

accessori” allocata tra le passività dello Stato Patrimoniale in attesa che siano definite le posizioni individuali da parte del servizio immobiliare.

- La voce “anticipazioni per spese comuni a recupero diretto” accoglie alcune tipologie di anticipazioni soprattutto riferite ai consumi inerenti le varie utenze elettriche, idriche e di gas metano per le quali il recupero viene effettuato in capo ad alcuni conduttori dell’immobile di Sesto Fiorentino. Il rimborso delle predette anticipazioni viene richiesto con cadenza diversa da quella annuale applicata ai conguagli generali delle spese comuni
- I crediti verso inquilini per “recupero spese condominio” si riferiscono alle anticipazioni sostenute per conto dei condomini Galileo 2000 in Firenze, Cantore 12 in Milano e via Malfante in Roma. Il dato rispetto a quello del 2003 risulta incrementato di circa il 2,72%. Tale variazione è dovuta all’iscrizione di nuove quote anticipate, sulla base dei preventivi condominiali come previsto da contratto, per il periodo 2003/2004. Per contro si è provveduto a recuperare l’intera gestione 2001/2002 e ad un recupero parziale della gestione 2002/2003.
- Il credito vantato per le imposte di registro è di natura dinamico rispetto agli altri crediti in quanto gli importi in esso iscritti, relativi alla quota a carico inquilinato per la registrazione dei nuovi contratti di locazione ed al rinnovo dei vecchi, vengono recuperati in tempi più veloci rispetto alle altre tipologie di anticipazioni.
- I crediti verso inquilini per canoni di locazione 2004 risente al 31.12 dello sfasamento temporale di alcuni versamenti che nei primi mesi del 2005 hanno decrementato il valore stesso di circa il 35%.

Per ulteriori dettagli si rinvia alla “gestione immobili” nei ricavi del Conto Economico.

Crediti verso lo Stato

Descrizione	Valore al 31.12.2004	Valore al 31.12.2003
Crediti verso lo Stato:	552.116,36	558.298,04
Crediti vari verso lo Stato per maggiorazioni ex-combattenti	515.187,74	529.000,44
Credito vari verso lo Stato	36.928,62	29.297,60

Crediti verso lo Stato per maggiorazioni ex-combattenti

Nel corso del mese di Ottobre 2004 il Ministero dell'Economia e delle Finanze ha provveduto ad effettuare il rimborso di quanto anticipato a titolo di maggiorazioni ex combattenti per l'anno 2003; pertanto il saldo al 31.12.2004 espone quanto accertato per lo stesso titolo (Euro 515.187,74) quale anticipo dell'Ente sulle pensioni erogate nell'anno che verrà recuperato mediante richiesta di rimborso nell'esercizio successivo.

Crediti verso l'Erario

Descrizione	Valore al 31.12.2004	Valore al 31.12.2003
Crediti verso l'Erario:	60.276,44	4.909.366,57
Cred. Imposta div.azion. gest. GENERALI	4.733,94	157.239,00
Cred. Imposta. div.azion. gest. PIONEER- EUROPLUS	2.414,83	108.526,71
Cred. Imposta div.azion. gest. DUEMME	3.084,95	164.586,76
Cred. Imposta div.azion. gest. MERRILL LYNCH	0	5.858,89
Cred. Imposta div.azion. gest. MORGAN STANLEY	0	20.604,91
Cred. Imposta 12,50% div.azion. gest. GENERALI	3.405,12	0
Cred. Imposta. 12,50% div.azion. gest. PIONEER- EUROPLUS	2.902,47	0
Cred. Imposta 12,50% div.azion. gest. DUEMME	4.453,68	0
Credito Imposta su dividendi azionari	0	4.449.472,72
Cred. Vs Erario per IRPEG/IRES	38.464,55	0
Crediti vari verso l'Erario	816,90	3.077,58

In attesa della completa attuazione della legge delega per la riforma del sistema fiscale, che prevede l'inclusione degli enti non commerciali (quale la Cassa Forense) tra i soggetti passivi IRE (L. 80/2003, art. 3 comma 1, lettera a), il decreto legislativo 344/2003 che ha introdotto l'IRES (la nuova

imposta a sostituzione dell'IRPEG) ha previsto un'apposita disciplina transitoria (art. 4, comma 1, lettera q) per la tassazione dei dividendi percepiti dagli enti non commerciali.

Il regime di tassazione dei dividendi percepiti dagli enti non commerciali dal 1 gennaio 2004 è quindi quello previsto per i soggetti IRES cioè :

- gli utili di fonte italiana (che come precisato tra i ricavi della “Gestione Mobiliare” alla voce “dividendi azionari” non hanno più diritto al credito d'imposta) e quelli di fonte estera distribuiti da soggetti non residenti in paesi a fiscalità privilegiata non concorrono alla formazione del reddito imponibile per il 95% del loro ammontare
- sul 5% imponibile le società e gli enti indicati nel comma 1 dell'art. 23 del D.P.R. 600/1973 (i cosiddetti sostituti d'imposta) operano una ritenuta del 12,5% a titolo di acconto

Considerando che gli utili di fonte estera scontano, oltre l'imposta italiana del 12,5% introdotta nel 2004, anche una tassazione nel paese di origine recuperabile in dichiarazione Unico sulla base delle aliquote convenzionali previste nei trattati contro la doppia imposizione, si è proceduto a suddividere i crediti d'imposta in esteri ed italiani per una più facile comprensione degli stessi; si evidenzia che per la detrazione in Italia delle imposte applicate dallo stato estero il comma 10 dell'art. 165 del nuovo T.U.I.R. (credito d'imposta per i redditi prodotti all'estero) stabilisce che “nel caso in cui il reddito prodotto all'estero concorra parzialmente alla formazione del reddito complessivo, anche l'imposta estera va ridotta in misura corrispondente”; ciò a dire che in caso di esenzione del 95% dei dividendi la relativa imposta estera è ammessa in detrazione per il solo 5% della stessa.

I crediti d'imposta rilevati sui dividendi azionari a chiusura dell'esercizio vengono riscontrati con le certificazioni inviate dalla banca depositaria e dalle società esterne e portati in detrazione del debito per IRES.

Purtroppo anche quest'anno, come accaduto in precedenti esercizi, alcune Società di Gestione del Risparmio alla data di stesura del presente bilancio non hanno ancora certificato i redditi per l'anno 2004 e quindi, per l'accertamento dell'IRES, si è proceduto ad una scomposizione del dato globale iscrivendo:

- a “credito” il valore frutto di una puntuale quadratura con i soli redditi certificati (gli acconti d'imposta versati calcolati sulla base dei redditi dell'anno precedente sono risultati superiori all'imposta totale a debito per l'esercizio 2004);
- a “fondo oneri e spese future” il dato dei dividendi italiani ed esteri che le SGR non hanno ancora certificato.

Calcolo IRES con dividendi SGR estrapolati dagli eseguiti			
IMPONIBILE	€		18.131.833,39
IMPOSTA IRES 33%	€	5.983.505,02	
credito d'imposta 12,5%	€	99.109,80	
Ritenute dividendi esteri	€	15.943,22	
Totale crediti d'imposta su dividendi	€	115.053,02	
Totale crediti e ritenute	€		115.053,02
Totale IRES dovuta	€		5.868.452,00
1° acconto versato in data 20/07/2004	€	2.355.505,81	
Ravvedimento operoso in data 22/10/2004	€	1.334,52	
2° acconto versato in data 30/11/2004	€	3.535.260,50	
Totale acconti versati	€		5.892.100,83
	€		
CREDITO IRES	€		-23.648,83
TOTALE IMPOSTA QUADRATA	€		5.946.184,29
TOTALE IMPOSTA ACCERTATA	€		5.983.505,29
Differenza accantonata a Fondo oneri e spese	€		37.321,00

I “crediti vari verso l'Erario” rappresentato il credito per addizionale regionale e comunale che non è stato possibile recuperare in corso d'anno e quindi rimasti a credito per l'esercizio futuro.

CREDITI VERSO ALTRI

Descrizione	Valore al 31.12.2004	Valore al 31.12.2003
Crediti verso altri:	10.946.239,44	11.682.717,29
Crediti vari	643.262,14	717.434,91
Note di credito da ricevere	3.581,34	30.853,40
Crediti per anticipazioni congressi e conferenze	10.406,63	32.247,42
Crediti vs P.T. per conto continuativo 357	0	-0,01
Crediti vs P.T. per conto continuativo 358	0	11.663,44
PP.TT. – affrancatrici postali	29.592,71	64.686,09
Crediti verso banche per interessi attivi di c/c	379.586,46	191.494,75
Crediti verso banche per interessi su cedole	36.361,17	116.754,22
Crediti vari verso banche	1.129.668,07	15.400,59
Crediti verso banche per rimborso obbligaz.	8.073.484,58	8.487.518,58
Depositi cauzionali attivi	35.117,96	435,66
Crediti c/gestione GENERALI ASSET M.	165.735,27	625.015,94
Crediti c/gestione DUEMME ex COMPAGE	0	21.372,01
Crediti c/gestione PIONEER-EUROPLUS	0	849.614,32
Crediti c/gestione MORGAN STANLEY	19.788,19	7.882,33
Crediti c/gestione MERRILL LYNCH	114.950,23	6.544,97
Crediti c/gestione ARCA SGR	49.370,03	33.284,47
Crediti c/gestione DUEMME (ex Mediolanum)	2.112,15	0
Crediti verso PP.TT. per c/c postale	253.222,51	470.514,20

Nella sintesi che segue si commentano brevemente alcuni importi significativi:

Crediti vari

La voce include, come la denominazione contabile indica, tutti quei crediti residui vantati a vario titolo nei confronti di terzi. In particolar modo si ricorda che all'interno della voce sono iscritte le anticipazioni sostenute per sponsorizzazioni in attesa d'incasso inerenti.

Si precisa a riguardo che l'intero valore del credito per sponsorizzazioni è stato accantonato nel fondo svalutazione crediti a copertura dell'eventuale insolvenza la cui iscrizione in bilancio è subordinata alla chiusura dei conti specifici delle manifestazioni da parte del CDA.

Crediti verso banche per interessi attivi di C/C

Indica gli interessi maturati nell'ultimo trimestre dell'anno sui c/c bancari accessi presso la banca cassiera che provvederà al relativo accredito nei primi mesi dell'esercizio successivo.

Crediti verso banche per interessi su cedole

Esprime l'importo da incassare nei primi mesi del 2005 per interessi maturati su obbligazioni in scadenza al 31.12.04. Rispetto al dato consuntivato l'esercizio precedente, si registra un decremento del 68,86% per effetto del rimborso di circa 18 milioni di euro di obbligazioni fondiarie avvenuto in corso d'anno.

Crediti verso banche per rimborso obbligazioni

Rileva il valore di rimborso dei prestiti obbligazionari in scadenza al 31.12.2004 per i quali il materiale incasso avverrà nei primi giorni dell'esercizio successivo.

Crediti verso SGR per conto gestione titoli

Rappresenta il saldo dei conti di liquidità utilizzati dalle SGR per lo svolgimento dell'attività mobiliare sui quali affluiscono gli importi relativi a tutti gli arbitraggi in titoli effettuati in corso d'anno.

Crediti verso PP.TT. per c/c postale

Il saldo evidenzia gli incassi rilevati per competenza sul c/c postale ma accreditati finanziariamente i primi giorni del 2005.

ATTIVITA' FINANZIARIE

Descrizione	Valore al 31.12.2004	Valore al 31.12.2003
Altri Titoli: Totale	1.309.247.775,26	1.193.633.140,67

Gestione diretta sub totale	837.832.892,99	781.430.990,40
B.T.P. su c/Titoli B.P.S. 176425	427.900.638,93	472.089.666,19
Titoli indicizzati su c/Titoli B.P.S. 176425	166.030.776,79	0
Titoli indicizzati in valuta su c/Titoli B.P.S. 176425	18.314.365,14	0
BOT su c/titoli BPS 176425	68.933.980,00	0
C.C.T. su c/Titoli B.P.S. 176425	156.653.132,13	309.341.324,21

Gestioni affidate a SGR sub totale	289.333.892,32	270.854.493,10
Pioneer Investment Management	67.243.997,92	63.198.841,86
Generali Asset Management SGR	99.260.209,69	93.330.538,09
Dueemme SGR	95.589.265,78	89.565.394,56
Morgan Stanley	5.779.374,24	5.248.804,06
Merrill Lynch International Bank	5.831.214,14	5.527.270,66
Dueemme (ex Mediolanum State Street)	12.426.316,53	10.990.440,72
Fondo Arca	3.203.514,02	2.993.203,15

Azioni e Altri	182.080.989,95	141.347.657,17
Gestioni Diretta in Azioni Azioni ESTERO		
Franchi Svizzeri (Cambio: del 31/12/04)		
ROCHE GENUSSCHEIN	3.847.919,50	3.650.636,22
EURO		
ALCATEL	115.385,76	106.132,32
ALLIANZ AG	986.030,53	985.909,58

XIV LEGISLATURA - DISEGNI DI LEGGE E RELAZIONI - DOCUMENTI

ANTENA 3 TELEVISION sa	0	31.292,21
AVENTIS	669.706,24	508.733,67
BAYER	575.509,00	527.820,00
CIMENTS FRANCAIS SA	0	1.411.391,04
DEUTSCHE TELEKOM	558.443,20	478.774,40
EQUANT NV	93.322,47	93.322,47
FRANCE TELECOM	227.026,66	207.228,79
HEINEKEN	107.369,85	129.365,25
ING GROEP N.V.	577.265,96	473.492,03
NOKIA OYJ	949.613,78	1.042.184,40
QS COMMUNICATIONS AG	130.277,04	96.837,26
REPSOL	375.798,49	327.041,83
SOCIETE GENERALE	0	777.273,36
ST MICROELECTRONICS	2.002.782,00	2.084.797,48
TELEFONICA S.A.	3.296.286,40	3.016.438,96
UNILEVER NV	3.570.859,86	3.949.097,02
VIVENDI	571.253,83	469.343,40
Lire Sterline Inglesi (Cambio:		
del 31/12/04)		
BRITISH TELECOM PLC	278.722,36	289.585,65
GLAXO	1.558.056,94	1.582.920,67
MARCONI NEW ex MARCONI PLC	0	74,94
PEARSON PLC	856.196,45	931.784,73
PRUDENTIAL	426.665,91	445.175,55
ROLLS ROYCE PLC	1.644.447,23	1.137.366,12
VODAFONE GROUP	2.077.857,74	2.001.640,62
Corone Svedesi (Cambio: del		
31/12/04)		
ERICSSON AB	675.142,04	377.630,82
TELIASONERA	81.605,50	81.605,44
Dollari U.S.A. (Cambio: del		
31/12/04)		
BIOGEN INC	332.945,45	472.082,47
CISCO SYSTEMS INC	122.364,85	124.496,46
CITIGROUP	1.027.514,96	1.021.894,83
FREESCALE	109.683,81	0
GENERAL ELECTRIC	776.842,35	693.005,10
IBM INTL BUSINESS	121.177,11	125.779,64
INTEL CORPORATION	162.904,78	176.109,85
JDS UNIPHASE CORP	13.354,13	13.354,37
MEDIMMUNE INC	87.377,91	108.555,45
MICROSOFT	331.220,71	362.905,38
MOTOROLA	976.341,14	807.462,15
NORTEL NETWORKS CORPORATION	68.542,64	68.542,95
ORACLE CORP	143.478,71	161.833,14
SONY CORP SPONS ADR	204.322,10	298.600,09
TIME WARNER	307.572,64	302.438,27

XIV LEGISLATURA - DISEGNI DI LEGGE E RELAZIONI - DOCUMENTI

ST. PAUL TRAVELERS - EX TRAVELERS A/B	46.109,96	51.289,66
VIACOM INC	187.777,05	219.777,69
WORLDCOMING-MCI GR.	0	301,18
WORLDCOM INC	0	4.995,57
YAHOO INC	254.527,48	156.174,75
Azioni ESTERO sub totale	31.527.602,52	32.384.495,23

Azioni ITALIA		
EURO		
ACEA	1.065.330,00	671.638,50
AEM MILANO	330.846,00	300.897,00
ALLEANZA ASS	2.918.836,22	2.612.058,76
B.CA FIDEURAM SpA	350.909,77	426.720,00
B. INTESA	6.533.762,86	2.931.918,66
BNL	2.872.572,75	2.049.110,00
CAPITALIA	182.380,53	147.843,16
FASTWEB - EX E.BISCOM SPA	102.203,60	102.203,60
FIAT	761.243,00	969.328,78
FINECO - EX BIPOP-CARIRE	107.053,94	107.057,48
FIERA DI MILANO	4.950.000,00	4.950.000,00
GENERALI ASSICURAZIONI	98.103.232,80	74.814.655,05
EDITORIALE L'ESPRESSO	244.912,30	244.912,30
FONDIARIA-SAI	9.290.712,83	2.922.436,05
MEDIASET	1.725.356,27	1.747.762,20
MEDIOLANUM	1.547.742,90	1.547.742,90
I. B. S. PAOLO DI TORINO	11.354.196,77	5.773.099,40
TELECOM ITALIA NEW	5.090.773,97	4.110.795,72
T.I.M. ORD.	2.742.843,01	2.272.556,13
TISCALI SPA	42.191,21	42.191,21
Azioni ITALIA sub totale	150.317.100,73	108.744.926,90

Altri		
Warrant Fiat	3.147,98	3.861,98
Warrant La Fondiaria 08	233.138,72	214.373,05
Warrant Marconi Corp. 07	0	0,01
Altri sub totale	236.286,70	218.235,04

*Si ricorda che i valori esposti al 31.12.2004 non hanno ancora inglobato la svalutazione iscritta in bilancio in pari data poiché, seguendo lo schema di bilancio della Ragioneria Generale dello Stato, l'esposizione avviene a sezioni contrapposte. Al 1° gennaio dell'anno successivo il portafoglio viene riaperto al netto. A titolo di esempio:

San Paolo IMI

Iscrizione attivo 31.12.04	Euro 11,3
Iscrizione fondo oscillazione titoli al 31.12.04	Euro 0,3
Al 1° gennaio 2005 riapertura	Euro 11,0

Al 31.12.04 il patrimonio mobiliare della Cassa (senza liquidità e investimenti in PCT), al netto delle svalutazioni rilevate ma al lordo delle riprese di valore, ammonta a circa 1.755 milioni di euro il 16% del quale è affidato a gestori esterni.

Rispetto all'esercizio precedente, l'asset allocation della Cassa al 31.12.2004 risulta sostanzialmente variato:

- con delibera del 17.12.04 il Consiglio d'Amministrazione, tenuto conto del rimborso in scadenza del 70% dei CCT detenuti in portafoglio al 31.12.03 (per i quali si fornisce il dettaglio), ha ritenuto opportuno investire la liquidità disponibile procedendo all'acquisto di 150 milioni di euro di CCT e di 150 milioni di euro di BOT, il 50% dei quali già acquisiti al 31.12.04;

CCT	Valore nominale
01/01/97-2004	100.553.983,20
01/03/97-2004	49.321.548,00
01/05/97-2004	52.936.740,00
01/09/97-2004	20.400.012,00
Totale rimborsi	223.212.283,20

- nel corso del 2004 è stata inoltre disposta l'acquisizione di 90 milioni di euro di BTP€I (Buoni del Tesoro Poliennali inflazione europea) scadenti nel 2014 e di 30 milioni di euro in OAT€I (Obligations Assimilables du Trésor Indexées) al 25.07.2020 entrambi indicizzati all'inflazione europea;
- nella seduta del 25.03.04 il Consiglio di Amministrazione ha infine deliberato l'acquisto di 20 milioni di euro in bond americani cd. TIPS (Treasury Inflation Protected Securities) scadenti 15.07.2013;
- a fine 2004 si registra un incremento di circa il 15% degli investimenti in PCT utilizzati come strumento di tesoreria in alternativa alla giacenza sul c/c bancario stante la volatilità dei mercati finanziari.

Dati estrapolati dai bilanci consuntivi al 31.12								
	1997	1998	1999	2000	2001	2002	2003	2004
Titoli di Stato	58,4%	56,2%	64,2%	59,2%	53,8%	48,6%	38,6%	37,4%
Azioni	5,1%	3,2%	11,3%	17,9%	20,3%	21,1%	18,0%	18,4%
Gestione Patrimoniali	17,2%	12,9%	12,5%	12,0%	11,3%	11,0%	10,4%	10,1%
Altre gestioni patrimoniali				1,2%	1,4%	1,4%	1,0%	1,0%
Fondi azionari				0,5%	0,6%	0,4%	0,3%	0,3%
Obbligazioni Fondiarie	6,3%	8,7%	9,0%	7,9%	6,8%	6,0%	4,7%	3,6%
Depos. Tesor. Stato	8,9%	5,5%	2,8%	0,0%	0,0%	0,0%	0,0%	0,0%
Fondi immobiliari								1,0%
Pronti contro Termine	4,1%	13,6%	0,3%	1,3%	5,8%	11,6%	27,0%	28,2%
	100%	100%	100%	100%	100%	100%	100%	100%

N.B. la liquidità non è stata considerata e nei "titoli di stato" sono ricompresi sia gli indicizzati che i titoli in deposito

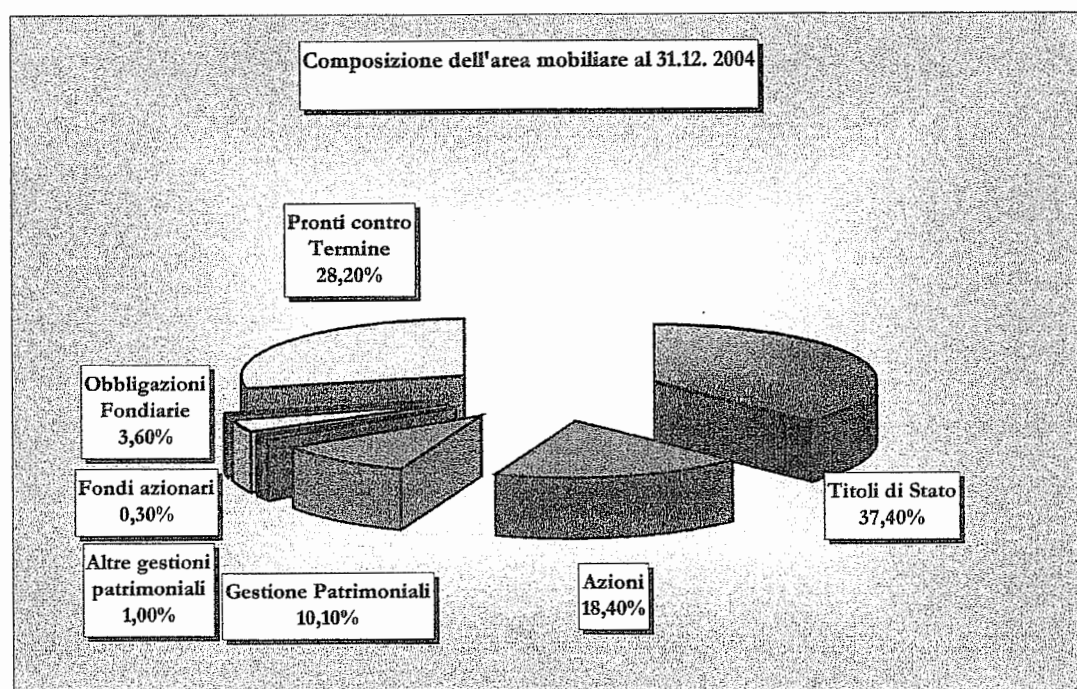
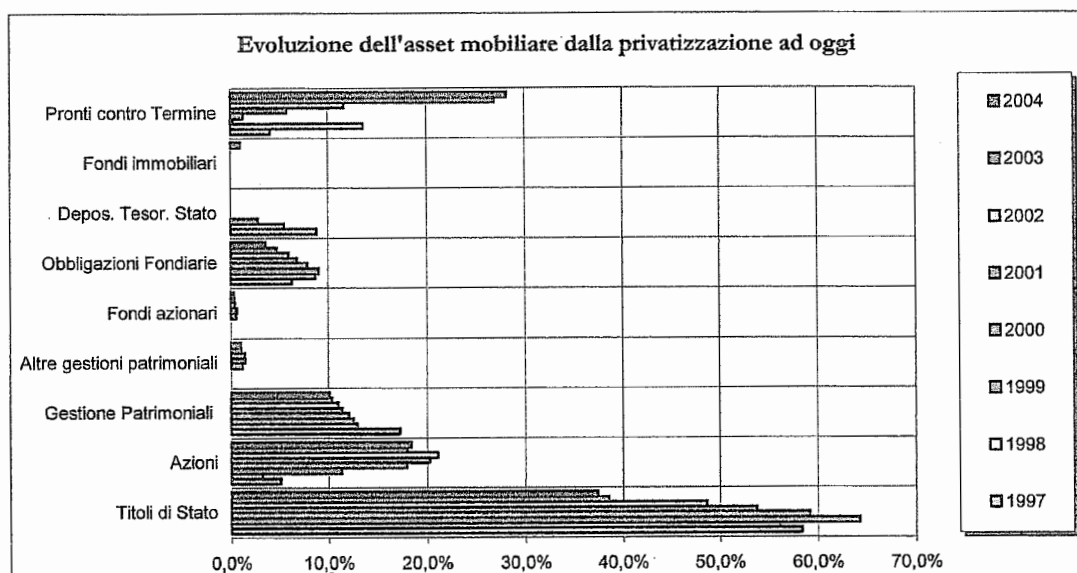

Per i mercati finanziari il 2004 è stato il secondo anno consecutivo in cui si è registrata una crescita favorevole, se pur più contenuta rispetto al 2003, con un'inversione di tendenza rispetto all'andamento negativo dell'ultimo triennio.

Come meglio illustrato negli allegati tecnici alla nota integrativa a cui si riamanda, le principali piazze finanziarie hanno registrato un tendenziale recupero di quanto perso in passato. Valga a titolo di esempio il Morgan Stanley Capital International World Index in dollari che ha ripreso i valori di febbraio di 3 anni fa (+12,84%), le piazze orientali con il Nikkei giapponese che hanno registrato un incremento del 7,61% e in Europa l'Euro Stoxx 50 che ha evidenziato un risultato del 6,90%.

In Italia il Mibtel ha registrato i migliori risultati delle piazze finanziarie europee con un incremento del 18,13%, anche se è prevalso a livello generalizzato un atteggiamento prudentiale con alti livelli di liquidità e ricorso al mercato dei titoli obbligazionari.

Anche la Cassa Forense si è allineata ad una gestione improntata fortemente alla prudenza, investendo con estrema oculatezza la liquidità disponibile ed impiegando in gare di PCT le disponibilità liquide in esubero.

Nell'ambito dell'asset allocation definita nel preventivo e in funzione degli equilibri attuariali, nel corso del 2004 la Cassa Forense ha deciso di investire principalmente in titoli obbligazionari:

- indicizzati area euro (BTP€I e OAT€I) ed americana (TIPS) (per circa 140 milioni di euro nominali)
- BOT (per 70 milioni di euro nominali) come alternativa allo strumento del PCT.

La scelta di guardare con favore agli "INFLATION LINKED" è stata operata in considerazione del fatto che il principale indice che grava sulle passività potenziali dell'Ente, ossia le pensioni, è rappresentato dall'inflazione e i titoli di stato indicizzati all'inflazione forniscono all'investitore una protezione contro l'aumento del livello dei prezzi.

Sia il capitale a scadenza sia le cedole pagate semestralmente sono infatti rivalutati sulla base dell'inflazione (individuata in funzione della durata del titolo):

- dell'area euro misurata dall'Indice Armonizzato dei prezzi al consumo (IAPC) con esclusione del tabacco per i BTP€I (al 31.12.2004 pari a 1.02733) e per gli OAT€I (al 31.12.2004 pari a 1.02718);

- dell'area americana misurata dall'Indice Armonizzato dei prezzi al consumo (CPI\$) con esclusione del tabacco per i Treasury Inflation Protected Securities cd TIPS (al 31.12.2004 pari a 1.03922).

Grazie al meccanismo di indicizzazione utilizzato, alla scadenza è riconosciuto al detentore il recupero della perdita del potere di acquisto realizzatasi nel corso della vita del titolo, in ogni caso è garantita la restituzione del valore nominale sottoscritto anche nell'ipotesi che durante il periodo di vita del titolo stesso si verifici una riduzione dei prezzi.

Il meccanismo dei titoli indicizzati prevede che le “cedole pagate al sottoscrittore sono di importo variabile ma garantiscono un rendimento costante in termini reali, ovvero in termini di potere d'acquisto; l'ammontare di ciascuna cedola infatti è calcolata moltiplicando il tasso di interesse fisso stabilito al momento dell'emissione per il capitale sottoscritto rivalutato sulla base dell'inflazione verificatasi tra la data di godimento e la data di pagamento della cedola”.

Oltre i 45 milioni di euro nominali di titoli indicizzati presenti nel portafoglio al 31.12.2003, si sono aggiunti altri 140 milioni di euro al 31.12.2004 così ripartiti nelle tranche di acquisto:

DETTAGLIO ACQUISTI TITOLI INDICIZZATI

BTP - VN in €	OAT - VN in €	TIPS - VN in \$*
25.000.000,00	5.000.000,00	3.500.000,00
5.000.000,00	5.000.000,00	10.000.000,00
5.000.000,00	5.000.000,00	10.000.000,00
5.000.000,00	5.000.000,00	
5.000.000,00	5.000.000,00	
5.000.000,00	5.000.000,00	
10.000.000,00		
5.000.000,00		
5.000.000,00		
10.000.000,00		
5.000.000,00		
5.000.000,00		
90.000.000,00	30.000.000,00	23.500.000,00

* Il controvalore in € è di 20 mln

La rivalutazione dell'euro rispetto al dollaro avvenuta nel corso del 2004 (da 1,2630 a fine 2003 sceso a 1,1802 in maggio per attestarsi a fine 2004 a 1,3621, appena sotto il record registrato il 28.12.2004 pari a 1,3633) ha però fatto registrare sul TIPS una perdita su cambi di circa 1,4 milioni di euro.

La composizione attuale del portafoglio mobiliare della gestione interna della Cassa può essere meglio compresa attraverso la rappresentazione grafica esposta negli allegati tecnici della nota integrativa.

A conferma di quanto sopra espresso si riporta di seguito lo schema di sintesi di movimentazione globale dell'intero patrimonio mobiliare dell'Ente:

Descrizione	Valore al 31.12.2003	Incremento	Decremento	Valore al 31.12.2004
Obbligaz. Fond.	112		-18	94
Titoli-Stato Im.	132			132
Titoli-Stato Circ.	781	279	-223	837
Azioni Im.	285	12	-1	296
Azioni Circ.(*)	141	41		182
Gestioni Patr.	270	19		289
Fondi azionari	8			8
Fondi immobiliari	0	25		25
Fondi private equity	0,66	0,68		1,34
PCT	639	93		732
Totale	2.368,66	469,68	-242	2.596,34

NB Si precisa che per una forma di aggregazione sintetica i titoli indicizzati sono stati ricompresi nei titoli di Stato del circolante. (*) La movimentazione di 41 milioni di euro esprime il saldo azionario dell'anno ivi incluse le riprese di valore

Per completare il quadro d'insieme si fornisce in sintesi la grafica delle gestioni esterne e la visione aggregata per singola composizione di assets del patrimonio delle SGR:

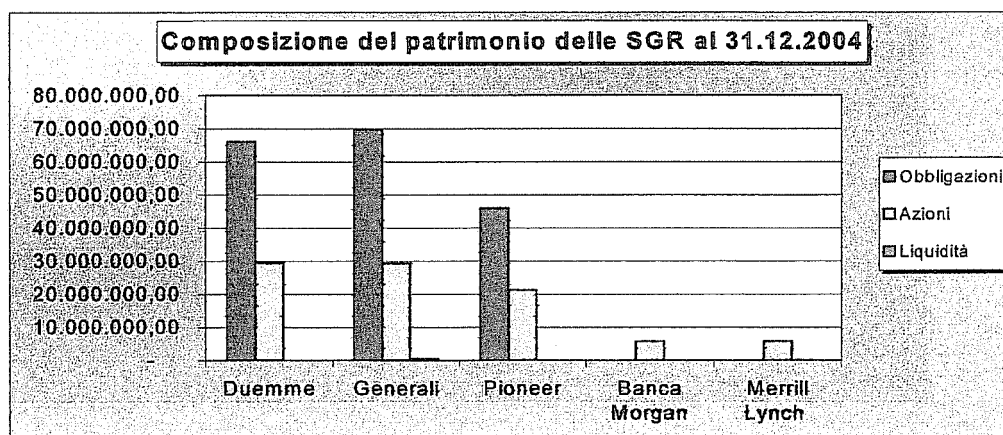

Descrizione	Valore al C.M.P. al 31/12/04	Composizione %
<i>Duemme</i>	94.962.222,98	100,00
Obbligazioni	66.082.070,20	69,59
Azioni-euro	13.149.682,34	13,85
Azioni-valuta	16.357.513,24	17,22
Liquidità	-627.042,80	0,66
<i>Generali</i>	99.797.764,38	100,00
Obbligazioni	69.833.744,84	69,97
Azioni-euro	14.538.179,37	14,57
Azioni-valuta	14.888.285,48	14,92
Liquidità	537.554,69	0,54
<i>Pioneer</i>	67.086.186,51	100,00
Obbligazioni	45.906.847,11	68,43
Azioni-euro	9.765.850,98	14,56
Azioni-valuta	11.571.299,83	17,25
Liquidità	-157.811,41	0,24
<i>Morgan Stanley</i>	5.799.240,43	100,00
Azioni-euro	3.000.916,61	51,75
Azioni-valuta	2.778.457,63	47,91
Liquidità	19.866,19	0,34
<i>Merrill Lynch</i>	5.949.490,27	100,00
Azioni-euro	3.977.699,13	66,86
Azioni-valuta	1.853.515,01	31,15
Liquidità	118.276,13	1,99

Per chiarezza si precisa che:

- l'art. 5 del D.L. 28.06.95 n. 250 convertito con modificazioni dalla L. 8.08.1995 n. 349 include nella valutazione dei titoli non immobilizzati lo scarto di emissione che rappresenta la differenza tra prezzo di emissione e valore di rimborso imputata pro rata temporis;
- i titoli sono caricati al prezzo di acquisto e vengono valutati a chiusura d'esercizio sulla base del costo medio ponderato dell'intero portafoglio (sia a gestione diretta che presso SGR). L'operazione viene effettuata per il riallineamento di ogni singolo codice titolo al valore unitario della media ponderata che gli stessi hanno all'interno del portafoglio ridistribuito per ogni gestione che ne detiene in attivo;
- l'iscrizione finale in bilancio viene effettuata sulla base del minor valore tra prezzo di carico (come poc'anzi precisato) e valore desunto dall'andamento di mercato. Quest'anno il confronto con la media dei prezzi di dicembre ha determinato una svalutazione di 12,4 milioni di euro inerenti l'attivo immobilizzato e 4,7 milioni di euro per l'attivo circolante iscritta nel fondo oscillazione titoli (a cui si rimanda per un commento più approfondito) esposto in bilancio tra le passività e una ripresa di valore di 25,1 milioni di euro direttamente in aumento del valore dei titoli di riferimento (compatibilmente con la quotazione della media di dicembre e fino a concorrenza della svalutazione effettuata negli anni pregressi);
- le azioni immobilizzate già presenti al 31.12.2000 sono state iscritte al costo storico mentre quelle aggiunte al 31.12.2001 sono state valutate al costo medio ponderato risultante a chiusura di esercizio, poiché la delibera è stata presa successivamente alla data di acquisto e la svalutazione eseguita al 31.12.2004 di Finmeccanica e PCM TELECOM è stata la risultanza di quanto deliberato in CDD e recepito in CDA come meglio esposto nella sezione dei titoli immobilizzati;
- in ossequio al principio contabile n° 26 dei DC&R per i titoli azionari in valuta non essendo stato possibile contabilizzare separatamente le "differenze di cambio" dalle "differenze di quotazione" (stante anche l'influenza del costo medio ponderato) la variazione negativa dell'andamento del mercato rispetto al prezzo di costo è stata contabilizzata nella voce "svalutazione" "essendo le

variazioni di prezzo e di cambio così intimamente connesse da non consentire una separazione indispensabile per un distinto trattamento contabile”;

- per i titoli obbligazionari in valuta a gestione diretta e per l'unica SGR che ha effettuato un acquisto di bond dell'area Euro (Pioneer ha acquistato l'Hungary) è stato possibile contabilizzare separatamente la differenza cambio dalla differenza di quotazione in osservanza di quanto disposto dal principio contabile dei DC&R n°26 e dall'OIC n° 1 del 29.09.2004;
- per i titoli indicizzati non è stata contabilizzata la quota dell'inflazione sulla quota capitale poiché riconosciuta solo all'atto del rimborso qualora sussistano le condizioni;
- per completezza di esposizione si ricorda che benché non contabilizzate sono presenti al 31.12.2004 le seguenti plusvalenze implicite sul circolante:
 - circa 82 milioni di euro sui titoli obbligazionari della gestione diretta
 - circa 1,5 milioni di euro sui titoli azionari della gestione diretta
 - circa 9 milioni di euro sulle gestioni esterne

per un totale di 92,5 milioni di euro più 10 milioni di euro sull'immobilizzato (2 milioni di euro sull'azione BPS immobilizzata e 8 milioni di euro sul BTP 2029 immobilizzato) per un totale complessivo di 102,5 milioni di euro.

XIV LEGISLATURA - DISEGNI DI LEGGE E RELAZIONI - DOCUMENTI

PORTAFOLIO OBBLIGAZIONARIO A GESTIONE DIRETTA: data operazione 31/12/2004

Descrizioni	Specie	Quantità	PNM unitario	Valore al PNC in divisa	Scarti positivi in divisa	Scarti negativi in divisa	Valore al PNC + scarti in divisa	PNM unitario in divisa	PNM dicembre 2004 in divisa + coeff. inf.	Valore al PNC dicembre 2004 in divisa	Minusvalenza in divisa	Plusvalenza in divisa	Ripresa di valore	Risultato	utilizzabilità o cumuli	ICU su scarti positivi
BOT 15/09/05	TSIT	70.000.000,00	98,4405714	68.988.250,00	25.730,00	-	68.993.980,00	98,4771429	98,42	68.984.000,00	39.980,00	-	-	39.980,00	-	3.216,25
BTP 7,75 % 01/11/05	BTP	15.751.900,00	105,9594650	16.688.911,13	12.619,92	-	16.676.291,21	105,8728374	109,59	17.276.257,89	-	601.276,68	-	-	-	10.502,01
BTP 6,75 % 01/02/07	BTP	52.402.451,16	100,9276300	52.802.574,42	84.019,05	-	52.676.555,37	100,9738564	109,92	57.376.104,35	-	4.593.022,12	-	-	-	857,20
BTP 5 % 01/11/07	BTP	76.481.176,00	109,4193970	83.800.747,42	5.257,97	-	83.806.005,45	109,31	107,32	89.594.104,45	-	1.932.093,77	-	-	-	12.129,94
BTP 5 % 01/09/09	BTP	19.951.940,00	101,1452240	20.182.441,35	97.056,93	-	19.985.384,42	101,2334290	107,32	19.989.850,00	-	4.352.377,94	-	-	-	3.200,99
BTP 4,25 % 01/05/09	BTP	17.900.000,00	93,1455440	16.574.741,35	-	7.259,68	16.582.001,03	97,1036071	106,61	16.939.850,00	-	4.356.756,25	-	-	-	7.393,93
BTP 4,25 % 01/11/09	BTP	34.900.000,00	93,1379550	32.574.890,55	28.243,09	-	32.603.133,64	93,1389099	106,61	35.957.850,00	-	15.769.014,79	-	-	-	1.609,94
BTP 7,25 % 01/11/09	BTP	24.146.852,00	107,0851340	25.841.375,04	69.700,66	-	25.911.075,70	107,0848445	163,39	45.989.141,48	-	29.443.778,88	-	-	-	35.552,01
BTP 7,25 % 01/11/09	BTP	74.125.852,00	107,1153040	79.221.049,95	13.119,51	-	79.234.169,46	107,1139694	142,49	104.717.574,05	-	2.555.569,25	-	-	-	-
BTP 6,5 % 01/11/07	BTP	18.334.185,00	114,2524940	20.949.100,55	9.265,45	-	20.958.366,00	114,2574992	131,95	24.191.681,07	-	2.555.569,25	-	-	-	-
BTP 4,75 % 01/02/13	BTP	50.000.000,00	102,8973937	51.418.899,15	204.423,21	-	51.439.322,36	102,8780746	109,55	495.396.999,86	-	66.051.831,84	-	-	-	-
CCT 04/05/05	CCT	10.329.120,00	100,13365510	10.342.958,38	18.457,83	-	10.324.500,55	99,87423953	100,12	10.341.514,84	-	15.055,99	-	-	-	-
CCT 04/10/05	CCT	75.850.000,00	100,05162083	75.988.750,17	97.276,12	-	75.891.474,05	99,92264437	100,23	76.124.685,00	-	243.210,95	-	-	-	-
CCT 01/08/07	CCT	70.000.000,00	100,92265714	70.436.000,01	800,47	-	70.435.199,53	100,92171851	100,54	70.448.000,00	-	12.600,97	-	-	-	-
BTP 1,65 % 4 15/09/08 IL TSIT	TSIT	45.000.000,00	99,75009400	44.905.540,30	18.931,03	-	44.924.471,33	99,83246298	108,8115001	48.065.175,05	-	3.140.701,72	-	-	-	2.365,98
BTP 2,15 % 4 15/09/14 IL TSIT	TSIT	90.000.000,00	100,95922263	90.860.330,37	48.155,60	-	90.802.174,77	101,00943898	108,7737004	97.866.330,35	-	5.937.834,40	-	-	-	6.020,70
CATE 2,25 % 4 25/07/20 TSES	TSES	30.000.000,00	100,59657230	30.176.871,69	20.935,81	-	30.155.935,88	100,65935833	110,9704688	33.291.140,05	-	3.093.332,55	-	-	-	8.387,09
TIPS 1,875 % 4 15/07/13 TSES	TSES	29.500.000,00	106,13316200	31.176.871,69	4.699,89	-	30.176.871,69	105,16317770	107,0589777	25.158.769,27	-	212.762,51	-	-	-	2.616,88
VALORI IN EURO				24.041.293,77	3.722,60	-	19.792.537,10	105,16317770	107,0589777	18.270.589,89	-	1.448.171,86	-	-	-	465,32
TOTALE OBBL. EURO		808.683.483,95		910.709.570,55	398.195,64	144.707,04	816.993.048,26		900.457.836,28	39.900,00	81.534.769,02	659.479,69		30.980,00		49.773,22
TOTALE OBBL. EXTRAEURO		23.500.000,00		19.789.914,50	3.722,60	-	19.792.537,10		18.470.569,89	-	165.233,95	-	-	-	-	1.448.171,86
TOTALE GENERALE		832.183.483,95		830.498.385,06	401.908,24	144.707,04	836.725.585,36		918.928.425,27	39.980,00	81.600.003,97	659.479,69		30.980,00		50.239,54

XIV LEGISLATURA - DISEGNI DI LEGGE E RELAZIONI - DOCUMENTI

PORTAFOGLIO AZIONARIO A GESTIONE DIRETTA: data operazione 31/12/2004

Descrizione	Quantità	PMC unitario	C'val al PMC	PM dicembre 2004	C'val al PM dicembre 2004	Minusvalore	Plusvalenza	Ripresa di valore	Residuo
Franchi svizzeri									
ROCHE HOLDING	47.100	78,2591513	3.686.006,03	81,6968047	3.847.919,50	-	161.913,47	161.913,47	765.759,55
	47.100		3.686.006,03		3.847.919,50		161.913,47	161.913,47	765.759,55
Euro									
ALCATEL	10.080	10,5290000	106.132,32	11,4470000	115.385,76		9.253,44	9.253,44	68.284,29
ALLIANZ	10.250	94,9301869	973.034,42	96,1981000	986.030,53		12.996,11	12.996,11	437.974,38
AVENTIS	10.130	50,2379427	508.910,36	67,5283000	684.061,68		175.151,32	160.795,88	145.904,23
BAYER	23.150	22,7906391	527.603,30	24,8600000	575.509,00		47.905,70	47.905,70	334.694,79
DEUTSCHE TEL	34.000	14,3976720	489.520,85	16,4248000	558.443,20		68.922,35	68.922,35	571.824,48
EQUANT NV	12.900	7,2343000	93.322,47	3,8565000	49.748,85	43.573,62			21.153,60
FRANCE TEL	9.370	20,2638711	189.872,47	24,2291000	227.026,67		37.154,19	37.154,19	53.761,99
HEINEKEN NEW	4.375	24,5416800	107.369,85	24,4570000	106.999,38	370,47			29.570,40
ING GROEP NEW	26.450	17,9089509	473.691,75	21,8248000	577.265,96		103.574,21	103.574,21	354.862,74
NOKYA OYJ	68.350	13,8933984	949.613,78	11,8165000	807.657,78	141.956,00			172.434,46
QS COMM	35.315	2,7421000	96.837,26	3,6890000	130.277,04		33.439,78	33.439,78	2.579.213,87
REPSOL	21.950	16,2705130	357.137,76	18,6732000	409.876,74		52.738,97	18.660,73	298.332,85
STMICROELECTR	93.950	21,3175306	2.002.782,00	14,6609000	1.377.391,56	625.390,44			492.215,27
TELEFONICA SA	239.500	11,3563919	2.719.975,62	13,7632000	3.296.286,40		576.310,78	576.310,78	537.968,27
UNILEVER NV	71.204	50,1497087	3.570.859,86	48,5409000	3.456.306,24	114.553,62			6.098.195,62
VIVENDI UNIV	24.600	19,2167381	472.731,76	23,2217000	571.253,82		98.522,07	98.522,07	1.167.535,24
	695.574		13.639.395,83		13.929.520,61		1.215.968,92	1.167.535,24	
Euro									
ACEA	133.500	5,0310000	671.638,50	7,9800000	1.065.330,00		393.691,50	393.691,50	301.498,68
AEM MI	201.000	1,4970000	300.897,00	1,6460000	330.846,00		29.949,00	29.949,00	52.574,33
ALLEANZA ORD	296.690	8,8040000	2.612.058,76	9,8380000	2.918.836,22		306.777,46	306.777,46	564.342,61
B FIDEURAM	84.000	4,1774973	350.909,77	3,7780000	317.352,00	33.557,77			210.287,25
B INTESA	1.933.937	3,0576327	5.913.268,99	3,4650000	6.701.091,71		787.822,72	620.493,87	273.996,19
BNL	1.401.255	1,8772976	2.630.572,65	2,0500000	2.872.572,75		242.000,10	242.000,10	214.135,46
CAPITALIA	58.046	2,5470000	147.843,16	3,1420000	182.380,53		34.537,37	34.537,37	1.852.379,36
FASTWEB	1.970	51,8800000	102.203,60	41,7400000	82.227,80	19.975,80			16.178,73
FIAT	119.000	6,3970000	761.243,00	5,8470000	695.793,00	65.450,00			
FIAT WARR 07	12.750	0,2469004	3.147,98	0,1251000	1.595,03	1.552,95			
FIERA MILANO	660.000	7,5000000	4.950.000,00	9,3270000	6.155.820,00		1.205.820,00		
FINECOGROUP	15.142	7,0700003	107.053,94	5,6110000	84.961,76	22.092,18			597.152,34
FONDIARIA-SAI	482.810	17,6863478	8.539.145,58	19,2430000	9.290.712,83		751.567,25	751.567,25	109.507,25
GENERALI	4.007.485	21,3685523	85.634.152,77	24,4800000	98.103.232,80		12.469.080,03	12.469.080,03	15.261.107,22
LA FONDIARIAW	74.075	2,8940000	214.373,05	4,0790000	302.151,93		87.778,88	18.765,67	
L'ESPRESSO	48.700	5,0290000	244.912,30	4,2830000	208.582,10	36.330,20			329.835,16
MEDIASET	179.700	9,6013148	1.725.356,27	9,2000000	1.653.240,00	72.116,28			573.241,95
MEDIOLANUM	239.700	6,4570000	1.547.742,90	5,3120000	1.273.286,40	274.456,50			546.166,25
SAN PAOLO-IMI	1.074.474	10,5672141	11.354.196,77	10,3010000	11.068.156,67	286.040,10			1.533.361,19
TELECOM I NEW	1.704.310	2,4121986	4.111.134,14	2,9870000	5.090.773,97		979.639,83	979.639,83	2.351.808,27
TIM ORD	505.500	4,3703823	2.209.228,27	5,4260000	2.742.843,97		533.614,74	533.614,74	620.659,45
TISCALI	6.847	6,1619994	42.191,21	2,9090000	19.917,92	22.273,29			93.298,33
	13.240.891		134.173.270,61		151.161.704,42		17.822.278,88	16.380.116,82	26.497.185,52

XIV LEGISLATURA - DISEGNI DI LEGGE E RELAZIONI - DOCUMENTI

PORTAFOGLIO AZIONARIO A GESTIONE DIRETTA: data operazione 31/12/2004

Descrizione	Quantità	PMIC unitario	C/val al PMIC	PM dicembre 2004	C/val al PM dicembre 2004	Minusvalore	Plusvalenza	Ripresa di valore	Residuo
Lire sterline									
BT GROUP PLC	96.900	2,5378689	245.919,50	2,8763917	278.722,36		32.802,86	32.802,86	596.646,03
GLAXO SMITH	87.335	17,8400062	1.558.056,94	16,6816538	1.456.892,23	101.164,72			657.391,58
PEARSON	96.218	8,8985060	856.196,45	8,7247713	839.480,04	16.716,41			1.694.423,26
PRUDENTIAL	67.661	6,2984686	426.160,75	6,3059357	426.665,92		505,16	505,16	56.446,28
ROLLS ROYCE	458.449	2,4266129	1.112.478,28	3,5868796	1.644.447,23		531.968,95	531.968,95	223.891,24
VODAFONE	1.034.600	1,9361562	2.003.147,22	2,0083682	2.077.857,74		74.710,52	74.710,52	468.397,67
	1.841.163		6.201.959,14		6.724.065,52	117.881,13	639.987,49	639.987,49	3.697.196,06
Corone svedesi									
ERICSSON AB	280.100	1,3482489	377.644,52	2,4103607	675.142,04		297.497,52	297.497,52	1.439.247,83
TELIASONERA	21.656	3,7682628	81.605,50	4,4147618	95.606,08		14.000,58		
	301.756		459.250,02		770.748,12		311.498,10	297.497,52	1.439.247,83
Dollari USA									
BIOGEN IDEC	6.977	29,5677749	206.294,37	47,7204317	332.945,45		126.651,08	126.651,08	3.263,66
CISCO SYSTEMS	6.600	18,5401282	122.364,85	14,2187084	93.843,46	28.521,39			51.928,93
CITIGROUP	27.320	37,6103574	1.027.514,96	34,5255855	943.239,00	84.275,97			84.275,97
FREESCALE	8.380	10,1133625	84.749,98	13,0887600	109.683,81		24.933,83	24.933,83	160.984,53
GENERAL EL	28.950	24,1145279	698.115,58	26,8339329	776.842,36		78.726,77	78.726,77	229.979,37
IBM	1.660	72,9982586	121.177,11	71,3410175	118.426,09				15.244,22
INTEL CORP	8.150	19,9883172	162.904,78	17,0161515	138.681,63	2.751,03			24.223,15
JDS	4.980	2,6815522	13.354,13	2,2780266	11.344,57	2.009,56			297.825,07
MEDIMMUNE INC	4.260	20,5112462	87.377,91	19,9796169	85.112,74	2.265,17			62.791,70
MICROSOFT	15.500	21,3690779	331.220,71	19,8733573	308.037,04	23.183,67			185.584,01
MOTOROLA	75.900	10,3850823	788.227,75	12,8635196	976.341,14		188.113,39	188.113,39	953.364,94
NORTEL NET	20.300	3,3764847	68.542,64	3,2114382	65.192,20	3.350,44			803.653,67
ORACLE	14.000	10,2484794	143.478,71	10,0042581	140.059,61	3.419,10			125.235,84
SONY CORP ADR	7.420	26,8206658	199.009,34	27,5366713	204.322,10		5.312,76	5.312,76	442.016,96
ST PAUL TRAV	1.561	29,5387328	46.109,96	27,2062991	42.469,03	3.640,93			52.816,22
TIME WARN INC	22.110	13,7625230	304.289,38	13,9110197	307.572,65		3.283,26	3.283,26	201.444,66
VIACOM INC	5.700	32,9433427	187.777,05	26,2212026	149.460,85	38.316,19			123.120,26
YAHOO	9.180	17,0125098	156.174,84	27,7263050	254.527,48		98.352,64	98.352,64	147.764,59
	268.948		4.748.654,05		5.058.101,21	215.956,60	525.373,73	525.373,73	3.955.537,75
TOTALE AZIONI EURO	13.936.465		147.812.666,44		165.091.225,03	1.759.669,22	19.038.247,80	17.547.652,06	32.695.361,14
TOTALE AZIONI EXTRAEURO	2.458.967		15.095.899,24		16.400.834,35	333.637,73	1.638.772,79	1.624.772,21	9.667.741,19
TOTALE GENERALI	16.395.432		162.908.565,68		181.492.059,38	2.093.306,95	20.677.020,59	19.172.424,27	42.463.122,33

XIV LEGISLATURA - DISEGNI DI LEGGE E RELAZIONI - DOCUMENTI

PORTAFOGLIO OBBLIGAZIONARIO GESTIONE DUEMME: data operazione 31/12/2004

Descrizione	Quantità	PMC unitario	Cival al PMC	Scarti positivi	Scarti negativi	Cival al PMC + scarti	PMC unitario*	PM dicembre 2004	Cival al PM dicembre 2004	Minusvalenza	Plusvalenza	Ripresa di valore	Residuo
BTP 4,75% LUG 2005	8.340.000	102,3961416	8.539.836,21	31.162,85	2.750,03	8.571.001,06	102,76978688	101,36	8.453.424,00	117.577,08	-	-	117.577,06
BTP 5,25% AGO 2011	2.400.000	105,7744288	2.538.586,29		350,13	2.535.836,28	105,65984417	111,53	2.676.720,00	-	140.883,74	-	-
BTP 4,50% 01 MAR 07	1.920.000	101,9767073	1.957.952,78		3.100,16	1.957.602,65	101,95847135	104,36	2.003.712,00	-	46.109,35	-	-
	12.660.000		13.036.377,28	31.162,85		13.064.439,97			13.133.855,00	117.577,08	186.993,09		117.577,06
CCT APR 2008	100.000	100,79	100.790,00		18,30	100.771,70	100,77170000	100,76	100.760,00	11,70	-	-	11,70
CCT 09/08/01	1.544.000	100,9527474	1.558.710,42		2.408,47	1.556.303,95	100,79888793	100,92	1.558.204,80	-	1.500,65	-	-
CCT FEB 2010	896.000	100,9721339	904.710,32		612,93	904.097,39	100,90372655	100,96	904.601,60	-	504,21	-	-
	2.540.000		2.564.210,74		3.037,70	2.561.173,04			2.563.566,40	11,70	2.405,06		11,70
BELGIO 4,25% 09/14	4.000.000	103,67	4.146.800,00	66,84		4.146.866,84	103,67167100	104,7966	4.191.864,00	-	44.997,16	-	-
DBR 4,125% 08	5.000.000	103,675	5.183.750,00		172,46	5.183.577,54	103,67155080	104,6196	5.230.930,00	-	47.352,46	-	-
BUND 5% 07/12	450.000	109,515	492.817,50		33,06	492.784,44	109,50765333	110,5414	497.436,30	-	4.651,86	-	-
BUND 4,75% 04/07/34	5.000.000	104,269	5.214.450,00		530,72	5.213.919,28	104,27838580	106,2057	5.410.285,00	-	196.365,72	-	-
BUND 3% 04/08	9.000.000	99,3544444	8.941.500,00	3.866,97		8.945.768,97	99,39743300	101,0698	9.096.282,00	-	150.513,03	-	-
SPAGNA 4,75% 07/14	4.000.000	108,105	4.324.200,00	415,26		4.324.615,26	108,11538150	109,2729	4.370.916,00	-	46.300,74	-	-
SPAGNA 3,20% 01/06	3.000.000	101,11	3.033.300,00		325,18	3.032.974,82	101,09916067	101,0561	3.091.683,00	1.291,82	-	-	1.291,82
OATIL 3,4% 29	4.600.000	129,5413524	5.958.902,67		855,82	5.958.046,85	129,52275761	141,6618367	6.517.364,49	-	559.317,64	-	-
OAT 4,25% 04/19	1.000.000	95,055	950.550,00	53,90		950.603,90	95,06039000	103,6146	1.036.146,00	-	85.542,10	-	-
OAT 5,50% 07/10/25	5.600.000	107,86	6.041.280,00	432,97		6.041.712,97	107,8773161	107,9571	6.045.597,60	-	3.884,63	-	-
OATIL 1,9% 11	2.000.000	99,93014	1.998.602,80	1.756,47		2.000.359,27	100,01795350	105,46923668	2.109.184,74	-	108.825,47	-	-
NETHER 6% 01/08	4.000.000	104,12	4.164.800,00	427,05		4.165.227,05	104,13067625	103,925	4.157.000,00	8.227,05	-	-	8.227,05
	47.660.000		50.451.352,97	7.921,46	1.917,24	50.456.467,19			51.694.659,12	9.519,87	1.247.750,80		9.519,87
TOTALE OBBLIGAZIONI	62.850.000		66.051.940,99	38.184,31	8.055,10	66.082.070,20			67.392.111,62	127.107,63	1.437.148,95		127.107,63

XIV LEGISLATURA - DISEGNI DI LEGGE E RELAZIONI - DOCUMENTI

PORTAFOGLIO AZIONARIO GESTIONE DUEMMIE: data operazione 31/12/2004

Descrizione	Quantità	PMC unitario	C/val al PMC	PM dicembre 2004	C/val al PM dicembre 2004	Minusvalenza	Plusvalenza	Ripresa di valore	Residuo
Franchi svizzeri									
CARD G SCIENT	1.000	2,60575	2.605,75	3,0243049	3.024,30			418,55	63.550,79
NESTLE'	1.220	199,8096917	243.767,82	192,2613261	234.558,82	9.209,01		418,55	30.651,34
NOVARTIS	11.000	35,4779512	390.257,46	36,6841662	403.525,83		13.268,36	13.268,36	33.225,21
ROCHE HOLDING	5.350	78,2591513	418.686,46	81,0968047	437.077,91		18.391,45	18.391,45	96.981,18
SYNGENTA	258	51,0010853	13.158,28	77,6071035	20.022,63		6.864,35	1.304,01	
	18.828		1.068,475,77		1.098,209,49	9.209,01	38.942,71	33.382,37	214.408,52
Euro									
ABN AMRO NV	7.379	16,7493582	123.593,51	19,0557	140.612,01		17.018,50		
ACS NEW	470	13,2744503	6.238,99	16,5258	7.767,13		1.528,13		
AEGON NV	7.148	10,5309186	75.275,01	10,0357	71.735,18	3.539,83			3.539,83
AGFA-GEVAERT	310	20,57	6.376,70	24,353	7.549,43		1.172,73		
AHOLD NV	7.556	6,4154826	48.475,39	5,6613	42.776,78	5.698,61			33.404,73
AIR LIQUIDE S	916	117,9615742	108.052,80	132,6696	121.525,35		13.472,55		
ALBA CORP	2.030	26,382798	53.557,08	25,9958	52.771,47	785,61			785,61
ALCATEL	5.498	10,529	57.888,44	11,447	62.935,61		5.047,17	5.047,17	37.244,75
ALLIANZ	5.696	94,9301899	540.722,34	96,1981	547.944,38		7.222,03	7.222,03	243.385,57
ALMANIJ NV	130	49,68	6.458,40	73,1609	9.510,92		3.052,52		
ANTENA 3 TV	108	34,8077994	3.759,24	52,7584	5.697,91		1.938,67		
BASF AG	3.722	43,281182	161.092,56	51,9286	193.278,25		32.185,69	314,15	
BBV	7.162	10,9663671	78.541,12	12,7316	91.183,72		12.642,60	7.175,92	
BNP	4.148	46,0259368	190.915,59	53,2326	220.808,82		29.893,24		
BOUYGUES	230	28,16	6.476,80	33,4313	7.689,20		1.212,40		
BSC	22.586	6,1695175	139.344,72	9,0442	204.272,30	719,94	64.927,58		719,94
BUHRMANN NV	830	7,72	6.407,60	6,8526	5.687,66				
C OOSE	20.000	100	2.000.000,00	105,5535	2.111.070,00		111.070,00		
CARREFOUR	2.723	38,3946048	104.548,51	35,7357	97.308,31	7.240,20			18.787,06
CASINO GUICH-	90	71	6.390,00	57,7	5.193,00	1.197,00			1.197,00
CHRISTIA DIOR	130	51,2	6.656,00	48,4626	6.300,14	355,86			355,86
CSM-CVA	310	20,8	6.448,00	22,69	7.033,90		585,90		
DAILLER AG	5.405	29,7902616	161.016,36	34,7976	188.081,03		27.064,67		
DANONE	1.636	64,8903614	106.160,63	67,1826	109.910,73		3.750,10		
DELHAIZE GROU	170	38,93	6.618,10	57,4674	9.769,46		3.151,36		
DEUT BOERSE	150	47,6260473	7.143,91	44,3819	6.657,29		64.010,79		486,62
DEUTSCHE BANK	2.824	42,3108893	119.485,95	64,9776	183.496,74		34.588,89	34.588,89	167.967,57
DEUTSCHE TEL	17.063	14,397672	245.667,48	16,4248	280.256,36		10.222,80		
DSM NV	160	40,43	6.468,80	46,9265	7.508,24		1.039,44		
ENDESA	4.555	14,5377984	66.219,67	16,7821	76.442,47		10.222,80	10.222,80	7.151,83
ENERG PORTUGA	2.890	1,9850222	5.736,71	2,2304	6.445,86		709,14		
E-ON	3.670	56,2326486	206.373,82	65,3505	239.836,34		33.462,51	20.783,52	
EURAZEO	1.214	58,0730972	70.500,74	60,3043	73.209,42		2.708,68		
FORTIS	5.879	16,3233832	95.965,17	20,2361	118.968,03		23.002,86	21.925,50	
FRANCE TEL	4.844	20,2638711	98.158,19	24,2291	117.365,76		19.207,57	19.207,57	10.935,76
FRESENIUS AG	100	62,1	6.210,00	69,1895	6.918,95		708,95		
GBL	1.189	59,4	70.626,60	59,2152	70.406,87	219,73			219,73
HEIDELBERGCE	170	37,56	6.385,20	43,7848	7.443,42		1.058,22		

XIV LEGISLATURA - DISEGNI DI LEGGE E RELAZIONI - DOCUMENTI

PORTAFOGLIO AZIONARIO GESTIONE DUEMME: data operazione 31/12/2004

Descrizione	Quantità	PMC unitario	C/val al PMC	PM dicembre 2004	C/val al PM dicembre 2004	Minusvalenza	Plusvalenza	Ripresa di valore	Residuo
Euro									
IBERDUERO (IB	3.704	14,9378004	55.329,61	18,2705	67,673,93		12.344,32	254,08	
IHC CALAND NV	170	38,07	6.471,90	45,8391	7.792,65		1.320,75		
ING GROEP NEW	9.269	17,9089509	165.998,07	21,8248	202.294,07		36.296,01	36.296,01	10.362,50
LAFARGE	1.525	67,2091055	102.493,89	70,6804	107.787,61		5.293,72		
LAGARDERE S C	130	47,4114389	6.163,49	53,3652	6.937,48		773,99		
L'OREAL	1.509	63,0438245	95.133,13	55,063	83.090,07	12.043,06			12.043,06
LVMH-MOET	1.134	46,6261461	52.874,05	54,713	62.044,54		9.170,49		536,00
IMAN A G	210	30,68	6.442,80	28,1276	5.906,80	536,00	755,83		
NATEXIS BP	70	89,046	6.233,22	99,8435	6.989,05				
NOKYA OYJ	23.259	13,8933984	323.146,55	11,8165	274.839,97	48.306,58			120.757,17
OCE NV	480	13,47	6.465,60	11,0422	5.300,26	1.165,34			1.165,34
PEUGEOT	140	40,3177176	5.644,48	45,9309	6.430,33		785,85		28.630,02
PHILIPS ELN	6.344	22,1521158	140.533,02	19,617	124.450,25	16.082,78	11.434,39	4.045,85	95.646,42
REPSOL	4.759	16,270513	77.431,37	18,6732	88.665,76		25.761,12		
ROYAL DUTCH P	9.840	39,6980998	390.629,30	42,3161	416.390,42		36.499,66		
RWE AG	1.954	21,6157419	42.237,16	40,2952	78.736,82		26.597,01		
SAINT GOBAIN	3.108	35,6515045	110.804,88	44,2091	137.401,88		46.296,70		
SANOFI SYNTHÉ	3.839	56,6111129	217.330,06	57,7348	221.643,90		16.000,33		
SIEMENS AG	4.034	50,4643769	203.573,30	61,941	249.869,99		5.790,67		
SIEMENS GEN	2.085	66,5411831	138.738,37	74,2152	154.738,69		6.567,94		
STADA ARZNEIM	5.860	18,6199317	109.112,80	19,6081	114.903,47		118,85		
STORA ENSO	5.090	10,2211395	52.025,60	11,5115	58.593,54		23.900,25	23.900,25	76.395,92
STORA ENSO A	100	10,42	1.042,00	11,6085	1.160,85	596,98			596,98
SUEDZUCKER AG	380	16,96	6.444,80	15,389	5.847,82		54.423,47	54.423,47	28.172,83
SUEZ	6.989	15,5268048	108.516,84	18,9465	132.417,09		1.389,49		
TELEFONICA SA	22.617	11,3568919	256.858,83	13,7632	311.282,29		54.847,79	31.299,73	19.770,46
THYSENKRUPP	490	13,2	6.468,00	16,0357	7.857,49				
TOTAL	3.060	143,0367843	437.692,56	160,9609	492.540,35	4.601,19			
UNILEVER NV	2.860	50,1497087	143.428,17	48,5409	138.826,97		737,48		
UNION FENOSA	370	17,5	6.475,00	19,4932	7.212,48		4.902,94		
UPM-KIMMENE	3.780	15,181426	57.385,79	16,4785	62.288,73				
VIVACON AG	950	6,417368	6.096,50	6,27	5.956,50	140,00			140,00
VIVENDI UNIV	5.166	19,2167381	99.273,67	23,2217	119.963,30		20.689,63	20.689,63	112.973,34
VOLKSWAGEN	1.085	43,3089011	46.990,16	33,8195	36.694,16	10.296,00			25.846,37
WENDEL INV	1.474	48,0258005	70.790,03	51,6243	76.094,22		5.304,19		
ZODIAC SA	240	26,906	6.457,44	32,3226	7.757,42		1.299,98		
	289.165		8.564.688,57		9.411.949,59	114.011,33	941.272,37	323.187,69	1.059.218,27
Euro									
ALLEANZA ORD	13.410	8,804	118.061,64	9,838	131.927,58		13.865,94	13.865,94	2.376,29
AUTOSTRAD NW	3.500	12,21	42.735,00	19,298	67.543,00		24.808,00		
ENEL NEW	104.143	5,9667651	621.396,81	7,053	734.520,58		113.123,77	89.636,90	
ENI	63.143	14,7564894	931.769,01	16,278	1.154.127,75		222.358,74		
FINMEC ORD	94.690	0,6361	60.232,31	0,6703	63.470,71		3.238,40	3.238,40	52.686,45
GENERALI	14.577	21,3685523	311.489,39	24,48	356.844,96		45.355,57	45.355,57	55.511,41
IFIL-FIN PAR	23.900	2,5836	61.748,04	3,055	73.014,50		11.266,46		
MEDIOBANCA	11.110	8,807	97.845,77	11,532	128.120,52		30.274,75	30.274,75	3.339,14

XIV LEGISLATURA - DISEGNI DI LEGGE E RELAZIONI - DOCUMENTI

PORTAFOGLIO AZIONARIO GESTIONE DUEMME: data operazione 31/12/2004

Descrizione	Quantità	PMIC unitario	C/val al PMC	PMI dicembre 2004	C/val al PMI dicembre 2004	Minusvalenza	Plusvalenza	Ripresa di valore	Residuo
Euro									
RAS	14.945	14,5133766	216.902,41	16.686	249.372,27		32.469,86	14.461,05	
SAIPEM	20.000	7,4317453	148.634,91	8.699	173.980,00		25.345,09	6.654,61	
SNAM RETE GAS	36.000	3,6331104	130.791,97	4.189	150.804,00		20.012,02		
STMITA	11.000	22,34	245.740,00	14.707	161.777,00	83.963,00			119.960,38
TELECOM I NEW	79.901	2,4121986	192.737,08	2.987	238.664,29		45.927,21	45.927,21	110.256,84
TIM ORD	149.712	4,3703823	654.296,68	5.426	812.337,31		158.038,63	158.038,63	183.818,33
	640.031		3.834.383,02		4.496.504,47		746.084,44	407.465,06	527.578,84
Lire sterline									
3IIL GROUP	9.550	9,2359581	88.203,40	9,3121055	88.930,61		727,21		
BARCLAYS PLC	14.704	6,9959054	102.867,79	8,0292178	118.061,62		15.193,83	4.937,15	
BP AMOCO	44.468	6,2632419	278.513,84	7,2376427	321.843,50		43.329,66	43.329,66	39.425,17
HSBC	13.178	10,910469	143.778,16	12,4718814	164.354,45		20.576,29		
ICG	8.635	14,5562397	125.693,13	15,0329764	129.809,75		4.116,62		
ISF PLC 100	619.500	6,053675	3.750.251,66	6,7467555	4.179.615,05		429.363,40		24.580,74
LLOYDS TSB	26.494	6,0079527	159.174,70	6,3734487	168.858,15		9.683,45	9.683,45	216.015,41
ROYAL & SUN A	60.000	1,1914898	71.499,39	1,0786469	64.718,81	6.770,58			280.021,32
	796.529		4.719.972,07		5.236.191,95	6.770,58	522.990,46	57.950,26	
Corone svedesi									
INVESTOR AB C	7.502	9,4155625	70.635,55	9,3793207	70.363,66	271,89			271,89
RATOS AB	3.400	15,7206265	53.450,13	15,7021595	53.387,34	62,79			62,79
SEBA	7.272	10,0740759	73.258,68	14,1000044	102.535,23		29.276,55		
	18.174		197.344,36		226.286,23	334,68	29.276,55	-	334,68
Dollari USA									
AGERE B	546	2,2900183	1.250,35	0,9827472	536,58	713,77			5.535,00
ALLSTATE CORP	2.730	29,9567582	81.781,95	37,4404963	102.212,55		20.430,60		
AM INT GROUP	3.668	50,8626311	186.564,13	47,9610161	175.921,01	10.643,12			31.027,69
AMER CAP STR	3.351	23,9194002	80.153,91	23,8308494	79.857,18	296,73			296,73
AMERICAN AIR	99	9,8283838	973,01	7,6209529	754,47	218,54			4.569,35
AT&T CORP NEW	951	15,626204	14.860,52	14,0091036	13.322,66	1.537,86			60.916,03
AUTOMATIC	846	30,7291371	25.996,85	32,9638059	27.867,38		18.854,74		23.389,70
BANK OF AME	7.346	31,4266522	230.860,19	33,9933191	249.714,92		1.890,53	1.890,53	
BERKSHIRE HB	279	2162,147659	603.239,20	2104,29014	587.096,95	16.142,25			
BLOCKBUSTER A	697	6,4043329	4.463,82	6,8713751	4.789,35		325,53	325,53	21.535,96
BLOCKBUSTER B	697	6,4043329	4.463,82	6,4145804	4.470,96		7,14	7,14	2.153,28
C USEQ I	41.598	86,394403	3.593.877,40	82,2863226	3.422.987,43	170.889,97	27.099,96	1.875,39	1.239.001,56
CHEVRON CORP	4.170	32,1240718	133.957,38	38,6228618	161.057,33				89.522,33
CISCO SYSTEMS	11.378	18,5401282	210.949,58	14,2187064	161.780,44	49.169,14			28.432,34
CITIGROUP	9.217	37,6103574	346.654,66	34,5255855	318.222,32	28.432,34			23.493,82
COCA COLA	2.378	38,8411723	92.364,31	30,1099038	71.601,35	20.762,96			19.561,96
DU PONT	2.966	35,2075564	104.425,61	34,839953	103.335,30	1.090,31			14.386,37
DUKE ENERGY	1.983	15,5189162	30.774,01	18,5675795	36.819,51		6.045,50	6.045,50	726,43
EMERSON ELECT	507	50,2324655	25.467,86	50,8496439	25.780,77		312,91	312,91	
EXELON CORP	1.848	24,4221523	45.132,14	31,5084796	58.227,67		13.095,53		
EXXON MOBIL	5.499	30,5027717	167.734,74	37,2092357	204.613,59		36.878,84	27.859,36	
FANNIE MAE	2.397	56,495011	135.418,54	51,771309	124.095,83	11.322,71			19.819,00
FREESCALE	139	10,1133625	1.402,02	13,08876	1.814,49		412,48	412,48	2.663,16

XIV LEGISLATURA - DISEGNI DI LEGGE E RELAZIONI - DOCUMENTI

PORTAFOGLIO AZIONARIO GESTIONE DUEMME: data operazione 31/12/2004

Descrizione	Quantità	PWC unitario	C'val al PWC	PWC dicembre 2004	C'val al PWC dicembre 2004	Minusvalenza	Plusvalenza	Ripresa di valore	Residuo
Dollari USA									
GENERAL EL	13.826	24,1145279	333.407,46	26,8339329	371.005,96		37.598,49	37.598,49	109.834,01
GENERAL MOTOR	1.376	37,3129651	51.342,64	28,7143382	39.510,93	11.831,71			11.831,71
GILLETTE	2.648	28,099762	74.408,17	32,9324572	87.205,15		12.796,98	4.963,02	1.508,31
GLADSTONE	4.462	18,0166181	80.390,15	17,6785845	78.681,84	1.508,31			
HOME DEPOT	4.484	27,713999	124.269,57	31,1347184	139.608,08		15.338,51	10.078,12	
HONEYWELL INT	1.962	20,1025739	39.441,25	26,1314147	51.269,84		11.828,59		
HOSPIRA INC	177	20,9224732	3.703,28	24,3173776	4.304,18		600,90		
IBM	3.287	72,9982586	239.945,28	71,3410175	234.497,92	5.447,35			30.165,40
INTEL CORP	7.944	19,9883172	158.787,19	17,0161515	135.176,31	23.610,88			23.610,88
INTL PAPER	327	32,8828152	10.752,68	30,3491667	9.924,18	828,50			965,23
JM SMUCKERS	7	36,0414286	252,29	34,1792086	239,25	13,04			14,34
JOHNSON	4.000	40,0133777	160.053,51	45,7351883	182.940,75	2.898,21		22.887,24	7.983,99
JP MORGAN CHA	1.200	30,7247224	36.869,67	28,3112106	33.973,45		6.355,25		
KIMBERLY CLAR	809	39,6081582	32.043,00	47,4638426	38.398,25		4.028,66		
LEUCADIA	1.706	47,2284349	80.571,71	49,589898	84.600,37		3.286,93		2.579,46
LOCKHEED MART	742	38,8379239	28.817,74	43,2677483	32.104,67		13.445,12		
MCDONALD'S	1.561	14,8826329	23.231,79	23,4957786	36.676,91				7.343,39
MCG CAP CORP	5.960	13,4298221	80.041,74	12,1977094	72.698,35				45.023,44
MERCK	5.546	27,4088805	152.009,65	22,3070993	123.715,17	28.294,48			133.692,33
MICROSOFT	11.166	21,3690779	238.607,12	19,8733573	221.905,91	16.701,22			13.646,51
MIRANT CORP	633	0,3246288	205,49	0,2648851	167,67	37,82			15.751,25
MOTOROLA	1.254	10,3850923	13.022,89	12,8635196	16.130,85		3.107,96	3.107,96	
NEENAH PAPER	25	22,3646003	548,38	23,6036268	578,76		30,38		1.319,26
NEWS CORP A	82	11,3428049	930,11	13,3300051	1.093,06		162,95		
PAYCHEX	551	23,8946098	13.165,93	24,5967256	13.552,80		386,87		
PEPSICO	3.599	37,8666995	136.282,25	37,9821599	136.697,79		415,54		14.997,92
PITNEY BOWES	500	27,93022	13.965,11	33,3649512	16.682,48		2.717,37		
PROCTER & GA	3.466	38,9383396	134.960,29	40,7953161	141.396,57		6.436,28		14.901,75
ROYAL D USA	1.133	38,7817917	43.939,77	41,6398943	47.178,00		3.238,23		17.865,75
SARA LEE CORP	2.097	16,6764044	34.970,42	17,6144923	36.937,59		1.967,17		
SBC COMM	2.500	20,1490634	50.372,66	18,8909772	47.227,44				22.795,91
SCHLUMBERGER	817	42,6302513	34.826,92	47,7064092	38.976,14		4.147,22		1.119,48
SOUTHERN CO	3.673	24,456226	89.827,72	24,3324279	89.373,01				2.247,15
SOUTHWEST AIR	511	10,3460274	5.286,82	11,6738125	5.965,32		678,50		
SPRINT FON	623	7,7348035	4.818,78	17,7953895	11.066,53		6.267,75		27.124,27
ST PAUL TRAV	443	29,5387328	13.085,66	27,2062991	12.052,99				14.932,09
SUN MICRO	7.447	3,024712	22.525,03	3,920417	29.195,35		6.670,32		
SWISS HELVET	72.760	10,1209401	736.389,60	10,8085309	786.428,71		50.029,11		
SYSCO CORP	2.331	21,1312827	49.257,02	26,9516922	62.824,39		13.567,37		5.288,37
TEXAS INSTR	4.252	19,0187433	80.871,95	17,7760076	75.583,58				19.807,36
TIME WARN INC	2.174	13,762523	29.919,73	13,9110197	30.242,56		322,83		5.693,00
TRIBUNE CO	699	39,1848784	27.390,23	31,0426547	21.698,82				4.001,78
TYCO INTL	3.880	19,8628668	77.067,92	25,6852654	99.658,83		22.590,90		734,58
UNILEVER US	815	48,7382454	39.721,67	47,7787974	38.939,72				
UNION PACIFIC	398	49,0378894	19.517,08	47,1922032	18.782,50				
UNITED TECH	347	72,9333606	25.307,88	74,8510234	25.976,78		668,90		

PORTAFOGLIO AZIONARIO GESTIONE DUENNIME: data operazione 31/12/2004

Descrizione	Quantità	PMIC unitario	C/val al PMIC	PMIC dicembre 2004	C/val al PMI dicembre 2004	Minusvalenza	Plusvalenza	Ripresa di valore	Residuo
Dollari USA									
UNITEDHEALTH	1.608	37,6329456	60.513,78	62,2665003	100.124,53		39.610,76		56.311,32
VIACOM INC	2.607	32,9433427	85.883,29	26,2212026	68.358,68	17.524,62			55.776,69
WAL-MART	3.708	42,3348064	156.977,46	38,7663167	143.745,50	13.231,96			
WALT DISNEY	1.221	18,6036323	22.715,04	20,2541664	24.730,34		2.015,30	1.194,55	
WEYERHAEUSER	187	48,425508	9.055,57	49,1880919	9.198,17		142,60		2.696,82
WORLDCOM	1.621	0,0139352	22,59	0,0129212	20,95	1,64			57.301,45
ZIMMER	150	28,5702	4.285,53	60,0416269	9.006,24		4.720,71		
	306.592		10.109.354,46		10.075.149,56	457.620,34	423.415,45	171.033,95	2.336.534,70
TOTALE AZIONI EURO	929.196		12.419.071,59		13.908.454,06	197.974,33	1.687.356,81	730.610,75	1.587.197,11
TOTALE AZIONI EXTRAEURO	1.140.123		16.095.146,66		16.635.637,23	473.934,61	1.014.625,17	262.366,58	2.831.299,22
TOTALE GENERALE	2.069.319		28.514.218,25		30.544.291,29	671.908,94	2.701.981,98	992.977,33	4.418.496,33

XIV LEGISLATURA - DISEGNI DI LEGGE E RELAZIONI - DOCUMENTI

PORTAFOGLIO OBBLIGAZIONARIO GESTIONE PIONEER: data operazione 31/12/2004

Descrizione	Specie	Quantità	PMC unitario in divisa	Cval al PMC in divisa	Scarti positivi in divisa	Scarti negativi in divisa	Cval al PMC + scarti in divisa	PMC unitario in divisa	PMC dicembre 2004 in divisa	Cval al PM dicembre 2004 in divisa	Minusvalenza in divisa	Plusvalenza in divisa	Ripresa di valore	Residuo	utile/perdita su cambi
Euro															
BTP 5% 08/05/01	BTP	5.350.000	101,1052243	5.409.129,50	5.746,34		5.414.875,84	101,23132411	107,32	5.741.620,00		325.744,16			
BTP 5,25% 15 DIC 05	BTP	420.000	104,8099276	440.201,99	260,15		440.462,14	104,87193810	100,99	432.306,00	8.156,14			18.464,33	
BTP 4,5% 15 MAG 05	BTP	450.000	102,75	462.375,00	60,11		462.435,11	102,7635778	100,69	453.105,00	9.330,11			10.432,61	
BTP 3,5% 15 GEN 08	BTP	7.150.000	100,11	7.157.695,00	1.430,16		7.159.295,16	100,13000224	102,51	7.329.465,00	17.486,25		118.596,76		
		13.370.000		13.469.574,49	8.496,76		13.478.068,25		13.956.496,00				118.596,76	26.896,94	
CCT 10/06/01	CCT	900.000	100,91928	908.273,52		1.784,87	906.508,65	100,72318333	100,97	908.730,00		2.221,35			
CCT FEB 2010	CCT	2.300.000	100,9721339	2.322.359,08		1.573,36	2.320.785,72	100,90372586	100,96	2.322.080,00		1.294,28			
CCT MAG 2011	CCT	1.830.000	100,92	1.846.836,00		787,85	1.846.048,15	100,87594809	100,98	1.847.934,00		1.885,65			
CCT OTT 2009	CCT	1.390.000	100,919	1.402.774,10		515,98	1.402.258,11	100,88187842	100,93	1.403.927,00		668,89			
		6.420.000		6.480.242,70		4.642,97	6.475.600,63		6.481.871,00			6.070,37			
AUST 5,8%2013	OOES	3.770.000	99,19	3.739.465,00	635,15		3.740.098,15	98,20684748	101,7937	3.837.622,49		97.524,34			
BUND 5% 02/05	OOES	3.359.000	103,877	3.486.189,66		239,22	3.487.897,44	103,66629760	103,0944	3.467.309,95	24.587,49			25.387,49	
BUND 4,25% 15/2/08	OOES	3.650.000	103,0079	3.759.786,35		27.485,90	3.732.302,45	102,25469164	104,769	3.624.798,50		92.486,05	14.899,18		
BUND 3,75% 13	OOES	1.980.000	96,003444	1.900.806,82	2.843,05		1.903.649,88	96,14393333	101,7148	2.013.953,04		110.303,16	25.273,20		
BUND 5,5% 31	OOES	1.110.000	112,2581577	1.246.066,55	40,57		1.246.108,12	112,28181261	119,6886	1.328.321,46		82.215,34	917,55		
DBR 5% 2011	OOES	900.000	109,4816657	985.425,00	118,92		985.543,92	109,50469000	110,1443	981.298,70		5.754,78			
DBR 6,25% 30	OOES	1.060.000	123,0527358	1.304.359,00		6,12	1.304.365,12	123,05215846	130,7652	1.366.323,12		81.970,24			
NETH 5% 07/12	OOES	3.130.000	105,7339617	3.309.473,00	511,48		3.309.984,48	105,75030296	110,4936	3.459.449,60		148.465,20			
NETH 5,5%2028	OOES	2.695.000	105,1709651	2.771.239,12		237,85	2.771.001,27	105,18134611	119,0095	3.135.663,18		364.661,71			
OAT 5,75% 32	OOES	2.635.000	109,1657229	2.876.516,80	387,81		2.876.904,61	109,18044061	124,3342	3.276.206,17		399.301,56			
		24.228.000		25.381.326,30	4.536,89		25.387.841,40		28.714.546,29			1.362.692,38	41.089,91	25.987,49	
Fiorino ungherese															
UNGH 8,5% 12/10/05	OOES	109.600.000	97,5463	106.910.744,80	246.121,38		107.156.866,18	97,77065330	99,6592	109.225.387,20		2.068.521,02			
valori in euro				430.437,78	950,23		431.388,01		444.068,73			8.409,65			4.522,13
TOTALE OBBLIGAZIONI EURO		44.018.000		46.331.140,49	13.033,75	32.863,88	46.311.510,28		47.162.713,29		45.473,74	1.864.676,75	169.686,69	52.884,43	
TOTALE OBBLIGAZIONI EXTRA-EURO		109.600.000		450.137,78	960,23		451.128,01		444.969,79			8.409,65			4.522,13
TOTALE GENERALE		163.618.000		46.781.278,27	14.023,98	32.863,88	46.742.638,29		47.596.773,08		43.473,74	1.893.086,40	169.686,69	52.884,43	4.522,13

N.B.

- 1) Il controvalore al PMC dei titoli in divisa estera è riportato (nella riga "valori in euro" e nei totali) al cambio medio di carico. Il controvalore alla media dei prezzi di dicembre è riportato (nella riga "valori in euro" e nei totali) al cambio al 31/12/04.
- 2) Dal confronto tra il controvalore al PMC al CMC e il controvalore al PMC al cambio al 31/12/04 scaturisce l'utile o perdita su cambi.
- 3) Il PMC dei titoli legati all'inflazione comprendono il coefficiente inflattivo pagato.
- 4) Per analogia con punto 3) i prezzi medi di dicembre dei titoli legati all'inflazione comprendono il coefficiente inflattivo al 31/12/04.

XIV LEGISLATURA - DISEGNI DI LEGGE E RELAZIONI - DOCUMENTI

PORTAFOGLIO AZIONARIO GESTIONE PIONEER : data operazione 31/12/2004

Descrizione	Quantità	PMC unitario	C/val al PMC	PM dicembre 2004	C/val al PMI dicembre 2004	Minusvalenza	Plusvalenza	Ripresa di valore	Residuo
Franchi svizzeri									
CS GROUP	16.625	25,781204	428.612,52	30,6306306	509.234,23		80.621,71		59.744,99
NESTLE'	2.378	199,8096917	475.147,45	192,2613261	457.197,43	17.950,01		27.556,23	130.325,45
ROCHE HOLDING	8.016	78,2591513	627.325,36	81,6968047	654.881,59				
UBS	2.273	52,3401853	118.969,24	61,578845	139.966,71				
ZURICH FIN SE	2.007	130,6358236	262.186,10	120,3642491	241.571,05	20.615,05			20.615,05
	31.299		1.912.240,67		2.002.853,01	38.565,06	129.177,41	27.556,23	210.685,49
Euro									
ACS NEW	21.101	13,2744503	280.104,18	16,5258	348.710,91		68.606,73		
ADIDAS-SALOMO	1.214	88,91999	107.948,87	119,3681	144.912,87		36.964,00		
ASM LITHOGRA	8.093	12,8870926	104.295,24	11,8687	96.053,39	8.241,85			8.241,85
ATOS ORIGIN	1.903	45,0594745	85.748,18	49,8143	94.796,61		9.048,43		
AXA	12.802	17,1351561	219.364,27	18,1113	231.882,63		12.518,37	12.518,37	48.422,26
BASF AG	4.357	43,281182	188.576,11	51,9286	226.252,91		37.676,80		
BNP	5.362	46,0259368	246.791,07	53,2326	285.433,20		38.642,13		
CELESIO AG	209	41,92	8.761,28	59,9214	12.523,57		3.762,29		
CR AGRICOLE	8.086	20,3935438	164.902,20	22,4852	181.815,33		16.913,13	12.257,37	711,78
DEPFA BK PLC	5.649	12,4950009	70.584,26	12,369	69.872,48	711,78			8.392,61
DEUT BOERSE	2.587	47,6260473	123.208,58	44,3819	114.815,98	8.392,61			186.708,80
DEUTSCHE TEL	19.170	14,397672	276.003,37	16,4248	314.863,42		38.860,05	38.860,05	
E-ON	6.579	56,2326486	369.954,60	65,3505	429.940,94		59.986,35	37.257,44	50.779,92
FRANCE TEL	22.493	20,2638711	455.795,25	24,2291	544.985,15		89.189,89	89.189,89	3.455,83
HENKEL PRIVIL	2.460	66,8724086	162.046,13	64,4676	158.590,30	3.455,83			
LAFARGE	682	67,2091055	45.836,61	70,6804	48.204,03		2.367,42		
LAGARDERE S C	3.824	47,4114389	181.301,34	53,3652	204.068,52		22.767,18		
MUENCHENER	2.860	94,8738882	271.339,32	89,7195	256.597,77	14.741,55			67.698,79
PEUGEOT	3.918	40,3177175	157.964,82	45,9309	179.957,27		21.992,44		
PHILIPS EL N	4.278	22,1521158	94.766,75	22,1917	83.921,53	10.845,23			19.306,31
PUBLICIS	2.851	25,0682382	71.469,55	24,36	69.450,36	2.019,19			4.871,05
RENAULT SA	2.284	66,6915762	152.323,56	60,7543	138.762,82	13.560,74			13.560,74
REPSOL	24.161	16,270513	393.111,87	18,6732	451.163,19		58.051,32	20.540,41	
SAINT GOBAIN	5.372	35,6515045	191.519,88	44,2091	237.491,29		45.971,40		
SANOFI SYNTHÉ	2.314	56,611129	130.998,12	57,7348	133.598,33		2.600,21		
SCHERING AG	1.533	45,2555347	69.376,73	54,9605	83.794,55		14.417,81	2.304,90	443,32
SCHNEIDER	954	51,8211983	49.437,42	51,3565	48.994,10	443,32			
SOCIETE' GEN	3.709	66,5411831	246.801,25	74,2152	275.264,18		28.462,93		2.979,40
TELEKOM AUSTR	17.109	13,8761424	237.406,92	13,702	234.427,52	2.979,40		13.573,44	
TOTAL	1.327	143,0367843	189.809,81	160,9609	213.595,11	5.275,28			22.666,90
UNILEVER NV	3.279	50,1497087	164.440,89	48,5409	159.195,61		23.785,30		150.981,02
VIVENDI UNIV	6.904	19,2167381	132.672,36	23,2217	160.322,62		27.650,26	27.650,26	
	209.424		5.644.660,79		6.234.228,49	70.666,78	660.234,44	262.552,31	591.220,58

XIV LEGISLATURA - DISEGNI DI LEGGE E RELAZIONI - DOCUMENTI

PORTAFOGLIO AZIONARIO GESTIONE PIONEER : data operazione 31/12/2004

Descrizione	Quantità	PMC unitario	C/val al PMC	PM dicembre 2004	C/val al PM dicembre 2004	Minusvalenza	Plusvalenza	Ripresa di valore	Residuo
Euro									
AUTOGRILL SPA	15.737	11,9074368	187.387,33	12,133	190.937,02		3.549,69		33.614,55
B INTESA RNC	58.299	2,2755082	132.659,85	3,033	176.820,87		44.161,02		24.125,93
B P MILANO	43.609	6,2108372	270.848,40	6,298	274.649,48		3.801,08		3.969,40
BAN POP UNITE	10.127	13,6402408	138.134,72	14,862	150.507,47		12.372,75		
BANCA ANTONVE	9.155	15,2257003	139.391,29	18,486	169.239,33		29.848,04		
ENEL NEW	72.210	5,9667651	430.860,11	7,053	509.297,13		78.437,02	62.151,85	
ENI	61.218	14,7564894	903.362,77	18,278	1.118.942,60		215.579,84		
GENERALI	8.827	21,3685523	188.620,21	24,48	216.084,96		27.464,75	27.464,75	
MEDIASET	7.563	9,6013148	72.614,74	9,2	69.579,60	3.035,14			
MEDIOBANCA	13.207	8,807	116.314,05	11,532	152.303,12		35.989,07		
PIRELLI&C	216.784	0,8781677	190.372,71	0,9633	208.828,03		18.455,32		
IRAS	7.603	14,5133766	110.345,20	16,686	126.863,66		16.518,46		
SAIPEM	16.387	7,4317453	121.784,01	8,699	142.550,51		20.766,50	7.356,80	
SNAM RETE GAS	71.799	3,6331104	260.853,69	4,189	300.766,01		39.912,32	5.452,45	
TEL IT RP NEW	231.301	1,9743706	456.673,88	2,298	531.529,70		74.855,82		
	843.826		3.720.222,96		4.338.899,49	3.035,14	621.711,68	138.414,92	61.709,88
Lire sterline									
ASTRAZENECA	13.616	35,4991399	483.356,29	28,3195518	385.599,02				97.757,28
BANK SCOTLAND	27.720	23,0708164	639.517,49	24,1300617	668.885,31			11.326,03	
BP AMOCO	47.662	6,2632419	298.518,63	7,2376427	344.960,53		46.441,90	46.441,90	
BRITISH AMERI	33.088	11,2045389	370.735,78	12,5945678	416.729,06		45.993,28		
BRITISH SKY	4.660	9,9206732	46.230,34	7,9399624	36.999,76		9.230,58		18.721,69
CARNIVAL PLC	4.373	36,1969816	158.288,96	43,5139352	190.286,44				103.160,84
GLAXO SMITH	13.705	17,8400062	244.497,29	16,6816538	228.622,07		15.875,22		
KINGFISHER NW	33.956	3,9106657	132.790,56	4,3004042	146.024,53		13.233,96		126.381,81
VODAFONE	279.153	1,9361562	540.483,82	2,0083682	560.642,01		20.158,19	20.158,19	
	457.933		2.914.419,16		2.978.748,73	122.863,08	187.192,64	77.926,12	388.278,58
Dollari USA									
ACTIVISION IN	4.683	10,3968374	48.688,39	13,5956244	63.668,31		14.979,92		
ALTRIA GROUP	5.060	39,3568517	199.145,67	43,9595478	222.435,31		23.289,64		
AM INT GROUP	1.343	50,8628311	68.308,51	47,9610161	64.411,64		3.896,87		11.360,47
ANTEON INT	1.621	27,1608328	44.027,71	29,999119	48.628,57		4.600,86		
BANK OF AME	8.729	31,4266522	274.323,25	33,9933191	296.727,68		22.404,43	10.907,58	
BELLSOUTH COR	5.605	22,1375424	124.080,93	20,7059687	116.056,95		8.023,98		59.222,24
BMC SOFTWARE	4.526	15,2815252	69.164,18	13,5983408	61.546,09		7.618,09		7.618,09
BRISTOL MYERS	13.491	21,0286972	283.698,15	18,1804566	245.272,54		38.425,61		58.249,28
CARDINAL	2.644	44,3312501	117.211,83	41,2337567	109.022,05		8.189,78		33.369,13
CISCO SYSTEMS	8.856	18,5401282	164.191,38	14,2187064	125.920,86		38.270,51		69.679,18
CITIGROUP	3.867	37,6103574	145.439,25	34,5258555	133.510,44		11.928,81		11.928,81
COLGATE	908	37,3312775	33.896,80	36,4904192	33.133,30		763,50		763,50
CONOCOPHILLIP	3.207	61,3006225	196.591,10	63,6273401	204.052,88		7.461,78	698,89	

XIV LEGISLATURA - DISEGNI DI LEGGE E RELAZIONI - DOCUMENTI

PORTAFOGLIO AZIONARIO GESTIONE PIONEER : data operazione 31/12/2004

Descrizione	Quantità	PMC unitario	C/val al PMC	PM dicembre 2004	C/val al PM dicembre 2004	Minusvalenza	Plusvalenza	Ripresa di valore	Residuo
Dollari USA									
DEAN FOOD	3.896	28,1593326	109.708,76	23.6967183	92.322,41	17.386,35			17.386,35
ENCANVA CORP \$	3.496	32,9119136	115.060,05	40,2653662	140.637,65		25.777,60		
ENSCO INTERNA	1.190	22,5486892	26.832,94	22,6421702	26.944,18		111,24	111,24	2.883,13
ESTEE LAUDER	2.650	37,1970868	98.572,28	33,5515014	88.911,48	9.660,80			9.660,80
FAMILY DOLLAR	3.137	23,3804973	73.344,62	21,7014169	68.077,34	5.267,28			5.267,28
FIRST DATA CO	2.391	30,6614313	73.311,48	30,9291535	73.951,61		640,13	640,13	38.924,24
FLOWERVE	4.154	18,584261	77.199,02	19,5383599	81.162,35		3.963,33		
FREDDIE MAC	2.279	49,1409434	111.992,21	51,7159533	117.860,66		5.868,45	5.868,45	1.871,34
FREEMPORT-MCWO	3.221	28,7785172	92.695,60	27,5547317	88.753,79	3.941,81			3.941,81
GANNET	777	59,9350064	46.569,50	59,4559871	46.197,30	372,20			372,20
GENERAL EL	9.330	24,1145279	224.988,55	26,8339329	250.360,59		25.372,05	25.372,05	74.117,70
GOLDMAN SACHS	1.403	74,5007321	104.524,53	77,9257764	109.329,86		4.805,34		
GUIDANT CORP	1.545	42,5738866	65.776,61	52,3686954	80.909,63		15.133,02		
H&R BLOCK INC	1.235	43,0220379	53.132,22	35,6408487	44.016,45	9.115,77			9.115,77
HCA INC	1.322	33,6172672	44.442,03	29,4181778	38.890,83	5.551,20			18.222,32
INTEL CORP	12.281	19,9883172	245.476,52	17,0161515	208.975,36	36.501,17			36.501,17
ITT INDUSTR	1.070	61,3446503	65.638,78	61,7028853	66.022,09		383,31		50.911,25
JP MORGAN CHA	7.682	30,7247224	235.105,58	28,3112106	216.637,38	18.468,19			
LIZ CLABORNE	1.788	29,3738821	52.814,24	30,1148961	54.146,58		1.332,34		3.405,68
MAY DEPART ST	1.531	23,2471653	35.591,41	21,0226866	32.185,73	3.405,68			9.367,66
MEDIA INC	1.993	48,8142524	97.286,81	46,1733353	92.023,46	5.263,35			77.122,72
MERCK	9.500	27,4088805	260.384,36	22,3070993	211.917,44	48.466,92			
MERRILL LYNCH	4.903	42,5646278	208.694,37	43,2930799	212.265,96		3.571,59		
MICHAELS STOR	3.750	18,5737539	69.651,58	21,1838338	79.439,38		9.787,80	1.858,64	183.380,94
MICROSOFT	15.316	21,3690779	327.288,80	19,8733573	304.380,34	22.908,45			
OCCIDENTAL PE	2.032	34,6298377	70.367,83	41,9956685	85.335,20		14.967,37		
OMNICOM GROUP	650	65,0038029	42.252,47	60,4114235	39.267,43	2.985,04			3.217,27
PEPSICO	4.451	37,8666995	168.544,68	37,9821599	169.058,59		513,92	513,92	18.548,41
PG&E CORP	5.371	25,0097542	134.327,39	23,9960355	128.882,71	5.444,68			5.444,68
PIONEER NAT R	1.542	25,2173445	38.885,15	25,3348506	39.066,34		181,19		
PMI GROUP INC	4.568	34,5760552	157.943,42	30,0795583	137.403,54	20.539,88			20.539,88
PRAXAIR	4.757	31,1168046	148.022,64	32,6708024	155.415,01		7.392,37		
PROCTER & GA	978	38,9363396	38.081,70	40,7963161	39.897,82		1.816,12	1.816,12	4.204,82
RUBY TUESDAY	5.068	19,8044909	100.369,16	18,8635593	95.600,69	4.768,47			4.768,47
SAFECO CORP	1.523	35,7659613	54.471,56	36,9513252	56.276,87		1.805,31		6.745,38
SANDISK CORP	2.055	20,7981689	42.740,24	17,5157477	35.994,86	6.745,38			
SCHERING PL	7.486	14,4113478	107.883,35	14,5280082	108.756,67		873,32	873,32	
UNITED TECH	2.338	72,9333606	170.518,20	74,8610234	175.025,07		4.506,88		
UNUMPROVIDENT	8.641	11,168091	96.512,12	12,2247999	105.634,50		9.122,38		
UTSTARCOM INC	6.007	17,0937306	102.682,04	15,8181484	95.019,62	7.662,42			7.662,42
VIACOM INC	4.167	32,9433427	137.274,91	26,2212026	109.263,75	28.011,16			90.007,39

PORTAFOGLIO AZIONARIO GESTIONE PIONEER : data operazione 31/12/2004

Descrizione	Quantità	P/MC unitario	C/val al P/MC	P/M dicembre 2004	C/val al P/M dicembre 2004	Minusvalenza	Plusvalenza	Ripresa di valore	Residuo
Dollari USA									
WAL-MART	3.225	42,3348064	136.529,75	38.7663167	125.021,37	11.508,38			48.311,28
WALT DISNEY	6.807	18,6036323	126.634,93	20,2541664	137.870,11		11.235,19	6.659,54	
WELLPOINT INC	410	62,9745005	25.819,55	82,5192717	33.832,90		8.013,35		
	238.436		6.584.711,09		6.423.529,52	391.091,73	229.910,23	54.446,56	1.004.293,06
TOTALE AZIONI EURO	1.053.250		9.364.883,75		10.573.127,98	73.701,92	1.281.946,12	400.967,23	652.930,46
TOTALE AZIONI EXTRAEURO	727.668		11.411.370,92		11.405.131,26	552.519,87	546.280,28	159.928,91	1.603.257,13
TOTALE GENERALE	1.780.918		20.776.254,67		21.978.259,24	626.221,79	1.828.226,40	560.896,14	2.256.187,59

XIV LEGISLATURA - DISEGNI DI LEGGE E RELAZIONI - DOCUMENTI

PORTAFOLIO OBBLIGAZIONARIO GESTIONE GENERALI: data operazione 31/12/2004

Descrizione	Specie	Quantità	PIMC unitario in divisa	Cval al PIMC in divisa	Scarti positivi in divisa	Scarti negativi in divisa	Cval ai PIMC + scarti in divisa	PIMC unitario in divisa	PIM dicembre 2004 in divisa	Cval al PIM dicembre 2004 in divisa	minusvalenza in divisa	Plusvalenza in divisa	Ripresa di valore	Residuo	utile/perdita su cambi
Euro															
BTP 3% 01 GIU 07	BTP	11.500.000	100,47660435	11.555.062,50	638,89	3.878,93	11.551.183,87	100,44607713	101,18	11.655.700,00	-	84.516,13	-	-	-
BTP 4,5% 1/2/2020	BTP	4.000.000	99,66900000	3.987.760,00	1.507,90	5.065,64	3.987.398,89	99,64807225	105,11	4.204.400,00	-	217.001,11	-	-	-
BTP 2,75% 15/4/2007	BTP	6.800.000	100,25900000	6.817.000,00	1.480,16	2.137,95	6.818.507,90	100,27217500	100,72	6.846.950,00	-	30.452,10	-	-	-
BTP 3,5% 15/9/2008	BTP	12.700.000	101,63228350	12.907.300,00	1.480,16	2.730,93	12.902.234,36	101,59239654	102,51	13.025.120,00	-	122.885,64	-	-	-
BTP 3,5% 15 GEN 2008	BTP	7.400.000	100,11000000	7.408.140,00	3.628,95	13.818,16	7.408.620,16	100,130000216	106,55	7.585.740,00	-	176.119,84	-	-	-
BTP 4,75% FEB 2013	BTP	11.500.000	102,89799837	11.833.200,81	3.628,95	13.818,16	11.831.062,66	102,87880748	106,55	12.483.250,00	-	652.187,14	-	-	-
BTP 5,75% FEB 2033	BTP	8.000.000	110,01388760	8.801.111,01	3.628,95	13.818,16	8.798.380,08	109,97975100	122,1	9.768.000,00	-	959.619,92	-	-	-
		61.900.000		63.306.574,32			63.296.888,12			65.651.170,00	-	2.292.281,88	-	-	-
HELL 3,5% 20/4/09	COES	6.000.000	100,13900000	6.008.340,00		1.370,78	6.006.969,22	100,11616367	102,0865	6.125.190,00	-	118.220,78	-	-	-
		6.000.000		6.008.340,00		1.370,78	6.006.969,22			6.125.190,00	-	118.220,78	-	-	-
TOTALE GENERALE		67.900.000		89.316.914,32	3.628,95	15.183,93	89.305.357,34			71.876.360,00	-	2.371.002,66	-	-	-
															528.387,60

XIV LEGISLATURA - DISEGNI DI LEGGE E RELAZIONI - DOCUMENTI

PORTAFOGLIO AZIONARIO GESTIONE GENERALI data operazione 31/12/2004

Descrizione	Quantità	PMC unitario	C/val al PMC	PM dicembre 2004	C/val al PMI dicembre 2004	Minusvalore	Plusvalenza	Ripresa di valore	Residuo
Franchi svizzeri									
NESTLE	2.435	199,8096917	486.536,60	192,2613261	468.156,33	18.380,27		18.093,23	61.177,06
NOVARTIS	15.000	35,4779512	532.169,27	36,6841662	550.262,49			18.093,23	45.307,10
ROCHE HOLDING	3.800	78,2591513	297.384,78	61,6968047	310.447,86			13.063,08	61.781,03
UBS	5.950	52,3401853	311.424,10	61,5788450	366.394,13			54.970,03	
	27.185		1.627.514,75		1.695.260,81	16.360,27		31.156,31	168.265,19
Euro									
ABN AMRO NV	21.000	16,7493582	351.736,52	19,0557000	400.169,70		48.433,17		
ACERINOX NEW	17.200	11,564625	198.911,55	11,1958000	192.567,76	6.343,79			6.343,79
ALLIANZ	4.000	94,9301869	379.720,75	96,1981000	384.792,40		5.071,65		170.916,83
ALTADIS	12.000	23,8405854	286.087,03	32,1558000	385.869,60		99.782,57		
AXA	9.600	17,1351561	164.497,50	18,1130000	173.884,80		9.387,30		36.311,03
BANCO POPULAR	6.700	47,6528	319.273,76	48,1684000	322.728,28		3.454,52		
BASF AG	6.000	43,281182	259.687,09	51,9286000	311.571,60		51.884,51		
BAYER HYPO	21.210	15,6625717	332.203,15	17,0238000	361.074,80		28.871,65		
BELGACOM SA	5.500	25,9064777	142.485,63	31,3070000	172.188,50		29.702,87		
BMW	6.000	37,01	222.060,00	32,7562000	196.537,20	25.522,80			48.475,73
BNP	3.700	46,0259368	170.295,97	53,2326000	196.960,62		26.664,65		
BRISA AUTO-ES	47.800	5,02045	239.977,51	6,6452000	317.640,56		77.663,05		
CR AGRICOLE	8.500	20,3935438	173.345,12	22,4852000	191.124,20		17.779,08	12.884,94	
CRH PLC DUBL	11.000	16,1725004	177.897,50	19,5915000	215.506,50		37.609,00	4.021,77	
DANONE	6.000	64,8903614	389.342,17	67,1826000	403.095,60		13.753,43		
DEUTSCHE TEL	9.400	14,397672	135.338,12	16,4248000	154.393,12		19.055,00	19.055,00	92.533,27
FORTIS	18.000	16,3233832	293.820,90	20,2361000	364.249,80		70.428,90	67.130,29	
FRANCE TEL	15.900	20,2638711	322.195,55	24,2291000	385.242,69		63.047,14	63.047,14	35.895,64
KPN NV (NEW)	44.146	6,2757828	277.050,71	6,8139000	300.806,43		23.755,72	22.236,73	
L'OREAL	2.450	63,0438245	154.457,37	55,0630000	134.904,35	19.553,02			19.553,02
LAFARGE	400	67,2091055	26.883,64	70,6804000	28.272,16		1.388,52		
LAGARDERE S C	4.100	47,4114389	194.386,90	53,3652000	218.797,32		24.410,42		
M-REAL OY-J-B	62.000	5,0105177	310.652,10	4,6285000	286.967,00	23.685,10			23.685,10
MUENCHENER	3.600	94,8738882	341.546,00	89,7195000	322.990,20	18.555,80			85.215,25
NOKYA OYJ	32.000	13,8933984	444.588,75	11,8165000	378.128,00	66.460,75			166.139,10
OPAP	6.200	9,44	58.528,00	19,5783000	121.385,46		62.857,46		
PHILIPS EL N	23.670	22,1521158	524.340,58	19,6170000	464.334,39	60.006,19			106.821,00
PINAULT PRINT	1.150	77,9571043	89.650,67	75,4391000	86.754,97	2.895,70			8.987,63
SAINT GOBAIN	4.500	35,6515045	160.431,77	44,2091000	198.940,95		38.509,18		
SANOFI SYNTHÉ	9.000	56,6111129	509.500,02	57,7348000	519.613,20		10.113,19		
SAP A G ORD	1.300	131,244199	170.617,46	133,0976000	173.026,88		2.409,42	2.409,42	24.739,30
SIEMENS AG	7.600	50,4643769	383.529,26	61,9410000	470.751,60		87.222,34		
SOCIETE' GEN	5.000	66,5411831	332.705,92	74,2152000	371.076,00		38.370,08		
SOGECABLE	3.000	36,03	108.090,00	32,3626000	97.087,80	11.002,20			11.002,20
TELEFONICA SA	13.110	11,3568919	148.888,85	13,7632000	180.435,55		31.546,70	31.546,70	16.330,45
TNT POST	12.000	17,3105931	207.726,40	19,7168000	236.601,60		28.875,21		

XIV LEGISLATURA - DISEGNI DI LEGGE E RELAZIONI - DOCUMENTI

PORTAFOGLIO AZIONARIO GESTIONE GENERALI data operazione 31/12/2004

Descrizione	Quantità	PMC unitario	C/val al PMC	PMI dicembre 2004	C/val al PMI dicembre 2004	Minusvalore	Plusvalenza	Ripresa di valore	Residuo
Euro									
TOTAL	4.700	143,0367843	672.272,89	160,9609000	756.516,23		84.243,35	48.074,74	27.650,99
UNILEVER NV	4.000	50,1497087	200.598,83	48,5409000	194.163,60	6.435,23			258.049,82
VIVENDI UNIV	11.800	19,2167381	226.757,51	23,2217000	274.016,06		47.258,55	47.258,55	1.138.650,15
	485.236		10.102.079,45		10.945.167,48	240.460,58	1.083.548,63	343.692,06	
Euro									
B INTESA	110.856	3,0576327	338.956,93	3,4650000	384.116,04		45.159,11	35.567,58	
ENEL NEW	103.800	5,9667651	619.350,21	7,0530000	732.101,40		112.751,19	89.341,67	
ENI	48.815	14,7564894	720.338,03	18,2780000	892.240,57		171.902,54		
RAI	30.000	14,5133766	435.401,30	16,6860000	500.580,00		65.178,70	29.028,54	
TELECOM I NEW	145.087	2,4121986	349.978,65	2,9870000	433.374,87		83.396,22	83.396,22	200.208,18
TIM ORD	162.787	4,3703823	711.441,43	5,4260000	883.282,26		171.840,83	171.840,83	199.871,99
UNICREDIT	119.100	4,2633625	507.766,47	4,2040000	500.696,40	7.070,08			50.804,94
	720.445		3.683.233,02		4.326.391,54	7.070,08	650.228,59	409.174,84	450.885,11
Lire sterling									
BANK SCOTLAND	8.200	23,0706164	189.179,05	24,1300617	197.866,51		8.687,45	3.350,41	
BOOTS GROUP	37.000	8,2909079	306.763,59	9,1783561	339.599,18		32.835,58		
BP AMOCO	89.000	6,2632419	557.428,53	7,2376427	644.150,20		86.721,67	86.721,67	78.907,08
DIXONS GROUP	101.300	1,9978955	202.386,81	2,1086448	213.605,72		11.218,91	11.218,91	87.192,13
GLAXO SMITH	34.000	17,8400062	606.560,21	16,6816538	567.176,23	39.383,98			255.926,19
KINGFISHER NW	12.500	3,9106657	48.883,32	4,3004042	53.755,05		4.871,73		
PRUDENTIAL	63.000	6,2984696	396.803,59	6,3059357	397.273,95		470,37	470,37	52.557,83
RIO TINTO PLC	11.200	19,9566568	223.513,56	20,9914190	235.103,89		11.590,33		
SHELL T&T CO	83.567	5,6663673	473.521,32	6,1945961	517.663,81		44.142,50		
	439.767		3.005.039,98		3.166.194,54	39.383,98	200.538,54	137.025,60	474.583,23
Dollari USA									
3M CO	4.000	64,50932	258.037,28	59,1629836	236.651,93	21.385,35			21.385,35
ALTRIA GROUP	2.500	39,3568517	98.392,13	43,9595478	109.898,87		11.506,74		
AM INT GROUP	5.564	50,8626311	282.999,68	47,9610161	266.855,09	16.144,58			
AMERICAN EXPR	7.500	36,3307291	272.480,47	41,1376551	308.532,41		36.051,94		
APPLIED MAT	23.500	13,2997851	312.544,95	12,6296160	296.795,98	15.748,97			15.748,97
BANK OF AME	7.666	31,4266522	240.916,72	33,9933191	260.592,78		19.676,07	9.579,27	
BOEING	10.000	31,7638162	317.638,16	39,0583658	390.583,66		72.945,50	58.502,36	38.697,92
BOSTON SCIENT	9.450	30,0682942	284.145,38	25,9732766	245.447,46	38.697,92			
CHEVRON CORP	7.000	32,1240718	224.868,50	38,6228618	270.360,03		45.491,53	3.148,15	
CISCO SYSTEMS	18.000	16,5401282	333.722,31	14,2187084	255.936,72	77.785,59			141.624,36
CITIGROUP	5.500	37,6103574	206.856,97	34,5258585	189.890,72	16.966,25			16.966,25
COCA COLA	8.737	38,8411723	339.355,32	30,1099038	263.070,23	76.285,09			86.318,55
CVS CORP	7.000	34,8921343	244.244,94	33,0816386	231.571,47	12.673,47			12.673,47
DOMINION RESO	4.300	49,0797297	211.042,84	49,4240511	212.523,42		1.480,58	1.480,58	16.970,14
DOW JONES % C	11.500	31,3531826	360.561,60	30,9752588	356.215,48	4.346,12			4.346,12
DU PONT	8.576	35,2075564	301.940,00	34,8399530	298.787,44	3.152,57			56.562,16

XIV LEGISLATURA - DISEGNI DI LEGGE E RELAZIONI - DOCUMENTI

PORTAFOGLIO AZIONARIO GESTIONE GENERALI data operazione 31/12/2004

Descrizione	Quantità	PMC unitario	C/val al PMC	PM dicembre 2004	C/val al PM dicembre 2004	Minusvalore	Plusvalenza	Ripresa di valore	Residuo
Dollari USA									
EXXON MOBIL	8.500	30,5027717	259.273,56	37,2092357	316.278,50		57.004,94	43.063,21	33.073,00
FANNIE MAE	4.000	56,495011	225.980,04	51,7713090	207.085,24	18.894,81			9.788,76
GAP INC/THE	19.000	15,8778732	301.679,59	15,3626753	291.890,83	9.788,76			95.328,23
GENERAL EL	12.000	24,1145279	289.374,34	26,8339329	322.007,19		32.632,86	32.632,86	
HOME DEPOT	12.000	27,713999	332.567,99	31,1347184	373.616,62		41.048,63	26.970,87	
IBM	2.000	72,9982586	145.996,52	71,3410175	142.682,04	3.314,48			18.366,54
INTEL CORP	12.500	19,9883172	249.853,96	17,0161515	212.701,89	37.152,07			37.152,07
INTL PAPER	8.500	32,8828152	279.503,93	30,3491667	257.967,92	21.536,02			25.090,16
JOHNSON	6.900	40,0133777	276.092,31	45,7351883	315.572,80		39.480,49	39.480,49	31.303,77
MERCK	8.250	27,4088805	226.123,26	22,3070993	184.033,57	42.089,69			66.975,00
MICROSOFT	13.950	21,3690779	298.098,64	19,8733573	277.233,33	20.865,30			167.025,61
MOTOROLA	30.000	10,3850823	311.552,47	12,8635196	385.905,59		74.353,12	74.353,12	376.824,08
PFIZER	14.000	27,7229813	388.121,74	19,8346671	277.685,34	110.436,40			201.454,22
PROCTER & GA	4.000	38,9383396	155.753,36	40,7953161	163.181,26		7.427,91	7.427,91	17.197,63
SOUTHERN CO	9.700	24,4562226	237.225,39	24,3324279	236.024,55	1.200,84			5.934,47
TIME WARN INC	22.250	13,762523	306.216,14	13,9110197	309.520,19		3.304,06	3.304,06	202.720,20
UNITEDHEALTH	3.000	37,6329456	112.898,84	62,2665003	186.799,50		73.900,66		
VERIZON	9.500	27,144537	257.873,10	30,1596799	286.516,96		28.643,86	28.643,86	68.320,53
VIACOM INC	7.700	32,9433427	253.663,74	26,2212026	201.903,26	51.760,48			166.320,36
WAL-MART	7.247	42,3348084	306.800,34	38,7663167	280.939,50	25.860,84			109.011,24
WALT DISNEY	13.000	18,6036323	241.847,22	20,2541664	263.304,16		21.456,94	12.718,37	
	368.790		9.746.243,73		9.686.563,93	626.085,80	566.405,83	341.305,11	2.090.245,15
TOTALE AZIONI EURO	1.205.681		13.765.312,47		15.271.559,02	247.530,66	1.733.777,22	752.666,90	1.589.535,26
TOTALE AZIONI EXTRAEURO	835.742		14.378.798,46		14.548.019,28	683.849,85	853.070,71	509.487,02	2.733.093,57
TOTALE GENERALE	2.041.423		28.164.110,93		29.819.578,30	931.380,51	2.586.847,93	1.262.353,92	4.322.628,83

XIV LEGISLATURA - DISEGNI DI LEGGE E RELAZIONI - DOCUMENTI

PORTAFOGLIO AZIONARIO GESTIONE MERRILL: data operazione 31/12/2004

Descrizione	Quantità	PMC unitario	C/val al PMC	PM dicembre 2004	C/val al PM dicembre 2004	Minusvalenza	Plusvalenza	Ripresa di valore	Residuo
Franchi svizzeri									
NESTLE'	250	199,8096917	49.952,42	192,2613261	48.065,33	1.887,09			6.261,01
NOVARTIS	700	35,4779512	24.834,57	36,6841662	25.678,92		844,35	844,35	2.114,33
	950		74.786,99		73.744,25	1.887,09	844,35	844,35	8.395,34
Euro									
ALLIED IRISH	4.600	14,99	68.954,00	14,953	68.783,80	170,20			170,20
AXA	2.800	17,1351561	47.978,44	18,113	50.716,40		2.737,96	2.737,96	10.590,72
ING GROEP NEW	3.126	17,9089509	55.983,38	21,8248	68.224,32		12.240,94	12.240,94	3.494,79
MERC EUR CL A	64.940	45,5445	2.957.659,83	49,5105	3.215.211,87		257.552,04	257.552,04	1.387.448,37
MERC EUR OPP	7.200	44,4525	320.058,00	53,6682	386.411,04		66.353,04	66.353,04	159.997,99
MERC EUR RES	1.600	66,882625	107.012,20	70,7291	113.166,56		6.154,36		
TELEFONICA SA	2.000	11,3568919	22.713,78	13,7632	27.526,40		4.812,62	4.812,62	2.491,30
TOTAL	350	143,0367843	50.062,87	160,9609	56.336,32		6.273,44	3.580,03	
	86.616		3.630.422,50		3.986.376,71	170,20	356.124,40	347.276,63	1.564.193,37
Lire sterline									
ASTRAZENECA	1.400	35,4991399	49.698,80	28,3195518	39.647,37	10.051,42			10.051,42
BARCLAYS PLC	9.000	6,9959054	62.963,15	8,0292178	72.262,96		9.299,81	3.021,92	
BOOTS GROUP	3.160	8,2909079	26.199,27	9,1783561	29.003,61		2.804,34		
BP AMOCO	4.000	6,2632419	25.052,97	7,2376427	28.950,57		3.897,60	3.897,60	3.546,39
BRITISH SKY	4.000	9,9206732	39.682,69	7,9398624	31.759,45	7.923,24			16.070,12
HSBC	1.400	10,910469	15.274,66	12,4718814	17.460,63		2.185,98		
NATIONAL GR T	5.500	6,3763273	35.069,80	6,8402241	37.621,23		2.551,43	2.551,43	6.010,06
RECKITT BENCK	4.550	21,8115275	99.242,45	21,9930501	100.068,38		825,93		
SMITHS GROUP	8.020	10,8997993	87.416,39	11,2403376	90.147,51		2.731,12		
TESCO	8.000	3,3152731	26.522,18	4,4447911	35.558,33		9.036,15		7.243,73
VODAFONE	16.000	1,9361562	30.976,50	2,0083682	32.133,89		1.155,39	1.155,39	42.921,72
	65.030		498.100,86		514.613,93	17.974,66	34.487,75	10.626,34	
Dollari USA									
CITIGROUP	1.133	37,6103574	42.612,53	34,5255855	39.117,49	3.495,05			3.495,05
EXXON MOBIL	1.200	30,5027717	36.603,33	37,2092357	44.651,08		8.047,76	6.079,51	
FANNIE MAE	400	56,495011	22.598,00	51,771309	20.708,52	1.889,48			3.307,30
IBM	300	72,9982586	21.899,48	71,3410175	21.402,31	497,17			2.754,98
ITT INDUSTR	350	61,3446503	21.470,63	61,7028853	21.596,01		125,38		
LOWE S	500	41,1558704	20.577,94	42,2198811	21.109,94		532,00		
MBNA CORP	6.000	20,274345	121.646,07	20,0362675	120.217,61	1.428,46			1.428,46
MERC FLEXIBLE	41.349	10,0605058	415.991,86	10,6229352	439.247,75		23.255,89	23.255,89	534.627,27
MERC NT AM OP	1.900	57,7173421	109.662,95	61,0661479	116.025,68		6.362,73	6.362,73	83.724,10
MICROSOFT	1.000	21,3690779	21.369,08	19,8733573	19.873,36				
MLIIF UK FUND	3.500	51,5595257	180.458,34	58,8729902	206.055,47		1.496,72		11.973,16
ONFICOM GROUP	200	65,0038029	13.000,76	60,4114235	12.082,28		25.597,13	4.715,86	
PFIZER	700	27,7229813	19.406,09	19,8346671	13.864,27	5.521,82			989,93
PRAXAIR	2.900	31,1168046	90.238,73	32,6708024	94.745,33		4.506,59		10.072,71

PORTAFOGLIO AZIONARIO GESTIONE MERRILL: data operazione 31/12/2004

Descrizione	Quantità	PWC unitario	C/val al PWC	PW dicembre 2004	C/val al PM dicembre 2004	Minusvalenza	Plusvalenza	Ripresa di valore	Residuo
Dollari USA									
TYCO INTL	1.300	19,8628668	25.821,73	25,6852654	33.390,85		7.569,12	6.093,17	
UNITED TECH	350	72,9333606	25.526,98	74,8610234	26.201,36		674,68		
WACHOVIA CORP	900	37,516785	33.765,11	38,8714485	34.984,30		1.219,20		
	63.982		1.222.649,31		1.285.293,61	15.246,18	77.890,48	46.507,16	652.372,96
TOTALE AZIONI EURO	86.616		3.630.422,50		3.986.376,71	170,20	356.124,40	347.276,63	1.564.193,37
TOTALE AZIONI EXTRAEURO	129.982		1.795.537,16		1.873.651,79	35.107,93	113.222,58	57.977,85	703.690,02
TOTALE GENERALE	216.578		5.425.959,66		5.860.028,50	35.278,13	469.346,98	405.254,48	2.267.883,39

XIV LEGISLATURA - DISEGNI DI LEGGE E RELAZIONI - DOCUMENTI

PORTAFOGLIO AZIONARIO GESTIONE MORGAN: data operazione 31/12/2004

Descrizione	Quantità	PMC unitario	C/val al PMC	PM dicembre 2004	C/val al PM dicembre 2004	Minusvalenza	Plusvalenza	Ripresa di valore	Residuo
Dollari australiani									
MACQUARIE INF	68.019	1,9525546	132.810,81	2,1860931	148.695,87		15.885,06		
	68.019		132.810,81		148.695,87		15.885,06		
Dollari canadesi									
NEXEN INC	1.232	32,6862825	40.269,50	30,5718811	37.664,56	2.604,94	-		2.604,94
	1.232		40.269,50		37.664,56	2.604,94			2.604,94
Franchi svizzeri									
ROCHE HOLDING	1.650	78,2591513	129.127,60	81,6968047	134.799,73		5.672,13	5.672,13	26.825,97
	1.650		129.127,60		134.799,73		5.672,13	5.672,13	26.825,97
Euro									
AVENTIS	2.044	50,2379427	102.686,35	67,5283	138.027,85		35.341,49	32.444,90	
BBV	10.713	10,9663671	117.482,69	12,7316	136.393,63		18.910,94		
CR AGRICOLE	6.185	20,3935438	126.134,07	22,4852	139.070,96		12.936,89	9.375,69	
ENERG PORTUGA	55.113	1,9850222	109.400,53	2,2304	122.924,04		13.523,51	11.280,86	
E-ON	1.992	56,2326486	112.015,44	65,3505	130.178,20		18.162,76		
METRO AG	3.532	29,530637	104.302,21	39,211	138.493,25		34.191,04		
MS SICAV EUR	118.067	11,4114293	1.347.307,81	11,4299	1.349.488,57		2.180,76		
NOKYA OYJ	10.474	13,8933984	145.519,45	11,8165	123.766,02	21.753,43		3.537,80	54.379,41
SCHERING AG	2.353	45,2553347	106.486,27	54,6605	128.616,16		22.129,88		
SIEMENS AG	2.144	50,4643769	108.195,62	61,941	132.801,50		24.605,88		
THOMSON MULTI	7.869	15,7072525	123.600,37	19,1261	150.503,28		26.902,91		
TNT POST	8.448	17,3105331	146.239,38	19,7168	166.567,53		20.328,14		
TOTAL	1.079	143,0367843	154.336,69	160,9609	173.676,81		19.340,12	11.036,74	
	230.013		2.803.706,88		3.030.507,80	21.753,43	248.554,32	67.675,99	54.379,41
Euro									
UNICREDIT	30.383	4,2633625	129.533,74	4,204	127.730,13	1.803,61			12.960,59
	30.383		129.533,74		127.730,13	1.803,61			12.960,59
Lire sterline									
COMPASS GROUP	47.648	3,4789844	165.766,65	3,3848663	161.282,11	4.484,54			4.484,54
DIAGEO PLC	14.929	10,3726258	154.852,93	10,4386923	155.839,24		986,31	986,31	11.380,06
GLAXO SMITH	8.234	17,8400062	146.894,61	16,6816538	137.356,74	9.537,87			61.979,30
INTERC HOTELS	6.637	5,4345186	36.068,90	9,3427416	62.007,78		25.938,88		
RIO TINTO PLC	6.504	19,9565668	129.797,52	20,991419	136.528,19		6.730,67		
SHELL T&T CO	18.173	5,6663673	102.974,99	6,1945961	112.574,40		9.599,50	7.668,78	
SMITH & NEPHE	13.046	7,9591844	103.835,52	7,5979009	99.122,21	4.713,31			4.713,31
	115.171		840.191,02		864.710,67	18.735,72	43.255,36	8.665,09	82.557,21
Dollari USA									
BUNGE LIMITED	1.903	32,1408776	61.164,09	40,4008516	76.882,82		15.718,73		
CAROLINA GROU	3.000	19,14209	57.426,27	21,2549739	63.764,92		6.338,65	6.338,65	1.639,51
CIA VALE ADR	3.951	12,562288	49.633,60	19,2190001	75.934,27		26.300,67		

XIV LEGISLATURA - DISEGNI DI LEGGE E RELAZIONI - DOCUMENTI

PORTAFOGLIO AZIONARIO GESTIONE MORGAN: data operazione 31/12/2004

Descrizione	Quantità	PMC unitario	C/val al PMC	PM dicembre 2004	C/val al PM dicembre 2004	Minusvalenza	Plusvalenza	Ripresa di valore	Residuo
Dollari USA									
CONOCOPHILLIP	857	61,3006225	52.534,63	63,6273401	54.528,63		1.994,00	186,76	
DEVON ENERGY	2.460	22,0257114	54.183,25	28,8345202	70.932,92		16.749,67		
FOX ENTERTAIN	2.376	23,7862121	56.516,04	22,7255708	53.995,96	2.520,08			2.520,08
GOLDMAN SACHS	733	74,5007321	54.609,04	77,9257764	57.119,59		2.510,56		
HARTFORD FIN	1.307	50,6816169	66.240,87	49,2375009	64.353,41	1.887,46			2.109,80
INGERSOLL	1.175	56,4619574	66.342,80	58,0243741	68.178,64		1.835,84		
ITT INDUSTR	935	61,3446503	57.357,25	61,7028853	57.692,20		334,95		
JOHNSON	1.434	40,0133777	57.379,18	45,7351883	65.584,26		8.205,08		6.505,74
MERRILL WGOLD	7.611	17,2904296	131.597,46	16,7318846	127.346,37	4.251,09			4.251,09
NEWMONT MININ	1.353	37,5732299	50.836,58	33,1900742	44.906,17	5.930,41			5.930,41
NEXEN USD	790	33,7448734	26.658,45	30,116291	23.791,87	2.866,58			2.866,58
ORACLE	4.797	10,2484794	49.161,96	10,0042581	47.990,43	1.171,53			42.911,17
PFIZER	2.062	27,7229813	57.164,79	19,8346671	40.899,08	16.265,70			29.671,33
PIPER JAFFRAY	1.207	35,9912759	43.441,47	34,9186655	42.146,82				1.294,65
SAMSUNG EL	1.313	112,3560548	147.523,50	99,6448132	130.833,64	16.689,86			16.689,86
SBC COMM	3.212	20,1490634	64.718,79	18,8909772	60.677,82	4.040,97			29.288,19
TELEFONOS MEX	2.031	26,6333798	54.092,39	26,4731664	53.767,00	325,39			9.288,44
TIME WARN INC	4.445	13,762523	61.174,41	13,9110197	61.834,48		660,07	660,07	40.498,49
VALERO ENERGY	2.344	19,2176257	45.046,11	32,5163351	76.218,29		31.172,18		
WACHOVIA CORP	1.467	37,516785	55.037,12	38,8714485	57.024,41		1.987,29		
WILLIAMS COS	6.327	10,9558116	69.317,42	11,7299024	74.215,09		4.897,67		
XEROX	4.975	11,8647799	59.027,28	12,0011747	59.705,84		678,56		
	64.065		1.548.184,75		1.610.324,93	57.243,72	119.383,92	15.390,56	195.465,34
Rand sudafricani									
STEINHOFF INT	66.666	0,8587108	57.246,82	1,6349012	108.992,33		51.745,51	909,35	
	66.666		57.246,82		108.992,33		51.745,51	909,35	-
TOTALE AZIONI EURO	260.396		2.933.240,62		3.158.237,93	23.557,04	248.554,32	67.675,99	67.340,00
TOTALE AZIONI EXTRAEURO	316.803		2.747.830,50		2.905.188,09	78.564,38	235.941,98	30.627,13	307.453,46
TOTALE GENERALE	577.199		5.681.071,12		6.063.426,02	102.141,42	484.496,30	98.303,12	374.793,46

PORTAFOGLIO TITOLI GESTIONE PF DUEMME (ex MEDIOLANUM): data operazione 31/12/2004

Descrizione	Quantità	PMC unitario	C/val al PMC	PM dicembre 2004	C/val al PMI dicembre 2004	Minusvalenza	Plusvalenza	Ripresa di valore	Residuo
CHALLENGE UNI	3.015.218,03	3,726698	11.236.806,86	4,1212	12.426.316,53		1.189.509,67	1.189.509,67	4.151.202,41
TOTALE	3.015.218,03		11.236.806,86		12.426.316,53	-	1.189.509,67	1.189.509,67	4.151.202,41

PORTAFOGLIO TITOLI GESTIONE ARCA: data operazione 31/12/2004

Descrizione	Quantità	PMC unitario	C/val al PMC	PM dicembre 2004	C/val al PM dicembre 2004	Minusvalenza	Plusvalenza	Ripresa di valore	Residuo
ARCA AMERICA	45.574,36	16,6201999	757.454,94	16,2225	739.330,02	18.124,92			601.253,43
ARCA EUROPA	277.060,81	8,1886253	2.268.747,18	8,8286	2.446.059,08		177.311,90	177.311,90	1.569.885,76
	322.635,17		3.026.202,12		3.185.389,10	18.124,92	177.311,90	177.311,90	2.171.139,19
TOTALE	322.635,17		3.026.202,12		3.185.389,10	18.124,92	177.311,90	177.311,90	2.171.139,19

INVESTIMENTI IN LIQUIDITA'

Descrizione	Valore al 31.12.2004	Valore al 31.12.2003
Operazioni contro termine	731.997.389,54	638.988.310,42
Valute c/gestione	401.838,26	236.411,86

Operazioni contro termine

I pronti contro termine rappresentano uno strumento finanziario mediante il quale viene investita temporaneamente la liquidità destinata a prossimi impieghi e/o a investimenti più duraturi. L'incremento di circa il 15% rispetto al dato del precedente esercizio deriva dall'intensa attività sviluppata in PCT per:

- lucrare sullo spread del tasso d'interesse offerto rispetto a quanto riconosciuto sul c/c di tesoreria
- diversificare il rischio di accentrimento della liquidità in presenza di importi estremamente significativi
- individuare gli investimenti che possano conciliare in un periodo di forte volatilità prudenza – rendimento - contenimento del rischio.

In ossequio al novellato art. 2427 6ter viene allegato il prospetto di formazione del valore sia dell'attivo che della componente iscritta nel conto economico delle operazioni in essere al 31.12.2004 rimandando per la visione integrale dello schema agli allegati tecnici della nota integrativa.

XIV LEGISLATURA - DISEGNI DI LEGGE E RELAZIONI - DOCUMENTI

OPERAZIONI "P.C.T." IN ESSERE AL 31/12/04

N° VERBALE	BANCA	VALUTA PARTENZA	IMPORTO VERSATO	VALUTA RIENTRO	IMPORTO RIMBORSATO	REN %	GG	INTERESSI COMP. 2004
47/2004	B.POP.SONDRIO	11/10/04	7.999.808,95	10/01/05	8.035.520,39	1,766	91	31.787,11
	BANCA DELL'UMBRIA	11/10/04	11.999.422,10	10/01/05	12.056.120,58	1,869	91	50.467,88
	B.POP.BERGAMO	11/10/04	11.999.449,99	10/01/05	12.052.994,00	1,765	91	47.660,05
	BIPOP-CARIRE	11/10/04	55.000.837,44	10/01/05	55.249.283,74	1,787	91	221.144,51
48/2004	B.POP.EMILIA ROMAGNA	15/10/04	62.000.018,35	19/01/05	62.297.621,01	1,8	96	238.702,13
49/2004	BIPOP-CARIRE	22/10/04	20.000.843,25	14/01/05	20.084.845,91	1,8	84	70.002,22
	BIPOP-CARIRE	22/10/04	20.000.843,25	19/01/05	20.089.847,07	1,8	89	70.003,00
	BIPOP-CARIRE	22/10/04	50.000.776,01	25/01/05	50.239.599,81	1,81	95	175.975,43
50/2004	B.POP.SONDRIO	29/10/04	6.999.489,10	14/01/05	7.026.586,89	1,81	77	22.170,92
	B.POP.VERONA	29/10/04	6.999.706,38	14/01/05	7.027.553,18	1,86	77	22.783,75
	B.POP.VERONA	29/10/04	9.999.432,78	31/01/05	10.047.996,06	1,86	94	32.547,73
	B.POP.EMILIA ROMAGNA	29/10/04	35.000.429,59	25/01/05	35.156.143,67	1,82	88	111.477,13
	BIPOP-CARIRE	29/10/04	3.001.417,15	27/01/05	3.015.073,49	1,82	90	9.559,44
	B.POP.BERGAMO	29/10/04	15.999.304,94	31/01/05	16.076.160,13	1,84	94	51.509,33
51/2004	BIPOP-CARIRE	08/11/04	23.999.712,89	14/01/05	24.080.647,69	1,812	67	64.023,05
	B.POP.BERGAMO	08/11/04	3.999.466,46	14/01/05	4.013.444,02	1,88	67	11.056,88
	B.POP.BERGAMO	08/11/04	14.999.739,19	02/02/05	15.067.093,36	1,88	86	41.508,97
	B.POP.SONDRIO	08/11/04	7.999.451,12	02/02/05	8.033.963,60	1,806	86	21.269,32
	BANCA DELL'UMBRIA	08/11/04	7.999.934,87	02/02/05	8.035.827,31	1,878	86	22.119,76
	B.POP.EMILIA ROMAGNA	08/11/04	26.000.653,48	09/02/05	26.124.913,96	1,85	93	70.815,11
52/2004	B.POP.SONDRIO	12/11/04	6.999.247,15	09/02/05	7.030.237,84	1,791	89	17.062,29
	BANCA DELL'UMBRIA	12/11/04	10.999.220,81	09/02/05	11.050.634,36	1,891	89	28.306,34
	BANCA DELL'UMBRIA	12/11/04	13.999.065,68	09/02/05	14.064.755,52	1,898	89	36.166,32
	BANCA DELL'UMBRIA	12/11/04	15.999.299,85	09/02/05	16.075.220,79	1,919	89	41.799,17
	BANCA DELL'UMBRIA	12/11/04	8.999.939,96	16/02/05	9.045.780,30	1,91	96	23.397,67
	BIPOP-CARIRE	12/11/04	34.000.553,95	14/01/05	34.109.877,44	1,834	63	84.873,83
	BIPOP-CARIRE	12/11/04	44.000.408,27	02/02/05	44.185.720,78	1,849	82	110.735,52
53/2004	B.POP.BERGAMO	19/11/04	11.999.461,55	14/01/05	12.034.823,00	1,894	56	26.521,09
	B.POP.EMILIA ROMAGNA	19/11/04	25.000.169,10	16/02/05	25.118.342,18	1,912	89	55.767,07
	B.POP.EMILIA ROMAGNA	19/11/04	1.999.345,77	25/02/05	2.009.795,68	1,92	98	4.478,53
54/2004	B.POP.BERGAMO	26/11/04	13.999.950,28	16/02/05	14.061.158,12	1,92	82	26.125,30
	B.POP.EMILIA ROMAGNA	26/11/04	31.000.070,39	16/02/05	31.136.350,57	1,93	82	58.168,37
	BANCA DELL'UMBRIA	26/11/04	9.999.670,38	28/02/05	10.049.967,04	1,926	94	18.727,48
	BANCA DELL'UMBRIA	26/11/04	14.999.800,76	28/02/05	15.075.673,31	1,937	94	28.250,42
55/2004	BIPOP CARIRE	03/12/04	20.000.018,14	16/02/05	20.080.518,25	1,932	75	30.053,37
	BIPOP-CARIRE	03/12/04	66.000.430,21	23/02/05	66.291.026,48	1,933	82	99.227,99
	TOTALE		731.997.389,54		735.230.917,53			2.076.244,46

* Per il dettaglio tecnico delle operazioni effettuate nel corso del 2004, si rinvia agli allegati di bilancio

Valute c/gestione

L'importo delle "valute c/gestione" si riferisce alle liquidità in valuta detenute al 31.12.2004 dalle SGR per la compravendita di titoli fuori dall'area EURO.

Descrizione	Valore al 31.12.2004	Valore al 31.12.2003
Valute c/gestione	401.838,26	236.411,86
Valuta c/gest. Generali Asset Mangement	371.819,42	198.093,37
Valuta c/gest. Pioneer	26.614,94	8.488,51
Valuta c/gest. Morgan Stanley	78,00	0,86
Valuta c/gest. Merrill Lynch	3.325,90	29.829,12

DISPONIBILITA' LIQUIDE

DEPOSITI BANCARI

Descrizione	Valore al 31.12.2004	Valore al 31.12.2003
Depositi Bancari:	75.542.498,34	56.034.988,08
Banca Popolare di Sondrio c/c 40000	74.526.708,57	55.396.400,94
Banca Popolare di Sondrio c/c 41000	953.555,78	571.992,73
Banca Popolare di Sondrio c/c 43000	613,06	613,06
Banca Popolare di Sondrio c/c 3872/93	20.806,65	20.395,58
Banca Popolare di Sondrio c/c 40020	34.287,07	42.339,94
Banca Popolare di Sondrio c/c 4531/73	6.527,21	3.245,83

Banca Popolare di Sondrio c/c 40000

Rappresenta il saldo attivo al 31.12.04 del principale c/c di tesoreria della Cassa generato come differenza tra:

- il saldo iniziale al 01.01.2004 di 55.396.400,94 Euro ;
- gli incassi pari a 4.523.707.216,72 Euro;
- le liquidazioni per 4.504.576.909,09 Euro

eseguiti nel corso del 2004.

Si ricorda che, in virtù della convenzione stipulata con la Banca Popolare di Sondrio, il conto corrente in oggetto non è soggetto all'addebito di competenze bancarie esclusi i bolli previsti per legge.

Banca Popolare di Sondrio c/c 41000

Il saldo di chiusura del conto corrente destinato alla gestione dei depositi cauzionali dei locatari è pari a Euro 953.555,78. L'importo rappresenta la liquidità disponibile per adempiere alla stessa funzione nell'esercizio 2005. Si sottolinea che tale conto non produce commissioni bancarie.

Banca Popolare di Sondrio c/c 43000

Per le spese legate alle trasferte lavorative fuori sede, amministratori, sindaci e alcuni dirigenti e dipendenti sono muniti di carte di credito (CARTA SI – AMERICAN EXPRESS) i cui addebiti confluiscono sul c/c 43000 che, come già ricordato per gli altri c/c, è esente da spese e commissioni bancarie.

Banca Popolare di Sondrio c/c 3872/93

Nella seduta del 22 febbraio 2002 il CDA, in occasione della “VIII Conferenza Forense” tenutasi a Sorrento dal 26 al 28 settembre 2002, ha disposto l'apertura di un c/c sul quale far confluire tutte le movimentazioni relative all'evento. Il conto verrà chiuso con la definizione del bilancio consuntivo e conseguente delibera di CDA.

Banca Popolare di Sondrio c/c 4531/73

Per i versamenti relativi al condono introdotto con delibera del Comitato dei Delegati del 25.07.02 e approvato con provvedimento Ministeriale l'11.12.02 è stato istituito un c/c bancario dedicato che non produce spese.

Banca Popolare di Sondrio c/c 40020

Il c/c 40020, esente da addebiti per le operazioni effettuate, è destinato al pagamento delle imposte di registro relative ai nuovi contratti di locazione registrati in via telematica con il collegamento diretto con l'Ufficio delle Entrate.

LIBRETTI VINCOLATI

Descrizione	Valore al 31.12.2004	Valore al 31.12.2003
Libretto di deposito per pignoramento mobiliare	9.408,08	868.240,31
Libretto di deposito per pignoramento mobiliare	9.408,08	868.240,31

L'importo al 31.12.2004 rappresenta il totale degli interessi maturati negli anni 2003 e 2004 sulla quota capitale depositata relativamente alla liquidazione a titolo di integrazione di indennità di maternità nelle more dell'approvazione della legge 289/2003 che ha fissato il tetto massimo all'indennità.

Il libretto è stato definitivamente chiuso e l'importo girocontato sul conto corrente di tesoreria nel mese di marzo 2005.

DENARO E ASSEGNI IN CASSA

Descrizione	Valore al 31.12.2004	Valore al 31.12.2003
Denaro assegni e valori in cassa	167.725,99	130.264,51
Denaro e assegni in cassa	15.000,00	13.929,31
Buoni pasto	48.229,00	7.743,50
Valuta estera per missioni	7,77	7,77
Buoni benzina per autovetture di servizio	750,00	900,00
Valori bollati ex depositi cancelleria	101.683,93	101.683,93
Cassa assegni	2.055,29	6.000,00

Denaro e assegni in cassa

L'Ente dispone di un servizio di cassa interna per eseguire piccole spese che hanno carattere d'urgenza e provvede a ricevere e successivamente versare alla banca cassiera tutti i valori che pervengono alla Cassa sia direttamente che tramite il servizio postale.

Il saldo al 31.12.2004 di Euro 15.000,00 è così composto:

- giacenza iniziale di Euro 13.929,31;
- prelievi dalla banca cassiera per Euro 88.013,43;
- pagamenti contanti per Euro 86.942,74.

Buoni pasto

Altra attività demandata al servizio di cassa interna, è quella di provvista ed erogazione dei buoni pasto per l'effettuazione del servizio sostitutivo di mensa.

Il saldo al 31.12.2004 è così composto:

- giacenza al 31.12.03 n. 911 buoni pasto per nominali Euro 7.743,50
- acquistati n. 60.000 buoni pasto per nominali Euro 510.000,00
- erogati n. 55.237 buoni pasto per nominali Euro 469.514,50

Nel totale dei buoni erogati sono inclusi anche n. 422 buoni erogati a due dipendenti AdEPP il cui controvalore è stato totalmente restituito dall'Associazione degli Enti privatizzati e n° 88 a 1 dipendente con contratto interinale anch'essi recuperato interamente.

Residuano alla data del 31.12.2004 n. 5.674 buoni pasto per un valore nominale di Euro 48.229,00 conservati in cassaforte.

Buoni benzina per autovetture di servizio

Rappresenta il valore residuo al 31.12.2004 dei buoni benzina utilizzati nell'anno per gli spostamenti delle autovetture di servizio.

Valori bollati ex depositi cancelleria

Il valore è rimasto invariato rispetto alla chiusura al 31.12.2003; esso rappresenta la giacenza presso la sede della Cassa di valori bollati per Euro 101.683,93 che derivano da pregresse restituzioni dalle Cancellerie presso Preture e Tribunali dei depositi giudiziari prescritti.

Per tali valori bollati si è in attesa della sostituzione da parte del Ministero di Grazia e Giustizia, al quale è stata fatta richiesta, con altri di valore facciale adeguato all' utilizzo attuale, trattandosi infatti di carte bollate da Lit. 300 e da Lit. 700.

Cassa assegni

L'importo è riferito ad un assegno di pensione reintroitato per decesso del beneficiario negli ultimi giorni del 2004 che è stato versato presso la banca tesoriera alla riapertura degli uffici nel primo giorno utile del 2005..

C/C POSTALI

Descrizione	Valore al 31.12.2004	Valore al 31.12.2003
C/C Postali	12.370.142,98	6.207.533,88
C/C Postale 837005	353.680,46	924.739,72
C/C Postale 969006	3.797,89	88.566,37
C/C Postale 26866004	12.012.664,63	5.194.227,79

C/C Postale 837005

L'importo di Euro 353.680,46 rappresenta il saldo attivo al 31.12.2004 del conto corrente postale 837005 utilizzato per gli incassi di versamenti di contributi dovuti a vario titolo.

C/C Postale 969006

Accoglie i versamenti residuali di canoni di locazione e varie effettuati dagli inquilini che non utilizzano come modalità di pagamento il MAV bancario. Il saldo al 31.12.2004 è pari a Euro 3.797,89.

C/C Postale 26866004

E' un conto corrente postale intestato alla Cassa ma gestito direttamente dalla banca tesoriera per l'incasso provvisorio di contributi in autoliquidazione.

Per uno sfasamento temporale di data operazione e non valuta, i versamenti effettuati negli ultimi giorni dell'anno rimangono temporaneamente sul conto in questione e successivamente girati sul c/c 40000 della B.P.S. nei primi giorni di gennaio dell'esercizio successivo.

RATEI E RISCOINTI ATTIVI

Ratei attivi

Descrizione	Valore al 31.12.2004	Valore al 31.12.2003
Ratei attivi	14.932.621,57	14.873.005,97
Ratei attivi per interessi su PCT	2.076.244,48	1.394.398,69
Ratei attivi su cedole a gestione diretta	9.283.918,09	9.379.081,65
Ratei attivi su cedole di titoli c/o PIONEER-	945.049,54	1.006.968,51
Ratei attivi su cedole di titoli c/o DUEMME	1.344.258,84	1.065.290,64
Ratei attivi su cedole di titoli c/o GENERALI	1.032.309,50	1.367.099,84
Ratei attivi	250.841,12	660.166,64

Al 31.12.2004, in base al criterio della competenza economica, per i ricavi la cui manifestazione finanziaria è posticipata nel tempo e/o interessano più periodi di attività aziendale, sono stati rilevati ratei attivi per un ammontare complessivo di Euro 14.932.621,57. Il dato è composto principalmente per il 62,17% dagli interessi su titoli a gestione diretta maturati nel corso dell'esercizio e per il 22,24% da quelli derivanti dal patrimonio mobiliare gestito dalle SGR il cui incasso è subordinato alla scadenza delle cedole prevista entro i primi mesi del 2005.

I "ratei attivi per interessi su cedole a gestione diretta" che rilevano una quota di competenza dell'anno sono costituiti da:

- Euro 154.386,43 (cedole in scadenza a gennaio '05)
 - Euro 3.174.293,42 (cedole in scadenza a febbraio '05)
 - euro 813.051,00 (cedole in scadenza a marzo '05)
 - Euro 455.700,00 (cedole in scadenza ad aprile '05)
 - Euro 4.384.453,24 (cedole in scadenza a maggio '05)
 - Euro 302.034,00 (cedole in scadenza a luglio '05)
- = 9.283.918,09

Il dato è espresso al lordo della ritenuta erariale per la quale è stato rilevato il rateo passivo per la quota di costo di competenza dell'anno.

Per i titoli in gestione alle società di intermediazione mobiliare i ratei attivi ammontano a euro 3.321.617,88 composti come segue:

- Euro 945.049,54 per interessi su cedole di titoli c/o PIONEER - EUROPLUS
 - Euro 1.344.258,84 per interessi su cedole di titoli c/o COMPAGE - DUEMME
 - Euro 1.032.309,50 per interessi su cedole di titoli c/o GENERALI - INA SGR
- = 3.321.617,88

FONDI PER RISCHI E ONERI

Fondo svalutazione crediti

Descrizione	Valore al 31.12.2004	Valore al 31.12.2003
Fondo svalutazione crediti	31.408.643,44	27.904.385,88

Il fondo svalutazione crediti figura tra le passività dello Stato Patrimoniale, in deroga al dettato del Codice Civile che prevede che i crediti vengano iscritti al netto del relativo fondo svalutazione, per obbligo di esposizione secondo lo schema della Ragioneria Generale dello Stato recepito all'art. 19 del Regolamento di Contabilità della Cassa .

Nell'osservanza:

- dell'art. 2426 c.8 C.C. che dispone che “i crediti devono essere iscritti in bilancio al presumibile valore di realizzazione”
- dell'art. 2423-bis c. 1 n. 4 C.C. che impone la valutazione “dei rischi e delle perdite di competenza dell'esercizio, anche se conosciuti dopo la chiusura”

nel rispetto dei principi di prudenza e competenza, si è proceduto all'adeguamento del fondo svalutazione crediti per un importo di circa 3,8 milioni di Euro rettificando di fatto il valore nominale dei crediti stessi al fine di pervenire al loro valore presumibile di realizzo.

Il fondo è stato utilizzato nel corso del 2004 per circa 339 mila Euro, così scomponibili:

- l'82% a copertura della liquidazione delle domande di rimborso delle Concessionarie avvenute in corso d'anno;
- il 17% a copertura dell'annullamento di crediti verso inquilini a seguito di delibera del Consiglio di Amministrazione;
- per l'1% a copertura dell'annullamento di crediti vari non recuperabili.

L'importo totale del fondo al 31.12.2004 pari a circa 31,4 milioni di Euro è così suddiviso:

- il 95,82% a copertura dei crediti immobilizzati data la vetustà e il lento ciclo degli incassi (il 95,7% per crediti verso iscritti comprendenti anche gli importi non ancora incassati per ruolo 2002 e il 4,3% per crediti verso inquilini);
- il 4,18% a copertura dei crediti dell'attivo circolante nel quale sono ricompresi i:
 1. crediti verso eredi per pensioni erogate al de cuius (2,87%)
 2. crediti vantati nei confronti degli inquilini per gli anni 2003-2004 (10,33%)
 3. crediti verso altri per posizioni in corso di esazione (26,98%)
 4. crediti verso iscritti per contributi iscritti a ruolo 2003 (59,82%)

Descrizione	Valore al 31.12.2004	INCREMENTO	DECREMENTO	Valore al 31.12.2003
Fondo svalutazione crediti	31.408.643,44	3.843.020,51	338.762,95	27.904.385,88

Fondo Oscillazione Titoli

Descrizione	Valore al 31.12.2004	Valore al 31.12.2003
Fondo oscillazione titoli	17.172.624,90	4.986.522,49

I criteri di valutazione dei titoli e delle attività finanziarie, in base a quanto sancito dall'art. 2426 del C.C., sono diversi a seconda che si tratti di attività finanziarie immobilizzate e/o attività finanziarie che non costituiscono immobilizzazioni. Le prime devono essere iscritte in bilancio al costo di acquisto e rettificate in diminuzione in presenza di perdite durevoli di valore, ripristinando, in tutto o in parte, il costo qualora successivamente vengano meno i motivi della rettifica. I titoli e le attività finanziarie che non costituiscono immobilizzazioni devono invece essere valutati al minore tra costo e valore di realizzo desumibile dall'andamento di mercato.

In ossequio a tali disposizioni, dall'analisi condotta sulla totalità del portafoglio, al 31.12.04 è emersa la necessità di procedere alla svalutazione:

- di alcuni titoli immobilizzati per perdita durevole di valore in funzione della media dei prezzi di mercato del secondo semestre
- di parte dei titoli dell'attivo circolante il cui prezzo di carico risultava superiore alla media delle quotazioni del mese di dicembre.

Come già anticipato nel commento dei titoli immobilizzati, si ricorda che la svalutazione dei titoli immobilizzati è stata oggetto di delibera del Consiglio di Amministrazione nella seduta del 29.10.2004 (n° 441) che ha anticipato a tre anni il principio fissato dal Comitato dei Delegati che a sua volta ha definito la perdita durevole “ove, decorsi quattro esercizi da quello in cui le partecipazioni sono state assegnate al comparto di utilizzo durevole, permanga stabilmente una svalutazione eguale o superiore al 40% del prezzo di carico”. Il Consiglio di Amministrazione, nella medesima seduta, valutando il corso degli assets immobilizzati ha identificato i titoli Finmeccanica e Fondo PCM TELECOM quali oggetto di svalutazione nel caso al 31.12.2004 fossero sussistite le condizioni succitate.

Le differenze rilevate nel fondo oscillazioni titoli (su valori reali e non su stime) ammontano complessivamente a Euro 17.172.624,90, dei quali circa 12,5 hanno interessato i titoli dell'attivo immobilizzato (Finmeccanica per 7,6 milioni di euro e Fondo PCM TELECOM per 4,9 milioni di euro).

Si evidenzia che all'inizio dell'esercizio 2004 si è proceduto al riallineamento del portafoglio alla media dei prezzi di dicembre dell'esercizio precedente mediante giroconto della svalutazione accantonata al fondo oscillazione titoli al 31.12.03. Pertanto l'accantonamento di fine 2004 risponde in misura integrale alla svalutazione dell'esercizio in corso.

La svalutazione ha riguardato per circa 2,5 milioni di euro i patrimoni affidati alle gestioni mobiliari esterne, per circa 14,6 milioni di euro il patrimonio gestito direttamente dalla Cassa come meglio dettagliato nel prospetto che segue:

Composizione del Fondo Oscillazione titoli	31.12.2004	31.12.2003
Svalutazioni derivanti dal patrimonio affidato a GPM	2.555.637,08	2.893.481,30
Gestione Pioneer Investement Management SGRpa ex Europlus	669.695,53	675.379,47
Gestione Generali Asset Management SGRpa ex INA SGR	931.380,51	1.060.428,45
Gestione Duemme - ex Compag	799.016,57	1.005.675,12
Gestione Morgan Stanley	102.141,42	102.455,02
Gestione Merrill Lynch International Bank	35.278,13	49.543,24
Gestione Duemme (ex MEDIOLANUM)	0	0
Gestione Fondo Arca	18.124,92	0
Svalutazioni derivanti dal patrimonio immobilizzato	12.483.480,87	0
BPS	0	0
ENEL	0	0
GENERALI	0	0
BNL	0	0
FINMECCANICA	7.593.084,68	0
UNICREDITO	0	0
AXA	0	0
Fondo PICTET TELECOM	4.890.396,19	0
Svalutazioni derivanti dal patrimonio obbligazionario	39.980,00	934.569,56
BTP su c/titoli BPS 176425		555.528,71
CCT su c/titoli BPS 176425		379.040,85
Titoli indicizzati su c/titoli BPS 176425		0
Titoli indicizzati in valuta su c/titoli BPS 176425		0
BOT su c/titoli BPS 176425	39.980,00	0
Svalutazioni derivanti dal patrimonio azionario	2.091.974,00	1.158.471,63
Azioni ESTERO:		
Franchi Svizzeri (Cambio: del 31/12/04)		
ROCHE GENUSSCHEIN	0	0
EURO		
ALCATEL	0	0
ALLIANZ	0	0
AVENTIS	0	0
BAYER	0	0
DEUTSCHE TELEKOM	0	0
EQUANT NV	43.573,62	0
FRANCE TELECOM	0	0
HEINEKEN	370,47	21.995,40
ING GROEP	0	0
NOKIA	141.956,00	60.787,76
QS COMMUNICATIONS AG	0	0
REPSOL	0	0
STMICROELECTRONICS	625.390,44	0
TELEFONICA S.A.	0	0
UNILEVER	114.553,62	388.355,87
VIVENDI	0	0
Lire Sterline Inglesi (Cambio: del 31/12/04)		
BRITISH TELECOM PLC	0	43.663,14
GLAXO	101.164,72	0
PEARSON PLC	16.716,41	75.588,86
PRUDENTIAL	0	0

ROLLS ROYCE PLC	0	0
VODAFONE GROUP	0	
Corone Svedesi (Cambio: del 31/12/04)		
ERICSSON AB	0	
TELIASONERA - ex SONERA GROUP OYJ	0	
Dollari U.S.A. (Cambio: del 31/12/04)		
BIOGEN INC	0	69.842,12
CISCO SYSTEMS INC	28.521,39	0
CITIGROUP	84.275,97	0
FREESCALE	0	0
GENERAL ELETTRIC	0	0
IBM INTL BUSINESS	2.751,03	4.602,46
INTEL CORPORATION	24.223,15	0
JDS UNIPHASE CORP	2.009,56	0
MEDIMMUNE INC	2.265,17	20.571,11
MICROSOFT	23.183,67	34.703,73
MOTOROLA	0	0
NORTEL NETWORKS CORPORATION	3.350,44	0
ORACLE CORP	3.419,10	18.382,14
SONY CORP SPONS ADR	0	99.590,50
ST. PAUL TRAVELERS - ex TRAVELERS A/B	3.640,93	5.102,60
TIME WARNER ex AOL	0	0
VIACOM INC	38.316,19	32.015,70
WORLD COM INC NEW	0	4.624,44
WORLD COM INC MCI GROUP	0	258,89
YAHOO INC	0	0
Totale Azioni ESTERO	1.259.681,88	880.084,72

Azioni ITALIA		
EURO		
ACEA	0	0
AEM MILANO	0	0
ALLEANZA ASS	0	0
BANCA FIDEURAM SpA	33.557,77	0
BANCA NAZIONALE LAVORO	0	0
BANCA INTESA	0	0
CAPITALIA	0	0
FASTWEB - ex E.BISCOM SPA	19.975,80	0
EDITORIALE L'ESPRESSO	36.330,20	0
FIAT	65.450,00	208.085,78
FIERA DI MILANO	0	0
FINECO - ex BIPOP-CARIRE SPA	22.092,18	0
FONDIARIA-SAI	0	0
GENERALI ASSICURAZIONI	0	0
MEDIASET	72.116,28	0
MEDIOLANUM	274.456,50	0
S. PAOLO IMI	286.040,10	0
TELECOM ITALIA	0	0
T.I.M. ORD.	0	69.587,13
TISCALI SPA	22.273,29	0
Totale Azioni ITALIA	832.292,12	277.672,91

Svalutazioni derivanti da Altri titoli	1.552,95	714,00
Warrant Fiat 2007	1.552,95	714,00
Warrant La Fondiaria 2008	0	0

Totale generale	17.172.624,90	4.986.522,49
------------------------	----------------------	---------------------

E eventuali piccole squadrature dell'ordine max. di 2 centesimi sono da ricondursi agli arrotondamenti delle formule negli schemi

Dal momento che lo schema della Ragioneria Generale dello Stato, adottato dal Regolamento di Contabilità della Cassa, prevede l'esposizione dei fondi nel passivo e non in diretta diminuzione delle poste dell'attivo si fornisce nel prospetto che segue il valore del patrimonio mobiliare rettificato dalla svalutazione:

Patrimonio	Valori mobiliari	Utile/Perdite su cambi	Riprese di valore	Svalutazione	Valore al 31.12.04
PATRIMONIO MOBILIARE	1.747.589.168,99	- 1.443.649,83	25.102.584,61	17.172.624,90	1.754.075.478,87
Gestione diretta	1.463.634.479,55	- 1.448.171,96	19.727.903,86	14.616.987,82	1.467.297.223,63
Immobilizzazioni	462.000.328,51	0,00	0,00	12.483.480,87	449.516.847,64
Titoli di Stato (*)	132.873.899,84				132.873.899,84
Azioni	296.070.368,08			7.593.084,68	288.477.283,40
Altri fondi	33.056.060,59			4.890.396,19	28.165.664,40
Circolante	1.001.634.151,04	- 1.448.171,96	19.727.903,86	2.133.506,95	1.017.780.375,99
BTP	427.345.159,34		555.479,59		427.900.638,93
BOT	68.933.980,00			39.980,00	68.894.000,00
CCT	156.653.132,13				156.653.132,13
Titoli indicizzati	166.030.776,79				166.030.776,79
Titoli indicizzati in valuta	19.762.537,10	- 1.448.171,96			18.314.365,14
Azioni	162.691.044,65		19.153.658,60	2.091.974,00	179.752.729,25
Altri Warrant	217.521,03		18.765,67	1.552,95	234.733,75
Gestione SGR	283.954.689,44	4.522,13	5.374.680,75	2.555.637,08	286.778.255,24
Pioneer	66.518.892,96	4.522,13	720.582,83	669.695,53	66.574.302,39
Generali-ass-manag.	97.469.468,27		1.790.741,42	931.380,51	98.328.829,18
Due Emme	94.596.288,45		992.977,33	799.016,57	94.790.249,21
Morgan Stanley Spa	5.681.071,12		98.303,12	102.141,42	5.677.232,82
Arca Spa	3.026.202,12		177.311,90	18.124,92	3.185.389,10
Fondi azionari	11.236.806,86		1.189.509,67		12.426.316,53
Merrill Lynch Int. Bank	5.425.959,66		405.254,48	35.278,13	5.795.936,01

(*) Comprende anche l'investimento in titoli di stato dei depositi cauzionali degli inquilini

In ossequio ai principi prudenziali, il patrimonio mobiliare è stato svalutato ma non rivalutato sulla base delle plusvalenze “implicite” (che sono pari a 92,5 milioni di euro sul circolante, 8 milioni di euro sul BTP 2029 immobilizzato e 2 milioni di euro sulle azioni immobilizzate BPS).

Sono state effettuate solo le riprese di valore di tutti quei titoli che svalutati negli anni pregressi hanno recuperato valore fino a concorrenza del costo d'acquisto, laddove l'andamento azionario lo ha consentito (si veda al riguardo il commento nel conto economico).

E' doveroso sottolineare che con l'acquisto dei titoli in valuta, quali i TIPS americani per la gestione diretta e gli HUNGARY per la gestione esterna Pioneer, si è introdotto in osservanza del principio contabile n°26 dei Dottori Commercialisti e dei Ragionieri e dell' OIC n° 1, laddove compatibile con la possibilità di poterne dare esatta indicazione, la distinzione tra effetto cambio ed effetto quotazione: per evitare che il cambio potesse incidere sul prezzo di carico del titolo inficiandone il confronto con il prezzo di mercato, si è valutato prima il titolo in valuta per la rilevazione dell'oscillazione del mercato convertito al cambio a pronti del 31.12.2004 e poi si è rilevata la differenza tra cambio rilevato al momento dell'acquisto e cambio a pronti del 31.12.2004.

Al 31.12.04 gli utili e le perdite così determinati sono confluiti nel conto economico tra proventi e oneri finanziari.

FONDO ONERI E RISCHI DIVERSI

Descrizione	Valore al 31.12.2004	Valore al 31.12.2003
Fondo oneri e rischi diversi:	99.412.636,51	85.646.769,35
Fondo oneri e rischi diversi	72.292.696,36	62.304.205,17
Fondo per spese liti in corso	1.026.952,71	1.015.064,20
Fondo supplemento pensioni	2.059.858,70	2.657.286,33
Fondo per altre prestazioni assistenz.	1.262.693,02	2.482.615,65
Fondo pensioni teor. maturate	16.822.000,00	16.492.000,00
Fondo oneri per spese future	357.406,96	695.598,00
Fondo straordinario di intervento	5.591.028,76	0

- **FONDO ONERI E RISCHI DIVERSI**

Il valore del fondo al 31.12.2004 risulta essere pari ad Euro 72.292.696,36.

Nel corso dell'esercizio in chiusura, è stato discaricato per circa 1,064 milioni di Euro di cui:

- circa il 93,44% (in valore assoluto circa 994 mila Euro) è stato utilizzato per il pagamento di alcune cause, definite nel corso dell'anno 2004, relative alle indennità di maternità erogate nell'anno 2002 secondo il tetto massimo stabilito dal Consiglio di Amministrazione nella seduta del 02 marzo 2002 prima che intervenisse l'art. 1 della Legge 289/2003 che ha modificato l'art.70 del TU di cui al DL 26.03.2001 n° 151 riguardante la maternità per le libere professioniste;
- circa il 3,63% (in valore assoluto circa 39 mila Euro) è stato utilizzato per il pagamento delle istruttorie per restituzione di contributi ex art. 21 L. 576/80, relativamente al 3% del contributo soggettivo dovuto sulla parte eccedente il reddito, il cui importo era stato accantonato al 31.12.2002 e che sono state definite nel corso del 2004;
- circa il 2,93% (in valore assoluto circa 31 mila Euro) è stato utilizzato per il pagamento di due sentenze riferite all'interpretazione dell'art. 16 L. 576/80 in merito alla loro rivalutazione a partire dal 1° gennaio dell'anno successivo a quello di decorrenza.

In chiusura di esercizio si è proceduto all'adeguamento dell'accantonamento, eseguito negli esercizi precedenti, proprio a fronte del predetto art. 16 L. 576/80 riconsiderando la quantificazione del totale degli arretrati "a rischio" sulla base dell'effetto della prescrizione (ultimi dieci anni) e della quantificazione degli arretrati per l'anno 2004, eseguita dagli Uffici competenti, per un ammontare complessivo di Euro 11.052.318,00.

Per quanto concerne, invece, la copertura di rischio del contenzioso inerente l'indennità di maternità oltre il tetto e la liquidazione del 3% in sede di art. 21 L. 576/80 è stato reputato congruo l'accantonamento residuo risultante al 31.12.2004.

Si espongono di seguito le movimentazioni del fondo in oggetto:

DESCRIZIONE	VALORE AL 31.12.2004	INCREMENTO	DECREMENTO	VALORE AL 31.12.2003
Fondo oneri e rischi diversi	72.292.696,36	11.052.318,00	1.063.826,81	62.304.205,17

• **FONDO PER SPESE LITI IN CORSO**

Il fondo è stato movimentato nel corso dell'esercizio per lo scarico puntuale delle parcelle dei professionisti registrate nell'anno relativamente alle consulenze legali; a fine esercizio si è proceduto all'accantonamento, calcolato dall'ufficio contenzioso legale sulla base degli incarichi assegnati ai legali prescelti dalla Cassa e in relazione agli stanziamenti minimi per tipologia di contraddittorio.

Si espongono di seguito le movimentazioni del fondo in oggetto:

DESCRIZIONE	VALORE AL 31.12.2004	INCREMENTO	DECREMENTO	VALORE AL 31.12.2003
Fondo per spese liti in corso	1.026.952,71	294.459,31	282.570,80	1.015.064,20

• FONDO SUPPLEMENTO PENSIONI

Tale fondo al 31.12.2004 ammonta a circa 2,060 milioni di Euro e rappresenta la copertura per il pagamento dei supplementi biennali e triennali maturati fino al 2004 ma non ancora liquidati. Per quanto concerne l'utilizzo del fondo nel corso dell'esercizio in chiusura, che ammonta a circa 1,297 milioni di Euro, esso rappresenta il totale dei supplementi riferiti ad anni pregressi ed erogati dall'Ufficio competente sia agli aventi diritto che agli eredi. In sede di chiusura di bilancio, si è proceduto all'accantonamento di circa 700 mila Euro in base ai nuovi supplementi maturati per l'anno 2004, così come fornito dall'Ufficio Iscrizioni e Prestazioni e relativo a n. 432 supplementi biennali e n. 410 supplementi triennali.

Si espongono di seguito le movimentazioni del fondo in oggetto:

DESCRIZIONE	VALORE AL 31.12.2004	INCREMENTO	DECREMENTO	VALORE AL 31.12.2003
Fondo supplem. pensioni	2.059.858,70	700.000,00	1.297.427,63	2.657.286,33

• FONDO PER ALTRE PRESTAZIONI ASSISTENZIALI

Tale fondo, istituito a partire dall'esercizio 2001 (delibera del Comitato dei Delegati del 13/09/2000) con le economie di spesa relative alle voci inerenti l'assistenza ex art. 16 primo e secondo comma l. 141/92 rispetto all'importo definito in bilancio di previsione, in conformità con quanto stabilito dall'art. 19 l. 141/92, è stato utilizzato fino al due aprile 2004 in base al vecchio regolamento dell'assistenza per il pagamento della rata della polizza sanitaria collettiva destinata agli iscritti (la prima dell'anno scadente il 31.03.2004 è pari a Euro 1.493.470,08).

Si ricorda infatti che il nuovo regolamento per l'erogazione dell'assistenza approvato dal CDD il 30.07.2004 prevede la copertura della polizza sanitaria nell' "assistenza indennitaria e sanitaria" con l'attribuzione dell'1% annuo complessivo del totale dei ricavi previsti, rappresentando una voce di spesa autonomamente costituita. Stante, quindi, l'approvazione dei Ministeri vigilanti intervenuta in data

23.02.2004 e la successiva delibera di attuazione della decorrenza fissata dal CDD del 2.04.2004 in pari data, e così come modificato dallo stesso nella seduta del 30 luglio 2004, il costo per la polizza sanitaria per le rate successive, in scadenza il 31 luglio ed il 30 novembre del corrente anno, è confluito nel conto economico per un importo tot. di Euro 2.986.940,00 così come più dettagliatamente specificato nel commento dei costi per “altre erogazioni assistenziali e sanitaria” al quale si rimanda.

Inoltre si precisa che nel corso del 2004 si è proceduto al riaccredito sul fondo, all'atto di ricezione della quietanza, del conguaglio eseguito sulla terza rata 2003 da parte di Assicurazioni Generali SpA per circa 274 mila Euro.

Allo stato:

- considerando la clausola di partecipazione contenuta nell'accordo stipulato tra Cassa e Generali spa che prevede che al termine di ogni annualità i contraenti procedono ad una valutazione sull'andamento economico del contratto assicurativo confrontando il rapporto tra premio pagato e i danni liquidati nel periodo di riferimento,
- essendo noto con delibera del CDA n° 30 del 18.02.2005 il rapporto passivo/attivo provvisorio del periodo 01.04.2003 – 31.12.2004 superiore al 110% e corrispondente a 132,89%

la Cassa dovrà ripianare, se venisse confermato il dato, l'ulteriore percentuale dell'importo corrispondente alla differenza tra il rapporto effettivo ed il predetto 110% con una perdita pari a circa Euro 940.500,00 ($22,89\% * 4.108.780,00$) attraverso i residui del fondo per altre prestazioni assistenziali.

Si espongono di seguito le movimentazioni del fondo in oggetto:

DESCRIZIONE	VALORE AL 31.12.2004	INCREMENTO	DECREMENTO	VALORE AL 31.12.2003
Fondo per altre prestaz. Ass.	1.262.693,02	273.547,45	1.493.470,08	2.482.615,65

• **FONDO PENSIONI TEORICAMENTE MATURATE SALVO VERIFICA DI EFFETTIVITA'**

Il presente fondo rappresenta la potenzialità di rischio riferita all'importo stimato delle pensioni "teoricamente" maturate, prendendo a riferimento i requisiti necessari dell'età e degli anni di iscrizione alla Cassa, ma non ancora liquidate in quanto non è stata inoltrata la relativa domanda. Ritenendosi congruo l'importo già presente sul fondo, si è proceduto, in fase di chiusura di bilancio, ad accantonare il valore relativo all'indice di rivalutazione ISTAT sulla base dell'inflazione media annua 2004, indice FOI (Famiglie - Operai - Impiegati), che è del 2%.

Si espongono di seguito le movimentazioni del fondo in oggetto:

DESCRIZIONE	VALORE AL 31.12.2004	INCREMENTO	DECREMENTO	VALORE AL 31.12.2003
F.do pensioni teor. mat. s.v.e	16.822.000,00	330.000,00	0	16.492.000,00

• **FONDO ONERI PER SPESE FUTURE**

Il fondo è stato costituito per accogliere quei costi, "presunti nell'importo ma certi nella manifestazione", relativi ad oneri che, pur essendo di competenza economica dell'esercizio si concretizzeranno dopo la sua chiusura.

Al 31.12.2004 la voce accoglie:

1. l'importo di Euro 37.321,00 relativo all'PIRES calcolata sui dividendi delle azioni gestite dalle SGR che alla data di redazione di bilancio non hanno ancora inviato le certificazioni. La mancanza di queste ultime, infatti, non ha consentito un riscontro puntuale dei dividendi incassati. Eventuali variazioni impatteranno sull'esercizio 2005; per un'analisi più approfondita si rimanda alla voce "crediti verso erario" dello Stato Patrimoniale;
2. l'importo di Euro 320.085,96 relativo all'accertamento degli arretrati sugli stipendi del personale dovuti in base all'ipotesi di accordo per il rinnovo del C.C.N.L. degli Enti Previdenziali Privati

sottoscritto nel corso del I trimestre 2005 e avente decorrenza 01.01.2004.

Il decremento del fondo è dettato dall'utilizzo dell'accantonamento, effettuato in chiusura dell'esercizio 2003, per il versamento del saldo dell'IRPEG relativa ai dividendi delle azioni estere gestite dalle SGR.

Si espongono di seguito le movimentazioni del fondo in oggetto:

DESCRIZIONE	VALORE AL 31.12.2004	INCREMENTO	DECREMENTO	VALORE AL 31.12.2003
Fondo oneri per spese future	357.406,96	357.406,96	695.598,00	695.598,00

• FONDO STRAORDINARIO D'INTERVENTO

Tale fondo è istituito per il primo anno in attuazione del già citato “nuovo regolamento dell'assistenza” dove al capo V art.22 prevede la costituzione di un “.....fondo straordinario di intervento la cui dotazione deriva dai residui attivi dei fondi destinati all'assistenza” per far fronte ai trattamenti indennitari nei casi di catastrofe o calamità naturali e per ogni altro intervento assistenziale anche a carattere straordinario.

In ottemperanza alla normativa, si è quindi proceduto alla data del 31.12.2004, alla determinazione delle economie di spesa rilevate tra quanto effettivamente sostenuto per i costi delle varie forme di assistenza ed il 3% definito in sede di bilancio previsionale assestato per l'anno 2004; tale importo che ammonta a circa 5,591 milioni di Euro rappresenta l'accantonamento al fondo in oggetto.

DESCRIZIONE	VALORE AL 31.12.2004	INCREMENTO	DECREMENTO	VALORE AL 31.12.2003
Fondo straord. di intervento	5.591.028,76	5.591.028,76	0	0

FONDO TRATTAMENTO FINE RAPPORTO

Fondo trattamento fine rapporto - Crediti d'imposta per acc.to TFR

Descrizione	Valore al 31.12.2004	Valore al 31.12.2003
Fondo T.F.R dipendenti	3.677.491,90	3.142.153,70
Fondo T.F.R. portieri	310.477,43	275.808,36
Crediti d'imposta per acc.to TFR	161.981,53	178.922,14

Sul Fondo TFR dipendenti si rileva un incremento significativo del 17,03%, contro l'8,9% del precedente esercizio, per effetto dell'accordo di 2° livello del 14.06.2004 nel quale sono stati ridefiniti gli elementi utili ai fini della base di computo dell'accantonamento effettivamente conteggiato per ogni dipendente. Sulla base della retribuzione è stata calcolata la quota di accantonamento applicando la normativa vigente, art.2120 C.C..

Il TFR, con l'esclusione delle quote maturate nell'anno, è stato incrementato su base composta con l'applicazione di un tasso costituito dall'1,5% in misura fissa e dal 75% dell'aumento dell'indice dei prezzi al consumo per le famiglie di operai e impiegati, accertato dall'ISTAT, rispetto al mese di dicembre dell'anno precedente pari al 2,793103 % .

Nel corso dell'anno sono stati concessi, in applicazione dell'art. 2120 sesto comma, anticipi su T.F.R. a 4 dipendenti.

L'importo evidenziato tra le attività dello stato patrimoniale alla voce "crediti vari verso erario dello Stato" è relativo all'importo versato a titolo di anticipo sulle imposte su TFR stornato dei recuperi effettuati sulle imposte relative a trattamenti di fine rapporto erogati nell'anno. Il saldo al 31.12.2003 è stato rivalutato sulla base di quanto previsto dalla circolare ministeriale n. 196 dell'8 luglio 1997 nella misura del 2,793103 %.

Si rammenta che dal 1° gennaio 2001, con decreto legge n.47/2000, è entrata in vigore la nuova riforma di tassazione del TFR. Tale riforma introduce l'imposta sostitutiva sull'importo della rivalutazione del fondo accantonato, che il datore di lavoro è tenuto ad effettuare a fine anno o in occasione della cessazione del rapporto di lavoro, se antecedente. L'imposta sostitutiva, pari all'11 %

delle rivalutazioni annuali, è imputata a fine anno a riduzione del fondo Tfr, mentre è trattenuta direttamente dalle competenze liquidate al lavoratore in caso di cessazione del rapporto di lavoro in corso d'anno. L'imposta complessivamente calcolata è versata dal datore di lavoro sostituto d'imposta all'erario secondo un meccanismo di acconto e saldo.

Per la composizione dell'organico si rinvia alla relazione sul personale, mentre per i dettagli sulla composizione del fondo si veda l'allegato che segue.

Fondo Trattamento di fine rapporto

Dipendenti e Portieri

Descrizione	Fondo accantonam.to al 31/12/2003	Utilizzo (*)	Accantonam.to dell'anno	Fondo accantonam.to al 31/12/2004
Fondo Trattamento Fine Rapporto Dipendenti	3.142.153,70	105.890,86	641.229,04	3.677.491,90
(*) Trattasi principalmente d'importi :				
Anticipi su TFR (4 dipendenti)		30.408,35		
Liquidazione per cessazione contratto a termine		66.088,24		
Imposta sostitutiva su rivalutazione		9.394,27		
Fondo Trattamento Fine Rapporto Portieri	275.808,36	6.359,46	41.028,53	310.477,43
(*) Trattasi principalmente d'importi :				
Liquidazione per cessazione contratto a termine		5.529,05		
Imposta sostitutiva su rivalutazione		830,41		

DEBITI

Descrizione	Valore al 31.12.2004	Valore al 31.12.2003
DEBITI:	41.633.215,80	47.072.379,86
Debiti verso banche	304.947,14	58.755,37
Debiti verso fornitori	2.867.125,07	2.865.154,58
Debiti verso lo Stato	436.403,13	483.524,94
Debiti tributari	18.855.157,40	21.623.318,20
Debiti verso Enti previdenziali	675.214,61	626.708,30
Debiti verso personale dipendente	1.009.876,22	916.498,00
Debiti verso iscritti:	3.113.877,89	2.568.356,28
Debiti verso iscritti	2.993.186,11	2.440.241,76
Debiti verso pensionati	120.691,78	128.114,52
Altri debiti:	14.370.614,34	17.930.064,19
Debiti vari	13.528.345,81	17.911.597,25
Debiti v/SGR per conto gestione titoli	811.469,15	3.304,27
Depositi cauzionali passivi	8.418,68	9.841,68
Debiti vs. appaltanti	22.380,70	5.320,99

Si commentano di seguito le voci con gli importi più rilevanti.

Debiti verso banche

La voce "debiti verso banche" a chiusura dell'esercizio 2004 espone principalmente il debito verso la Banca Popolare di Sondrio per:

- il servizio di Avvisi MAV per gli incassi dei contributi (seconda e terza rata) per l'importo di Euro 254.000,00 circa in attesa di riscontro prima della messa in liquidazione;
- le spese postali di competenza dell'anno 2004 che verranno addebitate nel corso dell'esercizio 2005 per Euro 51.000,00 circa.

Debiti verso fornitori

La voce “debiti verso fornitori” espone l'importo a chiusura dell'esercizio 2004 dei debiti che per competenza economica sono stati rilevati contabilmente nell'esercizio ma il cui pagamento avverrà nel corso dell'anno 2005.

Nello schema che segue se ne fornisce un dettaglio con l'indicazione dei debiti residui al 31.03.2005:

Descrizione	Valore al 31.12.2004	Valore al 31.12.2003	Valore al 31.03.2005
Debiti verso fornitori	1.880.290,55	2.345.330,25	904.809,93
Debiti vs. fornitori per fatture da ricevere	986.834,52	519.824,33	573.285,63
Totale	2.867.125,07	2.865.154,58	1.478.095,56

Debiti verso fornitori

L'importo totale che residua a chiusura esercizio è così scomponibile:

- Debiti verso professionisti Euro 70.950,56
- Debiti verso fornitori Euro 1.809.339,99

Debiti verso fornitori per fatture da ricevere

L'importo rappresenta il totale dei costi di competenza dell'esercizio chiuso al 31.12.2004 che avranno manifestazione finanziaria nell'anno 2005; il dato è ricostruito analiticamente sulla base delle proposte e delle delibere degli ultimi mesi del 2004.

Debiti tributari

Descrizione	Valore al 31.12.2004	Valore al 31.12.2003
Debiti tributari:	18.855.157,40	21.623.318,20
Debiti II.DD. mod. UNICO	16.951,74	4.361.389,81
Ritenute erariali	18.761.681,53	17.201.714,09
Conguagli mod. 730	76.524,13	60.214,30

Contrariamente al precedente esercizio, il valore esposto nella voce “Debiti II.DD. mod. UNICO” rappresenta solamente il debito per IRAP; con l'introduzione della riforma fiscale, infatti, modificandosi la base imponibile, gli acconti d'imposta IRES versati sulla base dei redditi 2003 sono risultati superiori all'imposta IRES da versare per l'anno 2004 generando un credito da riportare all'esercizio successivo. Per il dettaglio di tale credito si veda tra l'Attivo Circolante alla voce “Crediti verso Erario”.

L'IRAP risulta così scomponibile:

IRAP			
TOTALE IMPOSTA	€		416.071,23
1° acconto versato in data 20/07/2004	€	159.647,80	
2° acconto versato in data 30/11/2004	€	239.471,69	
Totale acconti versati	€		399.119,49
SALDO IRAP	€		16.951,74

Le ritenute erariali rappresentano l'importo mensile in essere al 31.12.2004 versato correttamente entro la scadenza dovuta ossia il 16.01.2005. L'importo del mese di dicembre risulta essere sempre più significativo degli altri mesi per effetto della tredicesima dei pensionati e dipendenti.

Debiti verso Enti Previdenziali

Descrizione	Valore al 31.12.2004	Valore al 31.12.2003
Debiti verso Enti previd.li:	675.214,61	626.708,30
Dipendenti	638.535,70	595.750,10
Portieri	25.942,43	24.498,28
INPDAP ex CPDEL dipendenti	1.741,32	1.637,72
INAIL portieri	1.310,01	
INAIL dipendenti	2.201,41	2.379,98
ENPDEP dipendenti	2.258,05	2.118,49
INAIL 3%	8,37	16,03
INPS 10%	249,75	135,50
INPS 13%	114,99	172,20
Enti Previdenziali per totalizzazione	2.852,58	

Debiti verso Personale Dipendente

Descrizione	Valore al 31.12.2004	Valore al 31.12.2003
Debiti v/personale dipend.:	1.009.876,22	916.498,00
Benefici vari	14.142,86	7.864,29
Premio aziendale	918.447,69	852.834,33
Tredicesima	466,12	
Straordinari dicembre	36.029,19	34.799,17
Missioni dicembre	2.323,50	4.406,05
Ferie non godute	3.346,98	
Portieri e pulitori per benefici vari	28.810,00	14.325,00
Portieri per retribuzioni		2.269,16
Varie	6.309,88	

Il saldo dei suddetti debiti è avvenuto interamente nei primi mesi dell'esercizio 2005.

Per maggiori dettagli sulla voce "debiti verso personale dipendente" si rinvia alla trattazione delle retribuzioni dipendenti nel conto economico.

Debiti verso gli iscritti

L'importo al 31.12.2004 rappresenta il totale dei debiti verso iscritti composto da:

- Debiti verso iscritti per Euro 2.993.186,11
- Debiti verso pensionati per Euro 120.691,78 riferito sia agli assegni erroneamente restituiti dagli eredi di pensionati deceduti e che, in quanto spettanti, verranno riliquidati agli aventi diritto, sia a provvedimenti di pensione accertati per competenza nel 2004 e liquidati nei primi mesi del 2005.

Per quanto concerne i debiti verso iscritti il dato esposto è così scomponibile:

1. debiti verso Consigli dell'Ordine per Euro 2.742.982,68 per le richieste di assistenza in caso di bisogno in via ordinaria pervenute, come da regolamento, entro il 31.03.2005 ma di competenza dell'anno 2004. A chiusura del I trimestre 2005 il debito residuo è pari a circa Euro 364.000,00;
2. debiti verso iscritti per restituzione di contributi per Euro 74.654,42 per provvedimenti di restituzione di contributi maggiormente versati rispetto al dovuto il cui saldo al 31.03.2005 ammonta ad Euro 10.053,27 e che rappresenta delle situazioni marginali in via di definizione da parte degli Uffici competenti;
3. debiti verso iscritti per un totale di Euro 162.179,66 di cui circa il 49% si riferisce ad importi relativi a contributi da erogare per assistenza indennitaria di malattia art. 18 II comma legge 141/92 accertati per competenza e parzialmente liquidati nel corso del primo trimestre 2005. La restante parte si riferisce ad importi da restituire a vario titolo ai professionisti rentroitati per verifica dei riferimenti del pagamento da parte degli Uffici competenti;
4. debiti per indennità di maternità per Euro 13.369,35 riferiti a provvedimenti di competenza del 2004 e totalmente liquidati nei primi mesi del 2005.

Altri debiti

Le voci che costituiscono il valore al 31.12.2004 degli "altri debiti" sono principalmente:

- "depositi cauzionali locatari" per circa 2,5 milioni di Euro; il rendimento dell'impiego di tale liquidità è utilizzato per il pagamento degli interessi annuali ai conduttori delle unità immobiliari;

- “debiti verso organi collegiali per fatture da ricevere” per circa 1,3 milioni di Euro per indennità, gettoni di presenza e rimborsi spese, di competenza anche dell’anno 2004, ma che verranno liquidati nel corso dell’esercizio 2005; il saldo al 31.03.2005 è pari a circa Euro 778.000,00;
- “debiti verso Concessionari per sgravi emessi” per circa Euro 391.000,00; a seguito della riforma della riscossione dei ruoli esattoriali ed alla conseguente variazione nella contabilizzazione degli sgravi e scarichi su ruoli, è stato necessario, già a partire dall’anno 2000, evidenziare nello Stato Patrimoniale il totale degli sgravi che, seppure emessi nell’esercizio in chiusura, vengono trattenuti materialmente da parte dei Concessionari sui ruoli negli esercizi successivi. In fase di chiusura del bilancio 2004 si è quindi provveduto, sulla base delle indicazioni fornite dagli Uffici competenti, a stornare dal presente debito circa 697 mila Euro riferiti all’accertamento eseguito al 31.12.2003 per sgravi trattenuti effettivamente nel 2004 ed a rilevare, contemporaneamente, l’importo degli sgravi emessi e sospesi per circa 391 mila Euro. Per ulteriori informazioni si rimanda al conto economico alla sezione “rettifiche di ricavi”;
- “debiti per premi su contratti di borsa” per circa 8 milioni di Euro; per la trattazione si rinvia al conto economico alla “gestione del patrimonio mobiliare”;
- “debiti per canoni di locazione ed accessori” per circa Euro 730.000,00 rappresenta per la quasi totalità i crediti verso inquilini a vario titolo che al 31.12.2004 presentavano un saldo negativo;
- “debiti verso SGR per conto gestione titoli” per circa Euro 800.000,00; la voce rappresenta il saldo dei conti di liquidità di alcune SGR che al 31.12.2004 hanno addebitato spese per imposta su capital gain e commissioni di over performance superiori alla liquidità disponibile.

RATEI E RISCONTI PASSIVI**Ratei e risconti passivi**

Descrizione	Valore al 31.12.2004	Valore al 31.12.2003
Ratei passivi:	1.167.675,18	1.191.789,10
Rateo pas. per ritenute erar. su cedole titoli a gest.	1.160.489,78	1.172.385,22
Ratei passivi vari	7.185,40	19.403,88
Risconti passivi:	377.585,62	356.410,95
Risconti passivi	377.585,62	356.410,95

A chiusura d'anno occorre rilevare, in base alla corretta imputazione economica, i ratei e i risconti passivi che misurano quote di proventi e/o di costi la cui competenza è posticipata o anticipata rispetto alla manifestazione finanziaria e/o documentale.

L'importo dei ratei passivi rilevato in bilancio ammonta complessivamente a Euro 1.167.675,18 e rappresenta principalmente le ritenute erariali relative agli interessi maturati sui titoli a gestione diretta.

L'ammontare dei risconti passivi al 31.12.2004 è di Euro 377.585,62 e risulta costituito principalmente per circa il 46% dall'importo dei contributi in autotassazione mod./5 2005 versati in via anticipata dagli iscritti nel corso del 2004 e per circa il 50% dall'importo per canoni di locazione versati anticipatamente dal Consiglio dell'Ordine degli Avvocati di Roma.

PATRIMONIO NETTO

Descrizione	Valore al 31.12.2004	Valore al 31.12.2003
Patrimonio netto	2.986.591.312,23	2.826.276.455,89
Riserva legale	2.104.820.000,00	1.946.887.000,00
Avanzi portati a nuovo	721.456.455,89	701.007.103,59
Avanzo d'esercizio	160.314.856,34	178.382.352,30

Patrimonio netto

La differenza tra le attività per Euro 3.454.323.812,65 e le passività per Euro 467.732.500,42 genera il patrimonio netto che alla data del 31.12.2004 risulta pari a Euro 2.986.591.312,23.

Si evidenzia il tecnicismo di composizione degli avanzi portati a nuovo:

Avanzi portati a nuovo 2004	Importo
Situazione al 31-12-2003	701.007.103,59
Avanzo esercizio 2003	178.382.352,30
Prelievo per adeguamento riserva legale	-157.933.000,00
Avanzi portati a nuovo al 31-12-2004	721.456.455,89

Cfr. 2002:

Avanzi portati a nuovo 2003	Importo
Situazione al 31-12-2002	800.938.414,78
Avanzo esercizio 2002	56.224.688,81
Prelievo per adeguamento riserva legale	-156.156.000,00
Avanzi portati a nuovo al 31-12-2003	701.007.103,59

Riserva legale

In conformità con quanto disposto dall' art. 1 quarto comma lettera c del D.Lgs. n. 509/94 e successive interpretazioni è istituita una riserva legale, pari a euro 2.104.820.000,00, che viene accantonata sulla base delle cinque annualità delle pensioni erogate nell'esercizio 2004 ammontanti a Euro 420.963.996,12 al fine di assicurare la continuità nell'erogazione delle prestazioni.

La finanziaria 1998 art. 59 comma 20 ha chiarito che le riserve tecniche sono “riferite agli importi delle cinque annualità delle pensioni in essere per l'anno 1994 adeguati secondo misure e criteri da determinarsi con decreto del Ministero del Lavoro e della previdenza sociale, di concerto con il Ministro del Tesoro, del Bilancio e della Programmazione Economica in occasione dei risultati che emergeranno dai bilanci tecnici”.

La politica dell'Ente, constatato il solido patrimonio e non essendovi nessuna ulteriore informativa in merito, risulta essere quella di accantonare le cinque annualità delle pensioni in essere portando il valore della riserva ad un importo superiore di circa 1,3 miliardi di Euro rispetto al patrimonio parametrato alle pensioni del 1994.

Avanzi degli esercizi precedenti portati a nuovo

I risultati economici positivi eccedenti la riserva legale, che sono stati accantonati negli esercizi precedenti, hanno prodotto una forma complementare di accantonamento a riserva.

Si può considerare, infatti, una garanzia accessoria per l'erogazione futura dei trattamenti pensionistici agli iscritti, scopo primario della Fondazione, e a chiusura dell'esercizio al 31.12.2004 ammonta a Euro 721.456.455,89.

Avanzo economico dell'esercizio

Il risultato positivo d'esercizio pari a Euro 160.314.856,34 è determinato dalla differenza tra i costi ammontanti a Euro 586.223.695,49 ed i ricavi ammontanti a Euro 746.538.551,83.

Si indica di seguito l'andamento dell'avanzo di esercizio conseguito dal 2000 ad oggi:

- Avanzo economico 2000 Euro 233.596.949,03
- Avanzo economico 2001 Euro 150.943.380,48
- Avanzo economico 2002 Euro 56.224.688,81
- Avanzo economico 2003 Euro 178.382.352,30
- Avanzo economico 2004 Euro 160.314.856,34

Voci del Patrimonio Netto analiticamente indicate, con specificazione della loro origine, possibilità di utilizzazione nonché della loro avvenuta utilizzazione nei precedenti periodi

(Art. 2427, comma 1, n. 7 bis Codice Civile)

Descrizione	Importo	Origine	Possibilità di utilizzazione	Quota disponibile	Utilizzazioni effettuate nei 3 esercizi precedenti
Riserva legale	2.104.820.000,00	Avanzi d'esercizio	Non distribuibile	2.104.820.000,00	0
Avanzi portati a nuovo	721.456.455,89	Avanzi d'esercizio	Non distribuibile	721.456.455,89	0
Avanzo d'esercizio	160.314.856,34		Non distribuibile	160.314.856,34	

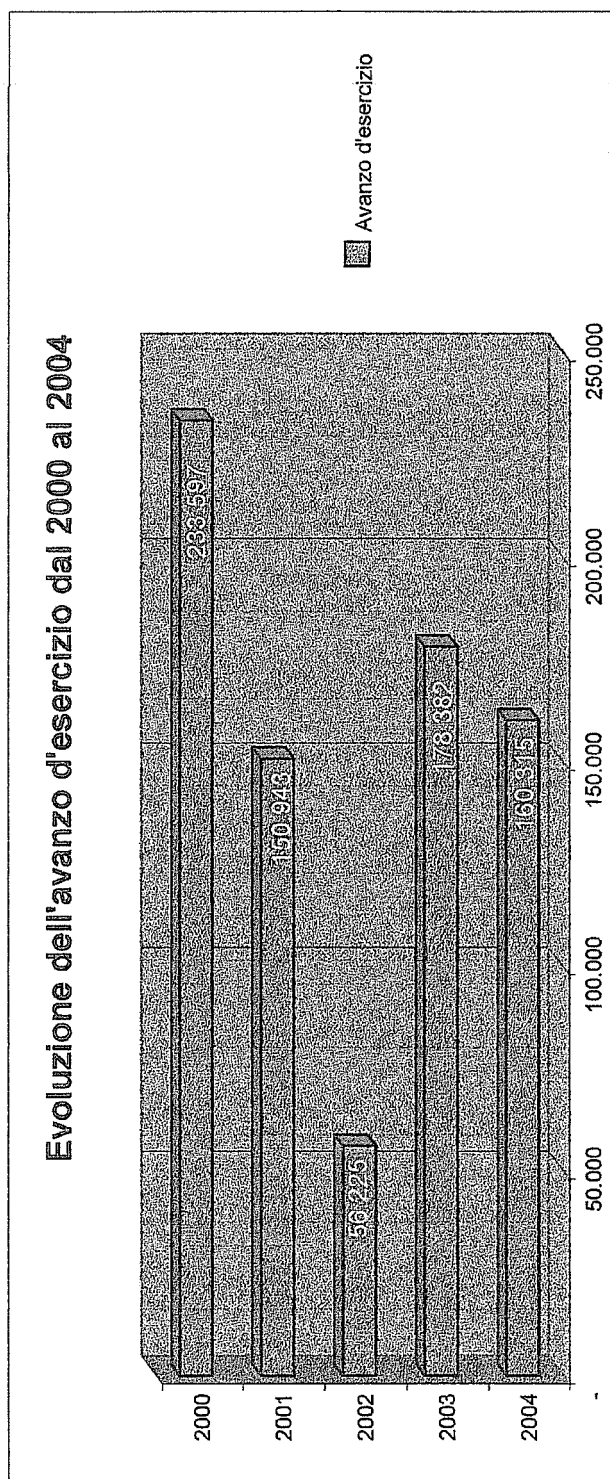

CONTI D'ORDINE

Di seguito si elencano i conti d'ordine al 31.12.2004 effettuando una comparazione con i valori esposti al 31.12.2003.

Attività			Passività		
Descrizione	VALORE AL 31.12.2004	VALORE AL 31.12.2003	Descrizione	VALORE AL 31.12.2004	VALORE AL 31.12.2003
TOTALE CONTI D'ORDINE	58.720.904,38	70.241.794,52	TOTALE CONTI D'ORDINE	58.720.904,38	70.241.794,52
Immobilizzazioni c/i.	3.671.493,00	3.671.493,00	Impegni vs. terzi c/im.	3.671.493,00	3.671.493,00
Altri impegni	46.263.100,64	57.687.585,00	Impeg. vs. terzi c/altri imp	46.263.100,64	57.687.585,00
Rischi diversi	4.854.694,85	5.728.935,16	Rischi diversi	4.854.694,85	5.728.935,16
Fidejussioni Locatari	2.503.191,74	2.264.276,58	Cred. Fidejussioni Locat.	2.503.191,74	2.264.276,58
Fidejussioni per appalti in corso	763.359,07	490.760,09	Cred.Fid. appalti in corso	763.359,07	490.760,09
Fidejussioni per contratti in corso	301.013,05	34.692,66	Cred.Fid. contratti in corso	301.013,05	34.692,66
Fidejussioni per cancellazione ipoteche	139.443,36	139.443,36	Cred.Fid.cancellaz. ipot.	139.443,36	139.443,36
Fidej.c/cess. Imm.	20.658,28	20.658,28	Cred.Fidej.c/cess.I mm.	20.658,28	20.658,28
Ipoteche su beni di terzi per mutui	100.709,10	100.709,10	Creditori per ipoteche su beni di terzi	100.709,10	100.709,10

Cause tributarie per interpretazioni normative	103.241,29	103.241,29	Cause tributarie per interpretazioni normative	103.241,29	103.241,29
Rimborso ex art. 21 DPR 598/73 anno 85	16.826,17	16.826,17	Causa ex art. 21 DPR 598/73 anno 85	16.826,17	16.826,17
Rimborso ex art. 21 DPR 598/73 anni 86-87	75.022,08	75.022,08	Causa ex art. 21 DPR 598/73 anni 86-87	75.022,08	75.022,08
Imposta fabbricati 1973	6.228,47	6.228,47	Imposta fabbricati 1973	6.228,47	6.228,47
Imposta registro 1982	5.164,57	5.164,57	Imposta registro 1982	5.164,57	5.164,57

Il conto “immobilizzazioni c/impegni” accoglie il valore dell'immobile sito in Roma in Piazza Adriana n. 8/10 angolo Via Crescenzo n. 17 per il quale si è ancora in attesa dello svolgimento dell'asta essendo stata sospesa dal TAR quella indetta nel corso del 2002.

Gli “altri impegni” sono costituiti principalmente:

- per Euro 3.428.995,78 dalle operazioni di finanza derivata eseguite dalle SGR per la copertura dei rischi di cambio delle operazioni finanziarie fatte sui mercati extra EURO attraverso contratti a termine su valute estere;
- per Euro 32.888.719,80 dal valore dei titoli oggetto di premi PUT scadenti nel corso del 2005;
- per Euro 7.503.675,56 dal valore delle azioni Banca INTESA oggetto di CALL scadente il 16.12.05;
- per Euro 2.017.369,65 dal valore delle quote ancora da versare per la sottoscrizione residua di:
 1. Fondo comune di investimento mobiliare chiuso “Fondamenta” istituito da Mediolanum State Street SGR p.A (ora gestito da DUEMME SGR), per Euro 1.357.369,65
 2. Absolute Ventures SCA per Euro 660.000,00.

La voce “Rischi diversi” accoglie il possibile rischio derivante dall'eventuale contenzioso da parte della Montepaschi Serit in riferimento alla propria istanza di definizione automatica delle domande di rimborso dei contributi iscritti nei ruoli esattoriali di cui la Cassa non riconosce la pretesa. La differenza rispetto al dato iscritto in bilancio al 31.12.03 rappresenta l'importo liquidato nel corso del 2004, a seguito di sentenza, per un'indennità di maternità.

L'importo di Euro 2.503.191,74 iscritto nel conto “fidejussioni ricevute da terzi per locazione” costituisce il totale delle fidejussioni rilasciate dai locatari degli immobili in sostituzione del deposito cauzionale.

Il conto “fidejussioni per appalti in corso” pari a Euro 763.359,07 è costituito dalle fidejussioni rilasciate dalle società che hanno in corso contratti di appalto con la Cassa relativi sostanzialmente a lavori su immobili.

Il conto “fidejussioni per contratti in corso” pari a Euro 301.013,05 è costituito dalle fidejussioni rilasciate da società fornitrici di servizi vari (pulizie uffici, fornitura e spedizione mod. 5, fornitura dei buoni pasto etc.).

Il conto “fidejussioni per cancellazione ipoteche” pari a Euro 139.443,36 è costituito dalla fidejussione rilasciata dalla Cenisio Immobiliare Srl a copertura dell’ipoteca di pari importo gravante sull’immobile acquistato dalla Cassa sito in Roma – Via C. Fea. La fidejussione rimane valida fino all’adempimento dell’obbligo di cancellazione dell’ipoteca da parte della Cenisio Immobiliare Srl non ancora effettuata.

La voce “ipoteche su beni di terzi per mutui” per Euro 100.709,10 rappresenta il valore totale delle ipoteche a favore della Cassa Forense rilasciate dal personale dipendente in riferimento a n. 3 contratti di mutuo residui.

Tra le cause ancora in corso seguite dallo Studio Legale associato Berliri-Cogliati Dezza, relativamente all’Erario c/restituzione II.DD. ed indirette - cause per interpretazioni normative, si evidenzia, per rilevanza di importo, quella concernente la deducibilità dei costi ex art. 21 DPR 598/73 per gli anni ‘86 e ‘87, iscritta in bilancio per Euro 75.022,08.

**Dettaglio "altri impegni" per Put sulla gestione diretta
Data riferimento 31.12.04**

Data operazione	Data Scadenza	Tipo contratto	Tipo Opzione	Titolo	Strike	Premio	Quantità	Riceviamo	Consegniamo
10/12/04	15/06/05	Vendita	Opz. Put	GENERALI	26,730	2,2300	401.200	10.724.076,00	
10/12/04	15/06/05	Vendita	Opz. Put	GENERALI	31,810	7,2258	340.000	10.815.400,00	
10/12/04	15/06/05	Vendita	Opz. Put	GENERALI	33,020	8,4200	50.000	1.651.000,00	
10/12/04	15/06/05	Vendita	Opz. Put	BNL	3,467	1,4515	1.421.877	4.929.647,56	
10/12/04	15/06/05	Vendita	Opz. Put	BNL	3,210	1,198	1.485.544	4.768.596,24	
17/12/04	16/12/05	Vendita	CALL	B INTESA	3,880	0,085	1.933.937		7.503.675,56
Totale								32.888.719,80	7.503.675,56

Commento al Conto Economico

PRESTAZIONI PREVIDENZIALI E ASSISTENZIALI

Descrizione	Valore al 31.12.2004	Valore al 31.12.2003
Prestazioni previdenziali ed assistenziali	463.925.688,12	424.718.656,23
Pensioni agli iscritti	420.961.143,54	389.377.266,44
Pensioni per totalizzazione	2.852,58	0
Ricongiunzione L. 45/90	47.181,99	31.350,62
Indennità di maternità	18.211.088,75	15.640.164,26
Assistenza tramite gli ordini	6.305.002,09	5.688.385,64
Altre erogazioni assistenziali	5.099.726,39	4.278.826,17
Altre provvidenze	1.867.059,83	0
Restituzione di contributi	11.431.633,04	9.702.663,10

Pensioni agli iscritti

L'ammontare delle pensioni erogate dall'Ente nel corso del 2004 è pari a Euro 420.961.143,54. L'incremento che si registra rispetto a quanto accertato lo scorso esercizio è pari all'8,11% ed è giustificato dal naturale aumento delle posizioni pensionistiche e dell'indice ISTAT per la rivalutazione delle pensioni già in essere al 31.12.2003. Gli interessi corrisposti in sede di liquidazione degli arretrati di pensione, rilevati nel conto economico alla voce interessi passivi, ammontano ad Euro 118.100,21 evidenziando un notevole incremento rispetto allo scorso esercizio dovuto essenzialmente alla restituzione di interessi su somme di pensione erogate dalla Cassa a seguito di definizione di sentenze emesse dal Tribunale relativamente all'art. 16. Si precisa che per le liquidazioni effettuate in corso d'anno a titolo di rivalutazione (ormai marginali rispetto al totale delle pensioni erogate) e supplementi si è attinto dai rispettivi fondi precostituiti tra le passività dello Stato Patrimoniale, a cui si rimanda per ulteriori dettagli, rispettivamente per Euro 31.188,04 (dato bilancio 2003 Euro 862.837,74) e per Euro 1.297.427,63 (dato bilancio 2003 Euro 1.123.440,54).

Pensioni per totalizzazione

Nel corso dell'anno, per la prima volta, sono state contabilizzate le pensioni deliberate per totalizzazione il cui importo è pari ad Euro 2.852,58 oltre a 2 pensioni da totalizzazione erogate direttamente dalla Cassa e iscritte nella voce dei "Crediti verso Altri" nel sottoconto "Crediti verso Enti Previdenziali per totalizzazione". Essa rappresenta la possibilità che la legge dà ai lavoratori iscritti a due o più gestioni pensionistiche che non raggiungono il diritto alla pensione in nessuna di esse di totalizzare i contributi versati presso le diverse gestioni per raggiungere il requisito per la pensione di vecchiaia o di inabilità.

E' dunque uno strumento che permette di unificare figurativamente i contributi versati dal contribuente durante la vita lavorativa presso vari Enti previdenziali e secondo il quale ogni Ente calcola la parte di pensione pro-quota secondo le rispettive norme.

L'erogazione della pensione viene eseguita dall'Ente presso il quale è stato maturato l'importo più elevato, tutti gli altri enti interessati devono versare a quest'ultimo le quote di propria competenza. Le somme iscritte in bilancio rappresentano il costo accertato per il 2004 che verrà versato dalla Cassa nel momento in cui l'Ente erogatore ne farà esplicita richiesta.

Ricongiunzione L. 45/90

Nel corso del 2004 l'importo liquidato dalla Cassa ad altri Istituti di Previdenza per la richiesta di ricongiunzione in uscita ammonta a complessivi Euro 47.181,99 evidenziando un incremento pari a circa il 50,5% rispetto al dato consuntivato nel precedente esercizio in funzione del maggiore peso degli importi trasferiti.

La ricongiunzione rappresenta la possibilità di unificare i contributi versati presso vari Enti che un lavoratore ha allo scopo di ottenere un'unica pensione calcolata su tutti i contributi versati in base alle norme dell'Ente presso il quale viene richiesta l'applicazione dello statuto.

La differenza tra la totalizzazione e la ricongiunzione consiste nel fatto che il meccanismo della totalizzazione, a differenza della ricongiunzione, non comporta alcun trasferimento effettivo di contribuzione dall'uno all'altro ente previdenziale e quindi non richiede oneri a carico degli interessati,

infatti i contributi versati alle diverse gestioni si cumulano ai fini della maturazione del diritto a pensione, ma poi ciascun ente previdenziale eroga la pensione in misura corrispondente all'effettivo ammontare dei contributi rispettivamente versati secondo il principio del pro-rata e non mediante computo unitario.

Indennità di maternità

Con la Legge 15.10.2003 n°289 che ha modificato l'art. 70 del testo unico di cui al decreto legislativo 26.03.2001 n°151 è stato fissato il tetto per l'erogazione delle indennità di maternità non superiore a cinque volte l'importo minimo derivante dal decreto legislativo a sostegno della maternità.

Il valore erogato in corso d'anno è pari a Euro 18.211.088,75, con un incremento del 16,44% rispetto a quello dell'esercizio precedente. La spesa risulta comunque completamente coperta dai ricavi per contributi di maternità (circa 19,4 milioni di Euro).

Assistenza tramite gli ordini

Come già evidenziato nel 2003, è stato approvato definitivamente dai Ministeri competenti il nuovo regolamento inerente le erogazione assistenziali, che prevede la destinazione del 3% totale dei ricavi ripartiti come 1% rispettivamente ai trattamenti per stati di bisogno, ai trattamenti indennitari e per altre provvidenze, e che verrà attuato, come specificato dal Comitato dei Delegati seduta del 2 aprile 2004 e definitivamente emendato nella seduta del 30.07.04, a partire dal 2005 per la parte normativa.

In ottemperanza a quanto stabilito dall'art. 16 della L. 141/92, la Cassa è tenuta a destinare all'assistenza ordinaria dei professionisti che versano in stato di bisogno l'1% del totale dei ricavi iscritti nel bilancio di previsione assestato. Tale assistenza è esercitata direttamente dai Consigli degli Ordini tramite delibere ma rimane subordinata all'esame, da parte degli uffici preposti, dell'esistenza degli specifici requisiti richiesti. A fine esercizio, secondo il criterio della competenza economica, si rileva una

spesa complessiva che per il 2004 è di Euro 6.305.002,09 riferita alle delibere prese entro il 31.12.2004 e pervenute nei termini previsti (31 marzo dell'anno successivo) anche se non ancora liquidate; l'importo di queste ultime viene esposto nelle passività dello stato patrimoniale alla voce "Debiti per assistenza tramite Consigli Ordine".

In ottemperanza all'attuazione del nuovo regolamento dell'assistenza, a partire dal 31.12.04 i residui derivanti dall'economia di spesa dei Consigli dell'Ordine rispetto a quanto a disposizione da bilancio di previsione assestato confluisce nel nuovo fondo previsto dalla nuova normativa denominato "fondo straordinario di intervento" a cui si rimanda per ulteriori dettagli.

Altre erogazioni assistenziali

Con l'approvazione in CDD del 02.04.04 del nuovo regolamento per l'erogazione dell'assistenza che ha subito ulteriori variazioni nel testo definitivamente approvato dal Comitato dei Delegati in data 30.07.04 nell'1% delle "altre erogazioni assistenziali" sono ricomprese le assistenze indennitarie e sanitarie ossia le assistenze legate a catastrofi o calamità naturali e ad infortunio o malattia (almeno 3 mesi).

Va precisato che fino al 01.04.2004 è rimasto in vigore il precedente regolamento motivo per cui le spese funerarie per circa 907 mila euro (corrispondenti ai provvedimenti presi dagli uffici fino a tale data) sono state ricomprese nel saldo.

Con gli emendamenti apportati al testo del regolamento approvato il 30.07.2004 la polizza sanitaria è stata ricompresa nelle "altre erogazioni assistenziali", di conseguenza sul costo dell'esercizio gravano le 2 rate di polizza sanitaria pari ad Euro 2.986.940,00 relative alle scadenze del 31.07.04 e del 30.11.04 (si ricorda che per il pagamento della 1° rata è stato utilizzato il fondo per altre Prestazioni assistenziali al quale si rimanda per ulteriori informazioni).

Anche per le "altre erogazioni assistenziali" la differenza, tra quanto accertato al 31.12.2004 e quanto previsto a tale titolo dal bilancio di previsione 2004 assestato, alimenta il "fondo straordinario di intervento" a cui si rimanda per ulteriori commenti.

Altre provvidenze

L'art.16 del nuovo regolamento dell'assistenza emendato dal CDD definitivamente in data 30.07.2004 prevede la possibilità di erogare:

1. borse di studio
2. contributi spese funerarie
3. contributo alle spese di ricovero in istituti per anziani malati cronici o lungo degenti
4. contributi per assistenza infermieristica domiciliare
5. erogazioni assistenziali a favore di avvocati pensionati Cassa ultraottantenni.

Considerando che le provvidenze di cui ai punti 1-3-4-5 avranno decorrenza non anteriore al 01.01.2005 subordinatamente all'approvazione da parte del CDD delle rispettive norme di attuazione, il valore di 1,8 milioni di euro è relativo ai provvedimenti per spese funerarie adottati dal 02 aprile al 31 dicembre 2004.

Complessivamente il dato delle spese funerarie erogate nel corso del 2004 è circa 2,8 milioni di euro.

Restituzione di contributi

La restituzione dei contributi prevede :

1. -art. 21 L.576/80 per € 10.902.600,40: L'art.4 del Regolamento Generale della Cassa approvato in via definitiva dal CDD in data 23.07.2004 così come ratificato dal Ministero del Lavoro e delle Politiche Sociali in data 21.09.2004 prevede che: *“Tutti i contributi versati legittimamente alla Cassa Nazionale di Previdenza e Assistenza Forense non sono restituibili all'iscritto o ai suoi aventi causa, ad eccezione di quelli relativi agli anni di iscrizione dichiarati inefficaci ai sensi dell'art. 22 ultimo comma L. 576/80”*. La disposizione normativa introduce l'istituto della pensione contributiva per i professionisti che al 65° anno di età non abbiano maturato la contribuzione necessaria ai fini del trattamento pensionistico ai sensi della Legge 576/80 ma abbiano comunque maturato più di cinque anni di effettiva contribuzione ed iscrizione alla

Cassa e sancisce quindi la fine dell'istituto del rimborso contributi a far tempo dal 1 dicembre 2004 termine ultimo di presentazione delle domande. L'esercizio 2004, pur avendo recepito la nuova normativa, viene chiuso a consuntivo nel rispetto del regolamento già esistente, infatti, la voce di bilancio relativa all'art. 21 L. 576/80 è composta dagli importi relativi ai rimborsi erogati ai professionisti che cessano dall'iscrizione alla Cassa senza aver maturato i requisiti per il diritto a pensione ottenendo così il rimborso dei contributi soggettivi versati alla Cassa nella misura del 10% del reddito professionale dichiarato e dell'ulteriore 3% come deliberato dal Consiglio di Amministrazione nel corso del 2002. Si ricorda che in fase di liquidazione viene riconosciuto ai professionisti un interesse legale calcolato a partire dal 1 gennaio dell'anno successivo ai relativi pagamenti; tale interesse segue anche contabilmente il contributo.

2. Restituzione contributi riscatto per cancellazione art. 21 L.576/80 per € 30.518,98: La delibera del Consiglio di Amministrazione del 25.06.04 ha legittimato:

- la richiesta di rimborso dell'onere versato a titolo di riscatto per anni non utilizzati dal professionista o dai suoi aventi causa ai fini dell'ammissione al trattamento di pensione a seguito di cancellazione dalla Cassa
- la conseguente restituzione di contributi soggettivi come previsto dall'art. 21.

L'importo si riferisce all'unico caso deliberato nel 2004.

3. Art.22 L576/80 per € 498.513,66. A seguito delle revisioni periodiche espletate per la verifica della continuità dell'esercizio professionale, su formale richiesta dell'interessato, si procede come previsto dall'art. 22 L. 576/80 alla restituzione dei contributi per anni ritenuti non validi ai fini pensionistici, senza la corresponsione di alcun interesse. Dato il lavoro di revisione svolto dagli Uffici relativamente alle posizioni pensionistiche, si registra un notevole aumento rispetto alla chiusura del 2003.

ORGANI AMMINISTRATIVI E DI CONTROLLO

L'art. 2427 punto 16 del codice civile prevede l'esposizione nella Nota Integrativa dell'ammontare dei compensi spettanti agli Amministratori, ai Delegati ed ai Sindaci cumulativamente per ciascuna categoria.

DESCRIZIONE	AMMINISTRATORI		DELEGATI		TOTALE	
	2004	2003	2004	2003	2004	2003
Gettoni di presenza	351.836,25	341.220,58	862.403,27	887.678,84	1.214.239,52	1.228.899,42
Indennità di carica	530.848,85	530.848,91			530.848,85	530.848,91
Rimborso spese	17.936,46	19.523,74	185.126,43	189.710,08	203.062,89	209.233,82
Fatture pervenute per servizi resi agli Amministratori ed ai Delegati (alloggio, vitto, trasporti)					640.036,64	747.016,94
TOTALE	900.621,56	891.593,23	1.047.529,70	1.077.388,92	2.588.187,90	2.715.999,09

DESCRIZIONE	SINDACI	
	2004	2003
Gettoni di presenza	134.859,38	128.750,28
Indennità di carica	117.651,20	117.124,63
Rimborsi spese	22.465,94	18.058,84
Fatture pervenute per servizi resi ai Sindaci (alloggio, vitto, trasporti)	29.850,63	36.003,71
TOTALE	304.827,15	299.937,46

Il Consiglio di Amministrazione, con delibera dell'11.04.97 ha deciso di corrispondere agli Amministratori ed ai Sindaci le indennità di carica nella misura stabilita in data 21 marzo 1997 dal Comitato dei Delegati e secondo i criteri di cui agli artt. 15 comma III e 24 comma IV dello Statuto, a decorrere dal 1 gennaio 1997.

Nella riunione del 13-09-2000 il Comitato dei Delegati ha rideterminato la misura delle indennità di carica e dei gettoni di presenza.

Data l'introduzione della moneta unica il Consiglio di Amministrazione, con delibera del 3.08.2001 ha provveduto ad adeguare le indennità di carica per Presidente, Vice Presidenti, Amministratori e Sindaci nel seguente modo :

Descrizione	Importo lordo annuo in lire fino al 31.12.2001	Importo lordo annuo in Euro dal 01.01.2002
Ind. di carica Presidente	140.000.000	72.300,00
Ind. di carica Vice Presidenti	110.000.000	56.800,00
Ind. di carica Consiglieri	80.000.000	41.300,00
Ind. di carica Presidente Collegio Sindacale	50.000.000	25.800,00
Ind. di carica Sindaci	40.000.000	20.650,00

Per quanto concerne i gettoni di presenza per i componenti gli Organi Collegiali della Cassa , il Consiglio di Amministrazione ha deliberato di procedere all'arrotondamento nel seguente modo:

Descrizione	Importo giornaliero in lire fino al 31.12.2001	Importo giornaliero in Euro dal 01.01.2002
Indennità di presenza	800.000	413,00

Si evidenzia per l'esercizio 2004, rispetto al consuntivo 2003, una diminuzione delle spese sostenute per gli Organi Amministrativi del 4,07 % che in valori assoluti risulta di Euro 122.921,50. Nel

corso del 2004 sono stati liquidati gettoni di presenza e rimborsi spese inerenti ad anni precedenti per Euro 66.479,71. Tali costi, sono stati iscritti in bilancio sotto la voce “sopravvenienze passive”.

Al 31.12.04, per il criterio della competenza prevista per la redazione del bilancio civilistico, sono stati quantificati ed iscritti in bilancio, sia nel conto economico tra i costi di cui all'oggetto che nello stato patrimoniale sul conto “Debiti v/Organi Collegiali per fatture da ricevere”, i costi per le indennità di carica, i gettoni di presenza ed i rimborsi spese spettanti per il 2004 e non ancora liquidati. Gli importi da liquidare risultano essere di Euro 8.425,16 per le indennità di carica, Euro 287.130,69 per i gettoni di presenza e di Euro 5.580,57 per i rimborsi spese.

COMPENSI PROFESSIONALI E LAVORO AUTONOMO

	Valore al 31.12.2004	Valore al 31.12.2003
Consulenze Legali e Notarili	520.492,26	438.343,92
Consulenze Amministrative e Tecniche	402.569,50	543.582,35
Altre consulenze	217.801,38	237.424,12

Consulenze legali e notarili

Il valore totale di Euro 520.492,26 iscritto in bilancio al 31.12.04 registra un incremento di circa il 18,7% rispetto al dato di competenza dell'esercizio 2003 dovuto:

- sia al numero significativo di professionisti liquidati nell'anno (principalmente nel mese di dicembre u.s.)
- sia al nuovo regolamento delle tariffe professionali forensi aggiornato con il Decreto Ministero Giustizia 08.04.2004 n° 127 pubblicato sulla G.U. 18.05.2004 n°115 con decorrenza 2.06.04 che ha emendato il precedente Decreto Ministeriale del 5.10.1994 n° 585; il regolamento in particolare adegua in misura del 25% i minimi e i massimi tariffari in considerazione della variazione del tasso d'inflazione e stabilisce che il rimborso delle spese generali è determinato in misura forfettaria del 12,5% sull'importo degli onorari e dei diritti rispetto all'attuale 10%.

L'importo complessivo di circa 520 mila euro iscritto in bilancio è così scomponibile:

- Euro 402.812,62 per consulenze in materia legale e notarile:
specificamente il 98% circa si riferisce a prestazioni legali relative alla gestione del contenzioso, mentre il restante 2% circa è relativo a spese notarili la cui voce principale è costituita dall'atto preliminare di compravendita dell'unità immobiliare di L.re Mellini - scala Belli (ex Alpitour) redatto in Roma l' 11.02.2004.

- Euro 117.679,64 per rimborso di spese legali a seguito di contenzioso sfavorevole per la Cassa.

Come già evidenziato negli esercizi precedenti, è stato costituito il “fondo spese liti in corso” che accoglie l'accantonamento delle spese imputabili alle “cause in atto” a chiusura di esercizio considerando gli stanziamenti minimi per grado di contenzioso.

Consulenze Amministrative e Tecniche

Al 31.12.04 le spese per consulenze amministrative e tecniche hanno registrato un decremento del 25,94% circa rispetto al dato rilevato alla stessa data del 2003 conseguente al fatto che lo scorso esercizio era stato caratterizzato da 2 eventi particolari quali la consulenze per la redazione del bilancio tecnico attuariale e la riorganizzazione dell'Ente (IKS).

La destinazione percentuale delle consulenze amministrative e tecniche ha riguardato per il:

- 14 % circa la certificazione del bilancio;
- 9% circa l'area immobiliare
- 7 % circa in materia giuridico-economica;
- 2 % circa in materia previdenziale;
- 37% circa in campo informatico
- 3 % circa in materia di riorganizzazione dell'Ente;
- 4% circa per il responsabile della sicurezza
- 4 % circa in materia giuridico-fiscale;
- 10% circa nell'area finanziaria per le indicazioni inerenti lo sviluppo dell'asset allocation (Prometeia-Mangusta)
- 10 % circa per consulenze varie.

Si precisa che l'importo significativo impiegato nell'area informatica è stato utilizzato principalmente:

- per le consulenze Ibm Italia s.p.a. per l'assistenza dei prodotti Informix (circa 48 mila euro);
- per il supporto tecnico della Comedata per il progetto di migrazione dei server (circa 31 mila euro).

Altre consulenze

Le “altre consulenze”, rispetto al precedente esercizio, evidenziano una diminuzione di circa l'8,26% e riguardano principalmente le visite mediche effettuate nell'anno agli iscritti ai fini dell'accertamento dei requisiti per l'ammissione a pensione di inabilità ed invalidità.

RETRIBUZIONI PERSONALE**RETRIBUZIONI DIPENDENTI**

Descrizione	Valore al 31.12.2004	Valore al 31.12.2003
Stipendi dipendenti	6.662.425,84	6.331.877,09
Straordinari dipendenti	501.441,09	447.170,57
Indennità per incarichi particolari	361.202,98	346.447,12
Ferie di competenza non godute	3.468,31	6.341,29
Incentivi	1.571.932,00	1.504.091,56
Varie		
Indennità di missione	51.319,00	60.699,00
Totale retribuzioni dipendenti	9.151.789,22	8.696.626,63

Il numero dei dipendenti della Cassa al 31.12.04 è di 269 unità assunte con contratto a tempo indeterminato (di cui 8 in part-time, 10 nuove assunzioni e 2 cessazioni), compresi il Direttore Generale il Vice Direttore ed i Dirigenti, e di 4 unità assunte a tempo determinato.

Il costo delle retribuzioni del personale dipendente, esclusi i portieri, ha subito in incremento percentuale del 5,23 % che in termini assoluti corrisponde a Euro 455.162,59.

Stipendi dipendenti

Per la voce Stipendi, riguardante tutto il personale impiegatizio, si registra un aumento rispetto all'esercizio precedente di Euro 330.548,75, in percentuale del 5,22% circa. L'incremento si giustifica con le nuove assunzioni, il rinnovo del contratto dei Dirigenti, la nomina del Vice Direttore.

Straordinari dipendenti

La voce straordinari ha subito un incremento percentuale del 12,13% che in valori assoluti risulta essere di Euro 54.270,52. Causa primaria dell'aumento è stata la riorganizzazione dell'area istituzionale dell'Ente, della formazione effettuata all'interno e la gestione di progetti straordinari quali revisione iscritti e condono.

Indennità per incarichi particolari

Si evidenzia un incremento percentuale del 4,26% (in termini assoluti Euro 14.755,86) per le indennità relative ad incarichi particolari. Le indennità vengono corrisposte ai dipendenti che assolvono specifiche funzioni di responsabilità e coordinamento.

Ferie di competenza non godute

L'importo iscritto in bilancio si riferisce a dipendenti con contratto a tempo determinato che cessavano la loro attività nel corso dell'anno e che vantavano ancora un residuo di ferie non utilizzato.

Incentivi al personale

Sulla base del verbale di accordo del 14.06.2004 siglato con le OOSS, in ossequio alla nuova filosofia della Cassa introdotta con la riorganizzazione avviata con i gruppi definiti da IKS-ISVOR, il premio di risultato non è più corrisposto in misura fissa ma calibrato in funzione del raggiungimento sia della "mission aziendale" che di progetti definiti nell'ambito di una scheda che identifica specifici traguardi (salvo revisione da parte della Direzione Generale per cambi di priorità) conseguentemente viene riconosciuto:

- il 23% in funzione del perseguimento degli obiettivi generali dell'Ente
- il 4% in funzione degli obiettivi di settore assegnati.

Nel valore non sono ricompresi i premi dei dirigenti (se non nella misura fissa del CCNL) poiché sono in atto le definizioni delle singole posizioni.

Indennità di missione

In tendenza con il dato dell'esercizio precedente, si evidenzia una diminuzione percentuale del 15,45% , in termini assoluti Euro 9.380,00.

RETRIBUZIONI PORTIERI

Descrizione	Valore al 31.12.2004	Valore al 31.12.2003
Retribuzioni	482.067,96	417.702,59
Retribuzioni portieri	482.067,96	417.702,59

Nel corso dell'esercizio 2004 la Cassa ha corrisposto ai portieri ed ai pulitori degli stabili di proprietà retribuzioni per un ammontare di Euro 482.067,96. Tale spesa sostenuta dall'Ente viene recuperata nella misura del 90%, ai sensi della L. 392/1978, nei casi di contratti stipulati prima dell'1/2/99 e nella totalità per i nuovi contratti, mediante addebito diretto all'inquilinato della Cassa, in quanto a carico dei conduttori delle unità immobiliari. L'incremento della spesa di Euro 64.365,37 , in termini percentuali 15,4%, è da attribuire al rinnovo del contratto collettivo di lavoro nazionale.

ONERI SOCIALI**ONERI SOCIALI DIPENDENTI**

Descrizione	Valore al 31.12.2004	Valore al 31.12.2003
Oneri sociali personale	2.471.373,53	2.331.256,20

L'incremento del costo degli stipendi genera direttamente la crescita della spesa inerente gli oneri sociali a carico dell'Ente. Per l'esercizio 2004 si registra un aumento percentuale del 6,01%, pari a Euro 140.117,33 , rispetto al consuntivo '03.

ONERI SOCIALI PORTIERI

Descrizione	Valore al 31.12.2004	Valore al 31.12.2003
Oneri sociali portieri	153.431,71	136.281,96

Anche gli oneri riflessi calcolati sulle retribuzioni dei portieri vengono, alla stessa stregua degli stipendi, recuperati nella misura del 90% per i vecchi contratti e del 100% per i nuovi, con un addebito diretto agli inquilini della Cassa.

TRATTAMENTO DI FINE RAPPORTO

Descrizione	Valore al 31.12.2004	Valore al 31.12.2003
Accantonamento al TFR personale	641.229,04	379.684,04
Accantonamento al TFR-portieri	41.028,51	38.068,64
Quota di TFR per previd. Complementare	246.626,24	173.128,37
Totale accantonamento al TFR	928.883,79	590.881,05

La quota di competenza relativa ai dipendenti ed ai portieri cessati dal servizio nel corso dell'anno, e quindi non iscritta nel fondo al 31.12.04, è di Euro 11.904,75.

L'incremento significativo della quota di TFR è legato all'accordo con le OOSS del 14.06.2004 nel quale sono stati ridefiniti gli elementi utili ai fini della determinazione della base sul quale effettuare il computo dell'accantonamento.

Per i dettagli si veda il "fondo T.F.R." nelle poste patrimoniali.

Costo per il servizio sostitutivo mensa

Al personale presente in servizio spetta la corresponsione di buoni pasto giornalieri, l'importo iscritto in bilancio rappresenta l'effettivo costo di competenza dell'anno. Per l'esercizio 2004 risulta un lieve incremento del 2,51% in valori assoluti Euro 10.017,27.

Oneri previdenza complementare

Rappresenta il carico contributivo della Cassa pari al 2% della retribuzione utile ai fini della determinazione del trattamento di fine rapporto versato in favore dei dipendenti iscritti al fondo di previdenza integrativa. L'incremento della spesa, rispetto all'esercizio 2003, risulta essere di Euro 17.583,51 in termini percentuali del 14,79%.

Oneri Polizza Sanitaria

Sostanzialmente esiguo, (Euro 1.418,95 – in valori percentuali 2,35%), l'aumento del costo rispetto all'esercizio 2003 degli oneri per la polizza sanitaria a favore del personale dell'Ente assunto a tempo indeterminato.

Benefici di fidelizzazione

In base all'art. 24 del contratto dei dirigenti, i dirigenti e il direttore generale possono usufruire per la copertura assicurativa di una polizza morte.

L'importo iscritto in bilancio si riferisce alle polizze di sei dirigenti, del Vice Direttore e del Direttore Generale è pari ad Euro 13.885,65 e risulta essere, in termini percentuali, maggiorato di circa l'11,65% rispetto al dato dell'esercizio precedente.

Missioni

Descrizione	Valore al 31.12.2004	Valore al 31.12.2003
Rimborso spese ai dipendenti	86.104,10	134.440,45

Questa voce accoglie tutte quelle spese sostenute dai dipendenti durante le trasferte lavorative fuori dalla Sede. Nel corso del 2004 si è registrato un decremento del 35,95% circa, pari a Euro 48.336,35 rispetto al dato iscritto al 31.12.03.

Corsi di formazione

Il valore dei corsi di formazione iscritti in bilancio si riferisce all'aggiornamento professionale inerente i dirigenti e gli impiegati delle varie aree dell'Ente. Il decremento del 7,4% rispetto all'esercizio precedente non corrisponde ad una effettiva riduzione della formazione ma al contrario palesa l'economia ottenuta in seguito al fatto che sono stati tenuti all'interno dei corsi strutturati da parte dei Dirigenti dell'area istituzionale e del Vice Direttore Generale per la formazione specifica in campo sia contributivo che pensionistico.

COSTI DELLA SEDE

Descrizione	Valore al 31.12.2004	Valore al 31.12.2003
COSTI		
Organi amministrativi e di controllo	2.893.015,05	3.015.936,55
Consulenze amministrative e tecniche	402.569,50	543.582,35
Personale*	13.458.732,67	12.556.356,58
Materiali sussidiari e di consumo	390.292,63	306.385,17
Forniture per uffici	360.101,43	278.248,65
Acquisti divise	30.191,20	28.136,52
Utenze varie	1.283.692,58	1.074.990,47
Energia elettrica	164.938,50	177.942,84
Spese telefoniche, postali e varie	1.118.754,08	897.047,63
Servizi vari**	940.396,01	813.117,38
Assicurazioni	234.318,34	233.250,46
Servizi informatici	258.878,20	177.377,95
Servizi pubblicitari	30.718,56	37.675,57
Prestazioni di terzi	156.315,15	161.958,66
Spese di rappresentanza	120.813,65	110.990,01
Spese di rappresentanza funzionali per C.O.	17.479,29	31.704,00
Trasporti e spedizioni	84.530,25	60.160,73
Noleggi	37.342,57	
Affitti passivi	182.169,54	175.917,40
Spese di stampa	894.023,78	420.582,23
Spese di tipografia	448.320,00	105.442,81
Altre spese	445.703,78	315.139,42
Altri costi	1.346.754,64	1.395.470,71
Pulizie uffici	215.264,82	216.740,57
Spese condominiali	104.992,11	101.827,46
Canoni di manutenzione	221.935,13	257.982,23
Libri, giornali e riviste	58.693,45	41.468,80
Adattamenti locali ufficio sede	191.469,52	149.202,92
Visite fiscali ai dipendenti	15.006,39	15.214,13
Spese di locomozione	40.812,40	44.743,16
Stampa e pubblicazioni	202.088,89	209.071,59
Varie	26.523,37	51.477,34
Quote associative	47.242,73	44.965,08
Congressi Convegni e Conferenze	157.461,84	262.777,43
Elezioni comitato	65.263,99	0
TOTALE GENERALE	21.791.646,40	20.302.338,84

* I valori indicati non prendono in considerazione il costo dei portieri

** Non sono state considerate le spese bancarie in quanto relative alla gestione del patrimonio mobiliare

Dalla ricostruzione analitica fatta sui costi strettamente inerenti la sede, si evidenzia un incremento del 7% circa rispetto al dato del bilancio consuntivo al 31.12.03.

Si rimanda alle specifiche precedentemente riportate per quanto riguarda le poste “organi amministrativi e di controllo”, “compensi professionali e lavoro autonomo” e “personale”; per quest’ultima voce si evidenzia che i valori indicati nello schema sono stati decurtati dell’importo relativo al costo dei portieri.

Per i costi di maggiore rilevanza si è provveduto a suddividere le poste di bilancio in modo da poter essere rappresentate più chiaramente.

MATERIALI SUSSIDIARI E DI CONSUMO - IL costo del materiale di consumo ha registrato un incremento complessivo pari al 27% circa rispetto al 2003; nello specifico le forniture per uffici si sono incrementate del 29% e l’acquisto di divise del 7% circa.

Si precisa che la voce inerente le forniture per uffici si riferisce principalmente alle spese per la carta acquistata a diverso titolo (per fotocopie, per carta intestata, per buste, per cartoncini ecc) e al materiale di consumo informatico (toner, nastri per backup ecc).

UTENZE VARIE - pari a Euro 1.283.692,58 sono costituite da energia elettrica, spese telefoniche, postali e varie così ripartite:

• energia elettrica	Euro 164.938,50
• spese telefoniche	Euro 243.895,75
• spese postali	Euro 861.494,30
• altre utenze	Euro 13.364,03

Le spese di energia elettrica sono entrate a regime sui dodici mesi dal definitivo distacco della centrale del condominio avvenuta a maggio 2003, nell'importo sono compresi sia l'utenza della sede che di via Belli.

Le spese telefoniche hanno registrato un decremento del 6% circa rispetto al precedente anno dovuto alla stipula di un nuovo accordo programmatico con il fornitore con cui sono state ritoccate le tariffe a nostro favore.

Le spese postali hanno registrato un incremento del 40%; l'aumento è ascrivibile all'avvio del sistema di riscossione dei contributi tramite MAV introdotto con delibera del CdA del 5/4/2003 a partire dal 2004.

Le spese relative alle altre utenze registrano un decremento del 41% rispetto al 2003 dovuto all'addebito nel precedente esercizio di maggiori spese relativamente alle utenze idriche di Collesalvetti per effetto di mancate letture negli anni precedenti nonché ai conguagli in nostro favore intervenuti nel corso del 2004.

SERVIZI VARI - sono costituiti da:

Assicurazioni, il cui valore in bilancio è pari a Euro 234.318,34, sono suddivise in:

- Assicurazione locali ufficio - auto Euro 88.918,47
- Assicurazione immobili Euro 145.399,87

La voce registra complessivamente un incremento dello 0,5% circa rispetto al passato esercizio. Gli incrementi registrati dalle due voci singolarmente prese (0,7% e 0,3% circa rispettivamente) sono ascrivibili al normale adeguamento dei premi

Servizi informatici - la posta di bilancio, pari a Euro 258.878,20 rispetto al precedente anno registra un incremento del 46% circa; tale variazione si deve anche all'ampliamento del collegamento Netcruise Telecom che presiede alla gestione del traffico internet e di posta elettronica da e per la Cassa Forense e

al consolidamento della collaborazione con Infocamere per la gestione della comunicazione telematica del Mod.5.

Servizi pubblicitari - la posta di bilancio, pari a Euro 30.718,56, rispetto al precedente anno evidenzia un decremento del 18% circa. La voce accoglie le spese relative alle inserzioni su quotidiani per ricerca di personale, alla presenza dell'Ente su elenchi telefonici e Guida Monaci e ad altre forme di promozione della propria immagine.

Prestazioni di terzi - la posta di bilancio pari a Euro 156.315,15 registra un decremento del 3,5% circa rispetto al dato del 2003; la composizione del valore si riferisce principalmente all'attività di sorveglianza della sede (per circa 150 mila euro), ai rapporti con la stampa (per circa 3 mila euro), ad una fideiussione (per circa 2 mila euro) e ad un lavoro interinale (per circa mille euro).

Spese di rappresentanza - pari complessivamente a Euro 138.292,94 hanno subito una diminuzione del 3% circa rispetto al dato del 31.12.03. Il dato si compone nello specifico di:

- Spese di rappresentanza Euro 120.813,65
- Spese di rappresentanza funzionali per i Consigli dell'Ordine Euro 17.479,29

Il decremento origina dalla diminuzione di circa il 45% della seconda voce per la minore incidenza dei costi di attivazione dei collegamenti tra Consigli dell'Ordine e Cassa.

Trasporti e spedizioni - la posta di bilancio, pari a Euro 84.530,25, registra un incremento del 40% circa rispetto al dato del 2003 dovuto alla riorganizzazione degli uffici avvenuta nel corso dell'esercizio.

Noleggii - la posta di bilancio, pari a Euro 37.342,57, non trova corrispettivo nell'esercizio precedente. Il CdA nelle sedute del 27/2 e 2/4/2004 ha deliberato la sostituzione con questa formula di due vetture di proprietà della Cassa, vendute alle migliori condizioni del mercato; il noleggio consente l'eliminazione di tutte le spese di manutenzione, assicurazione e assistenza nonché dell'ammortamento che vengono

Spese di spedizione

1. Previdenza Forense: arretrati 2003	Euro	162.732,46
2. Previdenza Forense: numeri 2004	Euro	96.571,32
3. Modello 5	Euro	186.400,00

ALTRI COSTI: la voce “altri costi” pari a Euro 1.346.754,64 ha subito un decremento del 3,5% circa rispetto al valore del precedente anno.

Le poste di bilancio di maggiore rilevanza sono:

• Spese condominiali	Euro	104.992,11
• Pulizie uffici	Euro	215.264,82
• Canoni di manutenzione	Euro	221.935,13
• Adattamento locali ufficio	Euro	191.469,52
• Stampa e pubblicazioni	Euro	202.088,89
• Congressi Convegni e Conferenze	Euro	157.461,84
• Elezioni Comitato	Euro	65.263,99

Le spese condominiali relative all'anno in corso sono aumentate di circa il 3% imputabile in parte all'acquisto di un ulteriore porzione dello stabile di Via Visconti oltre che alla normale dinamica di tale tipologia di spese.

I costi per pulizie uffici si mantengono sostanzialmente stabili rispetto l'anno precedente.

Per quanto concerne i canoni di manutenzione, confrontando i dati dei due anni, si registra un decremento del 14% che conferma il trend degli ultimi anni in ragione del rinnovamento delle dotazioni tecnologiche dell'ente acquistate con garanzie pluriennali comprensive di assistenza.

Le spese per l'adattamento dei locali ufficio fa segnare un aumento del 28% circa dovuto ai lavori svolti nella porzione del primo piano dello stabile della sede finalizzati all'allestimento dei nuovi uffici per l'Information center, il Centro documentale unico e i servizi all'Avvocatura.

Le spese per stampa e pubblicazioni evidenziano un decremento del 3% circa da ricondursi principalmente ad eventi tipografici una tantum che hanno caratterizzato l'esercizio precedente come la ristampa della Guida dei Servizi e delle Schede Convenzioni Cassa e la modulistica per il condono; nel 2004 l'impatto economico di maggior rilievo è stata la stampa del volume su Palazzo Gualdo di Vicenza (circa 41 mila euro).

I costi per Congressi sono inerenti alle spese sostenute per i convegni e le conferenze tenutesi nel corso dell'anno. L'importo pari a Euro 157.461,84 registra un decremento pari al 40% circa, ed è così scomponibile:

1. Costi per convegni vari	Euro 59.995,44
2. Grandi eventi	Euro 97.466,40

- 1) I costi per convegni vari sono riconducibili principalmente all'erogazione dei contributi in favore dell'AIGA per la Conferenza Nazionale sulla tutela dei giovani avvocati (Euro 12.000,00), dell'AIJA per il 42° Congresso annuale - Napoli (Euro 10.000,00), dell'Associazione Avvocati Amministrativi TAR Lazio per il Convegno sul nuovo codice dei beni culturali e

ambientali - Terracina (Euro 3.000,00), dell'ELSA per il National Moot Court Competition – Urbino (Euro 2.000,00) e della Camera penale di Napoli (Euro 3.000,00).

Dalla data della delibera del CDD del 17.09.2004 non è stato erogato nessun contributo alle Associazioni.

- 2) I grandi eventi organizzati dalla Cassa Forense nel corso del 2004 sono rappresentati dal Convegno CCBE “La sicurezza sociale degli Avvocati Europei” tenutosi il 26/3/2004 a Roma con un costo pari a Euro 97.466,40 (di cui solo per spese d'interpretariato e traduzione circa Euro 45.000,00) che sulla scia della Conferenza Giustizia e Telematica svoltasi nel settembre 2003 ha coinvolto l'avvocatura su tematiche in campo internazionale registrando un vasto interesse della categoria nella tutela ed interpretazione delle esigenze di coloro che svolgono o vorrebbero svolgere attività fuori dall'Italia ma entro le tutele garantiste dell'Europa Unita. L'oggetto del convegno ha richiamato l'attenzione dell'intera categoria e delle Istituzioni in ambito europeo su una tematica di indubbio interesse per l'Avvocatura che, orientando la propria attività professionale anche fuori dallo Stato di origine ed entro i confini dell'Europa, ha necessità di un miglior coordinamento delle Direttive in tema di libera circolazione e principi regolamentari sulla sicurezza sociale al fine di aver garantita una copertura previdenziale e professionale.

Gli importi risultano nettati dei contributi ricevuti a parziale copertura delle spese.

La voce di costo relativa alle “Elezioni del Comitato” si riferisce ai rimborsi delle spese sostenute dai Consigli dell'Ordine per l'elezione dei componenti il Comitato dei Delegati come disciplinato ai sensi dell'art. 39 del Regolamento Generale.

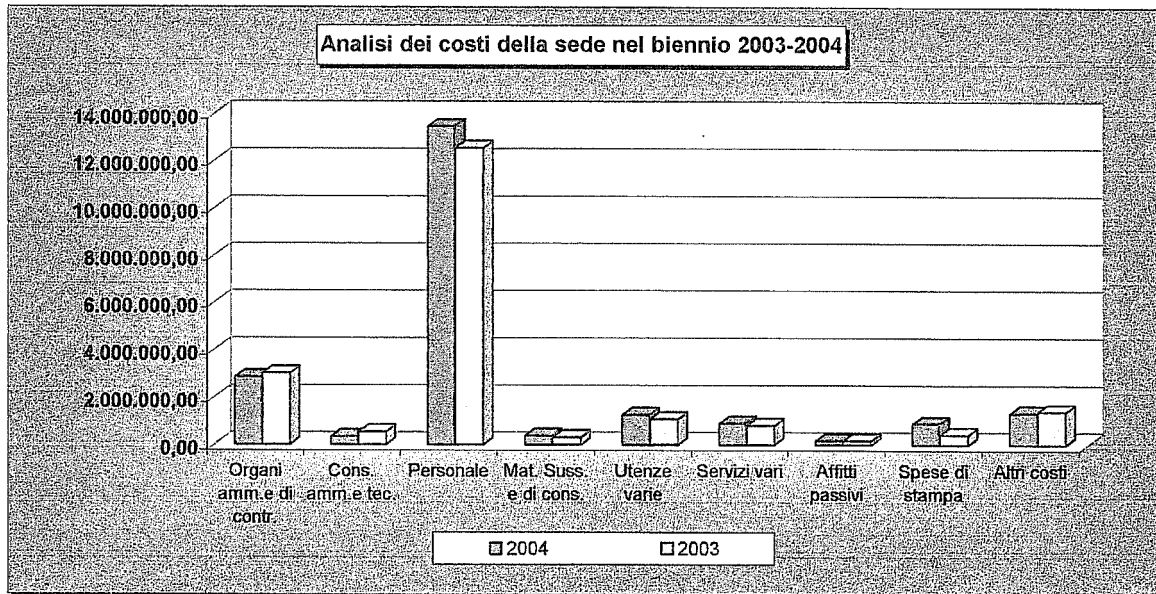
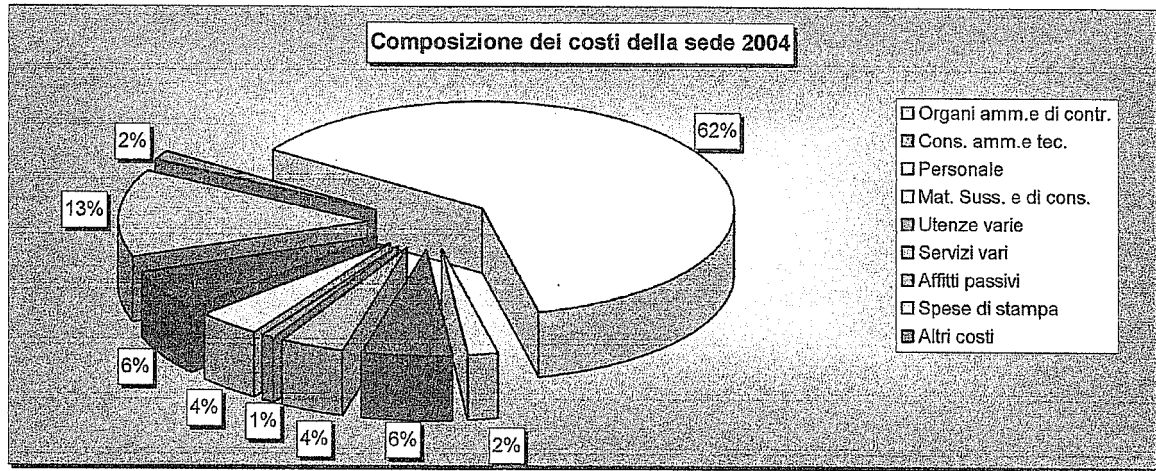

ALTRE PRESTAZIONI DI SERVIZI

Costi di formazione ruoli

Dall'entrata in vigore della riforma sulla riscossione tramite ruoli esattoriali, si è registrato il fenomeno della manifestazione dei costi inerenti i compensi ed IVA sui ruoli esattoriali, non più al momento della loro consegna ai Concessionari, che per i ruoli ante riforma, dei quali anticipavano l'incasso, quantificavano in un'unica soluzione il costo del loro servizio, ma gradualmente ovvero proporzionalmente alle quote che vengono rimosse nel tempo. Questo ha comportato l'iscrizione nei costi 2004 dell'importo riconosciuto ai Concessionari per i versamenti, eseguiti nel corso del 2004, sui ruoli dall'anno 2000 all'anno 2003; nel totale tali costi ammontano a circa 1,620 milioni di Euro di cui:

- circa il 46,02 % riferito al ruolo 2003;
- circa il 19,34 % riferito al ruolo 2002;
- circa il 23,02% riferito al ruolo 2001;
- circa l' 11,62% riferito al ruolo 2000

Per una completa informativa sul costo dei ruoli si rimanda anche alla voce “contributi” nei ricavi del conto economico.

IVA sui compensi dei concessionari

A completamento del costo relativo agli incassi inerenti i ruoli esattoriali, si precisa che l'importo del costo per IVA ammonta a circa 0,369 milioni di Euro così ripartiti:

- IVA su compensi ruolo 2003 circa il 50,77 %;
- IVA su compensi ruolo 2002 circa il 16,05 %;
- IVA su compensi ruolo 2001 circa il 21,24 %;
- IVA su compensi ruolo 2000 circa l' 11,94%;

Per una completa informativa sul costo dei ruoli si rimanda anche alla voce “contributi” nei ricavi del conto economico.

ONERI STRAORDINARI

SOPRAVVENIENZE PASSIVE

Descrizione	Valore al 31.12.2004	Valore al 31.12.2003
Sopravvenienze passive	1.663.832,38	2.812.706,57

In questa sezione del Conto Economico vengono comprese tutte quelle voci la cui competenza economica è da attribuirsi ad esercizi precedenti, i cui fenomeni si sono verificati nel corso dell'anno.

- **Sopravvenienze passive varie** – pari a Euro 854.128,00 sono principalmente costituite da tutti quei fenomeni di carattere economico resi noti in contabilità nell'anno e/o negli anni successivi a quello/i di competenza a diverso titolo (es: fatture per professionisti /o fornitori, spese condominiali, spese postali, utenze ...ecc.).
- **Sopravvenienze passive per restituzione contributi** – Per l'anno 2004 la voce espone un saldo pari ad Euro 315.216,34. Rispetto al dato del 2003 (circa 460 mila Euro) si è registrato un calo di circa il 31,5%. Si precisa che l'ammontare dei contributi restituiti a tale titolo si riferiscono a versamenti effettuati dai professionisti, in misura maggiore del dovuto, in anni precedenti e riferiti, quasi totalmente, ad eccedenze reddituali per anni ante 1997, ovvero per quegli anni per i quali non è iscritto in bilancio alcun credito residuo sulla base degli accertamenti eseguiti.
- **Sopravvenienze passive per IVA e compensi su ruoli** – a seguito di una attenta analisi eseguita nel corso del 2004, anche con l'ausilio degli Uffici competenti, si è ritenuto più appropriato imputare l'importo registrato per costo di IVA e compensi su ruoli post riforma interamente alla competenza dell'anno poiché, anche se l'attività espletata dai Concessionari per la riscossione di quote calate a ruolo inizia nel momento i cui quest'ultimo viene loro consegnato, il suo completamento, e quindi il titolo al compenso, si concretizza solo nel momento in cui avviene l'effettivo recupero della quota ed il conseguente versamento alla Cassa.

Per tale motivo l'importo in questione è stato integralmente imputato al conto "costo di formazione ruoli" al quale si rimanda per ulteriori chiarimenti.

- **Sopravvenienze passive per restituzione contributi art. 21** - Il dato, pari ad Euro 304.274,40, si riferisce agli importi liquidati nel corso del 2004 a titolo di restituzione di contributi in base al ricorso all'articolo 21 da parte dei professionisti che scelgono di cancellarsi dalla Cassa non avendo raggiunto i requisiti necessari per il diritto a pensione, per i quali la delibera era stata assunta nell'esercizio precedente.

INSUSSISTENZE DELL'ATTIVO

Descrizione	Valore al 31.12.2004	Valore al 31.12.2003
Insussistenze nell'attivo	36.186,83	2.895.048,78

Tale voce espone l'ammontare delle rettifiche eseguite in sede di consuntivo dei valori iscritti nelle attività dello Stato Patrimoniale a seguito di eventi che ne hanno rideterminato l'importo. In dettaglio:

- circa 26 mila Euro si riferiscono ad annullamenti di crediti, specialmente per anni vetusti, vantati nei confronti degli inquilini della Cassa non più esigibili e che non hanno trovato copertura nel fondo svalutazione crediti (si ricorda che tali annullamenti vengono deliberati dal Consiglio di Amministrazione);
- circa 10 mila Euro si riferiscono a modifiche relative a crediti contributivi accesi nei confronti di eredi di iscritti alla Cassa per i quali, in sede di verifica con gli Uffici preposti, si è riscontrato l'avvenuto recupero su arretrati di pensione in anni pregressi.

Il dato, notevolmente superiore (circa 2,9 milioni di Euro) registrato nel 2003 era influenzato dall'assestamento dei crediti per autotassazione.

MINUSVALENZE

Descrizione	Valore al 31.12.2004	Valore al 31.12.2003
Minusvalenze su att. imm.to	0	74.602,28

Nel corso del 2004 non si sono registrate minusvalenze su attivo immobilizzato.

RETTIFICHE DI VALORI

Descrizione	Valore al 31.12.2004	Valore al 31.12.2003
Rettifiche di valori	17.172.624,90	4.986.522,49
Svalutazione di attivo circol.	4.689.144,03	4.986.522,49
Svalutazione di attivo immobiliz.	12.483.480,87	0

L'importo costituisce l'accantonamento al fondo oscillazione titoli operato sulla base della svalutazione eseguita al 31.12.2004 sui titoli immobilizzati e dell'attivo circolante. Per maggiori informazioni si rimanda alla voce "fondo oscillazione titoli" dello stato patrimoniale.

RETTIFICHE DI RICAVI**Rettifiche di ricavi**

Descrizione	Valore al 31.12.2004	Valore al 31.12.2003
Rettifiche di ricavi	2.728.568,06	3.396.683,31
Restituzioni varie	78.461,25	6.600,41
Interessi depositi cauzion. inquilini	14.733,85	30.640,37
Sgravi trattenuti	2.635.372,96	3.359.442,53

- **Restituzioni varie** – Il dato si riferisce nella sua totalità ai rimborsi eseguiti a favore dei Concessionari, a fronte di sgravi, emessi nell'anno, su ruoli ante riforma (assistiti dall'anticipazione), per i quali gli stessi hanno già restituito l'importo ai professionisti e sono impossibilitati ad effettuare il recupero diretto tramite trattenuta sui versamenti a favore della Cassa in quanto incapienti.
- **Interessi depositi cauzionali inquilini** – Si tratta degli interessi riconosciuti agli inquilini degli stabili di proprietà della Cassa a fronte del deposito cauzionale versato nel momento della stipula del contratto di locazione; si ricorda che a partire dai contratti stipulati nel febbraio 1999 non vengono più corrisposti interessi come stabilito dal Consiglio di Amministrazione. Il dato rispetto al 2003 si è ridotto di circa il 51,91% conseguentemente al ridursi dei contratti ante 99 ancora in essere in contrapposizione all'aumento dei nuovi contratti stipulati.
- **Sgravi trattenuti** – Il dato, rispetto a quanto consuntivato per l'esercizio 2003, si è ridotto di circa il 21,55%. Si rammenta che la riforma della riscossione dei ruoli ha comportato una diversa contabilizzazione del dato degli sgravi e dei discarichi puntualmente applicata a partire dal bilancio 2000. Sulla base dei dati forniti dal Servizio Contributi, si è proceduto all'individuazione dei discarichi che, in base al codice, all'anno di riferimento del tributo nonché della causale di emissione, rappresentano una vera e propria rettifica di ricavi distinguendoli da quelli che invece rappresentano esclusivamente, in riferimento al credito, uno slittamento dei tempi d'incasso (es.: rateazioni) o una diversa modalità che non sia il ruolo esattoriale (es.: versamenti da Enti locali) lasciando inalterato il credito nei confronti del professionista.
Per quanto concerne gli sgravi ed i discarichi emessi nel 2004, essi ammontano ad un totale di circa 3,939 milioni di Euro di cui:

- circa 1,704 milioni di Euro hanno impattato direttamente sul conto economico come scarichi di ruoli per importi non dovuti dagli iscritti a vario titolo, oltre a circa 791 mila Euro contabilizzati in corso d'anno quali rimborsi diretti ai Concessionari (art. 26 D.Lgs. 112/99);
- circa 140 mila Euro rappresentano l'impatto sul conto economico degli sgravi relativi a ruoli ante riforma, che hanno scaricato per circa 0,697 milioni di Euro i "debiti verso concessionari per sgravi emessi" ma non trattenuti al 31.12.03;
- circa 206 mila Euro sono stati iscritti nella voce "crediti verso iscritti per accertamento contributi vari" a seguito di importi dovuti dagli iscritti ma non più esigibili dai concessionari tramite (es.: rateazioni);
- circa 400 mila Euro portati direttamente in riduzione dei ricavi inerenti i contributi anni precedenti registrati nel corso del 2004 a fronte di recuperi eseguiti su versamenti diretti ovvero con trattenuta su arretrati di pensione.

CONTRIBUTI

Descrizione	Valore 31.12.2004	Valore 31.12.2003
Contributi:	566.193.696,84	533.263.398,20
Contributi art. 10 – autotassazione	248.676.000,00	240.000.000,00
Contributi art. 10 – minimi iscritti a ruolo (*)	0	108.381.120,00
Contributi art. 10 – minimi per notifica diretta(*)	120.306.620,00	0
Contributi art. 11 – autotassazione	126.293.000,00	117.000.000,00
Contributi art. 11 – minimi iscritti a ruolo (*)	0	33.542.950,00
Contributi art. 11 – minimi per notifica diretta (*)	34.925.255,00	0
Contributi di maternità – ruoli	0	18.218.111,00
Contributi di maternità – notifica diretta (*)	19.354.029,00	0
Sanzioni amministrative	369.237,48	424.627,29
Contributi da Enti Previdenziali	2.839.027,14	3.662.887,04
Altri contributi	13.430.528,22	12.033.702,87

(*) Si è preferita mantenere l'esposizione separata dei "soli" minimi "a seconda della modalità d'incasso" per sottolineare, considerando i volumi trattati, il passaggio dal ruolo al MAV con la precisazione che in ossequio alla competenza sono stati accertati circa 15,6 milioni di euro sull'art.10, circa 3,5 milioni di euro sull'art.11, circa 1,9 milioni di euro sulla maternità, da porre in riscossione con il MAV 2005.

Il dato "complessivo" dei contributi registrato per il 2004 risulta incrementato, rispetto alla chiusura al 31.12.2003, di circa il 6,17% confermando una crescita in linea con quella registrata nel 2003 (circa il 6,46%).

Il delta positivo tra il costo derivante dalle "pensioni" erogate e il totale dei "contributi minimi ed eccedenze" accertati per competenza risulta essere di circa 109 milioni di Euro mantenendosi stabile

nel confronto con il 2003, dopo che nello scorso esercizio si era registrato un ulteriore aumento della forbice rispetto agli anni precedenti:

Descrizione	2004	2003	2002
Contributi art.10&11	530.200.875	498.924.070	460.516.459
Pensioni	420.961.143	389.377.266	358.146.049
Forbice	109.239.732	109.546.804	102.370.410

La già citata attuazione del nuovo “Regolamento dei contributi” per la parte attinente alle nuove modalità di incasso ha determinato una diversa “denominazione” dei sottoconti riguardanti i “minimi” nonostante il principio della competenza sia rimasto inalterato: si è passati dall’iscrizione dei “contributi a mezzo ruoli esattoriali” a quella dei “contributi a mezzo notifica diretta”, con la medesima norma per l’estrazione dell’accertamento derivante dalla base degli iscritti risultanti al 31.12.2004, come già ampiamente trattato nello Stato Patrimoniale relativamente ai “crediti verso iscritti”.

Con la stessa modalità d’incasso (Mav) sono stati posti in riscossione alla scadenza del 31 ottobre (prorogata dal CDA al 31 dicembre), oltre ai minimi accertati in seguito al primo flusso anche parte dei:

- contributi minimi dovuti per iscrizioni d’ufficio, retroattive, ultraquarantenni, per un totale di circa 1,993 milioni di Euro iscritti alla voce “altri contributi” alla quale si rimanda per ulteriori informazioni;
- contributi minimi relativi ad anni antecedenti che hanno impattato per circa 0,953 milioni di Euro sul conto economico alla voce “sopravvenienze attive per recupero pagamenti anni precedenti” e

per circa 10,92 milioni di Euro hanno discaricato il conto dei “crediti verso iscritti per accertamento contributi vari” relativamente agli anni per i quali risultava ancora iscritto un credito residuo;

- contributi integrativi riferiti ad autotassazione di vari anni che hanno impattato sul conto economico per circa 27 mila Euro alla voce “sopravvenienze attive per autotassazione anni precedenti” e per circa 196 mila Euro hanno discaricato i crediti riferiti alle autodichiarazioni reddituali dei mod5 dall’anno 1997 all’anno 2003;
- sanzioni per circa 101 mila Euro affluite contabilmente sul conto “sanzioni ed interessi a notifica diretta”.

L’esigua entità degli altri contributi incassati con MAV, rispetto al totale dei minimi non ha reso opportuno la sotto classificazione in base al diverso sistema di notifica.

Per completare l’argomento si fornisce una panoramica dei costi sostenuti per:

1. l’ultimo triennio relativamente ai ruoli post riforma:

	RUOLO 2000	RUOLO 2001	RUOLO 2002	RUOLO 2003	TOTALE
COSTI PER COMPENSI ED IVA ANNO 2002	0	429.642,63	985.524,50	0	1.415.167,13
COSTI PER COMPENSI ED IVA ANNO 2003	305.284,94	285.326,58	898.488,32	1.173.319,31	2.662.419,15
COSTI PER COMPENSI ED IVA ANNO 2004	232.240,31	451.237,40	372.499,52	932.928,49	1.988.905,72
TOTALE COSTI PER RUOLO	537.525,25	1.166.206,61	2.256.512,34	2.106.247,80	6.066.492,00

Per una corretta lettura dei dati sopra indicati, si precisa che i compensi e l’IVA ai Concessionari si concretizzano solo nel momento in cui gli stessi effettuano i versamenti sulla base del principio del “solo riscosso”. Le concessionarie trattengono il costo del ruolo dagli importi accreditati alla Cassa a titolo di contributi.

2. il 2004 relativamente alla modalità d'incasso tramite M.AV.:

spese postali (per spedizione ed affrancatura)	Euro 256.451,00
spese bancarie (servizio per avvisi M.AV.)	Euro 401.653,44
Totale costo 2004	Euro 658.104,44

Si coglie l'occasione per precisare che:

- essendo il primo anno di applicazione della nuova modalità di incasso, è ancora difficile stabilire la vera entità del beneficio sulla riduzione del costo del servizio che potrà essere meglio analizzato negli esercizi futuri a fronte del consolidamento di un trend di raffronto;
- è innegabile il vantaggio derivante dall'immediata disponibilità delle somme poste in riscossione attraverso i M.AV. per effetto del beneficio della valuta tanto più se si considera che circa il 92% risulta aver pagato mediamente le quattro rate;
- i 658 mila euro si riferiscono ad un totale contributivo incassato tramite M.AV. (e dunque non solo i minimi ma anche i contributi messi in esazione al 31 dicembre u.s.) di circa 168 milioni di Euro al 31.12.2004 con un incidenza percentuale del costo sull'incassato dello 0,39%;
- a complemento di quanto sopra detto, l'incidenza del costo del ruolo pari a 1.988 mila euro sull'incassato 2004 corrispondente a circa 73,9 milioni di euro (riferito ai ruoli esattoriali dal 2000 al 2003) è pari a circa il 2,69%.

Contributi in autotassazione

I contributi per autotassazione rilevati sulla base dei Mod. 5 pervenuti alla Cassa al 31.12.2004 ammontano ad un totale di circa 374,969 milioni di Euro contro i circa 357 milioni di Euro dell'anno 2003 con un incremento percentuale di circa il 5,03%. Analizzando separatamente i dati relativi all'art. 10 ed all'art. 11 si registra:

- per il primo (dovuto sul reddito professionale ed accertato al 31.12.2004 per un totale di circa 248,676 milioni di Euro) un incremento di circa il 3,62%
- per il secondo (dovuto sul volume di affari IVA ed accertato al 31.12.2004 per un totale di circa 126,293 milioni di Euro) un incremento di circa il 7,94%.

Il minore incremento registrato dall' art. 10 nel corso del 2004 rispetto al biennio precedente (il 7% circa nel 2003 sul 2002) risente anche degli effetti dell'adesione al concordato preventivo biennale sulla base della specifica normativa fiscale ritenuta applicabile anche alla Cassa per il 2004.

Contributi minimi per notifica diretta

Come premesso, essendo sostanzialmente invariata la tecnica di accertamento dei minimi per competenza, al 31.12.2004 si è proceduto, partendo dalla base degli iscritti Cassa risultanti a tale data, ad integrare il dato rilevato nel corso dell'esercizio in base alle notifiche prodotte.

L'integrazione ammontante a circa 21,056 milioni di Euro (di cui circa 15,6 milioni di euro sull'art.10, circa 3,6 milioni di euro sull'art.11 e circa 1,9 milioni di euro sulla maternità) è stata iscritta tra le attività dello stato patrimoniale sotto la voce "credito verso iscritti per accertamento contributi" della sezione "crediti verso iscritti" al quale si rimanda per ulteriori informazioni.

Per l'anno 2004 i contributi minimi individuali dovuti dagli iscritti Cassa, così come determinati dal Consiglio di Amministrazione nella seduta del 30 maggio 2003, sono pari a :

- Euro 1.190,00 per contributo ex art. 10
- Euro 355,00 per contributo ex art. 11
- Euro 173,00 per contributo L. 379/90 (invariato rispetto al 2003).

Benché nel totale i contributi minimi si siano incrementati di circa il 9,02% è opportuno sottolineare che:

- l'art. 10 ha registrato una variazione in aumento dell'11% passando dai circa 108 milioni di Euro del 2003 ai 120 milioni di Euro del 2004
- l'art. 11 ha avuto una crescita positiva del 4 % passando dai 34 milioni di Euro circa del 2003 ai 35 milioni di Euro circa del 2004 (con un trend più contenuto rispetto all'anno precedente per effetto anche della contribuzione minima non più richiesta nei confronti dei praticanti iscritti alla Cassa)
- i contributi per maternità si sono incrementati di circa il 6,24% passando dai 18 milioni di Euro circa del 2003 ai 19 milioni di Euro circa del 2004.

Sanzioni amministrative

Il totale delle sanzioni contabilizzate nel corso dell'esercizio 2004 ammonta ad Euro 369.237,48 contro l'importo al 31.12.2003 pari ad Euro 424.627,29 rispetto al quale si registra un decremento di circa il 13,04%. Specificamente:

- Euro 101.371,16 si riferiscono a sanzioni poste in riscossione a mezzo M.A.V.
- Euro 267.866,32 si riferiscono a sanzioni recuperate in fase di conguagli contributivi eseguiti a vario titolo

Contributi da Enti Previdenziali

Il dato che registrava un trend positivo in costante crescita già a partire dall'anno 2000, ha riportato per l'esercizio 2004 una battuta di arresto segnando un decremento rispetto a quanto consuntivato per il 2003 di circa il 22,49%, che in termini assoluti ammonta a circa 824 mila Euro.

Altri contributi

Descrizione	Valore al 31.12.2004	Valore al 31.12.2003
Iscrizione anni preced.	3.599.791,19	3.458.838,30
Ripristini contributivi	24.996,21	35.279,46
Riscatto e ricingunzione	5.974.408,70	6.316.063,56
Insolvenze contributive	1.233.978,65	1.469.512,45
Depositi e spese cancelleria	91.007,96	33.420,01
Contributi normativa precedente	13.176,05	9.761,19
Sgravi riversati	15.022,81	7.805,04
Contributi per condoni e sanatorie	2.346.211,70	649.099,31
Altri contributi	9.405,83	0
Sanatoria L.662/96	122.529,12	53.923,55
Totale	13.430.528,22	12.033.702,87

Anche se le attività relative alle iscrizioni d'ufficio ed alle procedure sanzionatorie per irregolarità contributive e dichiarative inerenti l'autoliquidazione da Mod5 sono ancora fortemente influenzate dagli effetti del condono previdenziale che è tuttora in fase di lavorazione da parte degli Uffici preposti, il dato totale degli "altri contributi" ha registrato un incremento in termini percentuali di circa l'11,61% rispetto al dato di chiusura al 31.12.2003; in termini assoluti tale incremento ammonta a circa 1,397 milioni di Euro.

Dal raffronto con i dati del precedente esercizio si evidenzia che:

- i contributi inerenti le iscrizioni per anni precedenti operate a vario titolo si sono incrementate nel totale di circa il 4,07%
- i contributi per riscatto e ricongiunzione hanno subito un decremento pari a circa il 5,41% precisando che nella scomposizione dei due istituti si è registrato:
 - per il riscatto un decremento di circa l'1,97%
 - per la ricongiunzione, riferita ai versamenti eseguiti direttamente dai professionisti a copertura del maggior onere da sostenere, un decremento di circa il 21,11% a conferma della temporanea “sofferenza” dell'istituto stesso.
- i recuperi delle insolvenze contributive hanno subito un decremento pari a circa il 16,03%
- i contributi per condoni e sanatorie registrano un incremento in termini percentuali di più del 100% ed in termini assoluti di circa 1,697 milioni di Euro. Il valore comprende:
 - i contributi derivanti dal condono previdenziale, giusta delibera del Comitato dei Delegati del 25 luglio 2002, affluiti al 31.12.2004 per circa 2,116 milioni di Euro,
 - i contributi derivanti dal condono fiscale l. 289/02 per un totale di circa 230 mila Euro.

Per quanto concerne la sanatoria L. 662/96 viene fornito nella seguente tabella un riepilogo dell'andamento del relativo accertamento a partire dall'anno 1999 fino al 31/12/2004:

Descrizione	Valore al 31.12.2004	Valore al 31.12.2003	Valore al 31.12.2002	Valore al 31.12.2001	Valore al 31.12.2000	Valore al 31.12.1999
Sanatoria contrib.L.662/96	8.604,93	53.923,55	992.081,46	8.399.921,27	2.760.204,46	7.867.776,70
Regolarizzazioni iscriz.uff.	0	0	0	2.237.000,57	11.998,20	2.769.561,21
Regolarizzaz. Iscriz.tardive	113.924,19	0	267.534,84	3.545.776,66	3.466.797,73	629.314,54
Iscrizioni ultraquarantenni	0	0	0	619.722,82	669.398,59	264.690,41
Retrodatazione	0	0	0	929,62	79.560,19	345.967,88
Totale	122.529,12	53.923,55	1.259.616,30	14.803.350,94	6.987.959,15	11.877.310,75

Relativamente al dato esposto a titolo di sanatoria L.662/96 al 31.12.2004, si precisa che gli importi risultanti nel 2004 sono frutto di sporadiche definizioni derivanti da contenzioso in essere o da recuperi residuali su arretrati di pensione.

Per ulteriori approfondimenti in merito si rinvia alle Relazioni degli Uffici competenti.

GESTIONE DEL PATRIMONIO IMMOBILIARE

RICAVI	Valore al 31.12.2004	Valore al 31.12.2003
Canoni di locazione	19.489.674,16	18.426.852,00
Risarcimento danni appartamenti	6.455,00	13.595,00
Recupero spese portierato	595.648,77	492.881,34
Sopravv. attive per recuperi vari	4.167,00	493.148,09
TOTALE RICAVI	20.095.944,93	19.426.476,43

COSTI	Valore al 31.12.2004	Valore al 31.12.2003
Manutenzione ordinaria	606.260,41	510.162,44
Comp. Gestori e consegn. Immobili	45.371,88	40.710,02
Altre spese	106.341,90	127.119,12
Assicurazioni immobili	145.399,87	144.941,98
Spese portierato	692.608,33	588.384,77
Riparazione straordinaria	1.177.057,92	1.167.549,77
TOTALE COSTI	2.773.040,31	2.578.868,10

RICAVI DI GESTIONE DEL PATRIMONIO IMMOBILIARE

Canoni di locazione

La situazione dei contratti di locazione relativi agli immobili di proprietà della Cassa evidenzia un dato complessivo pari a 19,49 milioni di euro con un incremento di circa il 6% rispetto al 2003.

Nel 2004 si è proceduto alla ristrutturazione del complesso di Via Belli destinato attualmente solo in parte agli uffici della Cassa e in comodato all' Adepp.

L'incremento registrato sull'intero ammontare dei canoni è principalmente imputabile agli stabili destinati ad uso abitativo riflesso della politica sulle locazioni attuata dall'Ente, in seguito alla legge 431 del 9/12/1998, per l'adeguamento dei canoni a libero mercato dei contratti scaduti.

Il segmento non residenziale registra una diminuzione della redditività conseguente al:

- mancato affitto nei 12 mesi dell'immobile di Tor Pagnotta in Roma (che al 31.12.2003 era pari a circa 670 mila euro);
- dimezzamento della redditività dell'immobile di via C. Fea (da circa 413 mila euro nel 2003 a 206 mila euro nel 2004) sfitto dall'ultimo semestre,

nonostante l'effetto positivo dell'entrata in vigore sui dodici mesi dei canoni inerenti gli immobili in Roma di Via Crescenzo (da 520 mila del 2003 a 600 mila del 2004) e di Via Palermo (da 275 mila del 2003 a 436 mila del 2004), acquistati in seguito all'aggiudicazione avvenuta in attuazione del "Programma straordinario di dismissione di beni immobiliari degli Enti Previdenziali" L.140/97 e successive modificazioni.

La redditività dell'intero patrimonio immobiliare, in funzione della destinazione d'uso è per circa il 47% di tipo non residenziale ed per circa il 53 % di tipo abitativo.

Gli immobili definiti sulla localizzazione geografica sono distribuiti principalmente al centro tra Roma-Viterbo-Firenze-Collesalveti per l'85% circa, nord Bologna-Milano-Modena-Vicenza per circa il 14%, sud Napoli-Catania la restante parte.

Si rimanda agli allegati tecnici alla nota integrativa per la ripartizione dell'intero valore dei canoni diviso per stabile in base ai centri costo, così come comunicato in corso d'anno dal servizio Immobiliare.

Risarcimento danni appartamenti

Il valore di bilancio si riferisce sostanzialmente ai risarcimenti dell'INA ASSITALIA; il valore ha avuto un decremento di circa il 53% rispetto all'anno precedente.

Sopravvenienze attive per recuperi vari

Il dato si riferisce a recuperi vari di anni pregressi inerenti la gestione immobiliare non iscritti tra i crediti dell'attivo. Il decremento è legato all'eccezionalità che si era verificata nel 2003 per il recupero canoni anni precedenti dell'immobile sito in Roma – Via Crescenzo.

COSTI DI GESTIONE DEL PATRIMONIO IMMOBILIARE**Manutenzione ordinaria - Compensi gestori e consegnatari immobili - Altre spese**

Le voci comprendono i costi per i lavori di ordinaria manutenzione degli immobili, i compensi ai professionisti per la gestione degli stabili siti al di fuori dal territorio regionale e tutte quelle voci di costo relative agli immobili da reddito non configurabili come interventi di manutenzione.

I costi sostenuti per la “manutenzione ordinaria” degli immobili hanno subito un incremento del 19% circa rispetto al 2003; la politica di manutenzione attuata dall'Ente è finalizzata al costante mantenimento della normale efficienza degli stabili che per la maggior parte si caratterizzano per una vetustà superiore ai 30 anni.

La voce “compensi ai gestori degli immobili” registra un incremento dell'11% circa rispetto al 2003 dovuto alla delibera del CdA del 9 luglio 2004 con cui sono stati aggiornati i compensi dei consegnatari degli immobili fuori Roma.

Le “altre spese”, raccogliendo una gran varietà di voci che vanno dal reperimento dei conduttori, alle visite periodiche degli ascensori, alla vigilanza ispettiva, al costo del professionista che provvede agli svincoli delle pratiche di rimborso inquilini per danni ad appartamenti e alle pulizie dei locali in cessata locazione, sono tornate in linea con il 2002. In particolare nel 2004 si è registrato un decremento del 16% circa rispetto l'esercizio passato dovuto alla riduzione generalizzata di quasi tutte le voci ad eccezione del reperimento dei conduttori e della vigilanza presso lo stabile di Tor Pagnotta

iniziata nell'esercizio in analisi per preservare le apparecchiature tecnologiche durante il periodo di mancata locazione.

Spese portierato

Si riferiscono alle spese sostenute per le retribuzioni, gli oneri sociali e INAIL, l'accantonamento al TFR relativi ai portieri degli stabili, nonché la quota di TFR maturata nell'anno relativa ai custodi che hanno cessato il servizio nel corso dell'esercizio. Nei ricavi è presente il recupero del 90% e del 100% (per i nuovi contratti), di tali spese così come previsto per legge. Rimangono esclusi da quest'ultima voce i costi sostenuti per il portierato di Collesalveti iscritto nella voce inerente i dipendenti essendo a totale carico della Cassa per la natura strumentale dell'immobile. La spesa subisce un incremento del 18% circa ascrivibile al rinnovo del CCNL.

COSTO TOTALE PORTIERI	COSTO A CARICO CASSA	RECUPERO SU INQUILINI
692.608,33	96.959,56	595.648,77

Assicurazioni immobili

Comprendono gli oneri sostenuti per la polizza assicurativa globale stipulata per gli immobili per incendio, responsabilità civile, danni, etc.. L'incremento minimo registrato rispetto all'esercizio passato si deve al normale adeguamento dei premi.

Riparazione straordinaria

Sono comprese in questa voce le riparazioni agli immobili effettuate in via straordinaria riferite a lavori che non prevedono capitalizzazione. Tra le varie tipologie di interventi le ristrutturazioni delle unità abitative riprese in consegna, consistenti nell'adeguamento dell'impianto elettrico e nel rifacimento dei servizi igienici, hanno il peso maggiore in ossequio della politica di riqualificazione degli immobili scelta dal Consiglio di Amministrazione approfittando del favorevole regime IVA (10%) tuttora vigente.

Per l'analisi di ogni spesa sostenuta a carico di ciascun singolo stabile si rimanda alla sezione tecnica degli allegati alla nota integrativa ove sarà possibile verificare la ripartizione in centri di costo così come comunicato in corso d'anno dal Servizio Immobiliare.

GESTIONE MOBILIARE

RICAVI	Valore al 31.12.2004	Valore al 31.12.2003
TOTALE	119.140.460,22	130.914.086,90
Interessi su obbligazioni	154.983,84	688.904,92
Interessi su titoli dello Stato	37.716.859,25	44.206.663,99
Interessi di c/c su c/c 40000	4.091.677,16	2.463.744,28
Interessi su impieghi a breve termine	13.522.240,63	10.326.213,90
Interessi su c/c 41000	19.308,75	10.119,13
Interessi su c/c 43000	14,56	16,70
Interessi su c/gestioni SGR esterne	27.841,52	33.526,98
Interessi vari	10.607,19	22.216,46
Interessi sul c/c n.40020	773,80	937,70
Interessi da mutui e prestiti ai dipendenti	17.027,82	15.524,33
Dividendi azionari	16.605.791,40	15.206.850,36
Proventi finanziari diversi	354.008,57	550.990,96
Plusvalore su titoli	5.107.290,68	911.225,51
Interessi diversi	2.433.449,64	1.842.084,02
Proventi su gestioni mobiliari affidate a SGR	8.784.134,24	8.853.387,74
Interessi att. su cedole in c/gestione SGR	7.066.046,37	6.838.145,16
Interessi attivi su scarti di emissione	508.317,02	528.314,85
Proventi su scarto di negoz. imm. finanz.	588,34	586,73
Premi derivanti da gestione diretta	22.719.499,44	38.414.633,18

COSTI	Valore al 31.12.2004	Valore al 31.12.2003
TOTALE	25.318.682,23	39.153.685,90
Altri Oneri finanziari	1.594.356,51	149.436,74
Oneri finanziari derivanti da operazioni mobiliari (Minusvalore da SGR)	1.698.618,03	5.730.625,94
Oneri finanziari derivanti da operazioni mobiliari (Minusvalore da gestione diretta)	183.680,91	482.066,74
Oneri finanziari derivanti dal mercato dei premi	20.876.820,18	31.393.491,00
Spese Bancarie	800.505,41	649.622,69
Oneri derivanti da svalutazione premi	164.701,19	748.442,79

Lo scenario in cui la Cassa ha articolato le sue scelte in campo finanziario è sostanzialmente sintetizzato nella breve panoramica esposta negli allegati tecnici alla nota integrativa a cui si rimanda; l'imminenza del rinnovo degli OO.CC. ha fatto sì che l'attività per il 2004 fosse estremamente prudente.

Esaminando nello specifico la gestione mobiliare sviluppata nell'ambito dell'asset allocation del bilancio di previsione per quanto riguarda l'azionario:

- sul fronte degli acquisti il Consiglio di Amministrazione ha deliberato:
 - all'inizio del 2004 l'acquisto dei titoli Fondiaria-Sai, B. Intesa e San Paolo Imi (delibera n. 87 del 27/02/04), al fine di ridurre il prezzo di carico degli stessi dati i bassi prezzi di mercato.
 - verso la fine dell'anno il rafforzamento della posizione su Fondiaria-Sai con l'acquisto di altre 370.000 azioni con un limite di prezzo di 18,1 (delibera del 12/11/04) anche se tale investimento non è stato completamente realizzato a causa dell'incremento subito dal prezzo del titolo (in scia con il resto del mercato) che alla fine dell'anno segnava 19,83.
 - la partecipazione all'aumento di capitale a pagamento di BNL, avvenuto in dicembre che ha significato per l'Ente un incremento della partecipazione nella società per n. 3.368.771 azioni (di cui n. 3.005.485 iscritte nell'attivo immobilizzato e n. 363.286 iscritte nell'attivo circolante) con

un esborso di euro 5.120.550,00 circa (delibera del 26/11/04) al fine di abbassare il prezzo di carico.

➤ la Cassa ha preferito liquidare :

- alcune posizioni non strategiche in titoli che hanno fatto segnare un plusvalore significativo rispetto al prezzo di carico, quali Antena 3 TV, Ciments Francais SA, Societè Generale, Telefonica e parte di Biogen, non conclusa nel 2004 ma nel 2005 in quanto il prezzo di mercato era sceso sotto il prezzo obiettivo;
- metà delle azioni della Banca Popolare di Sondrio presenti in portafoglio (delibera n.475 del 26/11/04) con l'intento di rientrare del capitale iniziale investito tramite la realizzazione di una plusvalenza superiore al 100%, considerando anche l'adesione all'ultimo aumento di capitale a pagamento effettuato dalla banca nel marzo 2004 (delibera del 23/04/04) mantenendo quindi la restante partecipazione pari a 450.000 azioni circa.

➤ Vi è stato inoltre l'acquisto dei seguenti titoli azionari, deliberati dal CDA, con successiva vendita e realizzazione di consistenti plusvalenze:

- gli acquisti di Pirelli & C Real Estate (delibera del 09/06/04), effettuati all'inizio del secondo semestre dell'anno si sono rivelati un ottimo investimento; il titolo infatti, in pochi mesi è salito notevolmente tanto da consentirne la vendita (delibera del 13/10/04) con la realizzazione di un utile del 18% circa;
- la partecipazione al secondo collocamento di Snam Rete Gas (delibera del 03/04/04), nell'aprile dello scorso anno, ha fatto registrare una buona performance; infatti verso la fine dell'anno il titolo ha guadagnato rispetto al prezzo di collocamento (pari a 3,68 euro) consentendo di realizzare una plus del 12,3% circa (delibera del 12/11/04);
- la sottoscrizione del titolo Terna, società derivante dallo spin-off di Enel acquistata in giugno (delibera del 09/06/04) al prezzo di sottoscrizione di 1,7 e rivenduta nell'ultimo trimestre dell'anno (delibera del 13/10/04) a prezzi superiori a 1,9 ha fatto realizzare una

plus del 13,5%. La vendita è avvenuta subito dopo l'incasso del dividendo (0,045 ad azione) che ha contribuito a migliorare la performance dell'investimento che si è attestata complessivamente intorno al 16,2%.

Nell'intento di reinvestire gli importi liquidati alla scadenza dei titoli di Stato (nell'anno si sono avuti rimborsi di CCT per 223 milioni di euro circa) sono stati effettuati i seguenti reimpieghi di fondi:

- acquisto in asta di 25 milioni di euro di BTP€i 15/09/2014, cedola 2,15% oltre inflazione europea (ex tabacco) (delibera del Consiglio di Amministrazione del 20/02/04);
- acquisto sul mercato di 25 milioni di euro di OAT€i (Obligations Assimilables du Trésor Indexées) 25/07/2020, cedola 2,25% inflation linked (delibera del Consiglio di Amministrazione del 27/02/04);
- sempre in esecuzione della medesima delibera del 27/02/04, acquisto sul mercato di 25 milioni di euro di BTP€i 15/09/2014, inflation linked;
- stante il favorevole andamento dei prezzi sul mercato, acquisto di altri 40 milioni di BTP€i 15/09/2014 inflation linked e solo 5 milioni di OAT€i 25/07/2020 inflation linked in quanto il titolo è salito rapidamente sopra il limite stabilito pari a 99,50 (delibera del Consiglio di Amministrazione del 23/07/04).

Di seguito riportiamo il grafico dei titoli inflation linked presenti nel portafoglio a gestione diretta e del tasso di inflazione euro senza il tabacco:

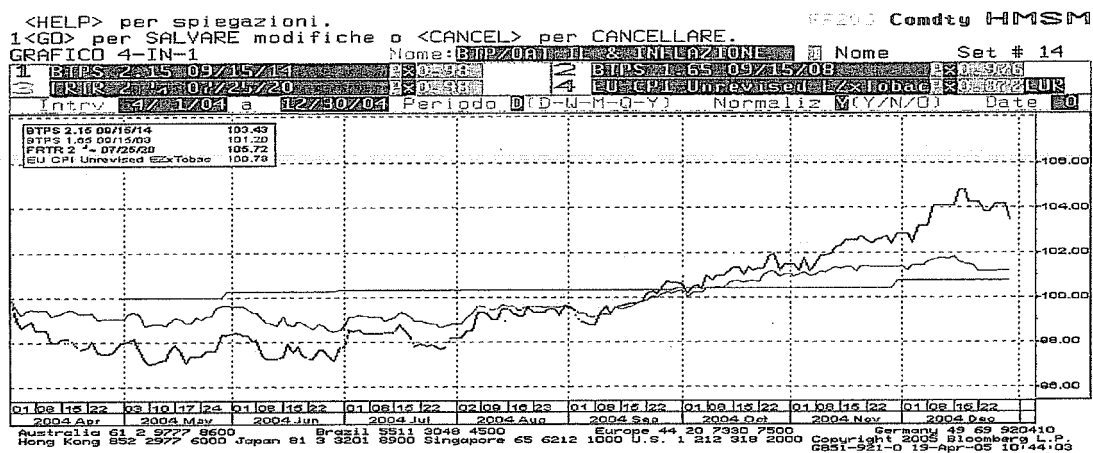

- Nell'area extra euro, acquisto di 20 milioni, controvalore in euro, di TIPS (Treasury Inflation Protected Securities, titoli di Stato US) 15/07/2013, cedola 1,875% inflation linked (delibera del Consiglio di Amministrazione del 25/03/04). Se da un lato l'investimento si è rivelato buono per la performance del prezzo, dall'altro ha fatto registrare una perdita di cambio (il cambio euro/dollaro di fine anno è pari a 1,3621), perdita a fine aprile in parte riassorbita.

L'acquisto totale dei titoli antinflazione dell'anno 2004 è stato di 140 milioni di euro che sommati a quelli già effettuati nel 2003 (45 milioni di BTP€i 01/09/2008, cedola 1,65% + inflazione) porta ad un totale che rappresenta poco meno della metà dell'esborso annuale delle pensioni, esborso esposto annualmente alla rivalutazione in base all'indice ISTAT.

A dicembre, delibera del 10/12/2004, in previsione dell'incasso della seconda rata di autotassazione, si sono effettuati investimenti in titoli a breve (BOT 15/09/2005) con un investimento di 150 milioni di euro e, per pari importo, investimenti in CCT, 01/08/2007, in considerazione dei rimborsi avvenuti. La scelta di investire in titoli a breve scadenza è stata dettata dalla opportunità di non allungare la duration totale di portafoglio (pari a 6,29) e, soprattutto, di non aumentare ulteriormente l'importo investito in "pronti contro termine".

Entrambi gli investimenti hanno evidenziato dei rendimenti effettivi netti di alcuni centesimi superiori a quelli registrati dai “pronti contro termine” del periodo novembre – dicembre (da 1,88% a 1,93% netti). La delibera del Consiglio di Amministrazione del 10/12/04, in gran parte realizzata nel 2004, è stata completata nei primi giorni del 2005.

Alla luce di quanto sopra, è possibile comprendere i dati iscritti nei ricavi attinenti alla gestione finanziaria.

A corredo di quanto esposto va comunque precisato che il valore dei dividendi è così disaggregabile:

Descrizione	Valori al 31.12.2004	Valori al 31.12.2003
Dividendi azionari a gestione diretta	14.141.713,11	12.921.733,60
Dividendi az. c/gest. Pioneer-Europlus	555.306,75	487.473,66
Dividendi az. c/gest. Generali A. M.	951.498,72	856.430,46
Dividendi az. c/gest. Duemme-Compagnie	780.131,65	743.141,86
Dividendi az. c/gest. Morgan Stanley	142.116,75	159.436,85
Dividendi az. c/gest. Merrill Lynch	35.024,42	38.633,93
	16.605.791,40	15.206.850,36

La politica dei dividendi delle società presenti nel portafoglio della Cassa si è mantenuta stabile rispetto agli anni precedenti; si segnalano Generali (0,33 euro ad azione) con l'incasso di un dividendo lordo di 1,157 milioni di euro relativamente alle 3.507.485 azioni dell'attivo circolante e 1,121 milioni di euro relativamente alle 3.397.905 azioni immobilizzate. Enel ha garantito l'elevato pay-out degli anni precedenti, pagando un dividendo di 0,36 euro ad azione che, per l'Ente, si è tradotto in un importo lordo di 3,278 milioni di euro per le 9.107.500 azioni immobilizzate. Inoltre Enel, per compensare i propri azionisti dello spin-off di Terna, in novembre, ha pagato un dividendo straordinario pari a 0,33 euro per azione e la Cassa ha registrato un dividendo lordo di 3 milioni di euro circa.

Bisogna evidenziare che la riforma fiscale in vigore dal 01 gennaio 2004 ha introdotto rilevanti novità in materia di dividendi. Tra le più significative l'abolizione per i dividendi italiani del cosiddetto “credito d'imposta” (il diritto sorgeva al momento dell'incasso del dividendo al fine di evitare la doppia

tassazione del dividendo stesso sia in capo al socio che in capo alla società distributrice) che veniva contabilizzato nel conto economico in aumento del dividendo netto percepito.

Il dato al 31.12.2004 risulta essere quindi, per quanto sopra esposto, notevolmente superiore a quello dell'esercizio precedente considerando che il valore del 2003 comprendeva l'importo del credito d'imposta pari a circa Euro 4,6 mln di Euro.

L'importo dei dividendi delle azioni gestite dalle SGR è pari a Euro 2.464.078,29.

Anche quest'anno alla data di redazione del presente bilancio non risultano ancora pervenute tutte le certificazioni (ex modelli RAD) per la rilevazione anche dei nuovi crediti d'imposta introdotti con il D.Lgs. 344/2003. Come per gli esercizi precedenti l'iscrizione in contabilità dei dividendi percepiti è avvenuta sulla base degli eseguiti inviati considerando, per quelli esteri, anche la ritenuta paese applicata. Eventuali differenze saranno inserite nell'esercizio 2005.

Discorso a parte merita l'analisi di tutte le voci inerenti le SGR per le quali deve essere fatta una valutazione globale; occorre sottolineare che sono state caratterizzate da una scarsa operatività — la maggior attività si è registrata nell'incasso dei dividendi — annotando dei risultati eterogenei in molti casi migliori rispetto a quelli dell'anno passato anche in conseguenza dell'andamento favorevole dei mercati.

XIV LEGISLATURA — DISEGNI DI LEGGE E RELAZIONI — DOCUMENTI

SGR	Descrizione	Ricavi	Costi	Saldo
Pioneer-Europlus	Dividendi	555.306,75		4.514.393,30
	Interessi-compravend.	1.854.664,85		
	Interessi di liquidità	9.190,43		
	Plus/minus	3.197.652,06	916.557,99	
	Spese Bancarie		136.144,07	
	Altro	22.542,58	72.261,31	
Generali A. M.	Dividendi	951.498,72		4.873.519,20
	Interessi-compravend.	2.533.553,95		
	Interessi di liquidità	13.920,86		
	Plus/minus	1.873.465,39	370.773,13	
	Spese Bancarie		54.735,58	
	Altro		73.411,01	
Duemme-Compagnie	Dividendi	780.131,65		6.253.082,39
	Interessi-compravend.	2.677.827,57		
	Interessi di liquidità			
	Plus/minus	3.049.828,75	192.359,40	
	Spese Bancarie		62.346,18	
	Altro			
Morgan Stanley	Dividendi	142.116,75		529.072,13
	Interessi-compravend.			
	Interessi di liquidità	3.083,24		
	Plus/minus	618.317,00	198.307,33	
	Spese Bancarie		42.840,72	
	Altro	6.703,19		
Merrill Lynch	Dividendi	35.024,42		50.819,11
	Interessi-compravend.			
	Interessi di liquidità	1.140,92		
	Plus/minus	43.584,29	20.620,18	
	Spese Bancarie		7.828,73	

XIV LEGISLATURA — DISEGNI DI LEGGE E RELAZIONI — DOCUMENTI

	<i>Altro</i>		481,61	
ARCA sgr	<i>Interessi di liquidità</i>	506,07		49.084,74
	<i>Plus/minus</i>			
	<i>Spese Bancarie</i>		4.703,35	
	<i>Altro</i>	53.282,02		
Dueemme (ex Mediolanum S.S.)	<i>Interessi di liquidità</i>			251.782,57
	<i>Plus/minus</i>	1.286,75		
	<i>Spese Bancarie</i>		16.583,58	
	<i>Altro</i>	267.079,40		

Per un'analisi comparata dei rendimenti dei portafogli (a gestione diretta e non) si allegano nel prospetto sottostante i dati "puramente contabili" estrapolati dal bilancio (che non tengono conto delle plusvalenze implicite) nel quale è possibile verificare il rendimento e le voci più significative in base all'impostazione seguita negli anni pregressi per consentire la confrontabilità:

ANALISI DELLE REDDITIVITA' DEL PATRIMONIO MOBILIARE
(ad esclusione delle obbligazioni e delle liquidità)

Patrimonio	Valori mobiliari	Utile/Perdite su cambi	Riprese di valore	Svalutazione	Valore al 31.12.04
PATRIMONIO MOBILIARE	1.747.589.168,99	-1.443.649,83	25.102.584,61	17.172.624,90	1.754.075.478,87
Gestione diretta	1.463.634.479,55	-1.448.171,96	19.727.903,86	14.616.987,82	1.467.297.223,63
<i>Immobilizzazioni</i>	<i>462.000.328,51</i>	<i>0,00</i>	<i>0,00</i>	<i>12.483.480,87</i>	<i>449.516.847,64</i>
Titoli di Stato (*)	132.873.899,84				132.873.899,84
Azioni	296.070.368,08			7.593.084,68	288.477.283,40
Altri fondi	33.056.060,59			4.890.396,19	28.165.664,40
<i>Circolante</i>	<i>1.001.634.151,04</i>	<i>-1.448.171,96</i>	<i>19.727.903,86</i>	<i>2.133.506,95</i>	<i>1.017.780.375,99</i>
BTP	427.345.159,34		555.479,59		427.900.638,93
BOT	68.933.980,00			39.980,00	68.894.000,00
CCT	156.653.132,13				156.653.132,13
Titoli indicizzati	166.030.776,79				166.030.776,79
Titoli indicizzati in valuta	19.762.537,10	-1.448.171,96			18.314.365,14
Azioni	162.691.044,65		19.153.658,60	2.091.974,00	179.752.729,25
Altri: Warrant	217.521,03		18.765,67	1.552,95	234.733,75
Gestione SGR	283.954.689,44	4.522,13	5.374.680,75	2.555.637,08	286.778.255,24
Pioneer	66.518.892,96	4.522,13	720.582,83	669.695,53	66.574.302,39
Generali-ass-manag.	97.469.468,27		1.790.741,42	931.380,51	98.328.829,18
Due Emme	94.596.288,45		992.977,33	799.016,57	94.790.249,21
Morgan Stanley Spa	5.681.071,12		98.303,12	102.141,42	5.677.232,82
Arca Spa	3.026.202,12		177.311,90	18.124,92	3.185.389,10
Fondi azionari	11.236.806,86		1.189.509,67		12.426.316,53
Merrill Lynch Int. Bank	5.425.959,66		405.254,48	35.278,13	5.795.936,01

XIV LEGISLATURA - DISEGNI DI LEGGE E RELAZIONI - DOCUMENTI

Descrizione	Dividendi	Interessi attivi	Plusvalore **	Minusvalore
Gestione diretta	14.141.713,11	37.716.859,25	6.873.904,23	183.680,91
SGR	2.464.078,29	7.093.887,89	8.784.134,24	1.698.618,03
Pioneer	555.306,75	1.863.855,28	3.197.652,06	916.557,99
Generali-ass-manag.	951.498,72	2.547.474,81	1.873.465,39	370.773,13
Due Emme	780.131,65	2.677.827,57	3.049.828,75	192.359,40
Morgan Stanley Spa	142.116,75	3.083,24	618.317,00	198.307,33
Arca Spa		506,07		
Merrill Lynch Int. Bank	35.024,42	1.140,92	43.584,29	20.620,18
Duemme (ex Mediolanum State Street)			1.286,75	
TOTALE	16.605.791,40	44.810.747,14	15.658.038,47	1.882.298,94

INDICATORI DI REDDITIVITA'	LORDI		NETTI da minusvalenze	
Gestione diretta	58.732.476,59	3,9%	58.548.795,68	3,9%
Valore patrimonio 2004	1.467.297.223,63		1.467.297.223,63	
SGR	18.342.100,42	6,4%	16.643.482,39	5,8%
Valore patrimonio 2004	286.778.255,24		286.778.255,24	
TOTALE	77.074.577,01	4,3%	75.192.278,07	4,2%
Valore patrimonio 2004	1.754.075.478,87		1.754.075.478,87	
(*) Comprende anche l'investimento in titoli di stato dei depositi cauzionali degli inquilini				

** Inclusa plusvalenza su titolo immobilizzato Banca Popolare di Sondrio

Per concludere la panoramica sulla gestione diretta del patrimonio, occorre dare alcuni cenni dell'operatività in premi, che si è tradotta in un rinnovo di alcune posizioni (delibera del 26/11/04) e stante il favorevole andamento del mercato nella chiusura (delibera del 10/12/04) dei rollover relativi alla vendita di PUT su:

- 1.785.000 azioni Unicredito (strike 4,44)
- 100.000 azioni Generali (strike 25,318)
- 200.000 azioni Generali (strike 25,349)
- 200.000 azioni Generali (strike 25,584).

Per gli altri si attendono condizioni di mercato più favorevoli.

XIV LEGISLATURA — DISEGNI DI LEGGE E RELAZIONI — DOCUMENTI

PREMI 2004

TITOLO	N° AZIONI	Data operazione	TIPO CONTRATTO	DIRITTO	ESITO	SCADENZA	PREMIO UNITARIO	STRIKE PRICE	Controparte PREMIO lordo in Euro	CONTROPARTE	competenza 2004	svaluazione 2003	Premi pagati e parati da T.A.	Premi Innessuti da definire	scarico premi da PNC titolo	scarico da svalutazione 2003 da PNC titolo	
GENERALI	401.200	09/12/03	VENDITA	PUT	abbandonata	15/08/04	4,280	26,260	1.717.136,00	MEDIOBANCA	1.717.136,00		-			189.535,03	
GENERALI	401.200	07/06/04	T.A.	PUT	roll-over	15/08/04	4,830	26,560	-1.977.916,00	MEDIOBANCA			1.977.916,00				
GENERALI	401.200	07/06/04	VENDITA	PUT	abbandonata	15/12/04	4,830	26,630	1.977.916,00	MEDIOBANCA	1.977.916,00		-				
GENERALI	401.200	10/12/04	T.A.	PUT	roll-over	15/08/04	2,230	26,730	-894.676,00	MEDIOBANCA			894.676,00				
GENERALI	401.200	10/12/04	VENDITA	PUT	roll-over	15/08/04	2,230	26,730	894.676,00	MEDIOBANCA			-	894.676,00			
GENERALI	340.000	03/12/03	VENDITA	PUT	abbandonata	15/08/04	9,050	31,163	3.077.000,00	MEDIOBANCA	3.077.000,00		-			169.967,40	
GENERALI	340.000	07/06/04	T.A.	PUT	roll-over	15/08/04	9,833	31,626	-3.343.220,00	MEDIOBANCA			3.343.220,00				
GENERALI	340.000	10/12/04	VENDITA	PUT	abbandonata	15/12/04	7,2258	31,810	3.343.220,00	MEDIOBANCA	3.343.220,00		-				
GENERALI	340.000	10/12/04	T.A.	PUT	roll-over	15/08/04	7,2258	31,810	-2.466.772,00	MEDIOBANCA			2.466.772,00				
GENERALI	340.000	03/12/03	VENDITA	PUT	abbandonata	15/08/04	7,226	3,300	2.466.772,00	MEDIOBANCA	2.466.772,00		-			63.769,94	
BNL	1.400.000	07/06/04	T.A.	PUT	roll-over	15/08/04	1,286	3,300	-2.142.000,00	MEDIOBANCA			2.142.000,00				
BNL	1.400.000	07/06/04	VENDITA	PUT	abbandonata	15/08/04	1,286	3,300	2.142.000,00	MEDIOBANCA	2.142.000,00		-				
BNL	1.485.544	10/12/04	T.A.	PUT	roll-over	15/12/04	1,442	3,158	-1.779.681,71	MEDIOBANCA			1.779.681,71				
BNL	1.485.544	10/12/04	VENDITA	PUT	roll-over	15/12/04	1,442	3,158	1.779.681,71	MEDIOBANCA			-	1.779.681,71			
GENERALI	50.000	03/12/03	VENDITA	PUT	abbandonata	15/08/04	10,210	32,340	510.500,00	MEDIOBANCA	510.500,00		-			25.239,78	
GENERALI	50.000	07/06/04	T.A.	PUT	roll-over	15/08/04	11,010	32,340	-550.500,00	MEDIOBANCA			550.500,00				
GENERALI	50.000	10/12/04	VENDITA	PUT	abbandonata	15/12/04	8,420	32,820	550.500,00	MEDIOBANCA	550.500,00		-				
GENERALI	50.000	10/12/04	T.A.	PUT	roll-over	15/12/04	8,420	32,820	-421.000,00	MEDIOBANCA			421.000,00				
GENERALI	100.000	03/12/03	VENDITA	PUT	abbandonata	15/08/04	3,120	25,010	312.000,00	MEDIOBANCA	312.000,00		-			48.241,82	
GENERALI	100.000	07/06/04	T.A.	PUT	roll-over	15/08/04	-3,6800	25,010	-368.000,00	MEDIOBANCA			368.000,00				
GENERALI	100.000	07/06/04	VENDITA	PUT	abbandonata	15/12/04	3,6800	25,010	368.000,00	MEDIOBANCA			-	368.000,00			
GENERALI	200.000	03/12/03	VENDITA	PUT	abbandonata	15/08/04	3,150	25,040	630.000,00	MEDIOBANCA	630.000,00		-			85.604,77	
GENERALI	200.000	07/06/04	T.A.	PUT	roll-over	15/08/04	3,710	25,040	-742.000,00	MEDIOBANCA			742.000,00				
GENERALI	200.000	07/06/04	VENDITA	PUT	abbandonata	15/12/04	3,710	25,040	742.000,00	MEDIOBANCA			-	742.000,00			
GENERALI	200.000	03/12/03	VENDITA	PUT	abbandonata	15/08/04	3,970	25,170	654.000,00	MEDIOBANCA	654.000,00		-			95.001,39	
GENERALI	200.000	07/06/04	T.A.	PUT	roll-over	15/08/04	3,660	25,170	-768.000,00	MEDIOBANCA			768.000,00				
GENERALI	200.000	07/06/04	VENDITA	PUT	abbandonata	15/12/04	3,660	25,170	768.000,00	MEDIOBANCA			-	768.000,00			
BNL	1.340.000	03/12/03	VENDITA	PUT	abbandonata	15/08/04	1,650	3,955	2.077.000,00	MEDIOBANCA	2.077.000,00		-			50.862,66	
BNL	1.340.000	07/06/04	T.A.	PUT	roll-over	15/08/04	-1,7850	3,955	-2.405.300,00	MEDIOBANCA			2.405.300,00				
BNL	1.421.877	07/06/04	VENDITA	PUT	abbandonata	15/12/04	1,892	3,4115	2.405.300,00	MEDIOBANCA	2.405.300,00		-				
BNL	1.421.877	10/12/04	T.A.	PUT	roll-over	15/12/04	1,4515	3,4115	-2.063.854,47	MEDIOBANCA			2.063.854,47				
BNL	1.421.877	10/12/04	VENDITA	PUT	roll-over	15/08/04	1,4515	3,4670	2.063.854,47	MEDIOBANCA			-	2.063.854,47			
UNICREDITO	1.785.000	03/12/03	VENDITA	PUT	abbandonata	15/08/04	0,340	4,390	606.900,00	MEDIOBANCA	606.900,00		-				
UNICREDITO	1.785.000	07/06/04	T.A.	PUT	roll-over	15/08/04	0,5400	4,390	-563.900,00	MEDIOBANCA			563.900,00				
UNICREDITO	1.785.000	07/06/04	VENDITA	PUT	abbandonata	15/12/04	0,5400	4,440	563.900,00	MEDIOBANCA			-	563.900,00			
B INTESA	1.933.937	07/06/04	VENDITA	CALL	abbandonata	15/12/04	0,085	3,450	164.384,65	MEDIOBANCA	164.384,65		-				
B INTESA	1.933.937	17/12/04	VENDITA	CALL	ex-novo	18/12/05	0,095	3,880	164.384,65	MEDIOBANCA	164.384,65		-				
TOTALI											21.971.056,65		-	20.876.920,18	2.841.900,00	748.442,79	
											22.719.469,44						

premi data operazione 2003 scadenza 2004
premi data operazione 2004 scadenza 2004
premi data operazione 2004 scadenza 2005
premi data operazione 2005 scadenza 2005

Nell'ottica di massimizzare in rendimento del portafoglio azionario a giugno è stata venduta una CALL sul titolo Banca Intesa con incasso di un premio pari a circa 164 mila euro (delibera del 09/06/04). A scadenza, non essendo stata esercitata, la CALL sul titolo è stata venduta nuovamente così come previsto dalla delibera del CdA del 26/11/04, con un incasso equivalente al precedente, ma, poiché la scadenza del contratto è il 16/12/05 l'effetto economico si vedrà nel prossimo bilancio.

Proventi derivanti da gestione premi	Oneri finanziari derivanti da gestione premi
22.719.499,44	21.041.521,37

In merito ai costi sostenuti per l'area mobiliare si ritiene opportuno precisare che:

- L'importo degli "Altri oneri finanziari" pari a € 1.594.356,51 è composto da:
 - Perdita su cambi - gestione diretta per € 1.448.202,58
 - Perdita su cambi - gestione esterna per € 73.892,62
 - Commissioni di gestione per over performance per € 72.261,31

L'importo più significativo della perdita su cambi si riferisce ai titoli obbligazionari in valuta a gestione diretta TIPS quotati in dollari (1,4 milioni di euro) mentre il valore esiguo (0,07 milioni di euro) è inerente all'adeguamento dei conti valutari di liquidità delle SGR; si è inoltre rilevato un utile su cambi riferito ad un titolo obbligazionario della UE detenuto da una SGR (l'Hungary per circa 4 mila euro):

Descrizione	Valuta	Cambio acquisto	Cambio a pronti 31/12/04
TIPS (gest-diretta)	\$	1,2775 del 25/10/04	1,3621
TIPS (gest-diretta)	\$	1,2601 del 22/10/04	1,3621
TIPS (gest-diretta)	\$	1,2592 del 21/10/04	1,3621
Hungary (gest-ester.)	HUF	248,55 del 08/09/04	245,97

Come meglio precisato nell'attivo circolante solo sui titoli obbligazionari in valuta è stato possibile contabilizzazione separatamente la differenza cambio dalla differenza di quotazione in

osservanza a quanto disposto dal principio contabile dei DC&R n°26 e dall'OIC n° 1 del 29.09.2004

- Al 31.12.04 il dato relativo alle spese bancarie è pari a euro 800.505,41 e rappresenta per circa il 50% le commissioni corrisposte alla Banca popolare di Sondrio per il servizio di riscossione dei contributi tramite MAV (per il cui commento si rimanda alla voce “contributi” del conto economico), per circa il 41% le spese addebitate per la compravendita di titoli delle SGR e le relative commissioni di gestione contrattualmente dovute, per circa il 6% le commissioni dovute per le operazioni finanziarie della gestione diretta e per il circa il 3% le commissioni legate al fondo Fondamenta .

Segue un dettaglio esplicativo:

Spese Bancarie	800.505,41	100%
Spese bancarie varie (*)	402.227,50	50%
Gestione Diretta	73.095,70	9%
SGR	325.182,21	41%
Pioneer	136.144,07	
Generali-ass-manag.	54.735,58	
Duemme	62.346,18	
Morgan Stanley spa	42.840,72	
Arca spa	4.703,35	
Duemme (ex Mediolanum)	16.583,58	
Merrill lynch Int. Bank	7.828,73	

(*) Comprendono per il 99% il costo dei M.AV.

RETTIFICHE DI VALORI

Descrizione	Valore al 31.12.2004	Valore al 31.12.2003
Rivalutazione titoli per ripristino valore	25.102.584,61	21.162.788,61

Rivalutazione titoli per ripristino di valore

Come più volte precisato nel testo della nota integrativa, i titoli sono valutati al minore tra prezzo di acquisto e valore di mercato.

In sede di valutazione del portafoglio mobiliare per il bilancio consuntivo, si può verificare la determinazione di valori di mercato inferiori a quelli a cui risultano contabilizzate le attività finanziarie, in questo caso si procede a svalutazione.

Se però negli anni successivi alla svalutazione, le quotazioni dei titoli svalutati registrano rialzi, gli eventuali “ripristini di valore” devono essere contabilizzati per riportare la valutazione del titolo fino al massimo del valore d'acquisto. Sulla base del principio illustrato, sancito dall'art. 2426 del c.c., al 31.12.04 è stato possibile recuperare parte della svalutazione rilevata precedentemente per un totale pari a circa 25 milioni di euro.

RETTIFICHE DI COSTI

Descrizione	Valore al 31.12.2004	Valore al 31.12.2003
Rettifiche di costi:	2.173.833,23	2.137.783,54
Pensioni reintroitate	1.056.177,21	1.107.966,54
Recupero maggiorazioni ex-combattenti	519.049,61	532.059,61
Altri recuperi	598.606,41	497.757,39

Pensioni reintroitate

Il dato esposto in bilancio è relativo agli assegni di pensione 2004 reintroitati sulla base della comunicazione del decesso del beneficiario tramite riaccredito effettuato dalla nostra banca cassiera ovvero a seguito di restituzione effettuata dagli eredi nonché, il recupero di somme erogate per pensioni che, alla luce della definizioni di dati reddituali diversi, vengono rideterminate nel loro importo; esso include altresì l'accertamento effettuato al 31.12.2004 dell'importo da recuperare sulla base dei decessi già accertati.

Recupero maggiorazioni ex combattenti

Rappresenta quanto anticipato ai pensionati nel corso del 2004 per conto del Ministero dell'Economia e delle Finanze al quale viene successivamente presentata istanza per il recupero degli importi versati; tale dato risulta decrementato di circa il 2,44% rispetto al 2003 rispettando l'andamento negativo verificatosi nel corso degli anni dovuto alla diminuzione delle posizioni contributive.

Altri recuperi

La voce esposta in bilancio pari ad di Euro 598.606,41 è costituita per la quasi totalità (circa il 99%) dal dato relativo alle spese di portierato dell'anno 2004 per le quale si procede al recupero sugli

inquilini degli stabili di proprietà dell'Ente, mentre il restante 1% è rappresentato da recuperi e rimborsi diversi.

PROVENTI STRAORDINARI

SOPRAVVENIENZE ATTIVE

Descrizione	Valore al 31.12.2004	Valore al 31.12.2003
Sopravvenienze attive:	12.457.018,12	17.857.336,99
Sopravv. Attive su pensioni	357.603,83	715.586,95
Sopravv. Attive per contributi arretrati	11.092.127,52	16.364.061,16
Sopravvenienze attive varie	1.007.286,77	777.688,88

Sopravv. attive su pensioni

Il dato esposto in bilancio per tale voce è pari a Euro 357.603,83 e risulta diminuito di circa il 50%. Tale diminuzione è dovuta anche alla maggiore celerità con cui gli uffici preposti vengono a conoscenza del decesso del pensionato potendo attivare subito, in tale modo, la procedura di recupero degli assegni. Per una più chiara lettura si precisa che tale importo è riconducibile per circa 273 mila Euro agli assegni di pensione relativi ad anni precedenti rentroitati per decesso dei beneficiari e per i restanti 85 mila Euro circa al recupero di somme erogate in anni pregressi per pensioni successivamente ridefinite nel loro ammontare in conseguenza della ridefinizione di alcuni dati reddituali.

Si precisa che al 31.12.2004 è stato accertato un importo di circa 13 mila Euro a titolo di recuperi per assegni di pensione anni precedenti sulla base dei decessi già accertati.

Sopravv. attive per contributi arretrati

Per la natura che è propria dei conti inerenti le sopravvenienze, in quanto espressione di eventi di pertinenza di esercizi precedenti ma dei quali si ha conoscenza soltanto successivamente, essi possono

presentare, nel dato di consuntivo, un andamento fortemente alternante da un esercizio all'altro rendendo poco indicativa la percentuale di scostamento tra i due.

Le “sopravvenienze attive per contributi arretrati” ammontano al 31.12.2004 ad un totale di Euro 11.092.127,52 così scomponibile:

- per circa 10,043 milioni di Euro è riferito a sopravvenienze accertate sull'autotassazione per art. 10 ed art. 11 di cui:
 - circa 6,028 milioni di Euro per accertamenti art. 10 eseguiti sui Mod5 ante 2004 in seguito all'attività di acquisizione di nuove dichiarazioni e di consolidamento dei dati preesistenti nell'ambito delle varie attività svolte dagli Uffici preposti e comunicate in sede di consuntivo;
 - circa 4,014 milioni di Euro per accertamenti art. 11 eseguiti sui Mod5 ante 2004 per l'attività di cui al punto precedente ;
- per circa 953 mila Euro è riferito alle quote richieste tramite M.A.V. per contribuzione minima di anni pregressi per i quali non esiste un credito già accertato;
- per circa 96 mila Euro è riferito principalmente a recuperi di contribuzioni pregresse eseguite su restituzioni di contributi o a seguito di verifiche contributive.

Per ulteriori dettagli si rinvia alla sezione “crediti verso iscritti” dello Stato Patrimoniale.

Sopravvenienze attive varie

Le sopravvenienze attive varie costituiscono una variazione economica positiva di operazioni manifestatesi nel corso dell'anno ma di competenza di precedenti esercizi. Al 31.12.04 risultano essere pari a Euro 1.007.286,77 e riguardano essenzialmente:

- per circa Euro 48.000,00 rimborsi su consumi utenze varie Sede;
- per circa Euro 174.000,00 rimborso INVIM immobili Roma;
- per circa Euro 207.000,00 versamenti in conto ruolo ante 2004;

- per circa Euro 406.000,00 i rimborsi da parte della Agenzia delle Entrate delle ritenute sostituito d'imposta anni 78/86 e rimborsi IRPEG-ILOR 76/84;
- per circa Euro 23.000,00 le restituzioni art 18 per diritti di surroga ai professionisti e indennità di maternità.

Ricavi originatisi nel corso della gestione dell'esercizio 2004

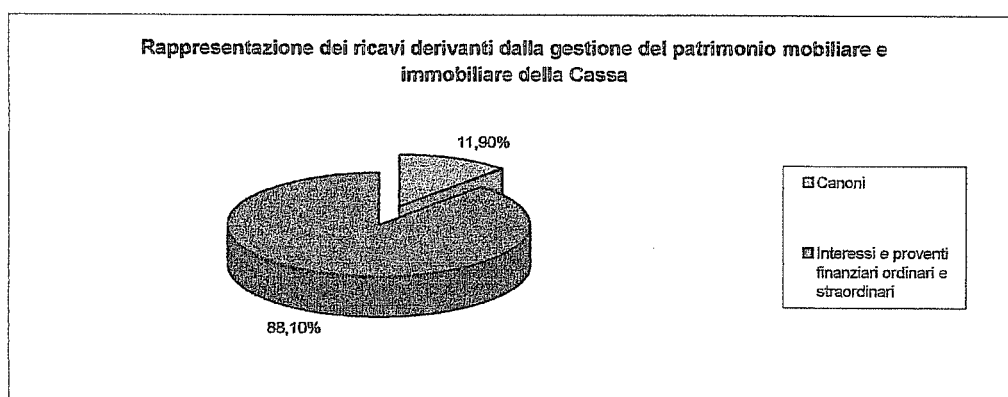
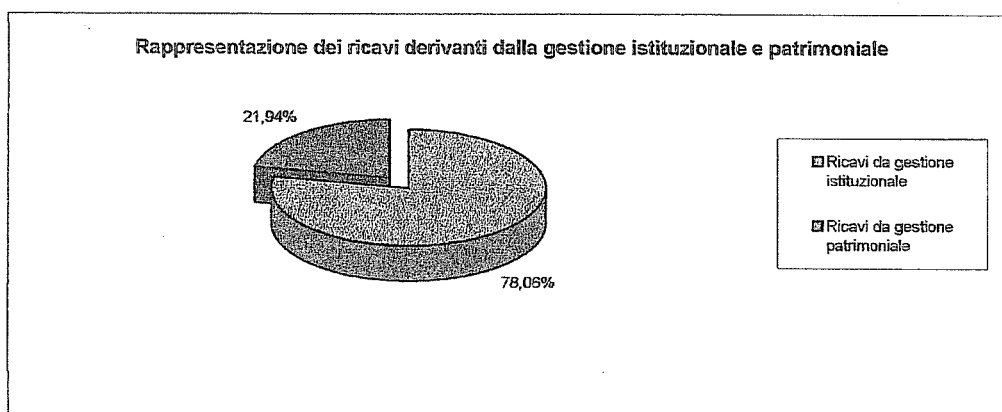
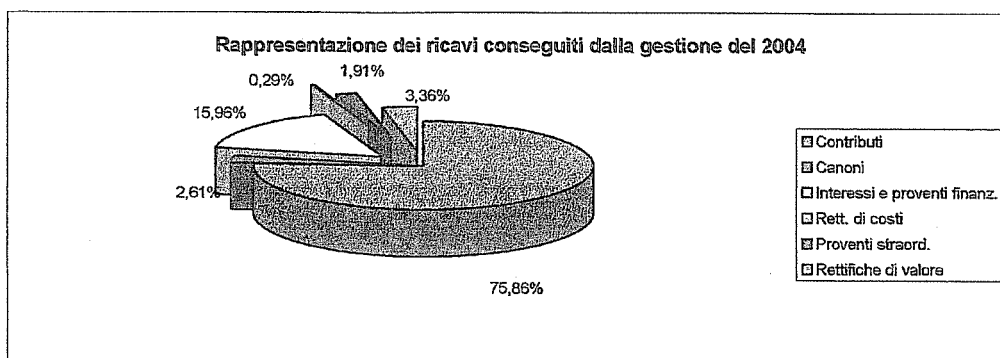

Allegati di Bilancio

- *“Tecnici” sul Patrimonio*
- *Relazione dei Servizi*

Allegati di Bilancio “Tecnici”
Sviluppati sull’area Patrimonio (Mobiliare e Immobiliare)

**Allegati di Bilancio “Tecnici”
Sviluppati sul Patrimonio Mobiliare**

- *Scenario Macroeconomico 2004*
- *Elenco completo dei dividendi azionari*
- *Elenco completo dei PCT*
- *Rendimento degli investimenti in PCT*
- *Capitale investito in PCT ripartito in banche*

Scenario Macroeconomico del 2004

Per comprendere le scelte strategiche e gli andamenti reddituali della Cassa Forense è opportuno ripercorrere brevemente i fatti più significativi che hanno caratterizzato i mercati finanziari nel corso del trascorso esercizio riprendendo proprio le parole del Professor Angelo Tantazzi, Presidente di Borsa Italiana Spa, espresse in una dichiarazione rilasciata alla fine dell'anno nella quale ha definito il 2004 come "un anno caratterizzato dalla significativa crescita economica mondiale, dove, però, il contributo dell'Europa è stato marginale".

L'economia mondiale ha registrato un +4,7%, in presenza di tassi di sviluppo elevati nelle economie emergenti e di un'accelerazione del commercio mondiale (+10%). Tuttavia nello stesso periodo i ritmi di crescita, in particolare nell'area Euro, hanno registrato un rallentamento. La crescita dell'attività economica ha avuto un'evoluzione disomogenea non soltanto dal punto di vista geografico, ma anche da quello temporale, con ampie oscillazioni tra i trimestri dell'anno. Tale andamento discontinuo è, in parte, attribuibile alle tensioni registrate dalle quotazioni del petrolio che hanno introdotto elementi di incertezza sull'evoluzione della congiuntura internazionale.

Gli Stati Uniti, come sempre, hanno trainato la crescita mondiale grazie anche a politiche espansive che hanno mantenuto i consumi a livelli elevati. Il Pil, infatti ha chiuso con una progressione del 4,4% sostenuto in particolare dai consumi delle famiglie. L'incremento della produzione ha spinto la Federal Reserve a innalzare gradualmente il tasso ufficiale di riferimento dall'1% al 2,25% (a febbraio 2005 è stato ulteriormente alzato a 2,5% per arrivare a marzo 2005 a 2,75%). Anche la disoccupazione è calata al 5,4% grazie alla creazione di circa 2 milioni di posti di lavoro nel settore dei servizi. Altalenante nel corso dell'anno, l'inflazione ha chiuso con un 3,3%. E' invece rimasto elevato il deficit dei conti pubblici e delle partite correnti, anzi quest'ultimo è peggiorato nonostante la maggiore competitività del dollaro nei confronti di euro e yen.

Come accennato precedentemente, un consistente sostegno al positivo ciclo internazionale è stato fornito dai paesi emergenti in particolare dalla Cina, ma anche Russia e paesi dell'America Latina. La

Cina ha registrato una crescita del PIL del 9,5% rispetto al 2003, proseguendo così nel suo straordinario sviluppo, nonostante l'attuazione di politiche monetarie restrittive e gli elevati prezzi del greggio di cui ormai la Cina è diventata primo importatore mondiale. Nei paesi dell'America Latina si è avuta una congiuntura favorevole soprattutto in Venezuela che, grazie all'oro nero, ha realizzato uno sviluppo intorno al 15% e in Argentina (+8,3%) nonostante i problemi legati alla negoziazione dell'ingente debito pubblico. Meno significativa è stata la crescita del Giappone, che ha registrato un incremento del PIL del 2,6%, guidata dalle esportazioni e dal consolidarsi dei consumi privati, ma con il permanere di un forte indebitamento (160% del PIL).

Anche l'area euro ha registrato un incremento del PIL pari a circa il 2% contro lo 0,4% del 2003, ma comunque notevolmente inferiore rispetto al resto del mondo. Sicuramente ha inciso il notevole apprezzamento dell'euro nei confronti delle altre valute, in particolare il dollaro, che ha ridotto la competitività delle produzioni europee penalizzando le esportazioni. Inoltre la debolezza della domanda interna in due paesi importanti quali la Germania e l'Italia ha peggiorato la situazione. Le economie di questi paesi, in particolare, sono state le meno dinamiche registrando +1,6% la Germania e +1,2% l'Italia, mentre la Francia ha segnato +2% e la Spagna +2,6%.

Per tale motivo il tasso di disoccupazione è lievemente aumentato (8,9% contro 8,8% del 2003), mentre l'inflazione si è attestata intorno al 2,2% (2% nel 2003) con forti differenze tra un paese e l'altro dell'Unione Europea (Finlandia 0,1%, Lettonia 7,4%); l'inflazione tedesca e quella francese hanno segnato il 2,2% mentre l'italiana il 2,4%, superiore alla media europea. In campo monetario, la BCE, spinta dalla necessità di non soffocare la crescita, non ha seguito la politica monetaria restrittiva degli Stati Uniti ed ha lasciato i tassi invariati.

Il cambio euro/dollaro, pari a 1,26 all'inizio dell'anno, è sceso leggermente, nel corso del 2004, mantenendosi intorno a 1,20, ma ha subito una rapida impennata nel corso dell'ultimo trimestre attestandosi a circa 1,36 alla fine dell'anno.

Anche Il Regno Unito ha risentito favorevolmente della situazione mondiale e in particolare europea, con un PIL in crescita, a fine 2004, del 3%, un tasso di disoccupazione tra i più contenuti rispetto agli altri paesi europei (4,7%) e un'inflazione intorno all'1,6%.

Crescita del PIL e contributi alla crescita nell'area dell'euro e nei suoi maggiori paesi (1)
(a prezzi costanti; variazioni percentuali sull'anno precedente e punti percentuali)

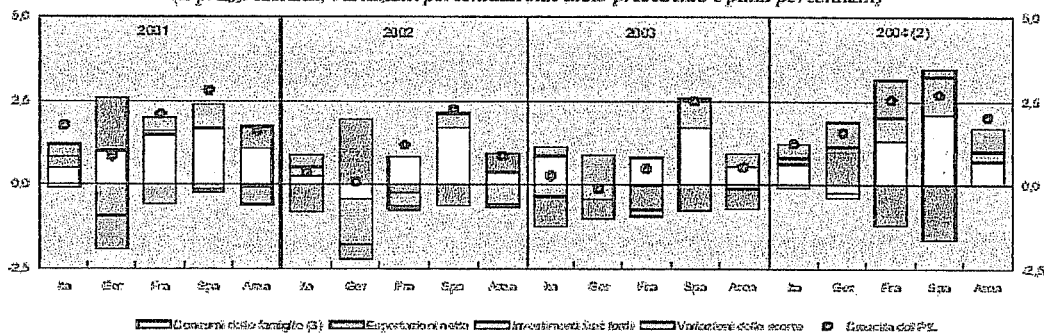

Fonte: Istatistica nazionale.
(1) È inclusa la spesa per consumi delle Amministrazioni pubbliche. - (2) Per la Francia e la Spagna i consumi sono riferiti alla base dei conti nazionali. - (3) Comprende la spesa per consumi delle famiglie individuali e dei bilanci con scopo di lucro al servizio delle famiglie.

I mercati azionari, dopo i recuperi del 2003, si sono ulteriormente apprezzati segnando rialzi anche superiori al 10%. Tra la metà di agosto del 2003 e i primi di marzo 2004 l'indice Dow Jones Euro Stoxx, che ha nel paniere le maggiori società quotate dell'area euro, è cresciuto del 22%, mentre l'indice americano S&P è salito del 15%. Nel 2004 l'indice mondiale Morgan Stanley Capital International World Index in dollari ha segnato un progresso del 12,84% tornando sui massimi degli ultimi tre anni. Il Dow Jones ha guadagnato un + 3,15%, il Nikkei + 7,61%. In Europa L'indice Euro Stoxx 50 ha evidenziato un risultato del 6,9%. In generale tutte le piazze hanno segnato notevoli progressi come evidenziato da alcuni indici riportati nello schema seguente:

NAME	STATO	31/12/03	31/12/04	VAR %
DOW JONES INDUS. AVG	USA	10.453,92	10.783,01	3,15%
S&P 500 INDEX	USA	1.111,92	1.211,92	8,99%
NASDAQ COMPOSITE INDEX	USA	2.003,37	2.175,44	8,59%
DJ STOXX 50 = PR	EURO	2.660,37	2.774,77	4,30%
FTSE 100 INDEX	REGNO UNITO	4.476,90	4.814,30	7,54%
CAC 40 INDEX	FRANCIA	3.557,90	3.821,16	7,40%
DAX INDEX	GERMANIA	3.965,16	4.256,08	7,34%
IBEX 35 INDEX	SPAGNA	7.737,20	9.080,80	17,37%
S&P/MIB INDEX	ITALIA	26.887,00	30.903,00	14,94%
MILAN MIB30 INDEX	ITALIA	26.715,00	31.220,00	16,86%
MILAN MIB TELEMATICO	ITALIA	19.922,00	23.534,00	18,13%
AMSTERDAM EXCHANGES INDX	OLANDA	337,65	348,08	3,09%
SWISS MARKET INDEX	SVIZZERA	5.487,80	5.693,20	3,74%
NIKKEI 225	GIAPPONE	10.676,64	11.488,76	7,61%

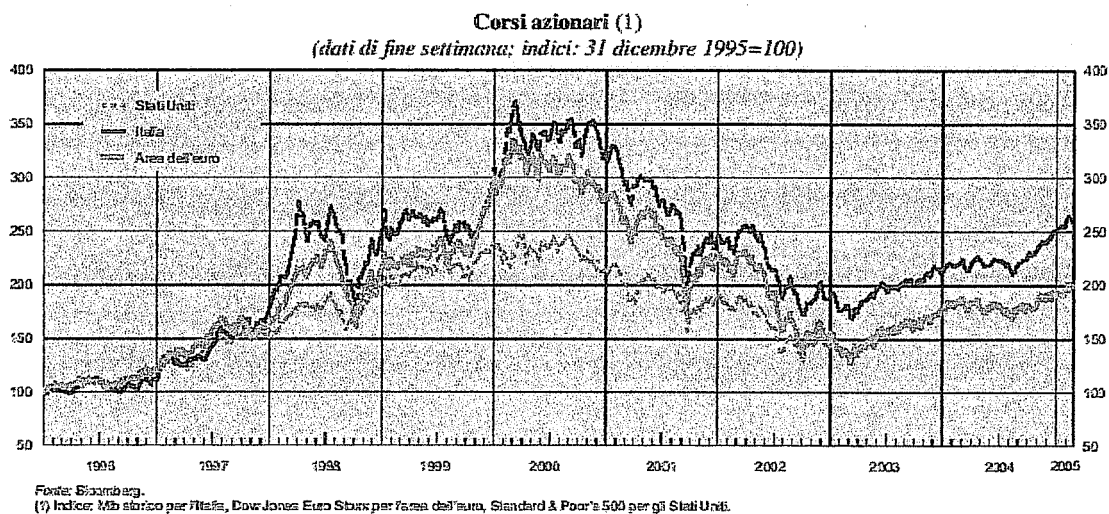

In Italia il Mibtel, con una performance del 18,13% è stata la miglior piazza europea; il nuovo indice S&P/Mib ha segnato +14,94%.

Il rialzo dei corsi è stato favorito dalla ulteriore flessione dei tassi di interesse reali a lungo termine in euro, riflettendo una minore avversione al rischio.

L'andamento delle aspettative sugli utili delle società quotate dell'area euro ha avuto un effetto limitato; infatti secondo i dati dell'IBES (Institutional Broker's Estimate System) i profitti attesi per il 2005 non registrerebbero variazioni significative, mentre quelli a lungo termine sarebbero rivisti ulteriormente al ribasso.

Dalla metà di agosto gli incrementi più marcati dei corsi si sono avuti nei settori delle telecomunicazioni, delle banche, dei media e dell'elettricità. Aumenti più contenuti o flessioni sono stati registrati dai titoli delle compagnie farmaceutiche e automobilistiche.

In Italia dallo scorso agosto ai primi di marzo 2005 i titoli azionari si sono apprezzati del 24%, ma anche la Spagna ha segnato un +27%, la Francia +18% e la Germania +21%.

Nella borsa italiana particolarmente elevati sono stati i rialzi nei comparti media e telefonico (circa 30%), quest'ultimo, in particolare, ha beneficiato di un'operazione di riassetto societario della principale compagnia del settore (Opa Telecom Italia – TIM).

Analisi della gestione azionaria DIRETTA divisa per settori merceologici

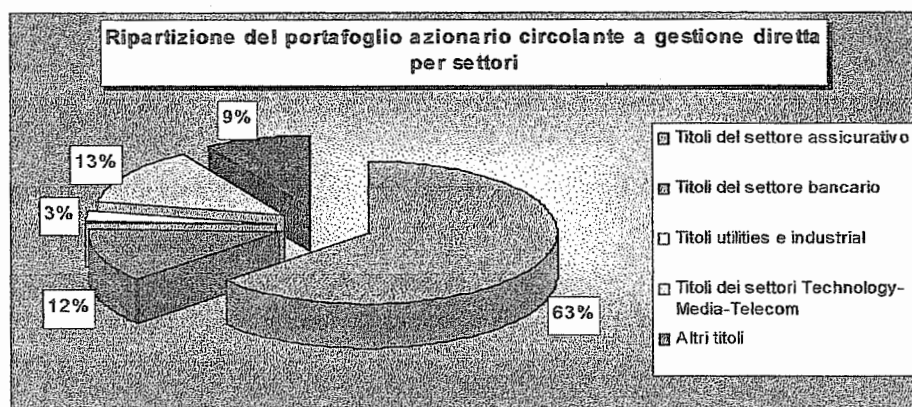

Analisi della gestione azionaria DIRETTA divisa per paesi

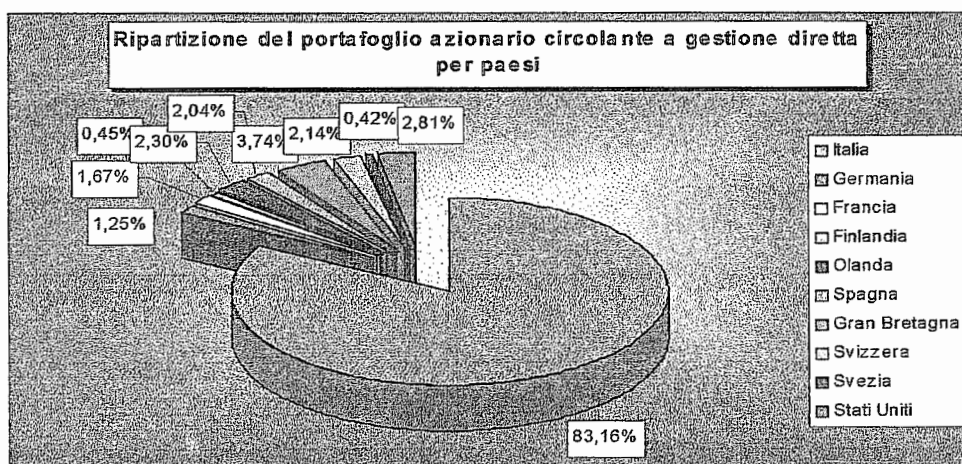

Andamento dei settori merceologici con le principali rappresentazioni grafiche

SETTORE	Variatione 31/12/03-31/12/04	Variatione 31/12/02-31/12/03
Bank	+11,702	+23,829
Insurance	+8,099	+17,778
Financial (generale)	+10,885	+25,699
Utilities	+19,978	+14,708
Industrial	+14,678	+28,806
Telecom	+9,355	+11,965
Information Technology	+0,632	+42,762
Basic Material	+10,772	+26,751
Energy	+20,820	+13,389
Consumer staples	+6,853	+8,322
Consumer discretionary	+10,579	+27,368
Health care	+2,066	+13,175

Rif: indice MSCI mondiale espresso in local currency

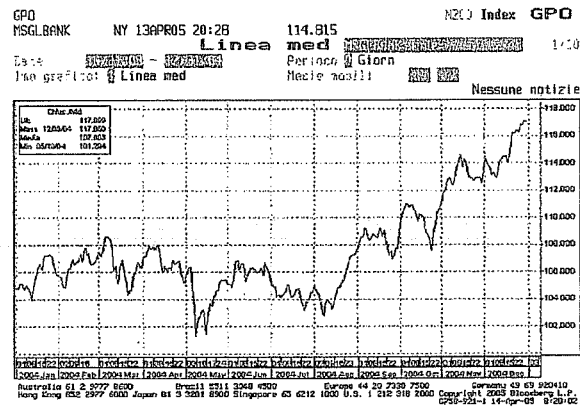
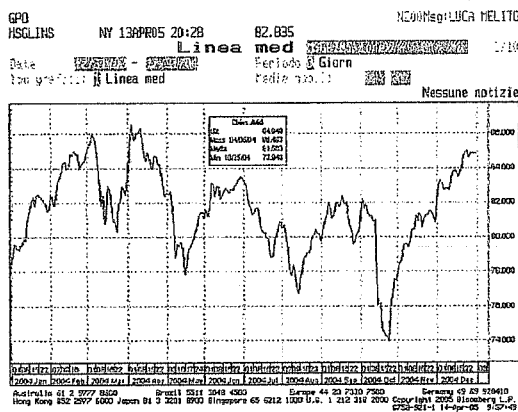

Andamento del settore Assicurativo

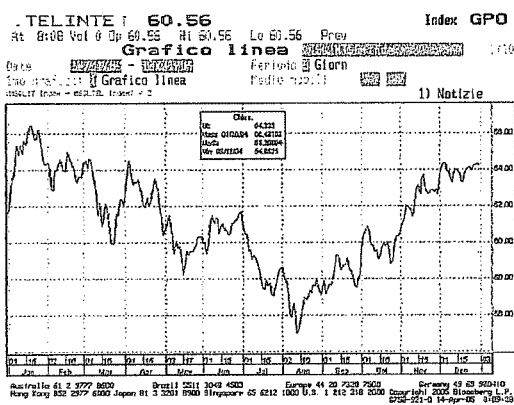

Andamento del settore bancario

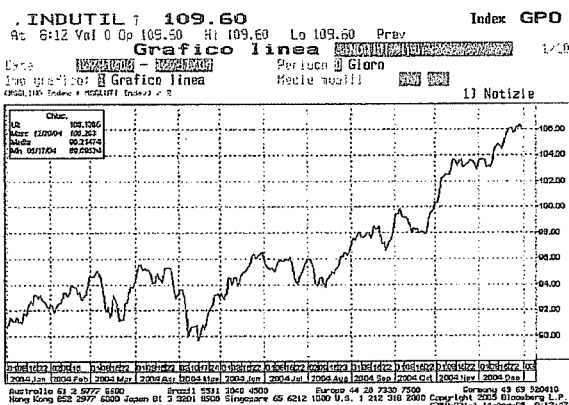

Andamento del settore Technology-Media -Telecom

Andamento del settore Utilities e Industrial

XIV LEGISLATURA — DISEGNI DI LEGGE E RELAZIONI — DOCUMENTI

Andamento dei principali indici italiani ed americani a confronto

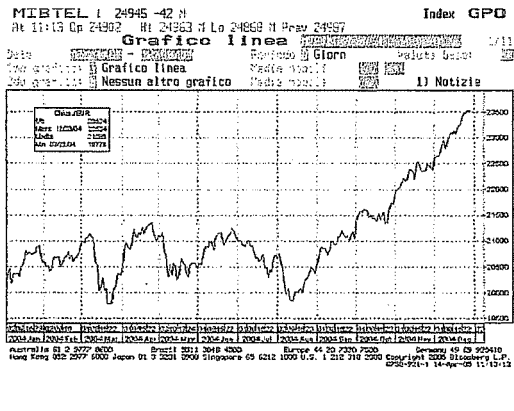

Mibtel

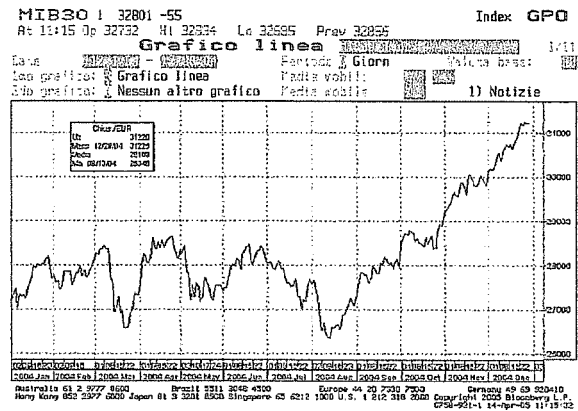

Mib30

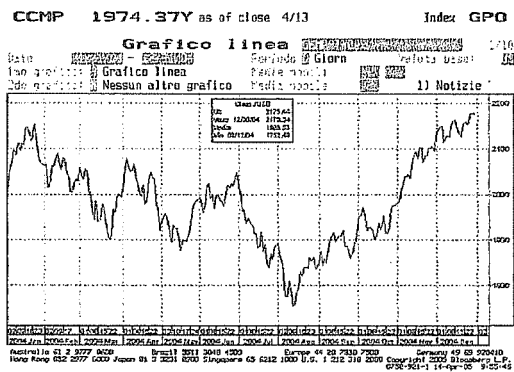

Nasdaq

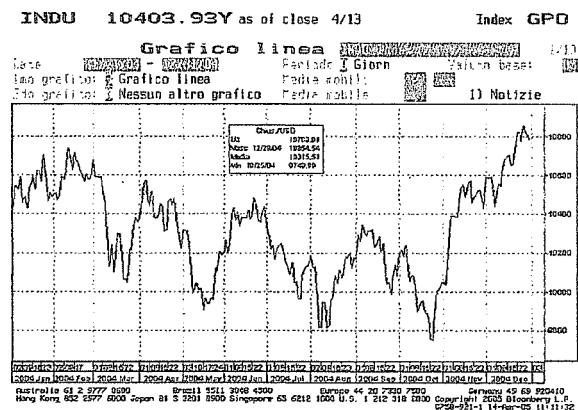

Dow Jones

I mercati obbligazionari hanno evidenziato andamenti diversi: negli Stati Uniti il tasso dei titoli decennali ha mostrato un'elevata volatilità in particolare nel primo semestre, per riportarsi poi sul 4,5% di inizio anno, mentre in Europa, in presenza di una crescita più contenuta dell'economia, il rendimento dei titoli decennali in euro è sceso a fine anno al 3,7% contro il 4,3% del 2003. I rendimenti delle obbligazioni emesse dalle società europee hanno beneficiato di questo andamento, evidenziando una riduzione del differenziale rispetto ai rendimenti dei titoli governativi.

Nel 2004 le emissioni nette di titoli di Stato nei paesi dell'area dell'euro sono ammontate a 191 miliardi (177 nell'anno precedente). In Italia si è registrato un aumento da 18 a 27 miliardi. Sono proseguite le emissioni di BTP con rendimento indicizzato ai prezzi al consumo dell'area (18 miliardi, con scadenze a 5, 10 e 30 anni). È ulteriormente cresciuta la durata del debito.

Gli acquisti netti di titoli di Stato italiani da parte di operatori esteri sono diminuiti, da 63 a 23 miliardi; sono invece ripresi gli investimenti da parte delle famiglie.

Il differenziale di rendimento tra il BTP decennale e il corrispondente Bund tedesco è sceso da 0,16 punti percentuali alla fine del 2003 a 0,12 punti; analoghe riduzioni si sono registrate rispetto ai titoli francesi e spagnoli.

Sul mercato obbligazionario internazionale sono state cospicue le emissioni delle banche. I differenziali di rendimento tra le obbligazioni in euro e i titoli di Stato hanno raggiunto livelli molto bassi per tutte le classi di rating, grazie alla progressiva riduzione dei casi di insolvenza e all'emergere di valutazioni più ottimistiche sulla rischiosità delle imprese.

In Italia l'espansione del credito bancario è stata sostenuta principalmente dal mercato immobiliare. Infatti il basso livello dei tassi di interesse ha sostenuto la domanda di prestiti a fronte dell'acquisto di abitazioni; dall'altra parte la domanda di credito da parte delle aziende si è notevolmente ridotto grazie all'autofinanziamento derivante dalla riduzione degli oneri finanziari e alla modesta dinamica dell'attività produttiva.

Il contenuto livello dei tassi di interesse, che determina un modesto costo opportunità della detenzione di strumenti finanziari, è il principale fattore dell'elevata preferenza per la liquidità. Infatti il grado di liquidità del portafoglio delle famiglie, in aumento dal 2000, risulta in linea con gli anni passati.

Riassumendo, pertanto, il portafoglio delle famiglie si è mantenuto abbastanza prudentiale. In particolare vi è stata una propensione per la liquidità (depositi bancarie postali), ma si è mantenuta elevata anche la percentuale di investimenti obbligazionari indirizzati principalmente verso Titoli di Stato e obbligazioni bancarie. Si è invece ridotta la componente azionaria e quella nei fondi comuni. Di contro, il debito lordo delle famiglie ha continuato a crescere grazie alla richiesta di mutui immobiliari. Si delineano così gli assets del portafoglio complessivo delle famiglie: forte componente liquida e di titoli di stato, presenza di investimenti immobiliari (prima casa).

*** *** ***

Per l'analisi della gestione diretta si rimanda al testo della nota integrativa a supporto della quale nella presente sezione si allega:

- *Elenco completo dei dividendi*
- *Elenco completo dei PCT*
- *L'analisi del rendimento mensile dei PCT*
- *La segmentazione del capitale investito in PCT al 31-12-2004*

DIVIDENDI 2004 GESTIONE DIRETTA

Area	Descrizione	Dividendo unitario	N° azioni	cambio	Importo lordo
Euro	ACEA	0,190000	133.500		25.365,00
	AEM	0,050000	201.000		10.050,00
	ALLEANZA	0,280000	296.690		83.073,20
	ALLIANZ	1,500000	10.250		15.375,00
	AVENTIS	0,820000	10.130		8.306,60
	BANCA INTESA	2,616000	89.950		235.309,20
	BANCA INTESA	0,049000	1.843.987		90.355,36
	BAYER	0,500000	23.150		11.575,00
	BNL	0,028640	1.022.000		29.270,08
	CAPITALIA	0,020000	58.046		1.160,92
	ESPRESSO	0,110000	48.700		5.357,00
	FIDEURAM	0,160000	84.000		13.440,00
	FIERA DI MILANO	0,350000	660.000		231.000,00
	FONDIARIA SAI	0,400000	370.187		148.074,80
	FRANCE TELECOM	0,250000	9.370		2.342,50
	GENERALI	0,330000	3.507.485		1.157.470,05
	HEINEKEN	0,240000	3.500		840,00
	HEINEKEN	0,160000	4.375		700,00
	ING	0,490000	26.450		12.960,50
	ING	0,490000	26.450		12.960,50
	MEDIASET	0,230000	179.700		41.331,00
	MEDIOLANUM	0,110000	239.700		26.367,00
	NOKIA	0,300000	68.350		20.505,00
	REPSOL	0,200000	21.950		4.390,00
	REPSOL	0,200000	21.950		4.390,00
	SAN PAOLO	0,390000	1.068.200		416.598,00
	SNAM RETE GAS	0,188330	1.360.000		256.128,80
	SNAM RETE GAS	0,011670	1.360.000		15.871,20
	TELECOM	0,104100	1.704.310		177.418,67
	TELEFONICA	0,200000	239.500		47.900,00
	TELEFONICA	0,200000	239.500		47.900,00
	TERNA	0,045000	12.000.000		540.000,00
	TIM	0,256700	505.500		129.761,85
UNILEVER	1,150000	71.204		81.884,60	
UNILEVER	0,630000	71.204		44.858,52	
	TOTALE EURO				3.950.290,35
Euro	AXA	0,380000	195.490		74.286,20
	BNL	0,028640	8.455.000		242.151,20
	BPS	0,230000	511.429		117.628,67
	ENEL	0,360000	9.107.500		3.278.700,00
	ENEL	0,330000	9.107.500		3.005.475,00
	FINMECCANICA	0,010000	11.717.000		117.170,00
	GENERALI	0,330000	3.397.905		1.121.308,65
	UNICREDITO	0,171000	10.992.500		1.879.717,50
		TOTALE EURO			
Svizzera	ROCHE	1,650000	47.100	1,5589	49.852,46
	TOTALE CHF				49.852,46
Svezia	TELIA SONERA	1,000000	21.656	9,2310	2.346,01
	TOTALE SEK				2.346,01

DIVIDENDI 2004 GESTIONE DIRETTA

Area	Descrizione	Dividendo unitario	N° azioni	cambio	Importo lordo
Inghilterra	BT GROUP	0,035555	96.900	0,6819	5.052,69
	BT GROUP	0,058888	96.900	0,6840	8.342,47
	GLAXO	0,100000	87.335	0,7008	12.462,54
	GLAXO	0,155555	87.335	0,6699	20.279,73
	GLAXO	0,111111	87.335	0,6746	14.384,22
	GLAXO	0,111111	87.335	0,6930	14.002,71
	PEARSON	0,107778	96.218	0,6848	15.143,24
	PEARSON	0,164444	96.218	0,6780	23.336,98
	PRUDENTIAL	0,118888	67.661	0,6703	12.000,72
	PRUDENTIAL	0,060000	67.661	0,7028	5.776,41
	ROLLS ROYCE	0,035333	458.449	0,7008	23.114,79
	VODAFONE	0,011977	1.034.600	0,6725	18.425,88
	VODAFONE	0,010594	1.034.600	0,6819	16.074,25
	TOTALE GBP				188.396,62
Usa	CITIGROUP	0,400000	27.320	1,2481	8.755,71
	CITIGROUP	0,400000	27.320	1,2080	9.046,36
	CITIGROUP	0,400000	27.320	1,2230	8.935,40
	CITIGROUP	0,400000	27.320	1,3320	8.204,20
	GENERAL ELETTRIC	0,200000	28.950	1,2575	4.604,37
	GENERAL ELETTRIC	0,200000	28.950	1,1880	4.873,74
	GENERAL ELETTRIC	0,200000	28.950	1,2090	4.789,08
	GENERAL ELETTRIC	0,200000	28.950	1,2860	4.502,33
	IBM	0,160000	1.660	1,2320	215,58
	IBM	0,180000	1.660	1,2311	242,71
	IBM	0,180000	1.660	1,2130	246,33
	IBM	0,180000	1.660	1,3460	221,99
	INTEL	0,040000	8.150	1,2230	266,56
	INTEL	0,040000	8.150	1,2150	268,31
	INTEL	0,040000	8.150	1,2291	265,23
	INTEL	0,040000	8.150	1,3510	241,30
	MICROSOFT	0,080000	15.500	1,2280	1.009,77
	MICROSOFT	3,080000	15.500	1,3540	35.258,49
	MOTOROLA	0,040000	75.900	1,2613	2.407,04
	MOTOROLA	0,040000	75.900	1,2011	2.527,68
	MOTOROLA	0,040000	75.900	1,2449	2.438,75
	MOTOROLA	0,040000	75.900	1,2680	2.394,32
	SONY ADR	0,112900	7.420	1,2080	693,48
	SONY ADR	0,121215	7.420	1,3380	672,21
	STM	0,120000	93.950	1,1974	9.415,40
	ST PAUL TRAV	0,220000	1.561	1,2368	277,67
	ST PAUL TRAV	0,220000	1.561	1,2360	277,85
	TRAVELERS A	0,080000	1.180	1,2230	77,19
	TRAVELERS B	0,080000	2.425	1,2229	158,64
	VIACOM	0,060000	5.700	1,2360	276,70
VIACOM	0,060000	5.700	1,2169	281,04	
VIACOM	0,060000	5.700	1,2745	268,34	
VIACOM	0,060000	5.700	1,2368	276,52	
	TOTALE USD				114.390,31
TOTALE GENERALE					14.141.713,11

DIVIDENDI 2004 GESTIONE ESTERNA PIONEER SGR

Area	Descrizione	Dividendo unitario	N° azioni	Importo lordo
Euro	ACS	0,459999	6.329	2.911,33
	AXA	0,380000	11.309	4.297,42
	BANCA INTESA	0,049000	75.296	13.252,10
	BANCA INTESA RISP	0,060000	35.265	6.594,56
	BANCO BILBAO VIZ	0,114000	17.138	2.584,54
	BNP	1,450000	6.064	8.792,80
	BASF	1,400000	4.842	6.778,80
	CELESIO	0,900000	219	197,10
	CREDIT AGRICOLE	0,550000	15.355	8.445,25
	DEUTSCHE BOERSE	0,550000	5.990	3.294,50
	ENEL	0,360000	67.084	24.150,24
	ENEL	0,330000	25.468	8.404,44
	ENI	0,750000	83.020	62.265,00
	E-ON	2,000000	2.375	4.750,00
	GENERALI	0,330000	9.983	3.294,39
	HENKEL	1,200000	650	780,00
	LAFARGE	2,300000	3.174	7.300,20
	LAGARDERE	0,900000	2.111	1.899,90
	MEDIOBANCA	0,400000	13.207	5.282,80
	MICHELIN	0,930000	1.870	1.739,10
	MUENCHNER RU	1,250000	3.235	4.043,75
	NOKYA OYJ	0,300000	14.123	4.236,90
	PEUGEOT	1,350000	6.178	8.340,30
	PUBLICIS GR	0,260000	2.993	778,18
	RAS	0,600000	8.598	5.158,80
	ROYAL PHILIPS	0,360000	8.205	2.953,80
	SANOFI	0,050000	12.140	607,00
	SCHNEIDER	1,100000	2.444	2.688,40
	SCHERING	0,930000	7.050	6.556,50
	SNAM RETE GAS	0,188330	67.867	13.573,40
	SOCIETE' GEN	2,500000	1.274	3.185,00
	TELECOM ITALI	0,115100	316.366	36.413,73
	TIM ORD	0,256700	60.720	15.586,82
TOTAL FINA	4,700000	526	5.657,00	
UNILEVER NEW	1,150000	886	1.018,90	
VINCI	2,360000	2.111	4.981,96	
	TOTALE EURO			292.794,91
Svizzera	NESTLE'	7,200000	1.465	6.798,14
	UBS	2,600000	5.935	9.919,01
	ZURICH FIN	2,500000	3.009	4.953,58
	TOTALE CHF			21.670,73
Inghilterra	ASTRAZENECA	0,177778	4.973	4.330,91
	BP AMOCO	0,042889	56.040	3.520,25
	BP PLC	0,042300	50.341	10.193,06
	BRITISH AMERI	0,141111	28.085	15.527,33
	BRITISH SKY BR	0,030556	10.998	1.240,32
	CARNIVAL	0,074411	3.969	1.924,07
	GLAXOSMITHKLINE	0,111100	19.771	11.732,80
	HSBC	0,071944	37.342	3.895,44
	KINGFISCHER	0,042778	21.288	1.301,69
	LOGICA	0,037778	23.435	2.431,65
	MAN	0,206667	4.810	2.821,03

DIVIDENDI 2004 GESTIONE ESTERNA PIONEER SGR

Area	Descrizione	Dividendo unitario	N° azioni	Importo lordo
Inghilterra	MFI FORNITURE	0,022200	34.807	1.166,13
	NAT GRID TRANSCO	0,087889	23.930	3.055,62
	RIO TINTO PLC	0,194889	18.411	7.471,83
	ROYAL BK OF SCOTL	0,396667	9.017	9.325,05
	STANDARD CHART	0,228100	30.624	13.192,60
	VODAFONE	0,011978	436.922	10.074,95
	TOTALE GBP			
Svezia	GETINGE	1,350000	7.051	1.040,99
	SANDVIK AB	10,500000	3.316	3.799,85
	TOTALE SEK			4.840,84
Usa	ABERCROMBIE	0,125000	5.172	1.058,39
	ALTRIA	0,680000	6.786	11.001,38
	AMERICAN EXPRESS	0,100000	565	44,13
	AM INT GROUP	0,065000	3.414	331,56
	BANK OF AME	0,800000	6.123	15.126,79
	BAXTER INT	0,582000	1.407	647,64
	BEAR STEARNS	0,200000	431	228,79
	BECTON DICKINSON	0,150000	734	86,78
	BELLSOUTH COR	0,270000	3.413	2.577,43
	BRISTOL MYERS	0,280000	12.750	5.945,10
	CARDINAL	0,030000	1.448	143,27
	CITIGROUP	0,400000	3.204	4.550,10
	CLEAR CHANNEL	0,100000	1.944	686,55
	CONOCOPHILIPS	0,430000	2.104	1.579,32
	DARDEN REST	0,040000	4.467	295,73
	DEVON ENERGY	0,050000	924	36,24
	DOMINION RESOUR	0,645000	547	284,21
	DU PONT	0,350000	287	81,96
	ELI LILLY	0,355000	562	535,28
	ENCANA	0,100000	1.960	588,74
	ENSCO	0,025000	7.316	443,56
	ENTERGY	0,450000	512	189,79
	EQUITY OFFICE	0,500000	1.625	637,25
	EXELON CORP	0,275000	3.806	2.799,65
	EXXON MOBIL	0,250000	1.709	348,75
	FAMILY DOLLAR	0,085000	2.965	404,65
	FIRST DATA CO	0,020000	2.260	187,46
	FREDDY MAC	0,300000	2.738	2.084,00
	FREEPORT MCMORAN	0,200000	1.667	1.744,99
	GENERAL EL	0,200000	9.330	4.795,99
	GOLDMAN SACHS GR	0,250000	801	1.491,00
	GUIDANT	0,100000	996	361,91
	HCA INC	0,130000	1.322	404,41
	HEWLETT PACKO	0,080000	9.646	1.335,13
	HOME DEPOT	0,070000	3.100	174,51
	HR BLOCK	0,200000	1.167	739,19
	INTEL CORP	0,040000	12.281	753,52
	ITT INDUST	0,170000	1.884	668,38
	JP MORGAN CHA	0,340000	5.574	5.931,51
	LEHAMAN BR	0,160000	1.796	237,61
	LIZ CLAIBONE	0,056250	1.699	233,75
MAY DEPART	0,242500	1.531	280,03	
MBIA	0,200000	1.490	1.845,01	

DIVIDENDI 2004 GESTIONE ESTERNA PIONEER SGR

Area	Descrizione	Dividendo unitario	N° azioni	Importo lordo
Usa	MERCK	0,370000	731	975,41
	MERRILL LYNCH	0,160000	4.903	592,51
	MICHAELS STORES	0,100000	912	791,89
	MICROSOFT	0,080000	14.475	36.060,24
	NORTHROP GRUM	0,400000	433	448,62
	OCCIDENTAL PET	0,260000	1.074	1.509,83
	OMNICOM	0,200000	796	560,53
	PEPSICO	0,230000	1.747	1.277,71
	PFIZER	0,170000	9.300	2.003,29
	PIONEER NATURAL R	0,100000	7.710	848,13
	PMI	0,037500	4.317	294,88
	PRAXAIR	0,150000	4.496	2.009,31
	PROCTER & GA	0,250000	978	1.949,52
	QUALCOMM	0,070000	484	27,11
	SAFECO	0,185000	3.051	1.205,85
	SCHERING	0,055000	3.087	1.082,94
	SEARS	0,230000	1.325	328,96
	TARGET	0,080000	1.388	90,74
	UNITED TECH	0,075000	14.182	3.091,32
	UNUMPROVIDENT	0,075000	5.292	326,80
	VERIZON	0,385000	1.221	375,11
	VIACOM	0,060000	3.938	582,25
	WAL-MART	0,130000	2.995	901,64
	WASHINGTON MUT	0,420000	1.378	450,12
	WELLS FARGO	0,450000	667	247,24
	WHIRPOOL CORP	0,340000	396	366,41
	WYETH	0,230000	2.754	476,18
	TOTALE USD			132.796,00
TOTALE GENERALE				555.306,75

DIVIDENDI 2004 ESTERNA GENERALI SGR

Area	Descrizione	Dividendo unitario	N° azioni	Importo lordo
Euro	ABN AMRO NV	0,500000	11.000	11.000,00
	ACERINOX	0,380000	4.300	3.010,00
	ACS ACTIVIDADES	0,360000	6.038	2.173,68
	ALLIANZ	1,500000	4.000	6.000,00
	ALTADIS	0,450000	5.000	4.000,00
	AXA	0,380000	9.600	3.648,00
	BANCA INTESA	0,049000	105.700	18.667,40
	BASF	1,400000	6.000	8.400,00
	BNP	1,450000	3.700	5.365,00
	BP ESPANOL	0,405000	6.700	8.341,50
	B. P. UNITE	0,670000	10.800	7.236,00
	BRISA AUTO-ESTR. DE P.	0,230000	47.800	10.994,00
	CHR DUBLINO	0,199926	11.000	3.255,19
	CREDITE AGRICOLE	0,550000	8.500	7.225,00
	ENEL	0,360000	51.800	18.648,00
	ENEL	0,330000	103.800	34.254,00
	ENI	0,750000	48.815	36.611,25
	FORTIS	0,920000	18.000	16.560,00
	GREEK ORG F	0,430000	6.200	2.666,00
	ING	0,490000	27.600	27.048,00
	KPN	0,120000	9.146	3.018,18
	LAFARGE	2,300000	3.200	7.360,00
	LAGARDERE	0,900000	4.100	3.690,00
	MICHELIN	0,930000	4.600	4.278,00
	MUENCHNER	1,250000	3.600	4.500,00
	NOKYA OYJ	0,300000	32.000	9.600,00
	OPAP	0,550000	6.200	3.410,00
	PHILIPS	0,360000	18.670	6.721,20
	PINAULT PRINTEMPS	2,400000	1.150	2.760,00
	PUBLIC POWER	0,700000	18.000	12.600,00
	SAM RETE GAS	0,200000	96.734	19.346,80
	SAN PAOLO IMI	0,390000	43.600	17.004,00
	SAINT GOBAIN	1,150000	4.500	5.175,00
	SAP	0,800000	1.300	1.040,00
	SIEMENS	1,100000	7.600	8.360,00
	SOCIETE GENERALE	2,500000	5.000	12.500,00
	TELECOM ITALIA	0,104100	145.087	15.103,56
	TELEFONICA	0,200000	13.110	5.244,00
	TIM ORD	0,256700	140.787	36.140,02
	TOTAL SA	2,400000	4.700	33.370,00
TPG	0,300000	12.000	6.000,00	
UNICREDIT	0,171000	99.100	16.946,10	
UNILEVER NV	1,150000	4.000	7.120,00	
	TOTALE EURO			476.389,87
Svizzera	NESTLE'	7,200000	2.435	11.293,48
	NOVARTIS	1,000000	15.000	9.499,68
	ROCHE HOLDING	1,650000	2.050	2.182,96
	UBS	2,600000	5.950	9.987,73
	TOTALE CHF			32.963,86
Inghilterra	BOOTS	0,233333	37.000	18.139,49
	BP	0,040822	89.000	22.317,34
	DIXONS GROUP	0,062889	101.300	12.046,26
	GLAXO SMITH	0,111111	39.000	26.463,54

DIVIDENDI 2004 ESTERNA GENERALI SGR

Area	Descrizione	Dividendo unitario	N° azioni	Importo lordo
Inghilterra	HSBC	0,149795	36.800	22.490,62
	KINGFISHER	0,068333	12.500	2.066,41
	LEGAL E GENERAL	0,037000	290.000	23.627,34
	LLOYDS TBS	0,118889	65.000	36.653,41
	PRUDENTIAL	0,060000	54.000	14.223,65
	RIO TINTO	0,207556	11.200	6.734,79
	ROYAL BANK OF SCTL	0,186667	8.200	7.069,43
	SAGE	0,012167	59.000	1.666,99
	SHELL TRANSPORT	0,069444	83.567	21.927,96
	VODAFONE	0,011978	312.000	12.163,70
	TOTALE GBP			227.590,94
Usa	3M CO	0,360000	4.000	4.641,09
	ALTRIA	0,680000	8.500	12.268,41
	AM INT GROUP	0,075000	5.564	1.249,67
	AMERICAN EXPR	0,120000	7.500	2.526,42
	BANK OF AME	0,450000	7.666	12.803,49
	BOEING	0,200000	10.000	6.193,53
	CHEVRON CORP	0,800000	3.500	8.575,66
	CITIGROUP	0,400000	5.500	7.072,83
	COCA COLA	0,250000	8.737	6.981,56
	CONSOLIDATED EDISON	0,565000	7.050	9.778,50
	CVS	0,066250	7.000	745,38
	DOMINION RES	0,645000	4.300	8.945,73
	DU PONT	0,350000	8.576	9.644,37
	ELI LILLY	0,355000	4.000	3.488,13
	EXELON	0,305000	9.800	9.798,06
	EXXON MOBIL	0,270000	8.500	7.220,67
	FANNIE MAE	0,520000	4.000	6.665,81
	FIFTH THIRD BANCORP	0,320000	5.700	5.740,25
	GENERAL EL	0,200000	12.000	7.771,19
	GILLETTE	0,162500	4.000	2.138,90
	GUIDANT	0,100000	6.700	1.098,07
	HOME DEPOT	0,070000	12.000	3.123,37
	IBM	0,180000	2.000	1.123,80
	INTEL CORP	0,040000	12.500	3.172,32
	JOHNSON	0,285000	6.900	6.074,59
	MICROSOFT	0,080000	13.950	32.829,53
	PFIZER	0,170000	14.000	7.670,89
	PROCTER & GA	0,250000	4.000	3.642,83
	SOUTHERN CO	0,357500	9.700	2.613,62
	TEXAS INSTR	0,021250	21.500	371,29
	UNITEDHEALTH	0,030000	5.888	148,59
VERIZON	0,385000	9.500	11.892,82	
VIACOM	0,060000	7.700	1.499,26	
WALT DISNEY	0,210000	13.000	2.182,43	
WAL-MART	0,130000	7.247	2.860,58	
	TOTALE USD			214.553,63
TOTALE GENERALE				951.498,72

DIVIDENDI 2004 GESTIONE ESTERNA DUEMME SGR

Area	Descrizione	Dividendo unitario	N° azioni	Importo lordo
Euro	ABN AMRO	0,500000	7.379	7.379,00
	AEGON	0,200000	6.498	1.299,60
	AIR LIQUIDE	3,200000	482	1.542,40
	ALLEANZA ORD	0,280000	13.410	3.754,80
	ALLIANZ	1,500000	1.626	2.439,00
	AUTOSTRAD	0,310000	3.500	1.085,00
	AVENTIS	0,820000	3.413	2.798,66
	AXA	0,380000	6.846	2.601,48
	B FIDEURAM	0,160000	6.250	1.000,00
	BANCO SANTANDER	0,083000	22.586	7.089,97
	BASF AG	1,400000	2.757	3.859,80
	BAYER	0,500000	3.280	1.640,00
	BANCO BILBAO	0,114000	15.162	6.720,62
	BNP	1,450000	4.018	5.867,73
	CARREFOUR	0,740000	2.723	2.015,02
	CELANESE	0,120000	170	20,40
	CHRISTIAN DIOR	0,320000	130	41,60
	DAIMLERCHRYSLER	1,500000	3.960	5.940,00
	DANONE	2,450000	602	1.483,72
	DEUTSCHE BANK	1,500000	2.824	4.236,00
	DSM	0,580000	160	92,80
	ENDESA	0,264000	6.407	3.691,09
	ENEL	0,360000	104.143	71.858,67
	ENI	0,750000	63.143	47.357,25
	EON	2,000000	3.118	6.236,00
	FINMEC ORD	0,010000	94.690	946,90
	FORTIS	0,920000	5.879	5.408,68
	FRANCE TELECOM	0,250000	4.844	1.211,00
	GENERALI	0,330000	14.577	4.810,41
	IBERDROLA	0,386770	3.704	1.432,60
	IBERDUERO	0,286000	5.260	1.504,36
	IFIL	0,062000	23.900	1.481,80
	ING	0,490000	8.929	8.917,02
	LAFARGE	2,300000	1.525	3.507,50
	L'OREAL	0,730000	1.509	1.101,57
	LVMH MOET	0,630000	1.134	714,42
	MEDIOBANCA	0,400000	11.110	4.444,00
	NOKYA OYJ	0,300000	23.259	6.977,70
	OCE	0,150000	480	72,00
	PHILIPS	0,360000	6.344	2.283,84
	RAS	0,600000	14.945	8.967,00
	REPSOL	0,200000	6.462	1.292,40
	REPSOL	0,200000	4.759	951,80
ROYAL DUTCH P	1,020000	9.840	17.416,80	
RWE	1,250000	1.954	2.442,50	
SAINT GOBAIN	1,150000	3.108	3.586,91	
SAIPEM	0,148000	20.000	2.960,00	
SANOFI	0,050000	5.839	2.007,88	
SIEMENS	1,100000	4.034	4.437,40	
SNAM RETE GAS	0,200000	36.000	7.200,00	
SOCIETE' GEN	2,500000	2.085	5.212,50	
STADA ARE	0,700000	180	126,00	
STORA ENSO	0,450000	4.500	2.025,00	
STORA ENSO	0,450000	100	45,00	
SUEDZUCKER	0,500000	380	190,00	
SUEZ	0,710000	4.446	3.156,66	

DIVIDENDI 2004 GESTIONE ESTERNA DUEMME SGR

Area	Descrizione	Dividendo unitario	N° azioni	Importo lordo
Euro	TELECOM ITALI	0,104100	127.401	13.262,44
	TELEFONICA	0,200000	22.617	9.046,80
	TIM ORD	0,256700	149.712	38.431,07
	TOTAL	4,700000	3.060	21.726,00
	UNILEVER	0,630000	2.860	4.952,80
	UNION EL FENOSA	0,298800	370	110,56
	UPM	0,750000	3.350	2.512,50
	VOLKSWAGEN	1,050000	1.085	1.139,25
	TOTALE EURO			
Svizzera	NESTLE'	7,200000	1.220	5.671,85
	NOVARTIS	1,000000	11.000	6.970,85
	ROCHE GEN	1,650000	5350	5.697,00
	TOTALE CHF			18.339,70
Inghilterra	BARCLAYS	0,091670	14.704	5.212,48
	BP AMOCO	0,043444	44.468	11.061,59
	GLAXO SMITH	0,111111	206	144,87
	HSBC	0,071944	13178	7.226,02
	ISF PLC	0,014600	695.500	132.044,73
	LLOYDS TSB	0,118889	26.494	14.788,24
	ROYAL & SUN A	0,018333	60.000	4.484,16
	TESCO	0,025444	24.383	2.825,32
	UNILEVER GB	0,070333	3.992	1.197,89
	VODAFONE	0,011978	126.236	4.241,25
	TOTALE GBP			183.226,56
Svezia	SEBA	4,000000	7.272	3.183,78
	TOTALE SEK			3.183,78
Usa	ABBOTT	0,260000	1.771	1.449,12
	ALCOA	0,150000	1.643	603,45
	ALLSTATE	0,280000	2.730	2.384,80
	ALTRIA	0,680000	1.947	4.358,54
	AM INT GROUP	0,075000	3.668	823,83
	AT&T	0,237500	951	734,74
	AUTOMATIC DATA	0,140000	846	382,95
	BANK OF AMERICA	0,450000	7.346	9.990,18
	BOEING	0,200000	500	235,18
	BRISTOL MYERS	0,280000	1.500	1.366,29
	CATERPILLAR	0,410000	905	847,14
	CHEVRONTEXACO	0,800000	2.085	5.130,03
	CITIGROUP	0,400000	9.217	11.834,76
	CLEAR CHANNEL	0,100000	1.714	590,65
	COCA COLA	0,250000	2.378	1.894,28
	DOW CHEMICAL	0,335000	462	504,59
	DUKE ENERGY	0,275000	1.983	1.749,27
	DU PONT	0,350000	2.966	3.338,44
	EXELON CORP	0,305000	1.848	1.856,54
	EXXON MOBIL	0,270000	5.499	4.690,37
	EMERSON ELECT	0,400000	507	658,64
FANNIE MAE	0,520000	2.397	3.993,54	

DIVIDENDI 2004 GESTIONE ESTERNA DUEMME SGR

Area	Descrizione	Dividendo unitario	N° azioni	Importo lordo
Usa	GENERAL EL	0,200000	13.826	8.967,39
	GENERAL MOTOR	0,500000	1376	2.214,88
	GILLETTE	0,162500	2.648	1.382,66
	HALLIBURTON	0,125000	261	106,65
	HCA	0,130000	804	98,34
	HOME DEPOT	0,085000	4.484	1.166,41
	HONEYWELL	0,187500	1.962	1.184,30
	IBM	0,180000	3.287	1.851,28
	INTEL CORP	0,040000	7.944	775,48
	INTL PAPER	0,250000	327	262,32
	JM SMUCKERS	0,250000	7	5,48
	JOHNSON	0,285000	4.000	3.495,68
	JP MORGAN CHA	0,340000	1.200	1.327,43
	KIMBERLY CLARK	0,400000	809	1.009,39
	KOREA FUND	0,300000	23.380	5.501,61
	LOCKED MART	0,220000	742	399,38
	LOWE S	0,040000	534	61,10
	MC DONALD'S	0,550000	1561	645,82
	MERCK	0,370000	5546	5.944,84
	MICROSOFT	3,000000	11166	26.560,90
	MOTOROLA	0,040000	1.254	162,75
	MSDW ASIA	0,012100	52.260	511,03
	NEWS CORP	0,107655	41	7,25
	PAYCHEX	0,120000	551	215,30
	PEPSICO	0,230000	3.599	2.276,46
	PFIZER	0,170000	9.888	4.020,12
	PITNEY BOWES	0,305000	500	491,29
	PROCTER & GA	0,250000	3466	2.718,66
	ROYAL D USA	0,900900	1.133	1.993,61
	SARA LEE	0,187500	2.097	1.271,28
	SANT PAUL CO	0,220000	443	80,18
	SBC COMM	0,312500	2.500	2.541,47
	SCHLUMBERGER	0,187500	817	495,77
	SOUTHERN CO	0,357500	3.673	4.148,44
	SOUTHWEST AIR	0,004500	511	7,46
	SPRINT	0,125000	623	126,83
	ST PAUL TRAV.	0,220000	443	78,54
	SYSCO	0,130000	2.331	982,70
	STM	0,120000	11.000	1.085,08
	SWISS HELVETIA	0,125000	47.760	21.856,72
	TEXAS	0,021250	4.252	301,05
TRAVELERS A	0,080000	207	13,34	
TRAVELERS B	0,080000	818	52,70	
TRIBUNE	0,120000	699	269,91	
TYCO INTL	0,012500	3.880	157,77	
UNILEVER US	0,805392	815	1.421,85	
UNION PACIFIC	0,300000	398	386,05	
UNITED TECH	0,350000	347	390,98	
UNITEDHEALTH	0,030000	1608	40,43	
VERIZON	0,385000	6.284	5.972,49	
VIACOM	0,060000	2878	558,32	
WAL MART	0,130000	3.708	1.453,80	
WALT DISNEY	0,210000	1.221	201,01	
WELLS FARGO	0,480000	4.319	6.409,06	
WEYERHAEUSER	0,400000	187	239,628534	

DIVIDENDI 2004 GESTIONE ESTERNA DUEMME SGR

Area	Descrizione	Dividendo unitario	N° azioni	Importo lordo
	TOTALE USD			185.317,96
TOTALE GENERALE				780.131,65

DIVIDENDI 2004 GESTIONE ESTERNA MORGAN STANLEY SGR

Area	Descrizione	Dividendo unitario	N° azioni	Importo lordo
Euro	ADISAS SAL	1,000000	1.014	1.014,00
	ALTADIS	0,350000	6.346	6.384,30
	AVENTIS	0,820000	2.044	1.676,08
	CREDIT AGRICOLE	0,300000	6.185	1.855,50
	ELECTRICIDADE	0,090000	55.113	4.960,17
	ENI	0,750000	8.474	6.355,50
	E ON	2,000000	1.992	3.984,00
	HOCHTIEF	0,650000	5.087	3.306,55
	METRO AG	1,020000	3.532	3.602,64
	STM	0,120000	5.693	570,82
	TNT POST	0,300000	5.621	2.810,50
	TOTAL SA	4,700000	1.079	7.660,90
	UNICREDITO	0,171000	30.383	5.195,49
	TOTALE EURO			49.376,46
Australia	MACQUAIRE	0,037500	56.232	2.773,78
	TOTALE AUD			2.773,78
Svizzera	ROCHE HOLD	1,650000	1.650	1.757,02
	TOTALE CHF			1.757,02
Inghilterra	ANGLO AMERICAN	0,229926	4.507	1.542,77
	ASTRAZENECA	0,177778	3.760	982,43
	CENTRICA	0,041111	34.013	2.120,58
	DIAGEO	0,117778	13.943	6.417,67
	GLAXO SMITH	0,111111	8.097	4.707,06
	INTERC HOLTELS	0,105000	16.010	11.669,75
	KELDA GROUP	0,208111	18.322	7.722,33
	RIO TINTO	0,194889	6.421	1.839,19
	SMITH & NEPHEW	0,034440	12.977	1.064,97
	UNILEVER GB	0,132444	15.304	3.021,88
	UNITED UTILITIES	0,160333	18.896	13.779,95
	TOTALE GBP			54.868,55
Sud Africa	STEINHOFF INT H	0,220000	92.454	2.545,19
	TOTALE ZAR			2.545,19
Svezia	SANDVIK	10,500000	4.526	5.185,84
	TOTALE SEK			5.185,84
Usa	AVON PROD	0,140000	1.539	339,14
	BUNGE	0,130000	1.903	391,43
	CHEVRONTEXACO	0,730000	494	1.048,22
	CIA VALEO ADR	0,442350	3.951	1.359,46
	CONOCOPHILLIP	0,500000	857	1.074,23
	DEVON ENERGY	0,100000	1.081	379,02
	DUKE ENERGY	0,275000	2.930	652,43
	GENERAL EL	0,200000	2.463	391,73
	GOLDMAN SACHS	0,250000	733	140,60
	HARTFORD	0,280000	671	748,08

DIVIDENDI 2004 GESTIONE ESTERNA MORGAN STANLEY SGR

Area	Descrizione	Dividendo unitario	N° azioni	Importo lordo
Usa	HEWLETT PACKO	0,080000	2.860	476,47
	INGERSOLL	0,250000	1.175	462,38
	INTEL CORP	0,040000	2.114	242,42
	ITT INDUSTRIES	0,170000	935	258,68
	JOHNSON & JOHNSON	0,285000	1.434	1.180,50
	LYONDELL CHEM	0,225000	4.858	1.618,78
	LOCKEED MARTIN	0,220000	1.151	408,25
	LOWES CORP	0,455000	3.000	4.270,84
	MERRILL LYNCH	0,160000	1.001	190,02
	MICROSOFT	0,080000	2.589	169,26
	NEWMONT MINING	0,100000	1.353	101,02
	PIFZER	0,170000	2.062	1.050,12
	SAMSUNG	2,155990	1.313	2.342,43
	SBC COMM	0,312500	3.212	787,39
	SCHLUMBERGER	0,187500	869	602,50
	ST PAUL TRAV	0,220000	1.714	310,23
	TELEFONOS MEX	0,301950	2.031	1.830,96
	TRAVELERS A	0,080000	5.648	363,86
	WACHOVIA	0,400000	1.467	983,73
	WILLIAMS COS	0,050000	6.327	233,87
VALERO ENERGY	0,080000	2.344	508,17	
WYETH	0,230000	2.092	693,70	
	TOTALE USA			25.609,92
TOTALE GENERALE				142.116,75

DIVIDENDI 2004 GESTIONE ESTERNA MERRILL LYNCH SGR

Area	Descrizione	Dividendo unitario	N° azioni	Importo lordo
Euro	ACCOR	1,050000	1.000	1.050,00
	BNP	1,450000	900	1.305,00
	ING	18,18433	80	2.932,26
	SIEMENS	1,100000	825	907,50
	TELECOM ITALIA	0,104100	9.902	1.030,80
	TELEFONICA	0,200000	2.000	400,00
	TOTAL SA	4,700000	350	2.485,00
	UNICREDITO	0,171000	14.000	2.394,00
	Totale EURO			12.504,56
Svizzera	NOVARTIS	1,000000	700	443,60
	NESTLE'	7,200000	250	1.160,47
	Totale CHF			1.604,07
Inghilterra	ASTRAZENECA	0,183666	1.400	378,86
	BARCLAYS	0,091667	9.000	3.190,76
	BP AMOCO	0,042889	4.000	504,36
	BRITISH SKY	0,030556	4000	388,08
	GLAXO	0,100000	3.000	1.626,54
	HSBC HOLDINGS	0,149796	1.400	785,90
	NATIONAL GRID	0,131889	5.500	1.075,59
	PRUDENTIAL	0,118889	4.000	713,83
	TESCO	0,025444	8.000	924,92
	VODAFONE	0,010594	16.000	534,88
	Totale GBP			10.123,73
Usa	ALCOA	0,150000	1.000	367,28
	AMERICAN INTL	0,075000	600	70,78
	BAXTER	0,582000	1.000	459,82
	CITIGROUP	0,400000	1.133	1.454,79
	EXXON MOBIL	0,270000	1.200	1.023,54
	FANNIE MAE	0,520000	400	666,42
	FIRST DATA	0,020000	800	51,52
	GOLDMAN SACHS	0,250000	350	142,24
	HARTFORD FIN SERV	0,280000	400	362,13
	IBM	0,180000	300	168,96
	ITT	0,170000	350	47,93
	LOWES	0,040000	500	32,31
	MICROSOFT	0,080000	1.000	2.378,73
	MORGAN STANLEY	0,250000	600	121,12
	NOKIA	0,358300	1.800	542,59
	OMNICOM	0,200000	200	141,45
	PIFZER	0,170000	700	707,38
	PROCTER & GAMBLE	0,455000	400	311,01
	UNITED TECH	0,350000	350	394,36
	TYCO	0,012500	1.300	52,86
VIACOM	0,060000	400	38,54	
WACHOVIA CORP	0,400000	900	604,16	
WAL MART	0,090000	500	142,22	
WELLS FARGO	0,450000	700	509,87	
	Totale USD			10.792,04
TOTALE GENERALE				35.024,42

XIV LEGISLATURA - DISEGNI DI LEGGE E RELAZIONI - DOCUMENTI

**PROSPETTO PCT
OPERAZIONI "P.C.T." EFFETTUATE NELL'ANNO 2004**

N° VERBALE	BANCA	VALUTA PARTENZA	IMPORTO VERSATO	VALUTA RIENTRO	IMPORTO RIMBORSATO	REN %	GG	INTERESSI COMP. 2004
44/2003	B.POP.SONDRIO	16/10/03	18.999.203,19	16/01/04	19.083.734,74	1,741	92	14.701,14
	B.POP.VERONA	16/10/03	18.999.661,14	16/01/04	19.084.165,99	1,74	92	14.693,02
46/2003	B.POP.BERGAMO	30/10/03	11.999.416,71	16/01/04	12.044.711,07	1,742	78	9.291,15
	BANCA GENERALI	30/10/03	25.998.475,70	16/01/04	26.098.049,94	1,765	78	20.425,49
	BANCA TOSCANA	30/10/03	41.999.112,93	16/01/04	42.169.255,07	1,87	78	34.900,95
	BANCA TOSCANA	30/10/03	2.999.145,80	23/01/04	3.012.385,02	1,87	85	3.582,38
47/2003	BANCA TOSCANA	31/10/03	35.999.200,98	08/01/04	36.128.259,50	1,87	69	14.963,31
	BANCA TOSCANA	31/10/03	23.999.622,26	30/01/04	24.113.044,54	1,87	91	37.391,96
48/2003	BIPOP CARIRE	07/11/03	17.000.073,33	08/01/04	17.054.969,62	1,875	62	7.083,39
	B.POP.BERGAMO	07/11/03	9.999.920,52	21/01/04	10.039.138,63	1,88	75	10.981,07
	B.POP.BERGAMO	07/11/03	10.999.372,43	21/01/04	11.042.530,11	1,88	75	12.084,15
	BANCA GENERALI	07/11/03	7.999.989,22	13/02/04	8.038.492,35	1,768	98	17.287,12
49/2003	B.POP.SONDRIO	14/11/03	7.999.302,09	21/01/04	8.025.910,70	1,761	68	8.217,36
	B.POP.BERGAMO	14/11/03	7.999.858,66	21/01/04	8.028.315,17	1,883	68	8.788,04
	BANCA GENERALI	14/11/03	12.999.226,62	21/01/04	13.042.522,50	1,763	68	13.370,79
	BIPOP CARIRE	14/11/03	36.000.444,72	28/01/04	36.141.523,00	1,881	75	52.669,22
50/2003	B.POP.SONDRIO	21/11/03	8.999.031,88	21/01/04	9.025.807,74	1,756	61	9.217,92
	BANCA DELL'UMBRIA	21/11/03	11.999.760,78	21/01/04	12.037.604,52	1,861	61	13.028,17
	B.POP.BERGAMO	21/11/03	6.999.330,14	28/01/04	7.024.212,54	1,88	68	10.245,69
	B.POP.BERGAMO	21/11/03	9.999.900,88	28/01/04	10.035.455,77	1,88	68	14.640,25
	B.POP.BERGAMO	21/11/03	12.999.341,21	28/01/04	13.045.565,80	1,88	68	19.033,65
	B.POP.BERGAMO	21/11/03	13.999.486,22	04/02/04	14.054.393,92	1,88	75	25.623,59
	B.POP.BERGAMO	21/11/03	10.999.051,20	27/02/04	11.055.414,92	1,88	98	33.358,12
	B.POP.BERGAMO	21/11/03	14.999.631,22	27/02/04	15.076.512,66	1,88	98	45.501,26
51/2003	BIPOP CARIRE	28/11/03	20.000.267,88	21/01/04	20.056.369,46	1,87	54	21.817,28
	BIPOP CARIRE	28/11/03	27.000.247,71	28/01/04	27.086.304,27	1,88	61	39.501,37
	B.POP.SONDRIO	28/11/03	13.999.235,17	04/02/04	14.045.537,46	1,75	68	23.832,06
	BANCA GENERALI	28/11/03	15.999.556,46	04/02/04	16.052.746,08	1,76	68	27.377,01
52/2003	BIPOP CARIRE	05/12/03	42.000.289,42	04/02/04	42.133.231,53	1,868	61	76.278,26
	BIPOP CARIRE	05/12/03	37.000.623,50	11/02/04	37.131.109,61	1,867	68	80.594,36
53/2003	BIPOP CARIRE	11/12/03	43.000.751,25	11/02/04	43.138.052,20	1,854	62	93.010,32
	BIPOP CARIRE	11/12/03	37.000.735,53	18/02/04	37.132.219,02	1,854	69	93.372,33
54/2003	B.POP.EMILIA ROMAGNA	19/12/03	7.999.037,66	18/02/04	8.025.409,01	1,946	61	21.183,54
	B.POP.EMILIA ROMAGNA	19/12/03	11.999.986,01	18/02/04	12.039.708,99	1,9535	61	31.908,62
	subtotale		638.988.310,42		641.342.663,45			959.954,38
1/2004	B.POP.SONDRIO	09/01/04	7.999.584,81	18/02/04	8.015.495,10	1,79	40	15.910,29
	B.POP.SONDRIO	09/01/04	8.999.617,75	25/02/04	9.020.308,49	1,761	47	20.690,74
	B.POP.SONDRIO	09/01/04	10.999.675,01	03/03/04	11.028.400,64	1,741	54	28.725,63
	B.POP.SONDRIO	09/01/04	9.999.337,13	16/03/04	10.031.923,19	1,751	67	32.586,06
	BANCA DELL'UMBRIA	09/01/04	10.999.517,12	03/03/04	11.029.324,12	1,807	54	29.807,00
	B.POP.EMILIA ROMAGNA	09/01/04	19.999.986,17	25/02/04	20.048.314,24	1,8508	47	48.328,07
	B.POP.EMILIA ROMAGNA	09/01/04	23.999.889,19	31/03/04	24.104.341,18	1,9107	82	104.451,99
02/2004	B.POP.EMILIA ROMAGNA	12/01/04	19.999.773,71	03/03/04	20.051.055,92	1,81	51	51.282,21
	B.POP.SONDRIO	12/01/04	4.999.524,97	10/03/04	5.013.548,40	1,741	58	14.023,43
03/2004	B.POP.SONDRIO	15/01/04	9.999.564,33	25/02/04	10.019.391,60	1,741	41	19.827,27
	B.POP.EMILIA ROMAGNA	15/01/04	23.000.378,87	17/03/04	23.070.096,02	1,76	62	69.717,15
04/2004	NESSUNA AGGIUDICAZIONE PER TASSI BASSI COMMISSIONE DEL 16/01/2004							
05/2004	B.POP.SONDRIO	21/01/04	3.999.459,25	18/02/04	4.004.874,93	1,741	28	5.415,68
	BANCA DELL'UMBRIA	21/01/04	4.999.659,79	03/03/04	5.009.999,13	1,773	42	10.339,34
	B.POP.EMILIA ROMAGNA	21/01/04	13.000.151,13	10/03/04	13.030.939,49	1,74	49	30.788,36
06/2004	B.POP.SONDRIO	02/02/04	5.999.227,75	17/03/04	6.012.030,24	1,746	44	12.802,49
	B.POP.SONDRIO	02/02/04	4.999.773,73	23/04/04	5.019.359,24	1,74	81	19.585,51
	BIPOP CARIRE	02/02/04	50.000.660,30	17/03/04	50.108.217,79	1,76	44	107.557,49
	B.POP.BERGAMO	02/02/04	5.000.004,41	23/04/04	5.019.675,80	1,75	81	19.671,39
	B.POP.BERGAMO	02/02/04	23.998.943,17	30/04/04	24.102.772,63	1,77	88	103.829,46
	BANCA DELL'UMBRIA	02/02/04	9.998.987,39	16/04/04	10.036.210,02	1,811	74	37.222,63
7/2004	BIPOP CARIRE	06/02/04	35.000.417,65	14/04/04	35.116.113,26	1,75	68	115.695,61
	B.POP.SONDRIO	06/02/04	4.999.300,13	14/04/04	5.015.787,94	1,746	68	16.487,81

XIV LEGISLATURA — DISEGNI DI LEGGE E RELAZIONI — DOCUMENTI

**PROSPETTO PCT
OPERAZIONI "P.C.T." EFFETTUATE NELL'ANNO 2004**

	B.POP.SONDRIO	06/02/04	5.999.968,78	21/04/04	6.021.731,38	1,741	75	21.762,60
	B.POP.SONDRIO	06/02/04	11.999.937,56	28/04/04	12.047.415,66	1,737	82	47.478,10
	B.POP.EMILIA ROMAGNA	06/02/04	19.918.674,32	28/04/04	19.998.080,95	1,75	82	79.406,63
8/2004	BIPOP CARIRE	12/02/04	49.999.945,29	14/04/04	50.149.779,16	1,74	62	149.833,87
	B.POP.SONDRIO	12/02/04	4.999.930,11	14/04/04	5.014.921,94	1,741	62	14.991,83
	B.POP.SONDRIO	12/02/04	7.999.685,67	21/04/04	8.026.302,93	1,736	69	26.617,26
	B.POP.SONDRIO	12/02/04	5.999.764,26	05/05/04	6.023.833,36	1,74	83	24.069,10
9/2004	B.POP.BERGAMO	16/02/04	6.999.470,37	28/04/04	7.023.965,51	1,75	72	24.495,14
	B.POP.BERGAMO	16/02/04	12.999.173,90	28/04/04	13.044.688,73	1,751	72	45.514,83
	B.POP.SONDRIO	16/02/04	7.999.614,96	21/04/04	8.024.689,60	1,736	65	25.074,64
	B.POP.SONDRIO	16/02/04	5.999.089,84	05/05/04	6.022.009,59	1,741	79	22.919,75
	BIPOP CARIRE	16/02/04	55.000.238,22	21/04/04	55.173.625,51	1,746	65	173.987,29
	BIPOP CARIRE	16/02/04	65.999.988,82	05/05/04	66.252.575,90	1,744	79	252.587,08
	BIPOP CARIRE	16/02/04	25.000.364,74	12/05/04	25.104.284,10	1,74	86	103.919,36
	B.POP.EMILIA ROMAGNA	16/02/04	9.999.900,72	17/05/04	10.043.883,04	1,74	91	43.982,32
10/2004	BIPOP CARIRE	19/02/04	37.000.869,72	28/04/04	37.123.985,48	1,736	69	123.115,76
	B.POP.SONDRIO	19/02/04	7.999.822,26	28/04/04	8.026.517,22	1,741	69	26.694,96
	B.POP.SONDRIO	19/02/04	6.999.447,40	19/05/04	7.029.999,71	1,746	90	30.552,31
	B.POP.EMILIA ROMAGNA	19/02/04	23.999.599,11	26/05/04	24.112.077,55	1,74	97	112.518,44
11/2004	B.POP.SONDRIO	23/02/04	7.000.013,38	12/05/04	7.026.680,53	1,736	79	26.667,15
	B.POP.SONDRIO	23/02/04	5.999.431,00	26/05/04	6.026.398,27	1,74	93	26.967,27
	B.POP.EMILIA ROMAGNA	23/02/04	9.999.657,76	26/05/04	10.044.606,18	1,74	93	44.948,42
	B.POP.EMILIA ROMAGNA	23/02/04	26.000.212,25	31/05/04	26.123.367,23	1,74	98	123.154,98
12/2004	B.POP.SONDRIO	26/02/04	7.999.919,33	12/05/04	8.029.238,41	1,736	76	29.319,08
	B.POP.EMILIA ROMAGNA	26/02/04	20.000.804,78	12/05/04	20.074.274,24	1,74	76	73.469,46
13/2004	B.POP.SONDRIO	04/03/04	4.999.826,72	31/03/04	5.006.336,73	1,736	27	6.510,01
	B.POP.SONDRIO	04/03/04	7.999.803,15	19/05/04	8.029.188,90	1,74	76	29.385,55
	BANCA DELL'UMBRIA	04/03/04	7.999.448,32	19/05/04	8.029.477,29	1,778	76	30.028,97
	B.POP.BERGAMO	04/03/04	23.999.184,22	26/05/04	24.096.010,44	1,75	83	96.826,22
	B.POP.EMILIA ROMAGNA	04/03/04	20.000.275,65	31/05/04	20.085.343,09	1,74	88	85.067,44
14/2004	B.POP.SONDRIO	08/03/04	4.999.709,81	26/05/04	5.018.800,45	1,74	79	19.090,64
	B.POP.SONDRIO	08/03/04	6.999.392,46	09/06/04	7.030.782,73	1,736	93	31.390,27
	BANCA DELL'UMBRIA	08/03/04	7.999.205,87	31/05/04	8.032.508,24	1,784	84	33.302,37
15/2004	B.POP.SONDRIO	11/03/04	4.999.598,14	19/05/04	5.016.233,27	1,736	69	16.635,13
	B.POP.SONDRIO	11/03/04	6.999.842,72	31/05/04	7.027.247,07	1,74	81	27.404,35
	B.POP.EMILIA ROMAGNA	11/03/04	20.000.693,61	09/06/04	20.087.696,21	1,74	90	87.002,60
16/2004	BIPOP CARIRE	16/03/04	30.000.653,91	31/05/04	30.107.770,77	1,737	74	107.116,86
	B.POP.SONDRIO	16/03/04	4.999.944,14	31/05/04	5.017.766,14	1,736	74	17.842,00
	B.POP.SONDRIO	16/03/04	5.999.287,08	09/06/04	6.023.354,49	1,74	83	24.067,41
	B.POP.EMILIA ROMAGNA	16/03/04	20.000.855,00	16/06/04	20.087.859,49	1,74	90	87.004,49
17/2004	NESSUNA AGGIUDICAZIONE PER TASSI BASSI COMMISSIONE DEL 24/03/2004							
18/2004	B.POP.SONDRIO	29/03/04	5.999.604,66	19/05/04	6.014.393,83	1,74	51	14.789,17
	B.POP.SONDRIO	29/03/04	4.999.370,06	09/06/04	5.015.728,08	1,736	72	17.358,02
19/2004	B.POP.SONDRIO	01/04/04	5.999.206,50	12/05/04	6.011.067,77	1,736	41	11.861,27
	B.POP.SONDRIO	01/04/04	4.999.844,50	16/06/04	5.018.168,41	1,736	76	18.323,91
	B.POP.EMILIA ROMAGNA	01/04/04	25.000.024,04	30/06/04	25.108.772,95	1,74	90	108.748,91
20/2004	B.POP.SONDRIO	05/04/04	4.999.376,82	19/05/04	5.009.984,54	1,736	44	10.607,72
21/2004	BANCA DELL'UMBRIA	07/04/04	7.999.360,84	18/06/04	8.026.485,69	1,745	70	27.134,85
	B.POP.SONDRIO	07/04/04	4.999.980,95	23/06/04	5.018.546,47	1,736	77	18.565,52
22/2004	B.POP.SONDRIO	13/04/04	6.999.432,48	09/06/04	7.018.671,72	1,736	57	19.239,24
23/2004	BANCA DELL'UMBRIA	16/04/04	9.999.644,72	16/06/04	10.029.426,17	1,758	61	29.781,45
	B.POP.EMILIA ROMAGNA	16/04/04	10.000.784,81	16/06/04	10.030.270,21	1,74	61	29.485,40
	B.POP.SONDRIO	16/04/04	6.999.465,31	16/06/04	7.020.054,65	1,736	61	20.589,34
	B.POP.SONDRIO	16/04/04	4.999.184,89	23/06/04	5.015.615,61	1,74	68	16.430,72
24/2004	B.POP.SONDRIO	26/04/04	4.999.390,28	16/06/04	5.011.685,48	1,736	51	12.295,20
	B.POP.SONDRIO	26/04/04	9.999.789,31	16/07/04	10.038.848,91	1,736	81	39.059,60
	B.POP.EMILIA ROMAGNA	26/04/04	10.000.140,07	16/07/04	10.039.290,52	1,74	81	39.150,45
25/2004	BIPOP CARIRE	30/04/04	27.999.999,40	16/07/04	28.104.744,11	1,749	77	104.744,71
	B.POP.EMILIA ROMAGNA	30/04/04	25.000.584,62	30/07/04	25.110.546,20	1,74	91	109.961,58
	B.POP.SONDRIO	30/04/04	6.999.907,72	16/07/04	7.025.896,96	1,736	77	25.991,24
	B.POP.SONDRIO	30/04/04	4.999.499,12	30/07/04	5.021.488,54	1,74	91	21.989,42
26/2004	BANCA DELL'UMBRIA	06/05/04	8.999.731,46	07/07/04	9.026.910,03	1,754	62	27.178,57

XIV LEGISLATURA - DISEGNI DI LEGGE E RELAZIONI - DOCUMENTI

**PROSPETTO PCT
OPERAZIONI "P.C.T." EFFETTUATE NELL'ANNO 2004**

	BIPOP CARIRE	06/05/04	41.999.441,00	07/07/04	42.125.010,17	1,736	62	125.669,17
	B.POP.SONDRIO	06/05/04	8.999.196,94	07/07/04	9.026.086,69	1,735	62	26.869,75
	B.POP.SONDRIO	06/05/04	4.999.102,63	28/07/04	5.019.111,19	1,736	83	20.008,56
27/2004	BIPOP CARIRE	10/05/04	20.000.658,52	07/07/04	20.056.500,55	1,733	58	55.842,03
	B.POP.SONDRIO	10/05/04	8.999.126,71	07/07/04	9.024.295,66	1,736	58	25.169,15
	B.POP.SONDRIO	10/05/04	5.999.417,80	28/07/04	6.022.259,64	1,735	79	22.841,84
28/2004	BIPOP-CARIRE	14/05/04	50.000.342,76	16/07/04	50.151.982,56	1,733	63	151.639,80
	B.POP. EMILIA ROMAGNA	14/05/04	20.000.337,93	28/07/04	20.072.838,72	1,74	75	72.500,79
	B.POP.SONDRIO	14/05/04	3.999.805,63	07/07/04	4.010.220,96	1,736	54	10.415,33
	B.POP.SONDRIO	14/05/04	5.999.708,45	23/07/04	6.019.937,34	1,734	70	20.228,89
	B.POP.SONDRIO	14/05/04	4.999.729,08	16/08/04	5.022.379,28	1,735	94	22.650,20
29/2004	BIPOP CARIRE	21/05/04	27.999.457,03	23/07/04	28.084.372,83	1,733	63	84.915,80
	B.POP. EMILIA ROMAGNA	21/05/04	11.004.710,14	28/07/04	11.040.878,91	1,74	68	36.168,77
	B.POP. BERGAMO	21/05/04	15.999.054,42	28/07/04	16.051.509,62	1,736	68	52.455,40
	B.POP.SONDRIO	21/05/04	6.999.786,74	28/07/04	7.022.700,04	1,733	68	22.913,30
	B.POP.SONDRIO	21/05/04	4.999.094,94	16/08/04	5.020.043,67	1,734	87	20.948,73
	B.POP.SONDRIO	21/05/04	2.999.255,06	25/08/04	3.013.147,51	1,737	96	13.892,45
30/2004	B.POP. EMILIA ROMAGNA	27/05/04	47.007.226,56	23/07/04	47.137.475,01	1,75	57	130.248,45
	B.POP.SONDRIO	27/05/04	6.999.003,25	23/07/04	7.018.208,27	1,733	57	19.205,02
	B.POP.SONDRIO	27/05/04	4.999.576,55	27/08/04	5.021.731,45	1,734	92	22.154,90
	B.POP.SONDRIO	27/05/04	5.999.289,90	01/09/04	6.027.351,68	1,736	97	28.061,78
	B.POP. BERGAMO	27/05/04	9.999.779,43	31/08/04	10.046.057,53	1,736	96	46.278,10
	B.POP. BERGAMO	27/05/04	13.999.918,83	31/08/04	14.064.717,70	1,736	96	64.798,87
31/2004	BIPOP-CARIRE	10/06/04	50.000.561,61	25/08/04	50.183.489,87	1,733	76	182.928,26
	B.POP.SONDRIO	10/06/04	5.999.308,22	28/07/04	6.013.178,89	1,734	48	13.870,67
	B.POP.SONDRIO	10/06/04	8.000.088,13	01/09/04	8.032.108,23	1,736	83	32.020,10
	B.POP.SONDRIO	10/06/04	4.999.928,77	08/09/04	5.021.616,14	1,735	90	21.687,37
	BANCA DELL'UMBRIA	10/06/04	7.999.162,91	01/09/04	8.032.152,23	1,789	83	32.989,32
	BANCA DELL'UMBRIA	10/06/04	9.999.458,50	08/09/04	10.044.751,06	1,812	90	45.292,56
	B.POP. EMILIA ROMAGNA	10/06/04	68.000.612,25	08/09/04	68.301.512,97	1,77	90	300.900,72
32/2004	B.POP. BERGAMO	17/06/04	16.999.209,70	25/08/04	17.056.391,52	1,755	69	57.181,82
	B.POP. BERGAMO	17/06/04	12.999.567,48	01/09/04	13.047.719,65	1,755	76	48.152,17
	B.POP.SONDRIO	17/06/04	4.999.914,95	01/09/04	5.018.397,50	1,751	76	18.482,55
	B.POP.SONDRIO	17/06/04	8.999.039,01	15/09/04	9.038.050,28	1,734	90	39.011,27
	B.POP.SONDRIO	17/06/04	7.999.256,00	22/09/04	8.036.782,38	1,741	97	37.524,38
	B.POP. EMILIA ROMAGNA	17/06/04	39.999.735,18	22/09/04	40.190.498,35	1,77	97	190.763,17
	BANCA INTESA	17/06/04	15.867.169,29	01/09/04	15.925.528,97	1,74	76	58.359,68
	BANCA INTESA	17/06/04	18.842.176,38	01/09/04	18.911.652,81	1,75	76	69.476,43
	BANCA INTESA	17/06/04	14.875.500,26	15/09/04	14.940.391,97	1,74	90	64.891,71
	BANCA INTESA	17/06/04	17.850.507,35	15/09/04	17.928.563,32	1,75	90	78.055,97
	BANCA INTESA	17/06/04	19.833.845,41	15/09/04	19.920.677,56	1,75	90	86.832,15
	BANCA INTESA	17/06/04	20.825.514,44	22/09/04	20.923.902,05	1,75	97	98.387,61
33/2004	BIPOP-CARIRE	24/08/04	8.001.185,83	16/09/04	8.033.519,64	1,733	84	32.353,81
	BIPOP-CARIRE	24/08/04	7.001.651,75	29/09/04	7.034.402,62	1,736	97	32.750,87
	BIPOP-CARIRE	24/08/04	10.000.193,98	29/09/04	10.046.970,06	1,736	97	46.776,08
	BIPOP-CARIRE	24/08/04	10.999.677,84	29/09/04	11.051.129,65	1,736	97	51.451,81
	BIPOP-CARIRE	24/08/04	13.003.663,62	29/09/04	13.064.488,90	1,736	97	60.825,08
	B.POP. EMILIA ROMAGNA	24/08/04	9.000.486,12	22/09/04	9.040.313,01	1,77	90	39.826,89
	B.POP.SONDRIO	24/08/04	2.999.476,97	29/09/04	3.013.546,51	1,741	97	14.070,54
	B.POP.SONDRIO	24/08/04	3.999.638,05	29/09/04	4.018.508,11	1,751	97	18.870,06
34/2004	B.POP.SONDRIO	12/07/04	4.999.309,57	15/09/04	5.014.979,86	1,736	65	15.670,29
	B.POP.SONDRIO	12/07/04	7.999.705,41	29/09/04	8.030.268,86	1,741	79	30.563,45
	B.POP.SONDRIO	12/07/04	5.999.772,57	06/10/04	6.024.854,86	1,75	86	25.082,29
	B.POP. EMILIA ROMAGNA	12/07/04	44.999.578,72	06/10/04	45.189.851,46	1,77	86	190.272,74
	BANCA DELL'UMBRIA	12/07/04	12.999.596,48	06/10/04	13.056.643,59	1,837	86	57.047,11
35/2004	B.POP. EMILIA ROMAGNA	19/07/04	10.000.237,71	29/09/04	10.035.636,30	1,77	72	35.400,59
	B.POP.SONDRIO	19/07/04	3.999.314,67	29/09/04	4.013.272,44	1,745	72	13.957,77
	B.POP.SONDRIO	19/07/04	5.999.983,99	29/09/04	6.020.864,22	1,74	72	20.880,23
	B.POP.SONDRIO	19/07/04	8.999.246,24	29/09/04	9.030.492,01	1,736	72	31.245,77
	B.POP.SONDRIO	19/07/04	4.999.699,01	08/10/04	5.018.799,45	1,741	79	19.101,44
36/2004	BIPOP CARIRE	21/07/04	57.999.811,14	13/10/04	58.236.240,30	1,747	84	236.429,16
	B.POP.SONDRIO	21/07/04	4.999.616,72	13/10/04	5.019.991,79	1,738	84	20.275,06

XIV LEGISLATURA — DISEGNI DI LEGGE E RELAZIONI — DOCUMENTI

**PROSPETTO PCT
OPERAZIONI "P.C.T." EFFETTUATE NELL'ANNO 2004**

	B.POP.EMILIA ROMAGNA	21/07/04	8.000.134,53	18/10/04	8.035.142,05	1,77	89	35.007,52
37/2004	B.POP.EMILIA ROMAGNA	23/07/04	13.000.936,28	29/09/04	13.044.402,94	1,77	68	43.466,66
	B.POP.EMILIA ROMAGNA	23/07/04	15.000.090,68	13/10/04	15.060.566,39	1,77	82	60.475,71
	B.POP.EMILIA ROMAGNA	23/07/04	2.999.866,32	27/10/04	3.014.025,65	1,77	96	14.159,33
	B.POP.EMILIA ROMAGNA	23/07/04	24.000.259,93	29/10/04	24.115.900,81	1,77	98	115.640,88
38/2004	B.POP.EMILIA ROMAGNA	02/08/04	42.000.334,67	20/10/04	42.163.469,85	1,77	79	163.135,18
	BANCO DI SICILIA	02/08/04	38.501.529,01	27/10/04	38.662.942,99	1,755	86	161.413,98
39/2004	BIPOP CARIRE	05/08/04	20.002.879,41	20/10/04	20.076.440,91	1,742	76	73.561,50
	BANCA DELL'UMBRIA	05/08/04	7.999.575,20	27/10/04	8.033.008,80	1,813	83	33.433,60
	B.POP.SONDRIO	05/08/04	4.999.815,00	27/10/04	5.020.114,44	1,761	83	20.299,44
	B.POP.SONDRIO	05/08/04	7.999.501,25	27/10/04	8.031.795,11	1,751	83	32.293,86
40/2004	B.POP.SONDRIO	25/08/04	11.999.704,55	20/10/04	12.032.183,86	1,74	56	32.479,31
	BIPOP CARIRE	25/08/04	23.999.870,90	27/10/04	24.073.370,49	1,75	63	73.499,59
	BIPOP CARIRE	25/08/04	31.000.625,22	03/11/04	31.106.414,50	1,755	70	106.789,28
41/2004	B.POP.SONDRIO	30/08/04	9.999.310,69	03/11/04	10.030.725,10	1,74	65	31.414,41
	B.POP.EMILIA ROMAGNA	30/08/04	14.999.761,23	03/11/04	15.047.697,88	1,77	65	47.936,65
	BIPOP CARIRE	30/08/04	31.999.905,27	10/11/04	32.110.946,19	1,735	72	111.040,92
	B.POP.BERGAMO	30/08/04	7.959.351,60	16/11/04	8.029.774,24	1,755	78	30.422,64
42/2004	BANCA DELL'UMBRIA	08/09/04	3.999.737,18	03/11/04	4.010.786,46	1,776	56	11.049,28
	B.POP.BERGAMO	08/09/04	12.999.338,36	10/11/04	13.039.479,36	1,765	63	40.141,00
	B.POP.BERGAMO	08/09/04	14.999.732,04	10/11/04	15.046.066,95	1,765	63	46.334,91
	B.POP.EMILIA ROMAGNA	08/09/04	54.999.835,08	10/11/04	55.170.215,44	1,77	63	170.380,36
	B.POP.EMILIA ROMAGNA	08/09/04	13.999.624,24	30/11/04	14.056.778,68	1,771	83	57.154,44
	B.POP.SONDRIO	08/09/04	5.999.419,67	30/11/04	6.023.625,92	1,75	83	24.206,25
	BANCA INTESA	08/09/04	7.943.120,10	30/11/04	7.976.085,08	1,8	83	32.964,98
43/2004	BIPOP-CARIRE	10/09/04	34.000.191,24	17/11/04	34.113.094,67	1,758	68	112.903,43
	BIPOP-CARIRE	10/09/04	43.000.296,45	24/11/04	43.157.965,36	1,76	75	157.668,91
44/2004	B.POP.SONDRIO	17/09/04	5.999.203,01	15/12/04	6.025.172,69	1,751	89	25.969,68
	B.POP.SONDRIO	17/09/04	3.999.131,28	20/12/04	4.017.520,09	1,761	94	18.388,81
	BIPOP-CARIRE	17/09/04	29.000.615,83	24/11/04	29.096.808,55	1,756	68	96.192,72
	B.POP.BERGAMO	17/09/04	16.999.970,42	15/12/04	17.074.562,11	1,775	89	74.591,69
	B.POP.BERGAMO	17/09/04	7.999.604,98	16/12/04	8.035.096,44	1,775	90	35.493,46
	B.POP.EMILIA ROMAGNA	17/09/04	4.000.041,97	20/12/04	4.018.528,83	1,77	94	18.486,86
45/2004	B.POP.EMILIA ROMAGNA	27/09/04	48.000.058,67	01/12/04	48.153.457,68	1,77	65	153.399,01
	B.POP.SONDRIO	27/09/04	7.999.824,23	15/12/04	8.030.739,12	1,761	79	30.914,89
	B.POP.BERGAMO	27/09/04	11.999.574,60	15/12/04	12.045.775,46	1,75	79	46.200,86
	B.POP.BERGAMO	27/09/04	13.999.918,97	15/12/04	14.053.817,99	1,75	79	53.899,02
46/2004	B.POP.SONDRIO	04/10/04	8.999.805,48	15/12/04	9.031.412,46	1,756	72	31.606,98
	B.POP.EMILIA ROMAGNA	04/10/04	24.000.718,67	15/12/04	24.085.682,22	1,77	72	84.963,55
	BANCO DI SICILIA	04/10/04	26.999.113,38	01/12/04	27.074.926,74	1,743	58	75.813,36
	BANCO DI SICILIA	04/10/04	23.999.477,52	31/12/04	24.102.725,49	1,76	88	103.247,97
47/2004	B.POP.SONDRIO	11/10/04	4.999.053,29	17/11/04	5.007.998,58	1,741	37	8.945,29
	B.POP.SONDRIO	11/10/04	6.999.077,83	15/12/04	7.021.142,09	1,746	65	22.064,26
	B.POP.SONDRIO	11/10/04	8.999.785,06	20/12/04	9.030.426,42	1,751	70	30.641,36
	B.POP.SONDRIO	11/10/04	7.999.808,95	10/01/05	8.035.520,39	1,766	91	31.787,11
	BANCA DELL'UMBRIA	11/10/04	11.999.422,10	10/01/05	12.056.120,58	1,869	91	50.467,88
	B.POP.BERGAMO	11/10/04	11.999.449,99	10/01/05	12.052.994,00	1,765	91	47.660,05
	BIPOP-CARIRE	11/10/04	55.000.837,44	10/01/05	55.249.283,74	1,787	91	221.144,51
48/2004	BANCO DI SICILIA	15/10/04	49.999.459,74	20/12/04	50.160.797,78	1,76	66	161.338,04
	B.POP.EMILIA ROMAGNA	15/10/04	62.000.018,35	19/01/05	62.297.621,01	1,8	96	238.702,13
49/2004	BIPOP-CARIRE	22/10/04	20.000.843,25	14/01/05	20.084.845,91	1,8	84	70.002,22
	BIPOP-CARIRE	22/10/04	20.000.843,25	19/01/05	20.089.847,07	1,8	89	70.003,00
	BIPOP-CARIRE	22/10/04	50.000.776,01	25/01/05	50.239.599,81	1,81	95	175.975,43
50/2004	B.POP.SONDRIO	29/10/04	6.999.439,10	14/01/05	7.026.586,89	1,81	77	22.170,92
	B.POP.VERONA	29/10/04	6.999.706,39	14/01/05	7.027.553,18	1,86	77	22.783,75
	B.POP.VERONA	29/10/04	9.999.432,78	31/01/05	10.047.996,06	1,86	94	32.547,73
	B.POP.EMILIA ROMAGNA	29/10/04	35.000.429,59	25/01/05	35.156.143,67	1,82	88	111.477,13
	BIPOP-CARIRE	29/10/04	3.001.417,15	27/01/05	3.015.073,49	1,82	90	9.559,44
	B.POP.BERGAMO	29/10/04	15.999.304,94	31/01/05	16.076.160,13	1,84	94	51.509,33
51/2004	BIPOP-CARIRE	08/11/04	23.999.712,89	14/01/05	24.080.647,69	1,812	67	64.023,05
	B.POP.BERGAMO	08/11/04	3.999.466,46	14/01/05	4.013.444,02	1,88	67	11.056,88
	B.POP.BERGAMO	08/11/04	14.999.739,19	02/02/05	15.067.093,36	1,88	86	41.508,97

**PROSPETTO PCT
OPERAZIONI "P.C.T." EFFETTUATE NELL'ANNO 2004**

	B.POP.SONDRIO	08/11/04	7.999.451,10	01/02/05	8.030.300,60	1,308	85	21.259,52
	BANCA DELL'UMBRIA	08/11/04	7.999.934,87	02/02/05	8.035.927,31	1,373	86	22.119,76
	B.POP.EMILIA ROMAGNA	08/11/04	26.000.653,48	09/02/05	26.124.910,98	1,85	93	70.815,11
52/2004	B.POP.SONDRIO	12/11/04	6.999.247,15	09/02/05	7.030.237,84	1,791	89	17.062,29
	BANCA DELL'UMBRIA	12/11/04	10.999.220,81	09/02/05	11.050.634,36	1,891	89	28.306,34
	BANCA DELL'UMBRIA	12/11/04	13.999.065,68	09/02/05	14.064.755,52	1,898	89	36.166,32
	BANCA DELL'UMBRIA	12/11/04	15.999.299,85	09/02/05	16.075.220,79	1,919	89	41.799,17
	BANCA DELL'UMBRIA	12/11/04	8.999.939,96	16/02/05	9.045.780,30	1,91	96	23.397,67
	BIPOP-CARIRE	12/11/04	34.000.553,95	14/01/05	34.109.677,44	1,834	63	84.873,83
	BIPOP-CARIRE	12/11/04	44.000.408,27	02/02/05	44.185.720,78	1,849	82	110.735,52
53/2004	B.POP.BERGAMO	19/11/04	11.999.461,55	14/01/05	12.034.823,00	1,894	56	26.521,09
	B.POP.EMILIA ROMAGNA	19/11/04	25.000.169,10	16/02/05	25.118.342,18	1,912	89	55.767,07
	B.POP.EMILIA ROMAGNA	19/11/04	1.999.345,77	25/02/05	2.009.795,88	1,92	98	4.478,53
54/2004	B.POP.BERGAMO	26/11/04	13.999.950,28	16/02/05	14.061.158,12	1,92	82	26.125,30
	B.POP.EMILIA ROMAGNA	26/11/04	31.000.070,39	16/02/05	31.136.350,57	1,93	82	58.168,37
	BANCA DELL'UMBRIA	26/11/04	9.999.670,38	28/02/05	10.049.967,04	1,926	94	18.727,48
	BANCA DELL'UMBRIA	26/11/04	14.999.800,76	28/02/05	15.075.673,31	1,937	94	28.250,42
55/2004	BIPCP CARIRE	03/12/04	20.000.018,14	16/02/05	20.080.518,25	1,932	75	30.053,37
	BIPOP-CARIRE	03/12/04	66.000.430,21	23/02/05	66.291.026,48	1,933	82	99.227,99
	TOTALE		4.257.421.245,39		4.273.495.168,21			13.522.240,64

RENDIMENTO DEGLI INVESTIMENTI DELLA LIQUIDITA' IN OPERAZIONI "P.C.T."

tasso medio annuale = 1,792

MESE	R.E.N.		
	REN P.C.T.*	tasso netto C/C	T.U.R.nettato del 27%
GENNAIO	1,780	1,734	1,460
FEBBRAIO	1,745	1,734	1,460
MARZO	1,744	1,734	1,460
APRILE	1,740	1,734	1,460
MAGGIO	1,737	1,734	1,460
GIUGNO	1,749	1,734	1,460
LUGLIO	1,758	1,734	1,460
AGOSTO	1,757	1,734	1,460
SETTEMBRE	1,785	1,734	1,460
OTTOBRE	1,792	1,734	1,460
NOVEMBRE	1,882	1,734	1,460
DICEMBRE	1,932	1,734	1,460

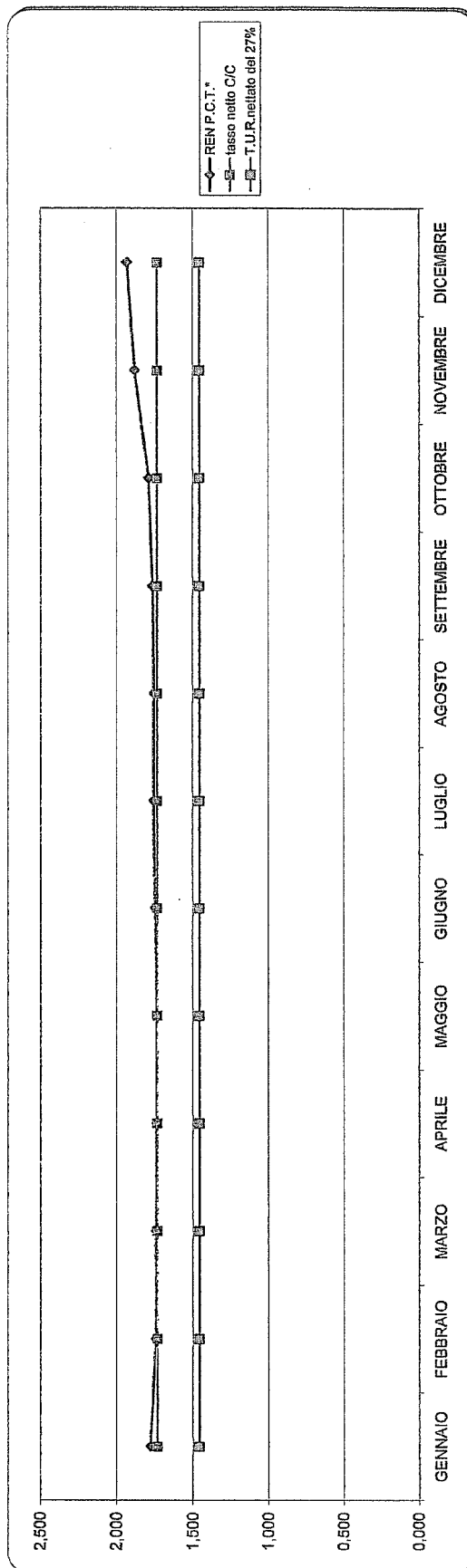

* Il tasso mensile del P.C.T. è ottenuto dalla media aritmetica dei tassi relativi alle operazioni effettuate nello stesso mese.

CAPITALE INVESTITO IN OPERAZIONI P.C.T. SU DIVERSI ISTITUTI BANCARI

Istituti bancari	Capitale investito	
BIPOP	1.222.019.988,21	33,8%
B.POP.EMILIA ROMAGNA	1.035.937.619,37	28,6%
B.POP.SONDRIO	577.960.165,85	16,0%
B.POP.BERGAMO	302.989.169,31	8,4%
BANCA UMBRIA	206.989.440,19	5,7%
BANCO DI SICILIA	139.499.578,65	3,9%
BANCA INTESA	116.037.833,23	3,2%
BANCA POP VERONA	16.999.139,16	0,5%
	3.618.432.934,97	

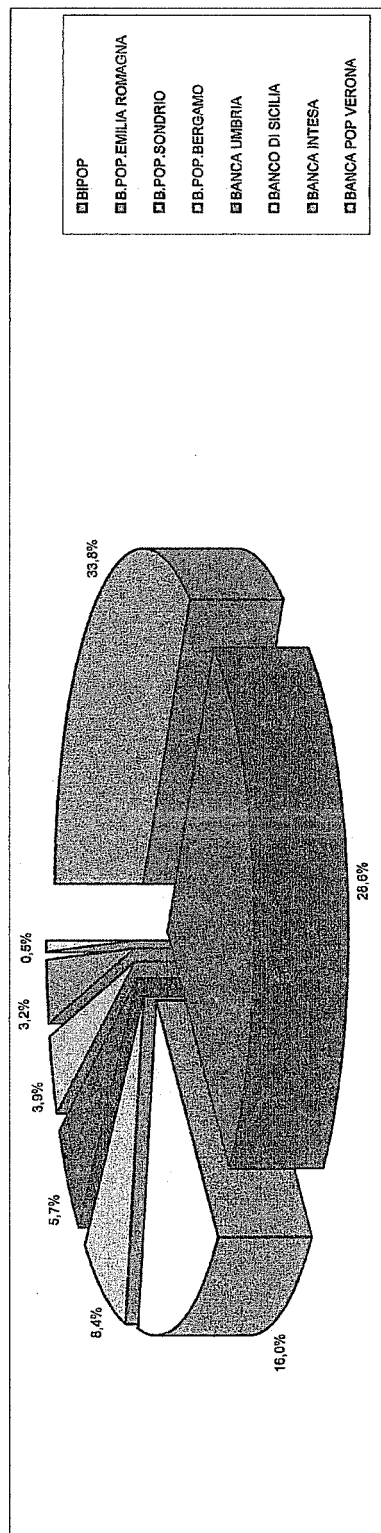

**Allegati di Bilancio “Tecnici”
Sviluppati sul Patrimonio Immobiliare**

- *Analisi del rendimento degli immobili articolato per singolo stabile (codice CO.AN)*
- *Analisi dei costi articolato per singolo stabile (codice CO.AN)*

XIV LEGISLATURA - DISEGNI DI LEGGE E RELAZIONI - DOCUMENTI

Calcolo del rendimento degli immobili locati al 31-12-2004

Descrizione immobili	Anno 2007		Anno 2008		Anno 2009		Anno 2010		Anno 2011		Anno 2012		Anno 2013		Anno 2014		Anno costituzione edificio
	Capitale	Rend %	Capitale	Rend %	Capitale	Rend %	Capitale	Rend %	Capitale	Rend %	Capitale	Rend %	Capitale	Rend %	Capitale	Rend %	
Clivo Rutario - Roma	241.313,39	3,97%	184.109,82	7,02%	184.109,82	7,02%	184.109,82	7,02%	184.109,82	7,02%	184.109,82	7,02%	184.109,82	7,02%	184.109,82	7,02%	1956
Via Marconi 150/174 - Roma	653.492,03	7,44%	613.908,77	8,09%	613.908,77	8,09%	613.908,77	8,09%	613.908,77	8,09%	613.908,77	8,09%	613.908,77	8,09%	613.908,77	8,09%	1956
Via dei Georgioli - Roma	1.547.820,84	7,72%	1.240.740,91	18,08%	1.240.740,91	18,08%	1.240.740,91	18,08%	1.240.740,91	18,08%	1.240.740,91	18,08%	1.240.740,91	18,08%	1.240.740,91	18,08%	1959/90
Via Magenta 5 - Roma	899.851,40	6,34%	695.845,40	11,04%	695.845,40	11,04%	695.845,40	11,04%	695.845,40	11,04%	695.845,40	11,04%	695.845,40	11,04%	695.845,40	11,04%	1958
Via Porta Fabbrica 63 - Roma	228.811,55	6,88%	193.898,58	3,12%	193.898,58	3,12%	193.898,58	3,12%	193.898,58	3,12%	193.898,58	3,12%	193.898,58	3,12%	193.898,58	3,12%	1963
Via Luigi Rova 7 - Roma	357.402,61	6,22%	277.651,93	5,74%	277.651,93	5,74%	277.651,93	5,74%	277.651,93	5,74%	277.651,93	5,74%	277.651,93	5,74%	277.651,93	5,74%	1964
Via E. Altieri 19/21 - Roma	550.001,58	4,40%	449.599,23	12,07%	449.599,23	12,07%	449.599,23	12,07%	449.599,23	12,07%	449.599,23	12,07%	449.599,23	12,07%	449.599,23	12,07%	1966
Via Ippolito Nievo 67 - Roma	1.104.016,53	5,72%	1.028.789,45	19,27%	1.028.789,45	19,27%	1.028.789,45	19,27%	1.028.789,45	19,27%	1.028.789,45	19,27%	1.028.789,45	19,27%	1.028.789,45	19,27%	1966
Via Luigi Rava 33/35 - Roma	559.638,39	11,17%	466.036,86	11,78%	466.036,86	11,78%	466.036,86	11,78%	466.036,86	11,78%	466.036,86	11,78%	466.036,86	11,78%	466.036,86	11,78%	1966
Via Baderno 51 e 61 - Roma	1.396.894,65	4,91%	1.106.095,84	29,02%	1.106.095,84	29,02%	1.106.095,84	29,02%	1.106.095,84	29,02%	1.106.095,84	29,02%	1.106.095,84	29,02%	1.106.095,84	29,02%	1966
V.Le degli Ammiragli 91 - Roma	1.441.889,36	5,69%	1.308.093,03	25,39%	1.308.093,03	25,39%	1.308.093,03	25,39%	1.308.093,03	25,39%	1.308.093,03	25,39%	1.308.093,03	25,39%	1.308.093,03	25,39%	1967
Via A. Toscani - Roma	2.024.521,74	5,68%	1.712.149,83	35,37%	1.712.149,83	35,37%	1.712.149,83	35,37%	1.712.149,83	35,37%	1.712.149,83	35,37%	1.712.149,83	35,37%	1.712.149,83	35,37%	1967/70
Via Valadier 42 - Roma	1.072.551,39	6,71%	965.244,78	15,97%	965.244,78	15,97%	965.244,78	15,97%	965.244,78	15,97%	965.244,78	15,97%	965.244,78	15,97%	965.244,78	15,97%	1972
Piazza Cola di Rienzo 80 - Roma	191.653,71	0,40%	188.720,25	2,27%	188.720,25	2,27%	188.720,25	2,27%	188.720,25	2,27%	188.720,25	2,27%	188.720,25	2,27%	188.720,25	2,27%	1966
Via C. Fea 5 - Roma	205.583,00	3,55%	413.165,52	5,81%	413.165,52	5,81%	413.165,52	5,81%	413.165,52	5,81%	413.165,52	5,81%	413.165,52	5,81%	413.165,52	5,81%	1984
Via Milante 73 - Roma	762.802,18	7,29%	779.448,08	10,87%	779.448,08	10,87%	779.448,08	10,87%	779.448,08	10,87%	779.448,08	10,87%	779.448,08	10,87%	779.448,08	10,87%	1985
Via Tor Pagnotta 66/60 - Roma	20.861.316,82	0,00%	670.005,80	20,91%	670.005,80	20,91%	670.005,80	20,91%	670.005,80	20,91%	670.005,80	20,91%	670.005,80	20,91%	670.005,80	20,91%	1986
Catania	124.787,00	7,58%	1.645.545,28	7,58%	1.645.545,28	7,58%	1.645.545,28	7,58%	1.645.545,28	7,58%	1.645.545,28	7,58%	1.645.545,28	7,58%	1.645.545,28	7,58%	1986
Montena	1.166.614,83	9,25%	1.082.755,43	12,04%	1.082.755,43	12,04%	1.082.755,43	12,04%	1.082.755,43	12,04%	1.082.755,43	12,04%	1.082.755,43	12,04%	1.082.755,43	12,04%	1986
Vicenza	157.806,84	3,66%	156.302,24	4,31%	156.302,24	4,31%	156.302,24	4,31%	156.302,24	4,31%	156.302,24	4,31%	156.302,24	4,31%	156.302,24	4,31%	1900/93
Firenze	614.837,80	6,55%	603.741,69	8,36%	603.741,69	8,36%	603.741,69	8,36%	603.741,69	8,36%	603.741,69	8,36%	603.741,69	8,36%	603.741,69	8,36%	1989
Milano	872.128,48	6,19%	662.153,99	14,15%	662.153,99	14,15%	662.153,99	14,15%	662.153,99	14,15%	662.153,99	14,15%	662.153,99	14,15%	662.153,99	14,15%	1984
Bologna Strada Maggiore	916.231,46	5,10%	801.598,80	16,00%	801.598,80	16,00%	801.598,80	16,00%	801.598,80	16,00%	801.598,80	16,00%	801.598,80	16,00%	801.598,80	16,00%	1984
S. Lazzaro di Savena	480.821,74	4,79%	472.651,80	10,04%	472.651,80	10,04%	472.651,80	10,04%	472.651,80	10,04%	472.651,80	10,04%	472.651,80	10,04%	472.651,80	10,04%	1985
Seno Fiorentino	754.305,87	5,03%	588.274,55	13,30%	588.274,55	13,30%	588.274,55	13,30%	588.274,55	13,30%	588.274,55	13,30%	588.274,55	13,30%	588.274,55	13,30%	1985
Viterbo	367.827,88	7,36%	334.669,82	4,66%	334.669,82	4,66%	334.669,82	4,66%	334.669,82	4,66%	334.669,82	4,66%	334.669,82	4,66%	334.669,82	4,66%	1994/95
Via Crescenzo	568.123,68	4,53%	519.569,55	13,17%	519.569,55	13,17%	519.569,55	13,17%	519.569,55	13,17%	519.569,55	13,17%	519.569,55	13,17%	519.569,55	13,17%	2001-2002
Via Palermo	486.612,12	2,95%	274.497,48	14,54%	274.497,48	14,54%	274.497,48	14,54%	274.497,48	14,54%	274.497,48	14,54%	274.497,48	14,54%	274.497,48	14,54%	1987
Via Visconti e/B Roma	24.532,53	9,82%	24.532,53	274.687,81	9,82%	24.532,53	274.687,81	9,82%	24.532,53	274.687,81	9,82%	24.532,53	274.687,81	9,82%	24.532,53	274.687,81	1987
Via Belli - Roma	1.200,00	0,41%	283.860,00	0,41%	283.860,00	0,41%	283.860,00	0,41%	283.860,00	0,41%	283.860,00	0,41%	283.860,00	0,41%	283.860,00	0,41%	1987
Totale	19.489.674,18	5,42%	18.426.852,00	388.789.862,06	5,14%	18.426.852,00	388.789.862,06	5,14%	18.426.852,00	388.789.862,06	5,14%	18.426.852,00	388.789.862,06	5,14%	18.426.852,00	388.789.862,06	4,70%

Il valore capitale di Via Belli è relativo soltanto all'area concessa in comodato all'ufficio immobiliare e non al valore dell'intero complesso

XIV LEGISLATURA - DISEGNI DI LEGGE E RELAZIONI - DOCUMENTI

SUDDIVISIONE PER CENTRO DI COSTO SPESE GESTIONE IMMOBILIARE

Descrizione immobili	Manutenzione ordinaria		Comptax gestione immobili		Altre spese		Rimborzo straordinario		Spese per altro		TOTALI PER STABILE		Variazioni %
	2003	2004	2003	2004	2003	2004	2003	2004	2003	2004	2003	2004	
Totale per costo	837.834,73	600.692,64	46.371,98	40.710,02	106.341,80	127.119,12	1.177.097,92	1.167.649,77	692.608,33	696.384,77	2.869.214,76	2.004.456,22	9,70%
Immobili di reddito	604.269,41	508.987,64	46.371,98	40.710,02	83.297,97	116.746,40	1.177.097,92	1.187.649,77	604.008,66	616.637,03	2.552.696,80	2.378.499,92	7,27%
Cilvo Ruliano - Roma	15.492,37	8.025,24			18.231,70	24.430,63			12.147,92	9.314,00	45.871,99	42.369,87	6,27%
Via Merconi 160/174 - Roma	21.091,76	14.971,86			690,70	839,00	33.398,02	44.892,12	60.169,00	45.077,33	105.468,99	105.950,01	-0,46%
Via dei Georgioli - Roma	38.993,79	37.666,99			2.068,60	5.092,00	186.826,61	140.139,37	97.949,91	78.147,97	327.816,41	281.025,13	25,59%
Via Magenta 6 - Roma	10.170,77	13.776,69			214,80	2.340,00	42.318,20				62.704,47	16.116,69	227,02%
Via Porta Fabbrica 63 - Roma	3.280,72	5.643,62			294,10	91,80	46.703,28	24.534,88	16.237,90	18.466,92	68.606,00	46.637,02	46,93%
Via Luigi Reva 7 - Roma	30.038,12	14.109,61			2.189,70	4.275,00	70.092,08	45.402,76	20.369,60	17.912,61	123.240,38	81.695,78	50,85%
Via E. Albertario 19/21 - Roma	33.065,10	7.989,60			1.201,20	275,40	81.464,98	53.971,00	27.727,88	23.877,77	143.446,84	65.763,87	87,22%
Via Ippolito Nievo 61 - Roma	18.842,13	16.715,77			1.096,90	1.842,90	38.374,95	61.459,18	39.893,81	34.239,09	97.897,30	114.250,62	-14,23%
Via Luigi Reva 33/35 - Roma	28.993,67	35.543,11			3.878,80	2.066,08	114.925,13	87.006,45	32.995,81	29.093,16	180.453,21	184.667,60	9,59%
Via Baderno 51 e 61 - Roma	41.168,97	27.493,70			3.278,90	1.607,60	178.747,29	179.401,69	47.106,16	40.900,70	270.295,91	247.994,09	9,01%
Via degli Ammiragli 91 - Roma	21.016,97	32.854,19			1.279,60	1.703,00	81.705,95	110.244,49	65.476,89	57.809,58	189.931,31	202.311,23	-16,01%
Via A. Toscani - Roma	65.829,37	45.727,80			5.298,10	2.775,00	251.910,30	233.999,83	114.695,97	99.753,19	427.399,74	391.242,61	12,10%
Via Valadier 42 - Roma	9.699,09	-			402,60	-	12.925,00	63.537,06	16.419,00	15.785,94	36.613,59	79.321,00	-55,84%
Piazza Cole di Rienzo 60 - Roma	-	42,89			993,38	16.364,08	-	-	-	-	993,38	16.426,94	-94,01%
Via C. Fea 5 - Roma	-	1.331,02			58,80	2.160,00	-	1.043,06	-	-	58,80	4.655,01	-95,71%
Via Melafante 73 - Roma	-	4.179,69			59,60	-	-	10.440,00	-	-	59,60	14.618,69	-99,60%
Via Tor Pagnotta 69/90 - Roma	4.786,37	962,40			1.229,67	341,73	-	5.760,00	-	-	6.015,04	7.064,13	-14,84%
Via Crescenzo 17 - Roma	7.020,00	2.400,00			69,60	425,27	-	13.690,00	-	-	7.076,50	16.505,27	-57,11%
P.za Adriana 9 - Roma	-	-			69,60	-	-	-	-	-	69,60	-	+ del 100%
Via Palermo 8/12 - Roma	12.997,40	4.727,66			207,69	-	5.454,00	17.282,40	-	-	18.249,99	22.010,06	-17,09%
Catania	3.093,00	6.936,66	3.726,97	3.160,72	1.016,21	1.642,95	2.729,00	16.659,35	-	-	10.474,19	27.309,69	-91,77%
Modena	101.409,11	142.203,20	27.249,04	26.550,02	27.162,12	25.239,56	38.149,06	21.276,52	62.994,73	57.692,16	266.953,08	272.993,46	-5,87%
Vicenza	854,50	2.261,90	3.091,54	1.896,43	-	-	3.120,00	-	-	-	7.056,04	4.159,33	69,60%
Firenze	702,72	7.903,72	2.024,23	1.560,36	-	240,00	-	2.088,00	-	-	2.726,95	11.512,07	-76,31%
Milano	-	-	1.056,99	885,00	-	17.233,29	-	-	-	-	1.056,99	18.119,29	-94,17%
Bologna Strada Maggiore	18.620,78	14.723,67	2.174,48	1.896,43	692,97	642,73	-	23.799,37	24.716,03	22.975,67	48.209,84	63.351,77	-27,05%
S. Lazzaro di Savena	37.429,13	40.749,85	4.035,49	3.160,72	-	2.302,95	-	2.820,00	-	-	41.464,82	49.033,12	-16,44%
Sesto Fiorentino	49.946,92	7.699,33	2.024,24	1.560,36	16.793,28	695,19	14.377,31	-	-	-	82.540,75	9.851,87	739,62%
Viterbo	17.095,76	12.834,01	-	-	319,00	-	4.486,99	-	-	-	21.600,74	12.634,01	73,35%
Immobili strumentali	231.674,92	171.734,60	-	-	767,65	1.072,68	-	-	46.999,76	41.847,74	278.341,92	214.065,32	29,87%
Via Belli - sede Roma	38.421,60	1.204,80	-	-	-	-	-	-	-	-	38.421,60	1.204,80	+ del 100%
Quirino Visconti - sede Roma	163.048,02	145.202,82	-	-	797,65	840,00	-	-	-	-	163.048,02	160.042,92	2,00%
Collesalveti	40.104,80	21.327,16	-	-	797,65	232,89	-	-	45.999,75	41.947,74	86.872,10	93.407,60	37,01%
Spese non ripartite	-	-	12.277,28	10.300,98	-	-	-	-	16.000,00	-	28.277,28	10.300,98	+ del 100%

Allegati di Bilancio
Relazioni dei Servizi

SERVIZIO ISCRIZIONI E PRESTAZIONI

In base alle delibere adottate dagli Organi Collegiali si riassume brevemente l'attività del Servizio secondo le competenze determinate dal nuovo assetto organizzativo in vigore dal 1° gennaio 2004.

Iscrizioni

Il prospetto che segue mostra con riferimento al triennio 2002 / 2004 i provvedimenti di iscrizione adottati dalla Giunta Esecutiva su domanda dell'interessato..

Si evidenzia nel 2004 un notevole incremento delle iscrizioni con riferimento sia all'anno 2002 (nr. 7.613) che al 2003 (nr. 6.994) con particolare attenzione all'iscrizione dei praticanti abilitati ed alla preferenza manifestata di avvalersi dell'istituto dell'iscrizione retroattiva.

Le iscrizioni d'ufficio dei professionisti che pur avendo l'obbligo, non hanno presentato l'istanza di iscrizione alla Cassa, sono state rinviate al momento in cui saranno definite le istanze di condono.

Dall'anno 2002 l'ufficio inoltra a tutti gli iscritti all'Albo forense il codice di accesso riservato (PIN) che consente al professionista di controllare la propria posizione previdenziale tramite il sito della Cassa

		Anno 2002	Anno 2003	Anno 2004
ISCRIZIONI CASSA				
Avvocati	d'ufficio	0	0	1
	a domanda	6.395	6.100	7.255
	fuori termine	5	404	157
	facoltative/tempestive	4.195	3.744	4.759
	retroattive	2.136	1.896	2.279
	ripristini	2	5	0
	ultraquarantenni	57	51	60
Praticanti		1.218	894	1.444
	facoltative	929	647	1.034
	retroattive	287	245	408
	ultraquarantenni	2	2	2
	rettifiche decorrenza	10	234	94
	revoche	180	130	355
	TOTALE	7.803	7.358	9.149

Il prospetto che segue evidenzia l'aumento degli iscritti dal 1990 al 2004.

anno	Iscritti attivi	Pensionati attivi	totale
1990	38040	4326	42366
1991	39994	5082	45076
1992	41712	5201	46913
1993	43244	5810	49054
1994	46497	6148	52645
1995	51897	6392	58289
1996	57555	6901	64456
1997	63792	7490	71282
1998	69732	7886	77618
1999	74490	8147	82637
2000	79908	8750	88658
2001	84987	9083	94070
2002	90930	9106	100036
2003	95837	9470	105307
2004	102080	9793	111873

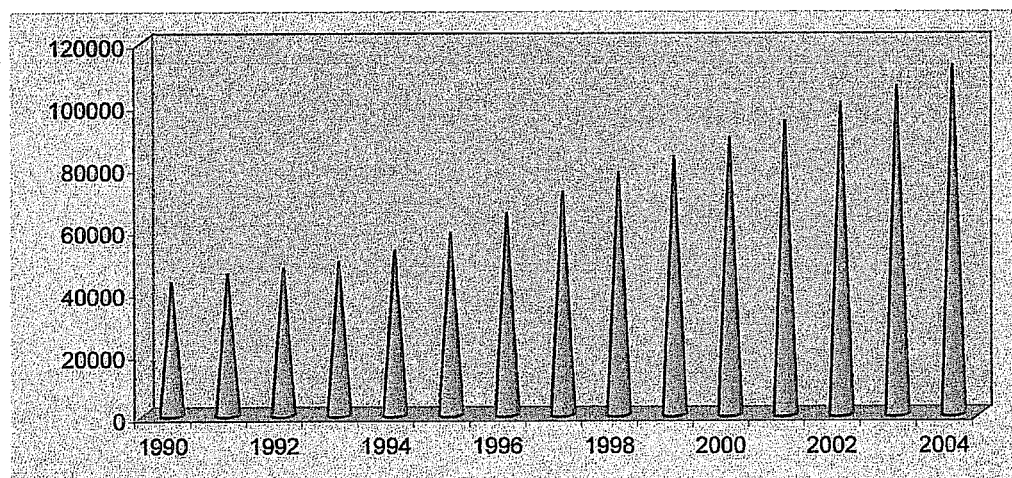

Cancellazioni

Come può rilevarsi dal sottostante prospetto, nel corso dell'anno 2004, anche il numero delle cancellazioni dalla Cassa mostra un incremento rispetto agli anni 2002 e 2003. Ciò vale per le cancellazioni d'ufficio, che vengono disposte dal Dirigente a seguito di cancellazione dagli Albi

ed ancor più per quelle a domanda, presentate dai professionisti che dimostrano di non esercitare con continuità professionale o che hanno chiuso la Partita I.V.A.. Tale incremento che nel 2004 è stato complessivamente di circa il 30%, dovrebbe decrescere in quanto si ritiene sia stato influenzato dalla notizia dell'abrogazione dell'art. 21 della Legge n.576/80 nella parte in cui prevedeva il rimborso dei contributi da parte dei professionisti che si cancellavano dalla Cassa senza aver maturato il diritto a pensione.

		Anno 2002	Anno 2003	Anno 2004
CANCELLAZIONI CASSA				
	d'ufficio	741	704	812
	a domanda			
	accolte	395	530	813
	respinte	25	41	78
		420	571	891

Previdenza

Con riferimento ai trattamenti previdenziali, i provvedimenti adottati nel 2004 dalla Giunta Esecutiva si possono così sintetizzare:

Pensioni			
Tipologia	Ammessi	Respinti	Totale
Vecchiaia	759	37	796
Commutazioni in vecchiaia	18		18
Rideterminazioni	110		110
Anzianità	33	3	36
Anzianità non cancellati	45		45
Anzianità decadenze		13	13
Invalidità	62	31	93
Invalidità revisionate	10		10
Inabilità	6	1	7
Indirette	56	5	61
Reversibili	362	6	368
Totali	1.461	96	1.557

Supplementi				
Bienni	Trienni	Quinquenni	Deceduti/Cancellati	Totali
542	437	1	23	1.003

Contabilmente il maggior costo, nelle attività del servizio, è quello relativo al pagamento delle pensioni e, nell'esercizio in esame, la spesa complessiva è stata di Euro 422.258.571,17, pari alla somma dei conti contabili "pensioni agli iscritti", Euro 420.961.143,54 e "fondo supplementi pensioni", Euro 1.297.427,63.

L'incremento di spesa rispetto all'esercizio precedente ha mantenuto un valore percentuale costante pari a circa l'8%. (da Euro 390.500.706,98 a Euro 422.258.571,17)

Anche il numero complessivo dei trattamenti ha mantenuto un trend di crescita costante rispetto alle scorse annualità e, con un aumento pari al 2.42%, ha portato al 31/12/2004 il numero delle pensioni a n. 21.507. (da 20.998 a 21.507).

Il numero dei pagamenti al 31/12/2004, per effetto della suddivisioni in quote delle pensioni a superstiti, invece è pari a n. 22.117.

I provvedimenti, a firma del Dirigente, per i ratei pagati ad eredi, a seguito del decesso del beneficiario, sono stati n. 424.

Sempre a seguito del decesso di beneficiari di pensione nel corso del 2004 sono state recuperate mensilità di pensione, non dovute perché emesse tra la data di decesso e la data di comunicazione dell'evento, per circa Euro 1.350.000,00.

La spesa per interessi passivi su pensioni, nella quasi totalità dei casi derivanti da decisioni giudiziarie, è stata pari ad Euro 118.100,21.

Elementi statistici sulle pensioni di vecchiaia liquidate

Si rappresentano graficamente alcuni elementi statistici, relativi alle pensioni di vecchiaia poste in pagamento nel corso dell'anno, suddivise per sesso, importi e area geografica:

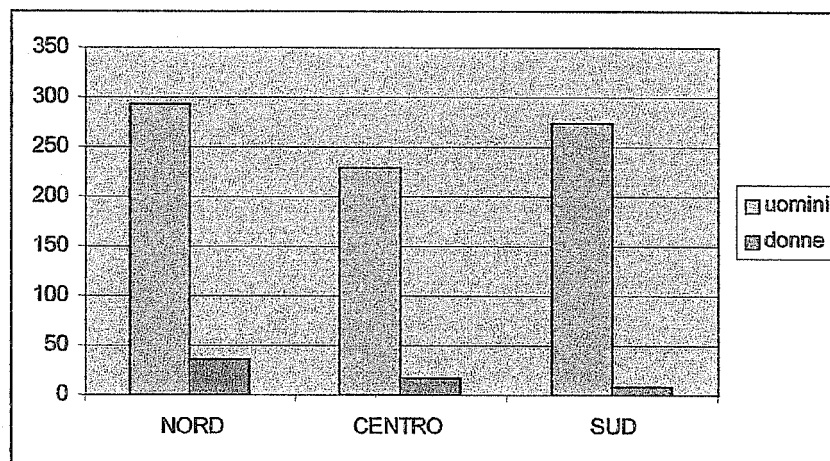

	uomini	donne	totali
NORD	263	21	284
CENTRO	214	17	231
SUD	283	5	288
	760	43	803

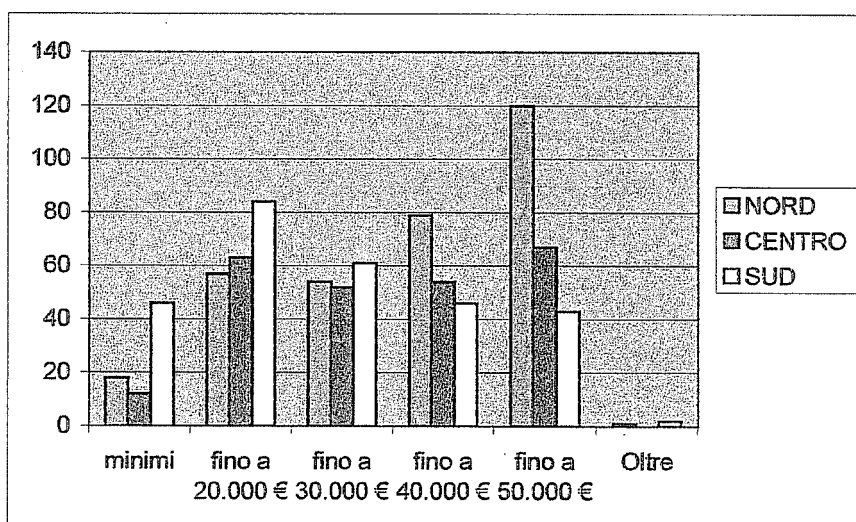

	minimi	fino a 20.000 Euro	fino a 30.000 Euro	fino a 40.000 Euro	fino a 50.000 Euro	Oltre
NORD	7	47	38	62	119	11
CENTRO	20	49	44	48	66	4
SUD	39	95	58	45	50	1
totali	66	191	140	155	235	16

Assistenza**Indennità di maternità**

La spesa delle indennità di maternità, erogate nel 2004, è di Euro 18.211.088,75 e corrisponde a 2.997 professioniste, con ulteriori n. 251 rideterminazioni.

Come si evidenzia nella sottostante tabella il numero delle istanze e di conseguenza la spesa è in costante crescita con un trend costante.

La tabella seguente evidenzia il citato trend di crescita:

Anno	Numero provvedimenti		Spesa e incremento		Importo medio
2000	1.813	+ 1,45%	9.990.574,62		5.510,52
2001	2.095	+15,55%	11.700.677,66	+17,12%	5.585,05
2002	2.315	+10,50%	13.418.198,76	+14,68%	5.796,20
2003	2.660	+14,90%	15.640.164,26	+16,56%	5.879,76
2004	2.997	+12,67%	18.211.088,75	+16,44%	6.076,44

Contributo funerario (art. 19 legge 141/92)

Sono stati liquidati, con provvedimento del dirigente su delega della Giunta Esecutiva, n. 562 contributi per una spesa pari ad Euro 2.773.508,52, con un incremento di circa il 6%.

Erogazioni assistenziali tramite Consigli dell'Ordine (art. 17, c. II legge 141/92)

Il fondo a disposizione degli Ordini, per l'erogazione dei sussidi per stato di bisogno, è stato nel 2004 pari a Euro 6.873.091,24.

Le delibere di competenza 2004 pervenute dagli Ordini, relative a 1.500 beneficiari, hanno determinato una spesa pari a circa Euro 6.000.000,00.

Erogazioni assistenziali – art. 18 legge 141/1992

Ai sensi del 1° comma sono stati pagati, per danni derivanti da calamità naturali, n. 6 indennizzi per un totale di Euro 12.800,00, mentre ai sensi del comma 2, sono stati deliberati nel corso del 2004, n. 190 indennizzi, per malattia o infortunio, per un spesa totale pari ad Euro 1.193.087,70. Sono state respinte n. 33 richieste di indennizzo.

Parcelle mediche

Con provvedimento del Dirigente sono state pagate, nel corso del 2004, n. 655 parcelle, per un totale di Euro 240.515,42, ai medici distrettuali, ai componenti commissioni mediche e ai medici fiduciari, per gli accertamenti sanitari previsti, nei casi di prestazioni assistenziali e previdenziali, ove occorre accertare situazioni di invalidità o inabilità, temporanea e/o permanente.

Altre attività del servizio

Si mette in evidenza che nel corso dell'anno, oltre alle attività finora descritte, il servizio ha svolto altre competenze, ordinarie e straordinarie, di notevole rilevanza quantitativa e precisamente:

- ✓ i rapporti con gli Ordini Forensi relativamente a tutte le variazioni che intervengono nei rispettivi Albi professionali. Nel corso del 2004 sono pervenute oltre 20.000 informative in merito;
- ✓ l'informativa sulla continuità professionale a circa n. 800 professionisti, iscritti alla Cassa, che nel corso dell'anno raggiungono il requisito anagrafico per l'ammissione alla pensione di vecchiaia, con la verifica della documentazione presente nei singoli fascicoli personali;
- ✓ gestione dell'archivio anagrafico dei professionisti (inclusi i pensionati) con variazioni (dati anagrafici, codici fiscali, decessi, variazioni di modalità di pagamento, dati contabili,

etc.) per circa 15.000 posizioni annue, nonché l'aggiornamento di oltre 25.000 indirizzi (residenza, studio, e-mail, etc.) e n. 32.000 status professionali ;

✓ **l'attività di sostituto d'imposta :**

- l'emissione delle certificazioni fiscali (modelli CUD) inviati a n. 23.939 pensionati
- la gestione dei modelli 730-4, con circa 1.500 modelli pervenuti annualmente con relativi rimborsi o trattenute;
- la gestione delle comunicazioni periodiche al e dal Casellario Centrale dei trattamenti pensionistici, con circa 3.000 posizioni interessate da conguagli fiscali derivanti dal cumulo di più trattamenti previdenziali.

✓ **Rapporti con l'utenza sia scritti che telefonici di numero decisamente considerevole.**

Nel corso del 2004 sia in tema di assistenza (nuovo regolamento) che in tema di previdenza (pensione contributiva) sono sorte nuove competenze che avranno un notevole riflesso sia organizzativo che contabile sin dal prossimo esercizio 2005.

Relativamente ad attività straordinarie nel 2004 è continuata la revisione degli iscritti, sotto il profilo della continuità dell'esercizio professionale, per il periodo 1976/2000.

Nel corso dell'anno sono stati sottoposti a delibera della Giunta Esecutiva n. 2.800 posizioni, con alcuni anni non validi e n. 47.950, con l'intero periodo di iscrizione valido.

Infine sempre in ordine ad attività straordinarie il Comitato dei Delegati, nelle ultime riunioni dell'anno, ha deliberato di adeguarsi alle sentenze della Suprema Corte, in merito alla rivalutazione delle pensioni, liquidate ai sensi della L. 576/80, dall'anno successivo alla decorrenza.

Pertanto dall'esercizio 2005 il servizio sarà interessato, dietro istanza degli aventi diritto, alla lavorazione di circa 17.000 posizioni con consistenti riflessi contabili e organizzativi.

Spesa complessiva per pensioni nel periodo 1999/2004

Anni	1999	2000	2001	2002	2003	2004
Milioni	278,65	301,43	329,13	358,11	389,37	420,96

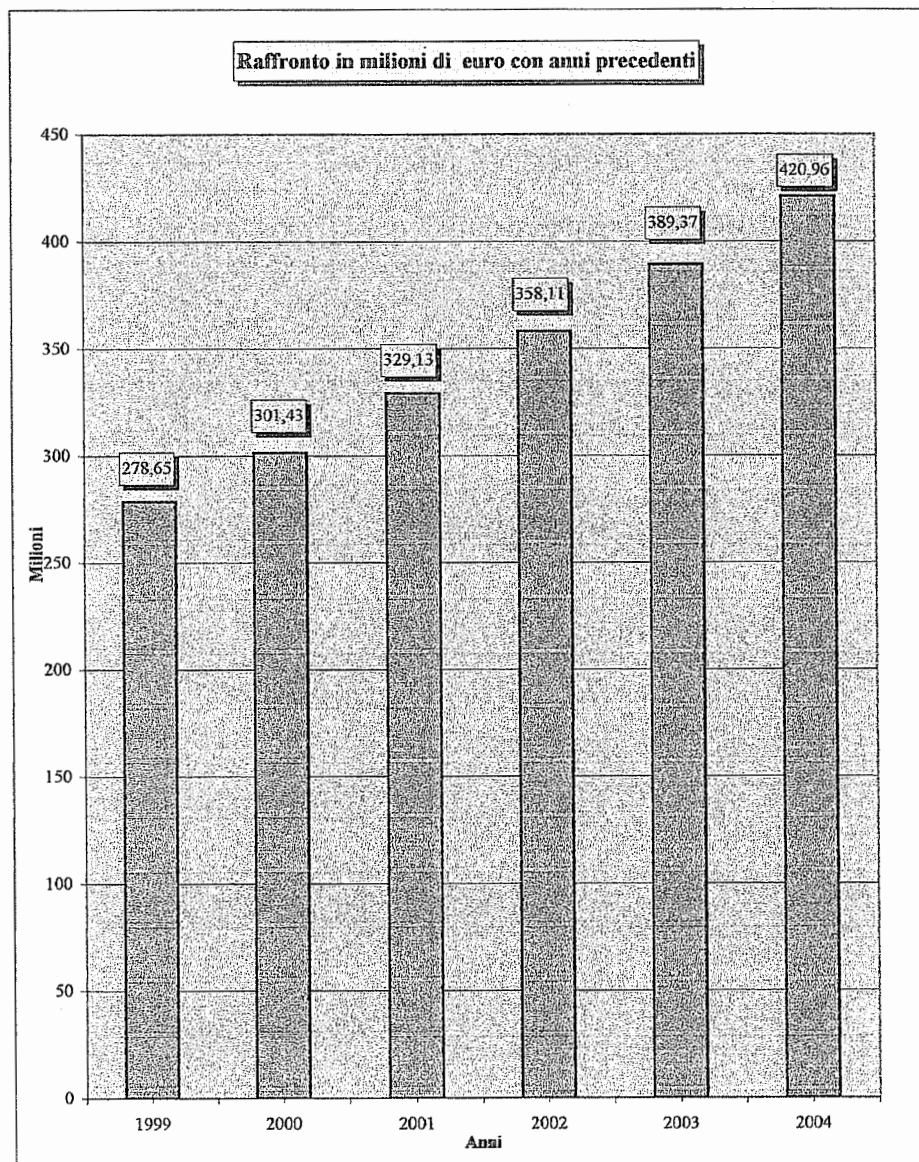

N.B. I dati messi a confronto si riferiscono alla sola voce contabile "Pensioni agli iscritti"

Andamento del numero pensioni al 31/12 nel periodo 1999/2004

Anni	1999	2000	2001	2002	2003	2004
N° Pensioni	19.114	19.595	20.010	20.474	20.998	21.507

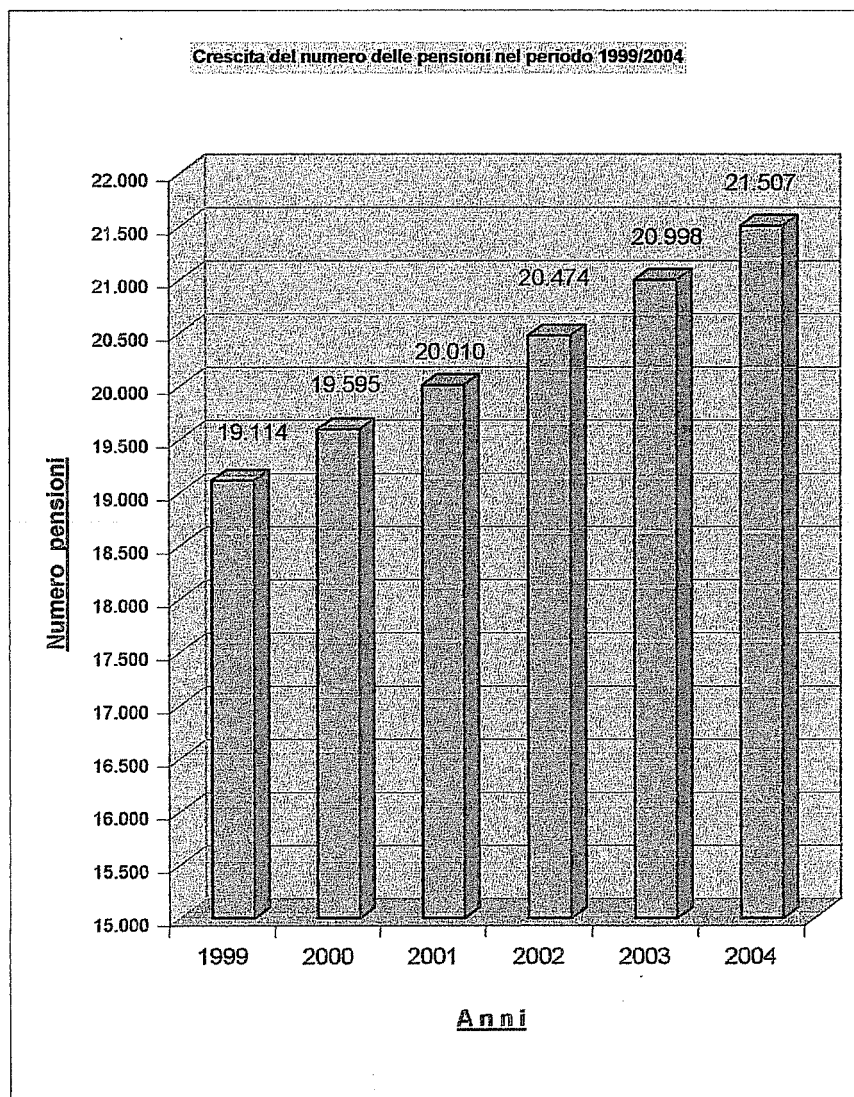

**Importo medio annuo della pensione di vecchiaia di decorrenza nell'anno
nel periodo 1999/2004**

Anni	1999	2000	2001	2002	2003	2004
Pensione media annua	26,04	28,93	28,71	29,62	30,72	32,14

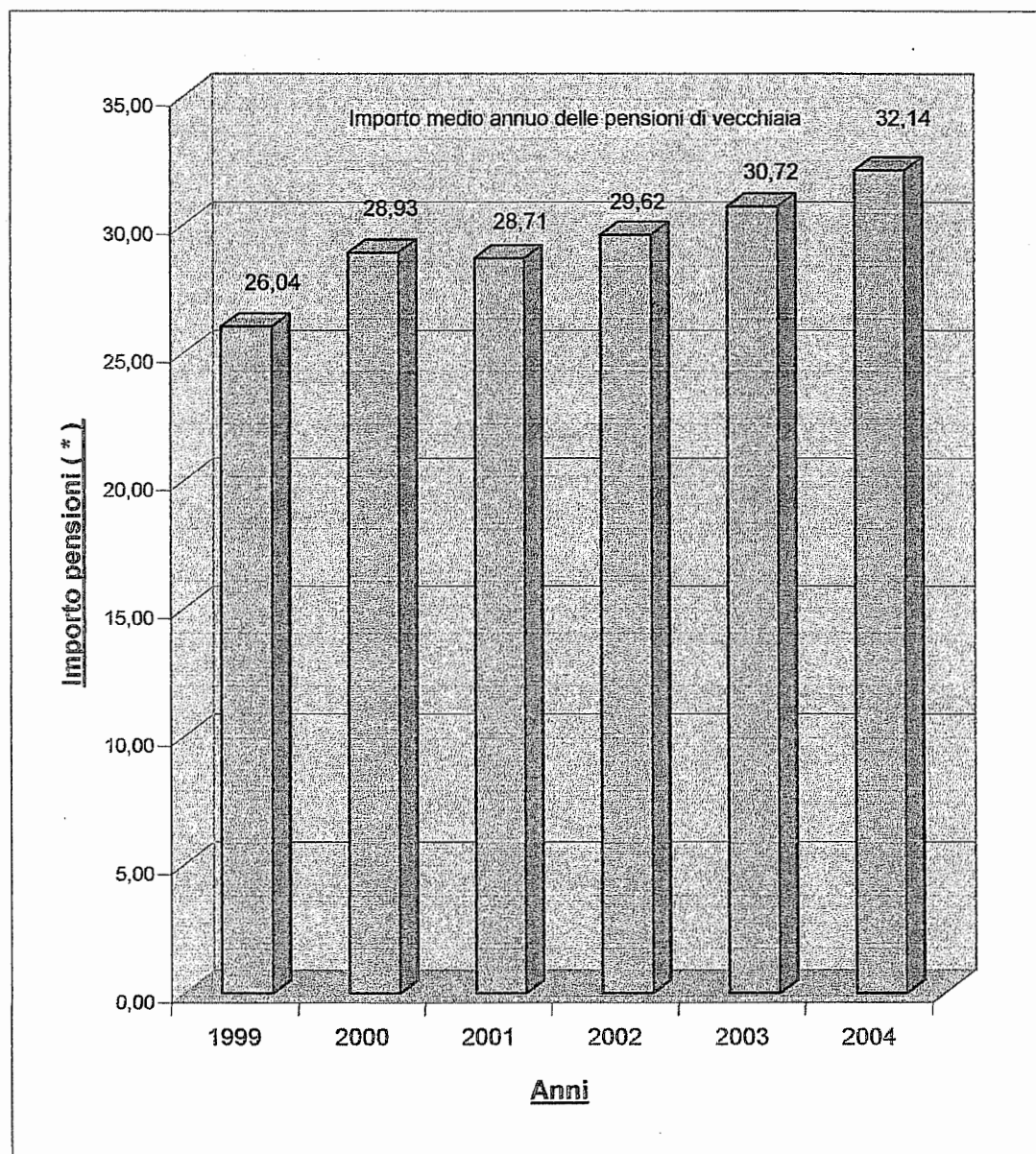

(*) Importi espressi in migliaia

Ripartizione, per categorie, delle pensioni nel periodo 1999/2004

Anno 1999	Riparti	Unità
Invaldità ed inabilità	2,77 %	542
Indirette	16,71 %	3.274
Riversibilità	25,68 %	5.032
Vecchiaia	50,70 %	9.934
Anzianità	1,69 %	332
Totali	97,55 %	19.114

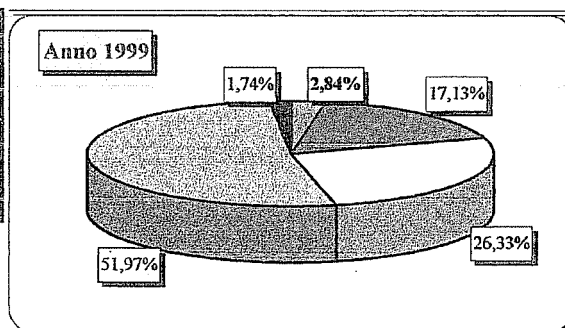

Anno 2000	Riparti	Unità
Invaldità ed inabilità	2,66 %	533
Indirette	16,38 %	3.278
Riversibilità	25,86 %	5.175
Vecchiaia	51,09 %	10.223
Anzianità	1,93 %	386
Totali	97,93 %	19.595

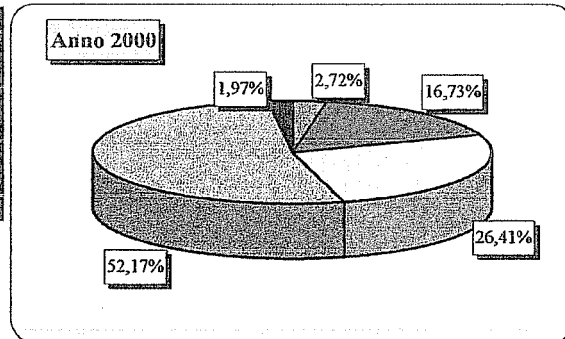

Anno 2001	Riparti	Unità
Invaldità ed inabilità	2,49 %	509
Indirette	15,89 %	3.254
Riversibilità	25,92 %	5.307
Vecchiaia	51,30 %	10.503
Anzianità	2,13 %	437
Totali	97,73 %	20.010

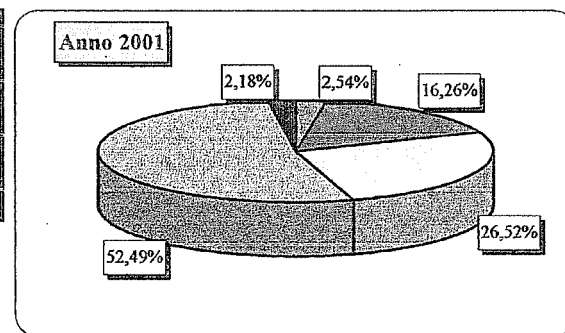

Anno 2002	Riparti	Unità
Invaldità ed inabilità	2,37 %	498
Indirette	15,54 %	3.263
Riversibilità	25,60 %	5.375
Vecchiaia	51,77 %	10.871
Anzianità	2,22 %	467
Totali	97,50 %	20.474

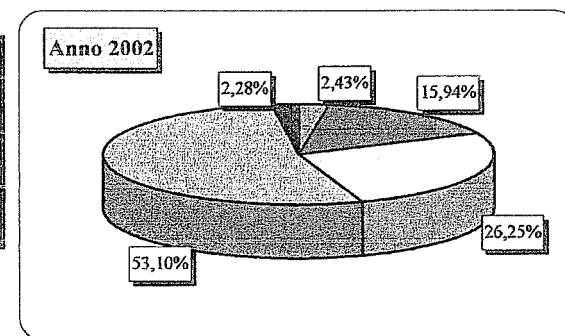

Anno 2003	Riparti	Unità
Invalità ed inabilità	2,39 %	514
Indirette	15,17 %	3.262
Riversibilità	25,50 %	5.484
Vecchiaia	52,27 %	11.242
Anzianità	2,31 %	496
Totali	97,63 %	20.998

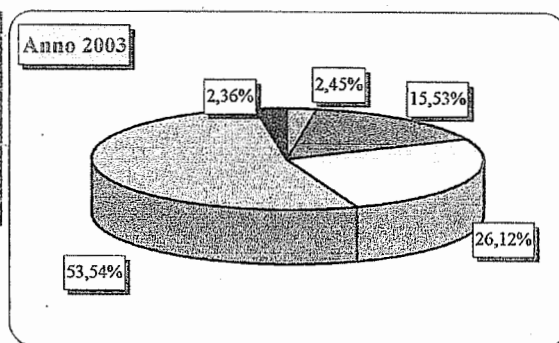

Anno 2004	Riparti	Unità
Invalità ed inabilità	2,44 %	525
Indirette	15,06 %	3.238
Riversibilità	26,06 %	5.604
Vecchiaia	54,01 %	11.616
Anzianità	2,44 %	524
Totali	100,00 %	21.507

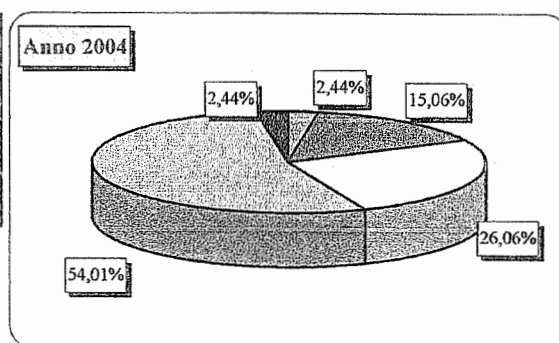

SERVIZIO CONTRIBUTI

Il nuovo modello organizzativo deliberato dalla Cassa ha voluto che dal 1° gennaio 2004 il Servizio Vigilanza ed Accertamenti Contributivi e il Servizio Iscrizioni e Contributi diventassero, previa assegnazione delle attività connesse alle iscrizioni (e cancellazioni) al Servizio Iscrizioni e Prestazioni, un'unica realtà, denominata Servizio Contributi nelle cui competenze far rientrare l'intera gestione della materia contributiva.

L'attuazione della riorganizzazione è stato pertanto l'obiettivo prioritario dell'anno 2004, che ha comportato non pochi sforzi per far sì che la redistribuzione dei compiti e la rivisitazione dei criteri di lavorazione, insiti in qualsiasi ristrutturazione, avvenissero nel modo più armonico possibile.

I risultati si possono considerare soddisfacenti, ove si consideri essersi pienamente raggiunto l'obiettivo in una situazione resa già difficile da altri sforzi, cui è stato chiamato, in modo pressoché contestuale, il personale del Servizio nell'anno 2004: corsi di aggiornamento professionale, avvio delle nuove modalità di riscossione dei contributi minimi, condono previdenziale, formazione del manuale delle procedure, supporto alla nuova struttura dell'Information Center istituita dalla Cassa.

Trattandosi del primo consuntivo interessato dalla innovazione organizzativa, si ritiene opportuno rammentare, seppur in forma sintetica, le attività di competenza del Servizio che, tutte attinenti come già detto alla materia contributiva, spaziano

- dalla gestione delle dichiarazioni reddituali all'accertamento della contribuzione dovuta dagli iscritti alla Cassa, sia in termini di contribuzione minima, sia in termini di "eccedenze", sia, ancora, in termini di sanzioni dichiarative e contributive;
- dai controlli incrociati sui redditi difformi, alle verifiche dichiarative e contributive;
- dai rimborsi dei contributi ex art. 21 e 22, L. 576/80 e "generici" alle ricongiunzioni in entrata e in uscita e ai riscatti;
- dalla gestione degli incassi tramite MAV., che implica dei rapporti con l'istituto cassiere, a quella dei contributi a ruolo che implica, invece, dei rapporti con i concessionari della riscossione.

Si esaminano ora le principali attività del Servizio con le rispettive risultanze contabili riferite all'esercizio 2004:

A) RISCOSSIONE CONTRIBUZIONE MINIMA

Come già accennato, conformemente alle determinazioni assunte dalla Cassa in ordine alle nuove modalità di riscossione dei contributi sfociate nel “nuovo Regolamento dei contributi”, approvato con D.M. 7 febbraio 2003, la contribuzione minima di competenza dell'anno 2004 è stata posta in riscossione non più tramite ruolo, come nel passato, ma, per la prima volta a mezzo bollettini M.AV. da far affluire all'Istituto cassiere, in n. 4 rate con scadenza 28 febbraio, 30 aprile, 30 giugno, 30 settembre (M.AV. per comodità denominato “ordinario”).

Sempre tramite M.AV., ma con scadenza 31 ottobre 2004, poi prorogata, con provvedimento del Consiglio di Amministrazione, al 31 dicembre 2004, è stata posta in riscossione, oltre alla contribuzione minima di competenza dell'anno 2004 accertata come dovuta in epoca successiva alla predisposizione del M.AV. ordinario, anche tutta la contribuzione minima dovuta per anni precedenti (iscrizione d'ufficio, iscrizione retroattiva, iscrizioni ultraquarantenni), le rateazioni già concesse per il pagamento della contribuzione minima e, seppur in modo marginale, una serie di recuperi di anni sanzionati, non rateizzati e non interessati dal condono, per i quali non era stata possibile l'iscrizione a ruolo.

Essendo la riscossione dei minimi tramite M.AV. un'assoluta novità, non solo per gli iscritti ma anche per gli Uffici, è evidente l'impegno che si è dovuto destinare all'attività anche per evitare che l'innovazione potesse pregiudicare il regolare afflusso del gettito contributivo.

Si forniscono ora i dati di consuntivo:

1) Contributi minimi di competenza.

Si rammenta che la previsione di entrata dei contributi minimi fu formulata, relativamente all'anno 2004, rispettivamente in Euro 162.183.470,00 sulla base del numero dei professionisti accertati

come iscritti alla Cassa (n. 102.939, di cui n. 9312 pensionati attivi) alla data di formulazione del previsionale (2 luglio 2003) e della misura dei contributi minimi (soggettivo, integrativo e maternità), quale rivalutata per l'anno 2004, e tenuto conto del minore apporto contributivo sia dei pensionati attivi (che versano il contributo soggettivo nella misura del 10% fino al 5° anno successivo al pensionamento e dal 6° anno nella misura ridotta del 3%, nonché il contributo integrativo sull'effettivo volume d'affari I.V.A.), che degli avvocati e dei praticanti abilitati iscritti alla Cassa, rispettivamente prima del 35° e del 30° anno di età (che versano, per i primi tre anni di iscrizione, il contributo soggettivo ridotto alla metà).

La stima di cui sopra considerava, infine, il minore incasso di contribuzione integrativa minima non più dovuta, a decorrere dal 2003, dai praticanti iscritti alla Cassa.

Si rammenta che in sede di assestamento, la riquantificazione del gettito contributivo fu aggiornata in Euro 170.753.775,00 alla luce degli iscritti alla Cassa alla data del 16 settembre 2004 (ascesi a n. 110.506 professionisti di cui n. 9.982 pensionati attivi).

A consuntivo, si può fornire l'integrazione per competenza di tale previsione sulla base del numero di iscritti alla data del 31 dicembre 2004:

a) Contributi soggettivi ex art.10 L. 576/80

Iscritti alla Cassa	n. 111.873
di cui	
con più di tre anni di iscrizione all'1.1.2004	n. 100.116
con meno di tre anni di iscrizione all'1.1.2004	n. 1.964
pensionati	n. 9.793
Contributo ex art. 10	
In misura intera	Euro 1.190,00
In misura ridotta	Euro 595,00
Ammontare contribuzione soggettiva per intero	Euro 119.138.040,00

(n. 100.116 x euro 1.190,00)	
Ammontare contribuzione soggettiva ridotta	Euro 1.168.580,00
(n. 1.964 x euro 595,00)	
TOTALE	Euro 120.306.620,00
b) Contributi integrativi ex art. 11 L. 576/80	
Iscritti Cassa	n. 98.381
Contributo art. 11	Euro 355,00
TOTALE (n. 98.381x Euro 355,00)	Euro 34.925.255,00
c) Contributi di maternità ex art. 5 L.379/ 90	
Iscritti Cassa	n. 111.873
Contributo	Euro 173,00
TOTALE (n. 111.873 x Euro 173,00)	Euro 19.354.029,00
TOTALE GENERALE	Euro 174.585.904,00

B) CONTRIBUTI IN AUTOLIQUIDAZIONE MOD.5/2004

Si rammenta che il nuovo regolamento dei contributi ha introdotto, a partire dall'anno 2003 (Mod. 5/2003), importanti innovazioni per le dichiarazioni reddituali alla Cassa: infatti, al fine di evitare il ripetersi, ogni anno, di rinvii del termine per la spedizione dei modd. 5 conseguenti a provvedimenti ministeriali di proroga dei termini per l'invio delle dichiarazioni fiscali, si è ritenuto di fissare il termine del 30 settembre di ogni anno quale termine "a regime" per l'invio dei modelli 5.

Contestualmente, e con la stessa decorrenza, il nuovo regolamento ha fissato le seguenti modalità e termini per il pagamento dei contributi in autoliquidazione: un acconto, pari al 50% del dovuto, da versare entro il 31 luglio e il saldo, pari al restante 50%, da versare entro il 31 dicembre.

Il nuovo sistema si è rivelato più rispondente alle esigenze dell'Ente rispetto al precedente perché, da un lato, ha anticipato l'acquisizione delle dichiarazioni reddituali di un periodo di tempo quantificabile in due mesi rispetto all'ultimo quinquennio in cui il termine di invio era slittato al 30 novembre; dall'altro, ha risposto maggiormente alle esigenze di cassa, anticipando anche qui i tempi di affluenza del gettito contributivo, seppur relativamente all'acconto.

Per quanto attiene le dichiarazioni reddituali, si riporta il numero delle dichiarazioni pervenute alla Cassa entro il 31 dicembre 2004, che, rapportato a quello degli ultimi quattro anni antecedenti, evidenzia un andamento crescente che, in quanto tale, non disattende le previsioni:

mod.5/ 00 inviati entro il 31.12.2000	n.111.031
mod.5/ 01 inviati entro il 31.12.2001	n.121.082
mod.5/ 02 inviati entro il 31.12.2002	n.124.364
mod.5/ 03 inviati entro il 31.12.2003	n.126.773
mod.5/ 04 inviati entro il 31.12.2004	n 133.480

Per quanto attiene, poi, l'accertamento dei contributi dovuti in autoliquidazione per l'anno 2003 (mod. 5/2004), l'ammontare complessivo calcolato sulla base delle dichiarazioni pervenute è pari a Euro 374.969.000,00, di cui Euro 248.676.000,00 per contributi soggettivi ed Euro 126.293.000,00 per contributi integrativi.

I dati relativi anche qui all'ultimo quinquennio dimostrano un andamento crescente dell'afflusso dei contributi in autoliquidazione:

	Contributi soggettivi	Contributi integrativi	TOTALE
mod. 5/2000	186.000.000,00	85.000.000,00	271.000.000,00
mod. 5/2001	212.000.000,00	98.000.000,00	310.000.000,00
mod. 5/2002	224.000.000,00	105.000.000,00	329.500.000,00
mod. 5/2003	240.000.000,00	117.500.000,00	357.000.000,00
mod. 5/2004	248.000.000,00	126.000.000,00	374.000.000,00

L'andamento crescente dei contributi in autoliquidazione trova una sua giustificazione, oltre che nell'incremento naturale del numero degli iscritti (che è più evidente in materia di contribuzione minima), nell'aumento del reddito professionale e del volume d'affari medi dei professionisti iscritti alla Cassa, espresso in milioni di euro, come può desumersi dal seguente prospetto riferito al periodo 1999/2002:

anno	1999	2000	2001	2002
reddito IRPEF medio	41.242	43.333	44.828	45.810
volume d'affari IVA medio	62.687	65.232	68.062	70.806

Per quanto attiene l'anno 2003 (mod. 5/2004) invece, pur registrando sempre un incremento dei contributi in autoliquidazione, si rileva un aumento pressoché costante del volume d'affari dichiarato ai fini dell'Iva, mentre per il reddito professionale medio si registra un lieve decremento rispetto al passato. Tale ultima circostanza può essere determinata dagli effetti dell'adesione al concordato preventivo biennale, normativa fiscale a cui la Cassa ha ritenuto di doversi adeguare per l'anno 2004:

anno	2003
reddito IRPEF medio	44.817
volume d'affari IVA medio	71.334

C) ISCRIZIONI D'UFFICIO E RECUPERI CONTRIBUTIVI

Sebbene le attività relative alle iscrizioni d'ufficio e alle procedure sanzionatorie per irregolarità dichiarative e contributive connesse all'autoliquidazione (modelli 5) risultino fortemente ridimensionate per gli effetti del condono previdenziale, tuttora in lavorazione, nel corso dell'anno 2004 sono comunque stati realizzati incassi a titolo di iscrizione d'ufficio e a titolo di recuperi contributivi, sanzioni e interessi.

D) ISTITUTI FACOLTATIVI

Tra le attività di riscossione curate direttamente dal Servizio Contributi, vanno ricordate quelle connesse alle iscrizioni retroattive deliberate dalla Giunta Esecutiva, ai sensi degli artt. 11 e 13 della Legge 141/1992, nonché quelle relative al beneficio per le iscrizioni alla Cassa dei professionisti ultraquarantenni previsto dall'art. 14 della Legge 141/1992.

Nel corso dell'anno 2004, n. 2.166 professionisti hanno eseguito versamenti per iscrizione retroattiva e n. 68 per il beneficio di cui all'art. 14 della Legge 141/1992; realizzando, complessivamente, incassi per circa Euro 3.430.000,00 di cui Euro 3.150.000,00 a titolo di iscrizione retroattiva e Euro 280.000,00 per "beneficio degli ultraquarantenni".

E) RISCOSSIONE TRAMITE RUOLO

Conformemente alla determinazione assunta dall'Ente di procedere alla formazione del ruolo per il recupero della contribuzione posta in riscossione tramite MAV. e non pagata spontaneamente, è evidente che nell'anno 2004 non sarebbe stato possibile porre in riscossione un ruolo.

Considerato, infatti, che eventuali inadempimenti connessi al pagamento dei contributi minimi di competenza dell'anno 2004 potranno accertarsi solo a seguito dell'esito dell'ultimo invito a pagare inviato ai professionisti irregolari nel mese di gennaio, l'anno 2005 si presenta come il primo anno utile per la formazione di un ruolo di recupero dei contributi minimi non pagati, nonché, come di consueto, delle sanzioni (e interessi) connesse ad inadempimenti dichiarativi e contributivi da mod.5.

Fatta questa premessa, i versamenti effettuati nell'esercizio 2004 dai concessionari della riscossione, affluiti in n.10.234 bollettini di conto corrente bancario e postale, e che si rammenta aver luogo al netto dei compensi spettanti ai concessionari e dell'IVA sui compensi, e al netto degli sgravi trattenuti, hanno riguardato esclusivamente ruoli di esercizi precedenti, rettificando così, in diminuzione, i residui di detti ruoli.

Nel seguente prospetto si rappresenta la consistenza al 31 dicembre 2004 dei residui dei ruoli al semplice riscosso, alla luce dei versamenti affluiti dai concessionari nell'ultimo quinquennio e dei discarichi emessi dalla Cassa:

RUOLO	CARICO	DISCARICO	CARICO NETTO	RESIDUO
2000	162.545.590,29	8.500.686,52	154.044.903,77	45.260.395,54
2001	163.862.166,68	4.681.364,72	159.180.801,96	15.019.224,26
2002	174.217.149,24	4.562.432,20	169.654.717,04	21.235.551,33
2003	171.912.312,28	2.726.850,46	169.185.461,82	19.381.450,45

Con riferimento ai crediti residui di cui sopra, si deve tenere in debita considerazione che:

- i ruoli al semplice riscosso (il ruolo 2002 in particolar modo) sono ancora oggi interessati da sospensive della riscossione concesse dalla Cassa in occasione del condono previdenziale; tali sospensive sono ammontate, al 31 dicembre 2004, a complessivi Euro 4.821.391,66, di cui Euro 4.709.237,51 riferiti al solo ruolo 2002;
- non meno significative sono le sospensive emesse dalla Cassa su detti ruoli in esecuzione di provvedimenti di sospensiva adottati dall'Autorità Giudiziaria, che sono ammontate, al 31 dicembre, a complessivi Euro 788.829,06;
- infine, i concessionari della riscossione, avvalendosi di proroghe a tal fine concesse dalle norme sulla riscossione, devono ancora rendere note alla Cassa le insolvenze contributive registrate per detti ruoli.

F) SGRAVI/ DISCARICHI

Essendo ormai ampiamente collaudate le nuove modalità informatiche di trasmissione dei provvedimenti di sgravio/discarico ai concessionari della riscossione per il tramite del Consorzio Nazionale dei Concessionari, detti provvedimenti intervengono in maniera alquanto efficace a interrompere le procedure di riscossione avviate dai concessionari.

Si rammenta che nell'anno 2004 non è stato posto in riscossione alcun ruolo di competenza: quindi, tutti i provvedimenti di sgravio/discarico (i primi emessi per ruoli assistiti dall'anticipazione, i secondi per i ruoli al semplice riscosso) emessi nell'anno 2004 hanno riguardato ruoli di anni pregressi.

Il numero di detti provvedimenti è stato pari a 816 per 10.188 quote contributive e ha determinato sgravi/discarichi per complessivi Euro 3.938.667,32, inferiori a quelli formulati in sede di assestamento (Euro 6.000.000,00) in termini assolutamente cautelativi e con tutte le incertezze in ordine al grado di incidenza del condono previdenziale.

Come si dirà nell'apposito paragrafo, infatti, il condono che si è potuto definire nell'anno è stato in misura inferiore rispetto a quella preventivata dall'allora Servizio Vigilanza: ciò ha, conseguentemente, determinato la permanenza, nell'anno 2004, di tutte quelle sospensive dei ruoli in riscossione interessati dal condono e quindi una emissione di sgravi/discarichi per Euro 407.904,82, importo più limitato rispetto a quello stimato.

Con riferimento alle altre causali, particolarmente significativi sono stati gli sgravi/discarichi per pensionamento, ammontati a Euro 154.458,20, per trattenuta del debito contributivo in sede pensionistica, pari a Euro 539.158,08, e in sede di rimborso dei contributi ex art. 21 L.576/80, pari a Euro 272.253,25, nonché per cancellazione, pari a Euro 396.100,91 e per versamento diretto di quote a ruolo, per Euro 501.239,74; a Euro 112.010,46 sono poi ammontati gli sgravi/discarichi per rateazione, a Euro 209.399,73 gli sgravi/discarico per rimborso dei contributi ex art. 21 L.576/80 e a Euro 808.253,08 quelli per rimborso art. 22 stessa legge.

G) CONDONO PREVIDENZIALE

Come già anticipato in sede previsionale, si può confermare, a consuntivo, che il condono previdenziale, demandato in termini esclusivi al Servizio Contributi, si è anteposto a molteplici attività istituzionali, ritardando in alcuni casi la loro definizione, oppure ancora non consentendone, com'è il caso dei recuperi sanzionatori e dei controlli incrociati, la materiale attuazione.

Era infatti evidente che i più rilevanti effetti del condono si sarebbero determinati sull'attività di accertamento, per fini sanzionatori, delle irregolarità dichiarative/contributive normalmente svolta dal Servizio, come era altrettanto evidente che ogni istruttoria non avrebbe potuto definirsi se non previa lavorazione del condono.

Sono state acquisite in tempi rapidi le domande pervenute in numero di circa 25.000, adottati con altrettanta solerzia tutti i provvedimenti di sospensiva dei ruoli in riscossione necessari per non vanificare gli effetti del condono e data la più assoluta priorità all'acquisizione delle dichiarazioni reddituali contenute nei moduli di domanda al fine di permettere che tutte le istruttorie del mondo istituzionale si muovessero su redditi attuali e quindi di più difficile contestazione, e predisposto, quindi, un programma informatico per la gestione, in tempi congrui, delle istruttorie di condono.

Anche a causa di tutte queste attività preliminari le domande definite, nell'anno 2004, sono solo n. 6.000.

H) VERIFICHE CONTRIBUTIVE

L'attività di verifica contributiva è finalizzata al recupero della contribuzione dovuta e non pagata dall'iscritto alla Cassa ed è pertanto svolta, in termini di assoluta precisione e puntualità, sia a richiesta dell'interessato che voglia regolarizzare la propria posizione nei confronti della Cassa, sia in tutte le occasioni in cui la Cassa sia chiamata a corrispondere al professionista una controprestazione (pensione, rimborso dei contributi, riconsunzione in uscita) ed è quindi necessario/opportuno recuperare i crediti verso l'iscritto, nei limiti della prescrizione.

La verifica contributiva operata sui pensionandi è senza dubbio la più consistente ed è anche quella che richiede una certa sollecitudine da parte degli Uffici, essendo subordinata al suo esito (come anche al pagamento di eventuali debiti) l'ammissione del professionista al pensionamento.

Nell'anno 2004 sono state espletate:

- n. 989 verifiche contributive per pensionamenti che hanno consentito di eseguire recuperi di contributi non versati, unitamente a sanzioni ed interessi, tramite trattenute dagli arretrati di pensione e/o versamenti diretti;
- n. 428 verifiche contributive effettuate in sede di rimborso dei contributi, grazie alle quali sono stati recuperati circa Euro 500.000,00 di contributi non pagati;
- n. 59 verifiche eseguite in sede di ricongiunzione in uscita, grazie alle quali sono state recuperati contributi trasferibili per Euro 17.965,13 e contributi diversi per euro 13.883,24.

I) RIMBORSI DEI CONTRIBUTI

I rimborsi effettuati dal Servizio Contributi si possono raggruppare, per comodità, nelle due diverse tipologie di rimborsi in favore del professionista e rimborsi in favore del concessionario:

Rimborsi a professionista

1) Rimborsi ex art. 21 L. 576/80

Rappresentano la casistica più numerosa dei rimborsi in favore dei professionisti, ma anche un'attività ormai "a stralcio".

Infatti, la Cassa, con delibera del 28 febbraio 2003 approvata nel corso del 2004, dai Ministeri vigilanti, nell'introdurre l'istituto della pensione di tipo contributivo in favore dei professionisti che al compimento del 65° anno di età non maturino il periodo contributivo necessario ai fini del conseguimento del trattamento pensionistico ai sensi della Legge 576/80 ma significativo (almeno 5 anni di contribuzione), ha contestualmente sancito il venir meno dell'istituto del rimborso dei contributi.

Rilevante è stato quindi il numero di domande di rimborso spedite entro il termine perentorio del 30 novembre 2004, che gli Uffici si propongono di poter istruire in massima parte nell'anno 2005 con le consuete modalità che prevedono, per ogni interessato, l'espletamento di una verifica contributiva completa al fine di recuperare sull'ammontare delle somme rimborsabili (contribuzione soggettiva) eventuali debiti dei professionisti verso la Cassa.

I rimborsi effettuati nell'anno 2004 sono consistiti in n. 405 di cui n. 250 adottati con provvedimento del Dirigente (rimborsi fino a Euro 16.000,00) e n. 155 deliberati dalla Giunta Esecutiva (rimborsi superiori a Euro 16.000,00) e hanno determinato un costo, imputato al conto ordinario, pari in linea capitale a circa Euro 8.270.000,00.

Sul conto interessi passivi sono stati, poi, contabilizzati gli interessi legali spettanti ai beneficiari del rimborso ai sensi dell'art. 21 L. 576/80, ammontati a circa Euro 2.631.000,00.

Dei recuperi contributivi, infine, effettuati in sede di rimborso dei contribuiti, si è già detto nel paragrafo dedicato alle verifiche contributive.

2) Rimborsi ex art. 22 L. 576/80

Trattasi di quei rimborsi della contribuzione soggettiva versata dai professionisti per anni dichiarati non validi, dalla Giunta Esecutiva, ai fini della continuità professionale richiesta per l'ammissione a pensione.

La dichiarazione di inefficacia interviene, di norma, in sede pensionistica, ma anche in occasione di una "revisione" periodica deliberata dalla Cassa, qual è quella ancora in corso.

I rimborsi effettuati nell'esercizio 2004, in forma diretta o, allorquando non v'è possibilità di immediato reperimento della prova dell'avvenuto versamento, tramite provvedimento di sgravio/discarico, hanno riguardato n. 869 professionisti.

Considerato che l'ammontare dei rimborsi effettuati tramite sgravio/discarico risulta già conteggiato nell'ammontare degli sgravi/discarichi, i rimborsi diretti sono stati pari a Euro 498.513,66.

3) Rimborsi c.d. "generici"

Sono ascritti a tale tipologia tutti quei rimborsi, in favore di professionisti, di crediti genericamente derivanti da versamenti effettuati in misura maggiore di quella dovuta e accertati dagli Uffici in sede di verifica contributiva dell'intera posizione del professionista ovvero richiesti dal professionista stesso.

I crediti che l'Ufficio ha potuto rimborsare nell'anno 2004 in quanto non prescritti corrispondono a n. 141 beneficiari.

Rimborsi a Concessionario

1) Rimborsi su sgravio/discarico

Trattasi di quei rimborsi cui hanno diritto i professionisti nei cui confronti siano stati emessi provvedimenti di sgravio/discarico di somme a ruolo già pagate.

Dal punto di vista procedurale, tali rimborsi si differenziano a seconda che i ruoli di riferimento siano ante riforma (ruoli assistiti dall'anticipazione) o post riforma (ruoli al semplice riscosso).

Infatti, i rimborsi su sgravio, che hanno per oggetto somme pagate a fronte di ruoli assistiti dall'anticipazione, vengono effettuati dai concessionari della riscossione trattenendo i buoni di sgravio trasmessi dalla Cassa dai versamenti, fino a capienza.

In caso di incapienza, i concessionari chiedono alla Cassa il rimborso diretto delle somme già da loro liquidate ai professionisti, rimborso che gli Uffici effettuano sia se gli sgravi sono stati emessi in anni precedenti che nell'anno.

Nel primo caso si sono registrati, nell'esercizio 2004, rimborsi per Euro 76.332,79; nel secondo caso, invece, l'ufficio ha operato rimborsi per Euro 78.461,25.

Infine, qualora i concessionari dovessero riversare gli sgravi precedentemente trattenuti ma non utilizzati per i rimborsi in favore dei professionisti, saranno gli uffici a provvedere a detti rimborsi a

seconda, anche qui, se gli sgravi in questione siano stati emessi, rispettivamente, in anni precedenti (Euro 34.702,92) o nell'anno corrente (Euro 15.022,81).

Effettuati tali incassi, hanno quindi provveduto a definire i rimborsi resi possibili dalla reperibilità dei professionisti interessati: le restituzioni sono ammontate a Euro 6.695,59.

Invece, i rimborsi in favore dei professionisti di quote a ruolo pagate ma poi scaricate sono effettuati, ai sensi dell'art. 26 D. Lgs. 112/99, dai concessionari con rivalsa sulla Cassa.

Gli Uffici, quindi, ricevuta dai concessionari la richiesta documentata di rimborso di quote da loro liquidate a professionisti, provvedono ad accreditare le somme con gli interessi di legge, ove richiesti.

I rimborsi effettuati nell'anno 2004 in numero di 200 sono ammontati, in linea capitale, a Euro 790.686,49, mentre a Euro 24.540,82 sono ammontati gli interessi legali, imputati al conto interessi passivi.

Unitamente alla quota capitale, si rammenta che al professionista beneficiario di un rimborso su sgravio va restituita anche la mora qualora da lui pagata.

Si ritiene opportuno sottolineare il particolare impegno richiesto da tali rimborsi, considerato che gli Uffici verificano, per ogni professionista per il quale sia stato richiesto il rimborso, che vi sia stata l'emissione, da parte della Cassa, del provvedimento di sgravio/discarico e che la richiesta del concessionario sia corredata della quietanza attestante l'incasso, da parte del professionista, della somma a lui spettante.

2) Rimborsi di quote insolute e di spese procedurali

Si rammenta che l'art. 77 del D.P.R. 43/88, applicabile ai ruoli assistiti dall'anticipazione (principio del non riscosso per riscosso) consentiva ai concessionari della riscossione la presentazione di domande di rimborso per il recupero di somme a ruolo anticipate ma non incassate nonostante le procedure esecutive poste in essere (c.d. "quote insolute").

Ciò ha determinato, nel tempo, la ricezione di un consistente numero di domande di rimborso, molte delle quali già liquidate ma molte delle quali ancora pendenti perché in attesa di essere documentate dai concessionari.

Via via che perviene la documentazione necessaria, gli Uffici provvedono ai dovuti rimborsi sia delle quote contributive, sia, nei limiti del 50% che costituisce la quota parte posta a carico dell'Ente, delle spese procedurali sostenute dai concessionari.

Nell'esercizio 2004 sono stati adottati provvedimenti di rimborso di quote insolute per complessivi Euro 277.796,62 e provvedimenti di rimborso spese procedurali per Euro 91,92.

Si ritiene opportuno rammentare che laddove i rimborsi di quote insolute sono destinati ad esaurirsi, stante che per i ruoli al semplice riscosso le quote insolute andranno discaricate, i rimborsi delle spese continueranno ad esistere nella stessa misura del 50%.

3) Altri rimborsi

Trattasi di rimborsi effettuati in favore dei concessionari per somme da loro accreditate alla Cassa in misura maggiore di quella dovuta, ovvero versate alla Cassa erroneamente in quanto di competenza di altri Enti impositori.

Nell'esercizio 2004 risultano liquidate a tale titolo, con relativo storno dagli incassi, Euro 109.729,75 per n. 5 erronei versamenti.

L) RISCATTI

Dal 1° gennaio 2004, per effetto della riorganizzazione degli Uffici della Cassa, le attività connesse ai riscatti di cui all'art. 24 L.141/92 e all'apposito Regolamento, precedentemente svolte dal Servizio Iscrizioni e Prestazioni, sono state trasferite nelle competenze del Servizio Contributi e, conseguentemente, sottoposte a verifica dal punto di vista procedurale e dei controlli per la necessaria armonizzazione dell'istituto con i criteri gestionali del Servizio.

Sono noti i vantaggi offerti dall'istituto del riscatto ai fini del trattamento pensionistico (riconoscimento di massimo 9 anni di anzianità), come anche le agevolazioni concesse dalla Cassa per il pagamento dell'onere (rateazioni massimo quinquennali).

Con riferimento ai dati di consuntivo, al 31 dicembre 2004 risultano definite n. 541 domande di riscatto ricomprese in n. 52 provvedimenti, con un introito a titolo di onere da riscatto pari a Euro 5.079.011,95 compresi gli interessi da rateazione, superiore a quello stimato dal Servizio Iscrizioni e Prestazioni in Euro 4.500.000,00.

M) RICONGIUNZIONI

L'istituto della ricongiunzione, prima della riorganizzazione degli Uffici della Cassa, era di competenza del Servizio Contributi relativamente alla c.d. "ricongiunzione in uscita" richiesta da soggetti non più iscritti alla Cassa al fine di conseguire un unico trattamento pensionistico nella gestione previdenziale di attuale appartenenza.

A seguito della riorganizzazione e, quindi, anche qui dal 1° gennaio 2004, è confluita al Servizio Contributi anche la c.d. "ricongiunzione in entrata" richiesta da iscritti alla Cassa al fine di cumulare al periodo contributivo maturato presso la Cassa stessa periodi contributivi maturati in altra gestione previdenziale.

Nonostante l'onerosità dell'istituto, in considerazione della quale la L. 45/90 ha avuto cura di prevedere particolari rateazioni per il pagamento del dovuto, e associata ormai la sua alternativa col nuovo istituto della totalizzazione, le domande di ricongiunzione sono pervenute agli Uffici nell'anno 2004 con un andamento costante rispetto al passato.

Si forniscono ora i dati di consuntivo, distinti per ricongiunzione in entrata e per ricongiunzione in uscita:

— **Ricongiunzione in entrata**

Nell'anno 2004 gli Uffici, a fronte delle istanze di ricongiunzione pervenute in numero di 305, hanno adottato n. 93 provvedimenti di ammissione, introitando somme, anche qui a titolo di onere, pari a Euro 895.396,75.

Le somme materialmente trasferite da altri Enti, che, com'è noto, non trovano Euro 2.839.027,14.

Ad Euro 965.565,66, infine, sono ammontati gli interessi attivi su detti trasferimenti.

— **Ricongiunzione in uscita**

Rispetto alle 33 nuove domande pervenute nell'anno, le somme trasferite ad altre gestioni previdenziali, a seguito di loro richiesta, sono ammontate a Euro 47.181,99.

Come già detto nel paragrafo riservato alle verifiche contributive, in sede di ricongiunzione in uscita, gli Uffici sottopongono a verifica completa le posizioni dei professionisti per recuperare eventuali debiti.

I recuperi effettuati nell'anno 2004 sono ammontati a Euro 17.965,13 a titolo di contribuzione soggettiva trasferibile, e a Euro 13.883,24 a titolo di contribuzione non trasferibile.

SERVIZIO IMMOBILIARE

Il patrimonio immobiliare della Cassa Forense è composto da oltre trenta cespiti, tra complessi edilizi e singoli stabili, aventi destinazioni d'uso diversificate: direzionale, commerciale, abitativo.

A loro volta gli immobili possono essere suddivisi in tre categorie: di pregio, ovvero quelli con caratteristiche storico monumentali o altri elementi di valorizzazione; direzionali, quelli che ospitano attività e uffici direttivi o di commercio, solitamente più moderni e, perlomeno alcuni di essi, dotati di tecnologia avanzata; storici, appartenenti cioè al patrimonio primitivo della Cassa, prevalentemente abitativo e risalente a prima della privatizzazione dell'Ente.

Due fabbricati, in particolar modo, impreziosiscono il patrimonio immobiliare della Cassa: a Vicenza il Palazzo Gualdi del XV-XVI secolo, e a Bologna il Palazzo Angelelli, residenza nobiliare riedificata tra il XVII e il XVIII secolo e che ospita la sede del TAR dell'Emilia Romagna.

Palazzo Gualdi è impiantato sui resti di un teatro romano ed ha una pregevole facciata caratterizzata da un originale bugnato, una loggia con balaustra traforata, festoni e un gruppo scultoreo; una parte del fabbricato di elegante disegno architettonico è attribuita a Giulio Romano.

Palazzo Angelelli è situato in pieno centro storico di Bologna, sulla Strada Maggiore, il cui tracciato ricalca il decumano dell'originario impianto romano. Caratterizzato esternamente da un portico con cinque arcate a tutto sesto, l'interno contiene ornamenti architettonici di rilievo, busti e decorazioni di pregevole fattura.

Tra gli immobili di pregio può considerarsi compresa la Sede della Cassa di Via Ennio Quirino Visconti 8 a Roma, recentemente ampliata con il contiguo immobile di Via Belli 5, compresa in un complesso immobiliare nel tessuto ottocentesco del quartiere Prati in prossimità di Piazza Cavour, ove è ubicato il palazzo di Giustizia.

Gli uffici rivelano un aspetto moderno e sono dotati dei più moderni impianti. Tra gli ambienti di uso comune spiccano l'Auditorium, la Sala del Consiglio di Amministrazione e la Sala del Comitato dei Delegati, dotati delle più avanzate tecnologie.

Nelle vicinanze della sede figura inoltre l'immobile di Via Crescenzo/Piazza Adriana, mentre a ridosso di Via Nazionale sono ubicati i tre stabili corrispondenti ai civici 8, 10 e 12 di Via Palermo.

Sempre a Roma, lungo la via Nomentana, a Via Carlo Fea, la proprietà annovera quindi una villa d'epoca dotata di ampi spazi verdi con alberi di alto fusto.

In Toscana, nel Comune di Collesalveti in Provincia di Livorno, si evidenzia infine Villa Carmignani, equidistante tra il capoluogo di provincia e Pisa. Questa proprietà, recentemente in parte restaurata, consiste in una magnifica villa costituita da una casa padronale, da una ex casa colonica, da una cappella gentilizia e da un piccolo edificio a suo tempo utilizzato come limonaia; il tutto incastonato in dieci ettari di parco in parte boschivo.

Gli immobili direzionali comprendono l'immobile di Via Valadier, a poca distanza dalla sede, caratterizzato dal cemento armato a vista, finestre a nastro e motivi circolari, che annoverano l'immobile tra quelle costruzioni moderne che hanno contribuito a dare del quartiere ottocentesco anche un'immagine moderna.

L'immobile di Tor Pagnotta, ubicato nel quadrante sud-est della città a ridosso del GRA, è di concezione estremamente moderna e caratterizzato da facciate in curtain wall a specchio. Lo stabile di Via Magenta, in stretta prossimità della Stazione Termini, e pertanto vicino a tutte le principali infrastrutture di trasporto, è interamente destinato ad uffici, come quello di Via Malfante, in prossimità della Via Cristoforo Colombo.

Fuori Roma, tra le costruzioni moderne con caratteristiche direzionali, si distinguono lo stabile di Sesto Fiorentino, costruito con materiali di pregio e con tecnologie avanzate, l'immobile di Firenze, altrettanto moderno, e lo stabile di Viterbo.

Infine si elencano il complesso di San Lazzaro di Savena e il grande magazzino COIN a Milano.

Gli immobili ad uso abitativo a Roma, che rappresentano la parte più cospicua del patrimonio edilizio della Cassa, annoverano alcuni stabili che per le caratteristiche posizionali, la presenza delle infrastrutture di trasporto, quale ad esempio la metropolitana, nonché per la tipologia architettonica dell'immobile stesso, si rivelano di un certo pregio.

Tra questi si evidenziano il fabbricato di Via di Porta Fabbrica, in prossimità della Città del Vaticano, il complesso edilizio di Via Badoero, nello storico quartiere della Garbatella, gli stabili di Via Albertario, nel quartiere Aurelio, gli immobili di Via Nais e Via De Cristofaro, nel quartiere Trionfale.

Inoltre, anche se con caratteristiche posizionali meno pregiate, meritano attenzione l'immobile su Viale Marconi, quello su Piazzale del Caravaggio, che occupa un intero isolato, le tre palazzine a Clivo Rutario, in prossimità di Villa Pamphili. Infine, nel quartiere Monteverde, il complesso di Via Toscani e, nelle vicinanze di Viale Trastevere, lo stabile di Via Nievo. Alla Magliana, per ultimo, le tre palazzine di Via Rava.

Fuori Roma, sono presenti il complesso edilizio Prato Verde a Modena, e lo stabile di Catania.

In termini di valore di bilancio, il patrimonio immobiliare è concentrato in prevalenza a Roma, mentre il restante è distribuito principalmente nel centro nord; la metà del patrimonio è quindi ad uso abitativo, che consta di circa 1.400 abitazioni, ed è concentrata nelle tre città di Roma, Modena e Catania. Gli immobili rimanenti, con destinazione d'uso non residenziale – ovvero ad uso direzionale, commerciale e ufficio -, sono distribuiti nelle città di Roma, Milano, Vicenza, Bologna e provincia (San Lazzaro di Savena), Firenze e provincia (Sesto Fiorentino), Viterbo.

Tra i privati, le più cospicue porzioni del patrimonio non residenziale sono locate a importanti conduttori come l'IBM (Sesto Fiorentino), ACI e Democratici di Sinistra (Roma), Gruppo COIN (Milano).

Per quanto riguarda le amministrazioni pubbliche, lo stabile di Bologna ospita gli uffici del TAR e uffici distaccati del Ministero degli Interni, mentre la Guardia di Finanza occupa gli immobili di San Lazzaro di Savena, presso Bologna, e di Viterbo. A Vicenza il Comune occupa una grossa porzione del fabbricato e l'immobile di Firenze è locato all'Università della città. A Roma i locali di Via Crescenzo sono occupati da uffici del Ministero della Giustizia.

Nel corso del 2004 sono stati sottoscritti complessivamente n. 578 contratti (a fronte di n. 304 contratti stipulati nel 2003 con un incremento del 90,2%), di cui n. 456 ad uso abitativo, n. 17 ad uso

commerciale e n. 105 ad uso accessorio; dei contratti abitativi, n. 93 sono relativi a nuove locazioni e n. 363 a rinnovi.

Corrispondono il canone con la nuova forma del Rid bancario il 19% dei conduttori delle unità immobiliari ad uso abitativo, il 24% di quelle commerciali e il 22% delle unità accessorie.

Nel corso del 2004 sono state avviate una serie di iniziative finalizzate alla riqualificazione del patrimonio edilizio in un'ottica di un graduale processo di recupero che, oltre a valorizzare gli stabili che costituiscono il patrimonio dell'Ente, contribuiscono a tenere alto il nome della Cassa proprietaria.

Tra le più significative si segnala il consolidamento strutturale del complesso edilizio di Clivo Rutario, la ristrutturazione dello stabile di Via Nievo, la sistemazione delle gronde del complesso edilizio di Via dei Georgofili.

Presso i locali della sede la sistemazione del primo piano con accesso da Via Belli, la realizzazione della cabina di trasformazione elettrica e l'adeguamento degli ascensori.

Per quanto attiene le dotazioni tecnologiche dei fabbricati, è costante il loro monitoraggio al fine del mantenimento delle condizioni di sicurezza e di funzionalità degli ascensori, delle centrali termiche e delle centrali di condizionamento.

E' proseguita inoltre la sistemazione delle abitazioni riprese in consegna, mediante l'adeguamento degli impianti elettrici alla legge 46/90 e il rifacimento dei servizi igienici e delle cucine, lavori che consentono di locare abitazioni a norma a canoni adeguati. Sono stati 53 gli appartamenti ristrutturati nel 2004.

IMMOBILI SUL TERRITORIO NAZIONALE



(Vicenza)	Comune	4.311.334,54
(Bologna)	TAR	16.005.812,21
(Firenze)	Università	9.395.126,72
(Viterbo)	Guardia di Finanza	4.983.571,95
(Roma)	Ministero Interni - Ministerc	18.975.166,20
(San Lazzaro di Savena)	Guardia di Finanza	10.102.640,42
		63.773.652,04

**SUDDIVISIONE DEL PATRIMONIO IMMOBILIARE NON
RESIDENZIALE
AD USO DELLE AMMINISTRAZIONI PUBBLICHE**

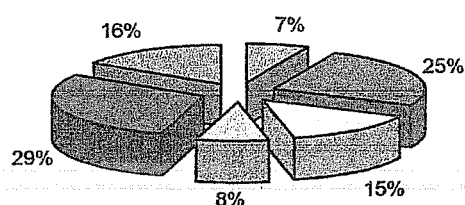

Comune
(Vicenza)

TAR
(Bologna)

Università
(Firenze)

Guardia di Finanza
(Viterbo)

Ministero Interni - Ministero Giustizia
(Roma)

Guardia di Finanza
(San Lazzaro di Savena)

(Milano)	COIN	1	14.153.862,84
(Sesto Fiorentino)	IBM - New Tours	2	13.392.567,77
(Roma)	ENEL - ACI - DS - Altri	7	95.545.555,95
			123.091.986,56

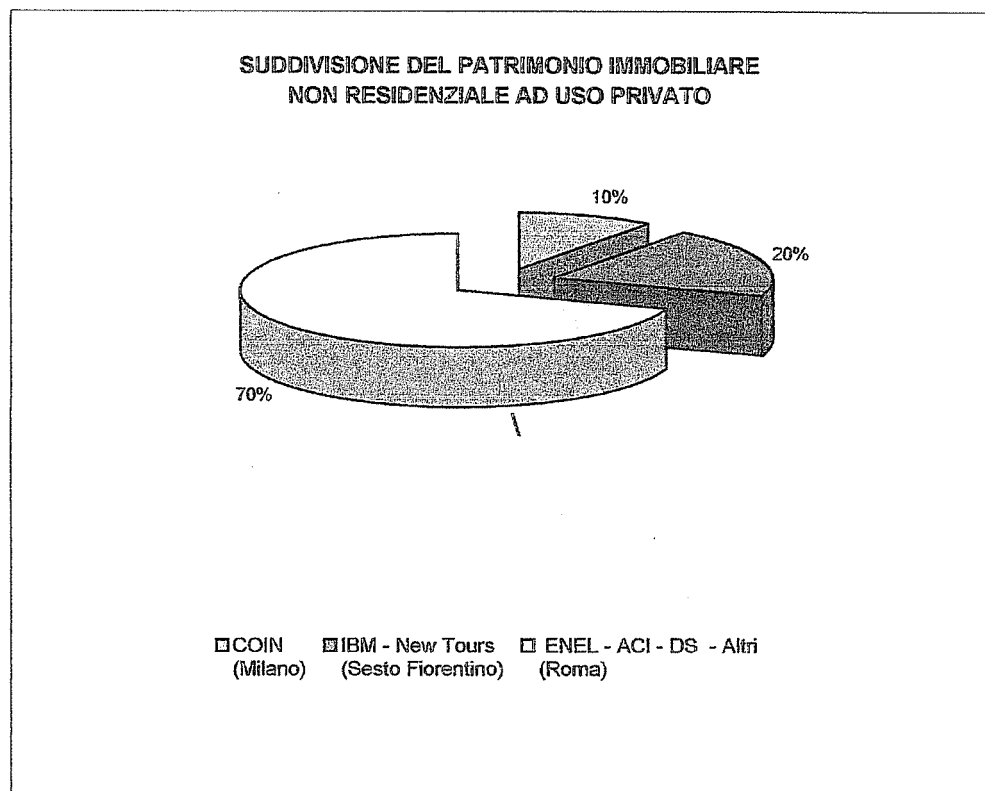

	<i>Milano - Vicenza - S. Lazzaro di Savena - Bologna - Sesto Fiorentino - Firenze - Viterbo - Roma - Napoli</i>	186.954.727,42
(NON RESIDENZIALE)	<i>Modena - Roma - Catania</i>	172.917.151,29
(ABITATIVO)	<i>Roma - Collesalvetti</i>	41.971.596,67
(STRUMENTALE)	Totale	401.843.475,35

**SUDDIVISIONE DEL PATRIMONIO IMMOBILIARE CON DESTINAZIONI
D'USO NON RESIDENZIALE, ABITATIVA E STRUMENTALE**

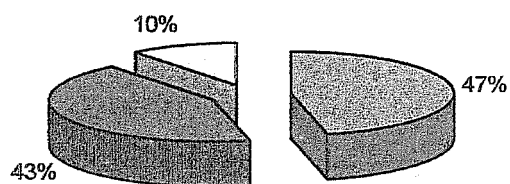

■ Milano - Vicenza - S. Lazzaro di Savena - Bologna - Sesto Fiorentino -
Firenze - Viterbo - Roma - Napoli
(NON RESIDENZIALE)

■ Modena - Roma - Catania
(ABITATIVO)

□ Roma - Collesalvetti
(STRUMENTALE)

(PRIVATI)	Milano - Sesto Fiorentino - Roma	123.091.986,56
(PUBBLICO)	Vicenza - Bologna - San Lazzaro - Firenze - Viterbo - Roma	63.773.652,04
	Totale	186.865.638,60

**SUDDIVISIONE DEL PATRIMONIO IMMOBILIARE NON RESIDENZIALE
AD USO PRIVATO E DELLE AMMINISTRAZIONI PUBBLICHE**

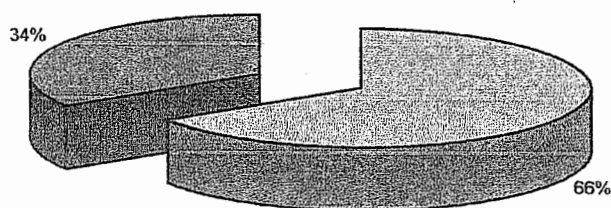

- Milano - Sesto Fiorentino - Roma
(PRIVATI)
- Vicenza - Bologna - San Lazzaro - Firenze - Viterbo - Roma
(PUBBLICO)

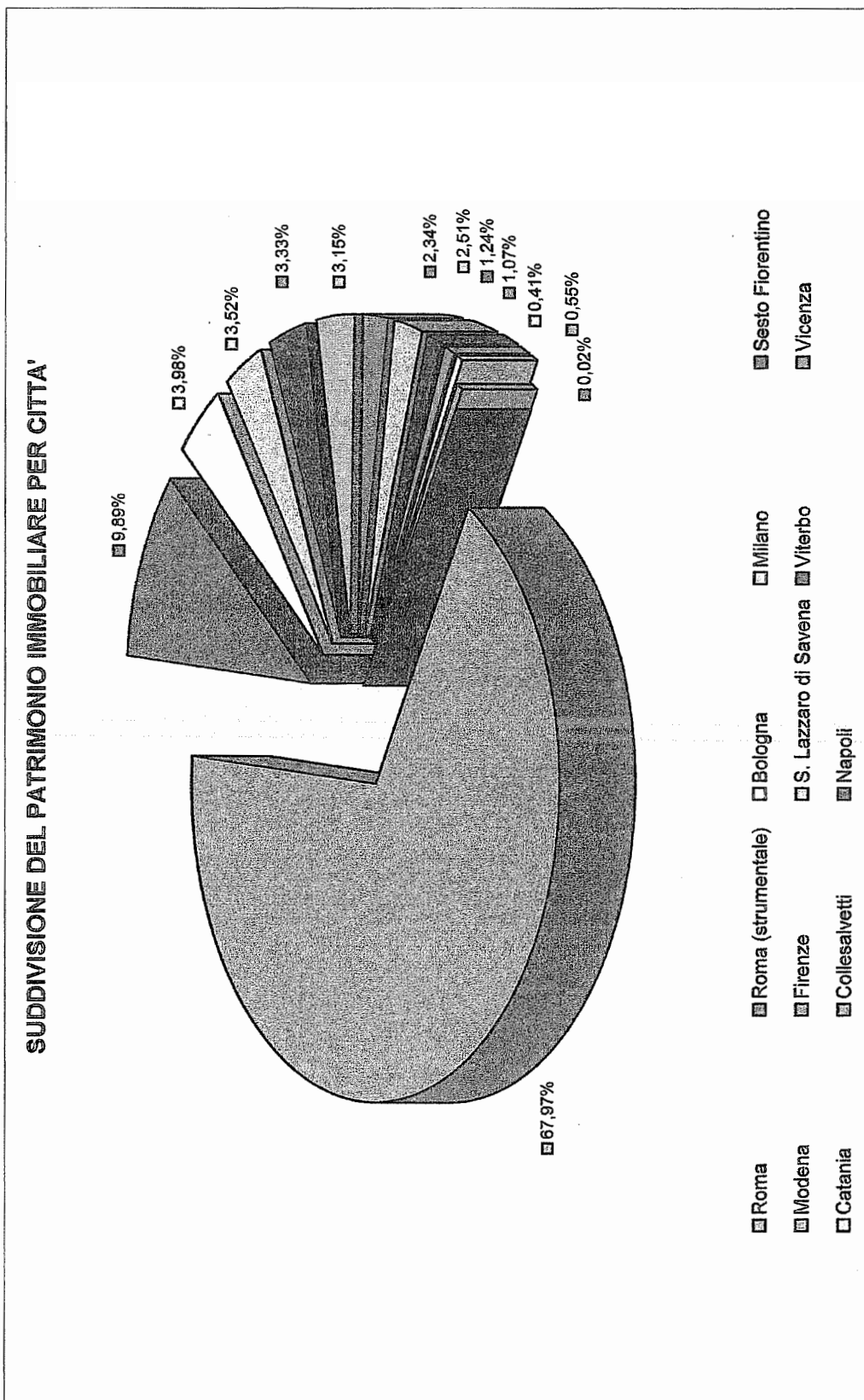

XIV LEGISLATURA - DISEGNI DI LEGGE E RELAZIONI - DOCUMENTI

Immobile	Valore al 31.12.04	Amministrazione Pubbliche	Valore al 31.12.04
Immobile			
Ciliv Rutarjo 21 - Roma	7.150.453,51	Comune	4.311.334,54
Viale Marconi 160/174 - Roma	8.941.653,25	TAR	16.005.812,21
Via dei Georgioli - Roma	20.035.554,73	Università	9.395.126,72
Via Porta Fabbrica 63 - Roma	3.330.592,52	Guardia di Finanza	4.993.571,95
Via L. Rava 7 - Roma	5.746.414,31	Ministero Interni - Ministero Giustizia	18.975.166,20
Via Albortano 182/1 - Roma	12.075.351,68	Guardia di Finanza	10.102.640,42
Via L. Rava 33/35 - Roma	11.179.157,42		63.773.652,04
Via G. Badoero 51/61 - Roma	29.026.482,94		
Viale Ammiraglio Nais/Via De Cristoforo - Roma	25.399.215,96		
Via A. Toscani/Via Fiorini - Roma	35.741.942,04		
Roma abitativo		Privati	
MODENA	158.626.918,36	COIN	14.153.862,84
CATANIA	12.644.787,84	IBM - Pontello	13.392.567,77
	1.545.545,29	ENEL - ACI - DS - Altri	95.545.555,95
	172.917.151,29		2
PATRIMONIO ABITATIVO			123.091.996,56
Via Megonia 5 - Roma	11.042.675,69		
Via Ippolito Nievo 51 - Roma	19.286.860,14		
Via Valadier 42 - Roma	15.976.627,82	Privati - Amministrazioni Pubbliche	
Piazza Cola di Rienzo 80 - Roma	2.282.614,51	Milano - Sesto Fiorentino - Roma	123.091.996,56
Via C. Fea 5 - Roma	5.817.773,94	Vicenza - Bologna - San Lazzaro - Firenze - Viterbo - Roma	63.773.652,04
Via A. Malfante 73 - Roma	10.878.415,11		186.866.636,00
Via Tor Pagnotta 89/90 - Roma	20.961.316,82		
Via Crescenzo 17	1.260.579,32		
		Non Res - Abit. - Strum	
		Milano - Vicenza - S. Lazzaro di Savena - Bologna - Sesto Fiorentino - Firenze - Viterbo - Roma - Napoli	186.954.727,42
		(NON RESIDENZIALE)	
	274.997,81		
Via E. C. Visconti 8/B - Roma	3.588.556,45		
Via Crescenzo 17/b	4.376.207,41		
Via Crescenzo 17/c	3.932.049,08		
P.zza Adriana 9	14.548.168,06		
Via Palemò 8, 10 e 12	114.226.942,16		
Roma non residenziale			
SESTO FIORENTINO	13.392.567,77	Roma - Colle Salvetti	41.971.596,67
FIRENZE	9.395.126,72		401.843.475,35
VITERBO	4.983.571,95		
NAPOLI	39.088,62		
		Città	
		Roma	273.147.540,51
		Roma (strumentale)	39.760.446,27
		Bologna	16.005.812,21
		Milano	14.153.862,84
		Sesto Fiorentino	13.392.567,77
		Modena	12.644.787,84
		Firenze	9.395.126,72
		San Lazzaro di Savena	10.102.640,42
		Viterbo	4.983.571,95
		Vicenza	4.311.334,54
	293.660,00		
Via Belli (Adepp)	12.236.014,29		
Via Belli 5	19.015.798,61		
Via E. C. Visconti 8 - Roma	1.290.466,46		
Via E. C. Visconti - Romab 1. (ex informazioni)	414.511,65		
Lungotevere Mellini 44 sc. Valadier 5 - Roma	544.793,79		
Lungotevere Mellini 44 sc. Belli int. 12 - Roma	561.228,16		
Lungotevere Mellini 44 sc. Valadier int. 9 - Roma	361.615,72		
Lungotevere Mellini 44 sc. Belli int. 4 - Roma	2.300.000,00		
Lungotevere Mellini 44 sc. Belli int. 9/10 - Roma	3.035.997,21		
Via E. C. Visconti 8 p.1. (Auditorium) - Roma	39.760.446,27		
Roma strumentale			
COLLESAVETTI	2.211.150,40		
PATRIMONIO STRUMENTALE			
	41.971.596,67		
	401.843.475,35		

SERVIZIO PERSONALE ORGANIZZAZIONE

L'anno 2003 si era concluso con la seguente consistenza dell'organico: 252 dipendenti con contratto di lavoro a tempo indeterminato, 9 dirigenti (compresi il Direttore Generale e il Vice Direttore Generale) e 4 contratti di lavoro a tempo determinato, per un totale di 265 unità.

Nel corso del 2004 si sono verificate due cessazioni dal servizio (una per pensionamento e l'altra per dimissioni) mentre il Consiglio di Amministrazione ha deliberato l'assunzione di sei unità (tre per l'informatica, due per il contenzioso e un'ausiliaria) e ha deliberato altresì la trasformazione di quattro rapporti di lavoro da tempo determinato in tempo indeterminato.

Pertanto, alla data del 31 dicembre 2004, la consistenza dell'organico ascendeva a 269 unità, fra le quali si annoveravano il Direttore Generale, il Vice Direttore Generale, sette dirigenti, due quadri e 258 lavoratori con contratto a tempo indeterminato.

Il personale era così suddiviso per Area di inquadramento:

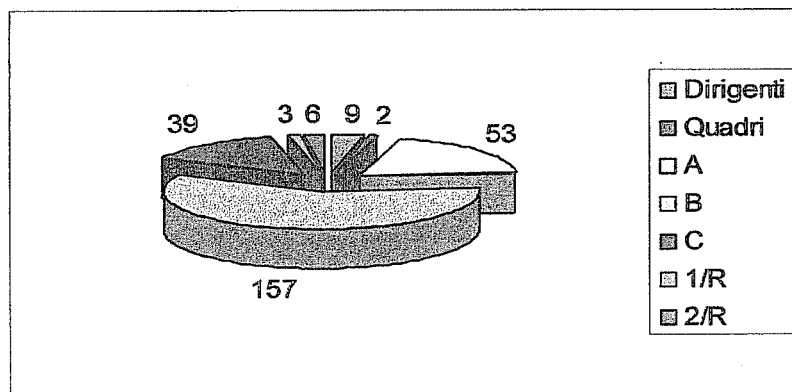

Occorre specificare che, alla data del 31 dicembre 2004, otto dei suddetti contratti risultavano trasformati in *part time* e che, inoltre, si annoveravano quattro contratti di lavoro a tempo determinato, per un totale di 273 dipendenti.

Anche nel corso dell'anno, infatti, è stato necessario stipulare taluni contratti di lavoro a termine, soprattutto per far fronte alla sostituzione delle lavoratrici in maternità, il cui numero è stato più consistente rispetto al passato.

Sul finire dell'anno il Consiglio di Amministrazione ha deliberato di assumere, con contratto di lavoro triennale, un dirigente con la funzione di *internal auditor*, al quale affidare il monitoraggio delle procedure: l'individuazione di una rosa di candidati è stata affidata ad una primaria società di ricerca di personale specializzato, e si prevede che il contratto possa essere stipulato verso la metà dell'anno 2005. Il 2004 è stato un anno di intense attività per il Servizio Personale Organizzazione, coinvolto su molteplici fronti lavorativi, di particolare impegno per tutta la struttura.

L'ufficio ha collaborato con la Direzione Generale per la messa punto degli strumenti operativi che consentiranno la gestione del personale collegata alla valutazione delle responsabilità (che ha la finalità di conoscere e misurare ogni posizione di lavoro), delle *performance* (volte a stabilire e verificare i risultati di specifici obiettivi) e delle competenze (finalizzate a stabilire e misurare ciò che ognuno deve conoscere per ricoprire una certa posizione).

Notevole è stata la partecipazione alle attività connesse ai rinnovi contrattuali:

- collaborazione con la Commissione tecnica *Adepp* per il rinnovo del contratto collettivo nazionale dei dirigenti che, alla data di stesura delle presenti note, è ancora in fase negoziale;
- collaborazione ai lavori della Commissione tecnica *Adepp* per il rinnovo del contratto collettivo nazionale dei dipendenti, la cui ipotesi di accordo è stata siglata il 22 marzo 2005 e che, alla data di stesura delle presenti note, è in corso di approvazione da parte delle rispettive Assemblee;
- trattative aziendali per il personale impiegatizio, concluse con la stipulazione dell'accordo del 14 giugno 2004 concernente il premio aziendale di risultato anno 2004, legato al conseguimento delle performance individuali e/o di gruppo, alla disciplina delle giornate di chiusura estiva dell'Ente e al trattamento di fine rapporto. In particolare, occorre segnalare che quest'ultima

parte dell'accordo, ha consentito di chiudere la questione concernente l'individuazione delle voci della retribuzione utili ai fini dell'inserimento nel computo dell'accantonamento per il TFR;

- trattative aziendali per i portieri concluse con l'accordo del 21 – 25 novembre 2004, nel quale è stata, tra l'altro, disciplinata la riduzione dell'orario di lavoro, imposta dal contratto collettivo nazionale di categoria, che ha recepito il Dlgs. 8 aprile 2003, n. 66.

Sono state gestite le operazioni connesse alle selezioni per l'ufficio del contenzioso legale (avvocati) e per l'informatica (analista junior), per le quali sono stati pubblicati gli annunci di ricerca sui quotidiani, anche via internet, a cui hanno risposto centinaia di candidati.

I contratti atipici, stipulati in aderenza alle nuove opportunità offerte dal mercato del lavoro, hanno riguardato le trasformazioni dei contratti da *full time* in *part time* e viceversa, la stipulazione di contratti di lavoro a tempo determinato e le loro eventuali proroghe, alcune tipologie di lavoro a progetto, interinale e occasionale.

Sono state approntate le nuove comunicazioni statistiche obbligatorie per l'Ispettorato del lavoro in materia di ricorso al lavoro straordinario.

Sul finire dell'anno 2004, l'ufficio del personale è stato oggetto di una verifica fiscale da parte dell'Agenzia delle Entrate, per il controllo della sussistenza dei requisiti per fruire della compensazione per gli incrementi occupazionali: essa si è esaurita in poche settimane, con l'archiviazione.

La Cassa pone una costante attenzione alla formazione e all'aggiornamento del personale, con l'obiettivo di sviluppare e potenziare le capacità professionali dei dipendenti e, conseguentemente, di migliorare la qualità del lavoro.

I dipendenti che, nel 2004, hanno partecipato a corsi di formazione e di aggiornamento, interni ed esterni all'Ente, sono stati 234 ossia l'87% della forza lavoro.

Particolare rilievo è stato dato all'aggiornamento in materia di previdenza forense per il personale addetto ai Servizi istituzionali (Iscrizioni-Prestazioni e Contributi) e agli uffici collegati

(Contenzioso, *Information center*...). Il corso è stato organizzato dalla Vice Direzione Generale con la collaborazione delle Dirigenti dei due Servizi istituzionali.

Gli argomenti oggetto degli altri corsi hanno riguardato le materie più varie, tra i quali hanno avuto rilievo quelli in materia di acquisizione delle tecniche di comunicazione, cui hanno partecipato gli addetti all'*Information center*, al *Call center* e gli ausiliari, nonché quello di gestione delle segreterie.

Sono stati organizzati corsi in materia fiscale e sulla *privacy* e, al pari degli altri anni, anche nel 2004, si sono svolti alcuni corsi di aggiornamento per il personale tecnico appartenente all'immobiliare e all'informatica.

Impegnativa è stata la coordinazione dei numerosi spostamenti degli uffici avvenuti all'interno della sede, fra i quali merita una segnalazione la nuova sistemazione logistica del Centro stampa.

Notevole attenzione è stata riservata alle esigenze degli addetti all'archivio istituzionale e all'ufficio postale interno. Infatti, il 2004 è stato dedicato ad agevolare "il distacco" dal Servizio Personale Organizzazione, dei suddetti settori di lavoro che, dal 1° gennaio 2005, hanno formato una nuova struttura, denominata "Centro Documentale Unico" (*CeDU*), incardinata nella Direzione Generale.

Nel 2004 e nei primi mesi del 2005 sono state acquisite otticamente le posizioni degli Avvocati (iscritti, non iscritti, pensionati...) presenti nell'archivio cartaceo, così che la loro consultazione avverrà esclusivamente dalla postazione elettronica degli operatori.

Parimenti, la corrispondenza dei Servizi istituzionali, sia in entrata sia in uscita, dal 1° gennaio 2005, viene acquisita otticamente.

La suddetta modalità lavorativa sarà estesa quanto prima, anche agli altri uffici non istituzionali.

UFFICIO CONTENZIOSO LEGALE

L'attività dell'Ufficio del Contenzioso Legale, nel corso dell'anno 2004, è stata caratterizzata dalla definizione del programma che in un prossimo futuro dovrà consentire la gestione dei rapporti con i difensori direttamente on-line, tramite un sito internet appositamente dedicato, così da ottimizzare e rendere più tempestivo ed affidabile il monitoraggio sulla situazione generale del contenzioso, anche al fine di gestire al meglio le molteplici scadenze connesse all'attività dell'Ufficio.

1) Per quanto riguarda il merito dell'attività seguita dall'Ufficio nel corso del 2004 va rilevato un leggero incremento del numero delle cause pendenti che ha portato il contenzioso istituzionale ad assestarsi, da n. 691 nel 2003 a n. 738 vertenze. Tale incremento è dovuto, per la verità, anche all'avvio, da parte dell'Ufficio, di azioni di recupero credito, in particolare quelle relative a situazioni creditorie emerse a seguito di compensazioni tra partite debitorie e creditorie all'esito delle istruttorie di rimborso dei contributi ex art. 21 della legge n. 576/80; ed infatti, l'Ufficio ha ritenuto opportuno attivare tali recuperi solo successivamente al 31.12.2003, termine di scadenza per la presentazione delle domande di condono previdenziale, in modo da avere una situazione definitiva dei crediti da recuperare, alla luce di eventuali sanatorie richieste dai professionisti interessati dal recupero.

Analizzando il fenomeno più in dettaglio si nota un consistente aumento del contenzioso relativo soprattutto alla materia dei contributi, mentre sono diminuite le cause relative alla materia delle sanzioni, in ragione di un assestamento negli accertamenti a seguito dei controlli incrociati effettuati con l'Anagrafe Tributaria e, ovviamente, del condono previdenziale.

L'incremento delle cause in materia di contributi è dovuto essenzialmente alla gestione dei ruoli da parte dei Concessionari tanto da comportare per l'Ufficio un vero e proprio aggravio di lavoro sia in sede di tentativi di definizione bonaria delle controversie, sia in sede di predisposizione degli atti difensivi, laddove la procedura consente la costituzione in proprio senza necessità di ricorrere all'ausilio di un difensore, il tutto nell'ottica di contenere il più possibile i costi del contenzioso per l'Ente.

Per quanto concerne le altre tematiche, si rileva la tendenza, seppur lieve, in aumento delle cause in tema di prestazioni, concernenti essenzialmente le problematiche dell'entità delle indennità di maternità

(liquidate dalla Cassa, considerando il reddito di riferimento, entro il tetto previsto dalla normativa per il versamento del contributo soggettivo del 10%), della mancata convalida di anni ai fini pensionistici a seguito della revisione della continuità professionale e del mancato riconoscimento di anni, ai fini pensionistici, in presenza di debiti contributivi prescritti.

In diminuzione il numero di cause riguardanti il personale, in quanto nel corso del 2004 ne è stata definita un'altra e non sono sorte nuove vertenze riguardanti dipendenti della Cassa.

Va, inoltre, segnalata l'esistenza di n.73 vertenze promosse innanzi alla Commissione Tributaria, in opposizione alle cartelle esattoriali notificate dal Concessionario competente per la riscossione: l'Ente, anche in tal caso, si costituisce in giudizio, difendendo in proprio, nelle sole cause di importo inferiore a Euro 2.582,28 (come consentito dalla procedura), mentre negli altri casi, l'Ufficio si limita a predisporre una apposita memoria difensiva con cui viene eccepito il difetto di giurisdizione dell'autorità adita, senza procedere alla formale costituzione in giudizio.

Per un maggior dettaglio sul flusso dei nuovi ricorsi di contenzioso previdenziale si rimanda alla seguente tabella e ai grafici allegati:

Centro di costo istituzionale	
	Cause
Cause di personale	3
Cause di prestazioni	192
Cause di iscrizioni	71
Cause di contributi (*)	411
Varie (**)	61
TOTALE CAUSE	738

Note:

* Tra tali controversie ve ne sono 73 promosse innanzi alla Commissione Tributaria, giudice incompetente. In questi casi la Cassa non conferisce incarichi legali né costituisce fondi, come sopra precisato.

** Le vertenze raggruppate sotto la denominazione "varie" riguardano alcune cause non assimilabili ad un argomento omogeneo (es.: vertenze con le Concessionarie della riscossione, recuperi crediti vantati dall'Ente nei confronti di terzi, procedimenti tributari, ecc.).

2) Il contenzioso immobiliare ha registrato un ulteriore aumento rispetto all'anno precedente, passando dalle 248 vertenze pendenti al 31.12.2003, alle 274 del 31.12.2004, di cui alla seguente tabella:

CAUSE IMMOBILIARI AL 31 DICEMBRE	
2004	
ROMA	
Sfratto per morosità	55
Sfratto per finita locazione	111
Recupero crediti	18
Risarcimento danni	7
Risoluzione per inadempimento	26
Diverse	7
MODENA	
Sfratto per morosità	29
Recupero crediti	4
Sfratto per finita locazione	3
Risarcimento danni	1
Risoluzione per inadempimento	3
Diverse	1
CATANIA	
Sfratto per morosità	4
FIRENZE	
Sfratto per morosità	1
LIVORNO	
Cautelare	1
VICENZA	
Sfratto per morosità	1
Recupero crediti	
BOLOGNA	
Risoluzione per inadempimento	1
TOTALE	274

I dati forniti evidenziano dunque un, seppur leggero, incremento delle controversie, che conferma il trend crescente in corso dall'anno 2002 sia con riferimento alle procedure di sfratto per morosità, nonché per finita locazione, queste ultime sorte, nella maggior parte dei casi, per la mancata accettazione delle condizioni proposte dalla Cassa per il rinnovo del contratto, determinate in applicazione della L.431/98.

3) Si riporta, in allegato, il dettaglio delle cause pendenti suddivise per materia delle nuove controversie sorte nel corso dell'anno 2004. I dati sono supportati da una serie di grafici tendenti ad illustrare con maggiore immediatezza l'andamento del contenzioso istituzionale e immobiliare nell'arco dell'ultimo triennio.

Alla data del 31/12/2004, pertanto, l'Ufficio del Contenzioso Legale complessivamente seguiva n. 1.058 vertenze pendenti avanti all'autorità giudiziaria, delle quali:

n. 738 istituzionali, tributarie, varie e di personale;

n. 274 immobiliari;

n. 46 nelle quali l'Ente è nella posizione di terzo pignorato.

**Relativamente al solo anno 2004 sono sorte 370
nuove cause di cui:**

Contenzioso previdenziale o vario	196
Contenzioso immobiliare	174
TOTALE CAUSE	370

Emerge chiaramente l'incremento complessivo delle controversie rispetto a quelle sorte nel corso dell'anno 2003, che erano invece pari a 254.

4) Per quanto riguarda, infine, i ricorsi amministrativi e cioè i reclami al Consiglio di Amministrazione ai sensi dell'art.23 dello Statuto dell'Ente, si precisa che dal 1° gennaio 2004 al 31 dicembre 2004 ne sono pervenuti n. 360, in buona parte già istruiti e sottoposti all'esame del Consiglio di Amministrazione.

Per quanto riguarda il dettaglio per materia dei reclami amministrativi pervenuti nel corso del 2004, si rimanda al prospetto e ai grafici allegati, i quali, rispetto all'analogo dettaglio afferente al precedente anno 2003, evidenziano un netto incremento dei reclami pervenuti, con particolare riferimento alle materie delle prestazioni e delle iscrizioni, le prime, in particolare, per effetto delle già menzionate problematiche dell'entità delle indennità di maternità, della revisione della continuità professionale e del mancato riconoscimento di anni ai fini pensionistici per effetto della sussistenza di debiti contributivi prescritti; in particolare, i reclami in materia di prestazioni sono aumentati da 157 nel corso dell'anno 2003 a 221 nel corso dell'anno 2004.

CONTROVERSIE PENDENTI AL 31 DICEMBRE 2004

• PRESTAZIONI	192
• ISCRIZIONI	71
• CONTRIBUTI	411
• VARIE	64
• TOTALE	738

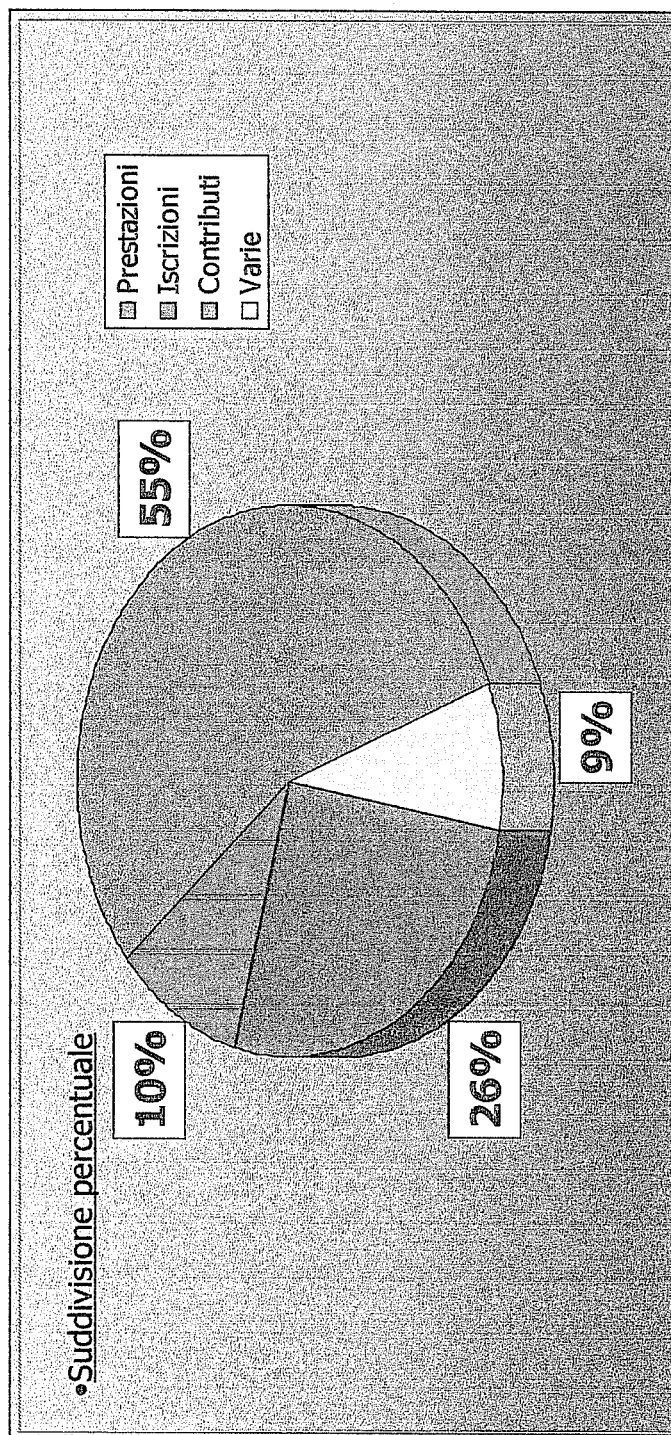

CONTROVERSIE SORTE NELL'ANNO 2004

• PRESTAZIONI	74
• ISCRIZIONI	21
• CONTRIBUTI	87
• VARIE	14
• TOTALE	196

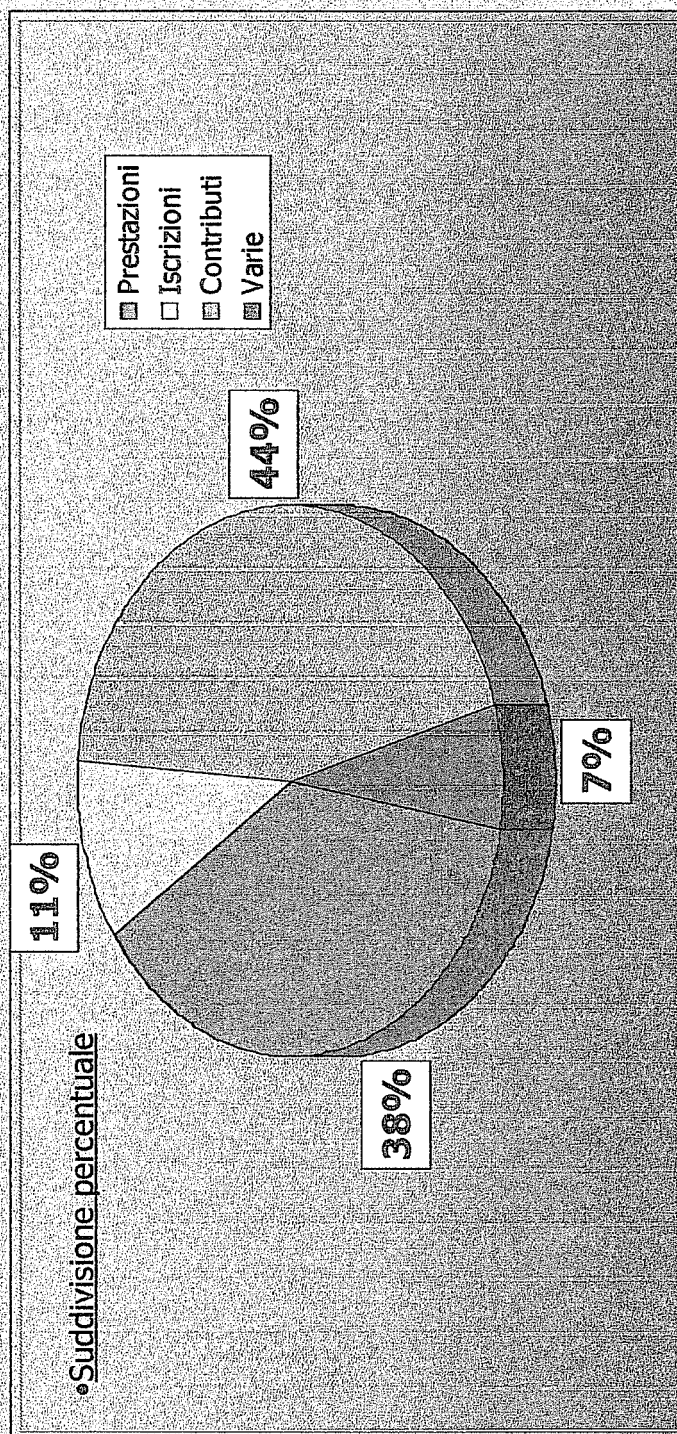

ISCRIZIONI

CONTROVERSIE PENDENTI AL 31/12/2004

	Nr. cause	valore percentuale
• ISCRIZIONI	60	(85%)
• CANCELLAZIONI	5	(7%)
• REVISIONE CONTINUITA'	5	(7%)
• VARIE	1	(1%)
• TOTALE	71	(100%)

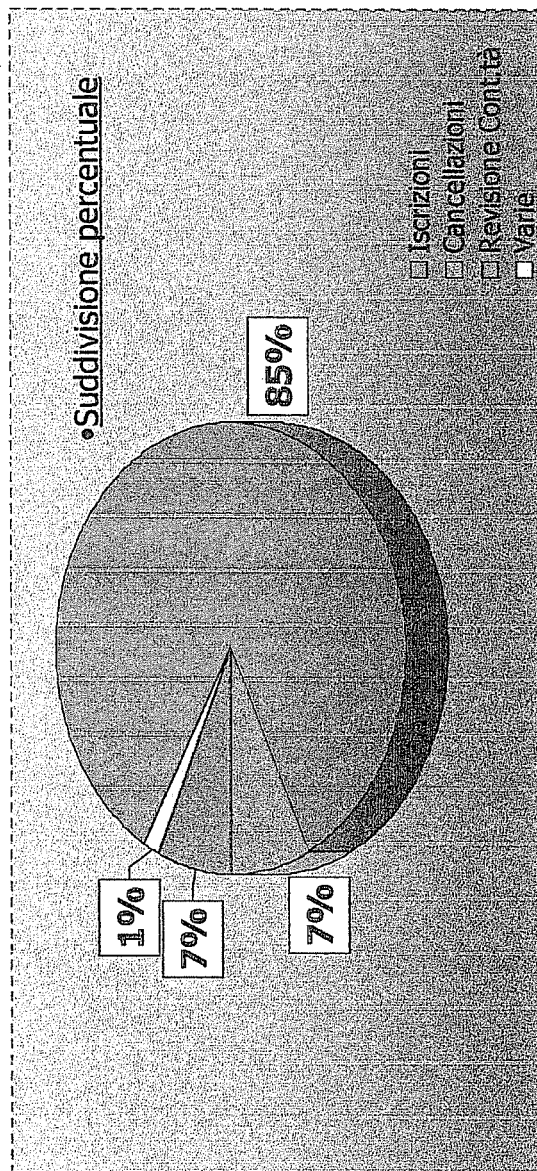

CONTRIBUTI

CONTROVERSIE PENDENTI AL 31/12/2004

	Nr. cause	valore percentuale
•CONTRIBUTI	347	(84 %)
•RIMBORSO ART.21	8	(2%)
•RIMBORSO ART.22	3	(1 %)
•OMESSO INVIO MOD.5	53	(13 %)
•TOTALE	411	(100%)

•Suddivisione percentuale

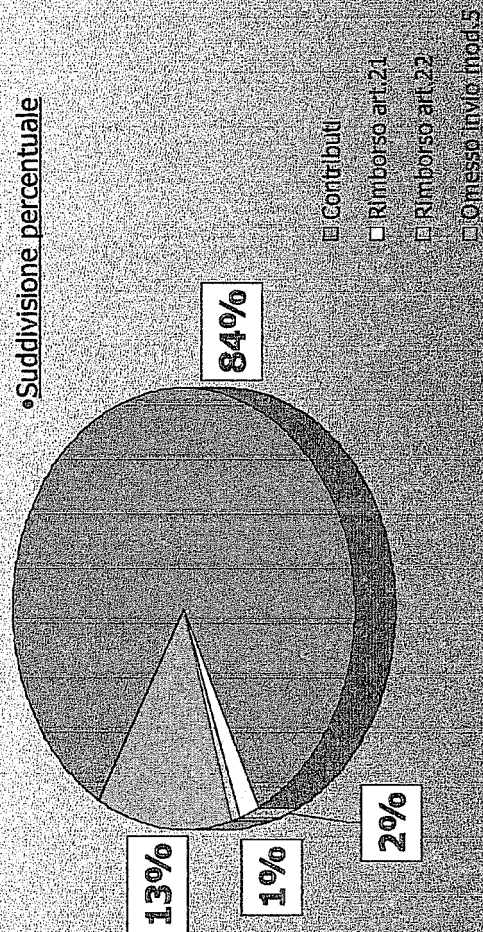

PRESTAZIONI CONTROVERSIE PENDENTI AL 31/12/2004

	Nr. Cause	valore percentuale
•PENSIONI	148	(76 %)
•ASSISTENZA	1	(1 %)
•IND. DI MATERNITA'	26	(14 %)
•VARIE	17	(9 %)
•TOTALE	192	(100%)

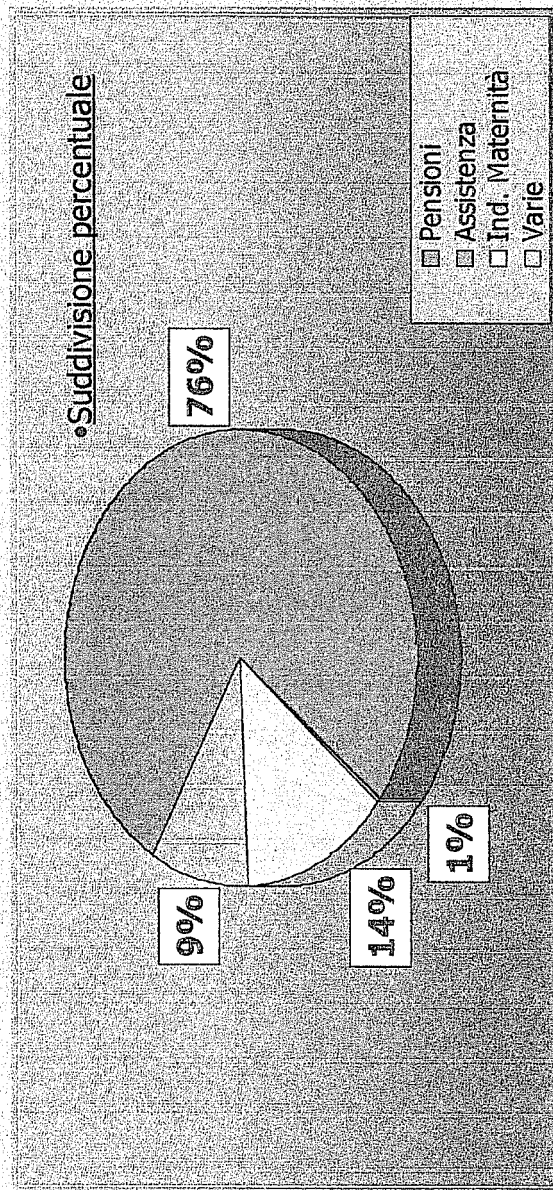

VARIE

CONTROVERSIE PENDENTI AL 31/12/2004

	Nr. cause	valore percentuale
•ALTR0	45	(72 %)
•RECUPERO CREDITI	16	(25 %)
•PERSONALE	3	(5 %)
•TOTALE	64	(100%)

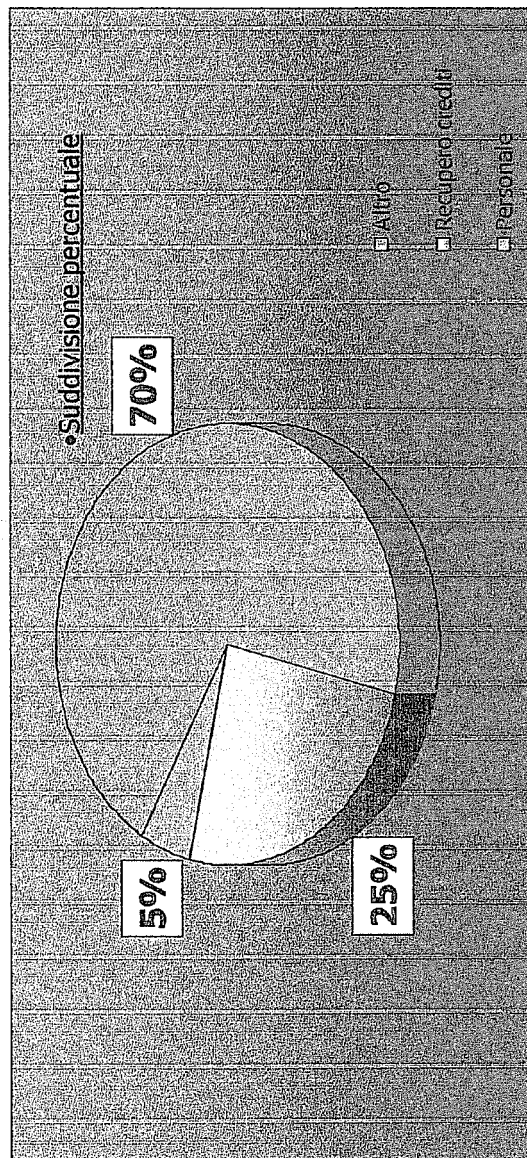

Cause Immobiliari pendenti al 31.12.2004 Tot. n. 274

Anno	Num.	Foro Bologna	Tipo Controversia	Nr. Ricorsi
			RISOLUZIONE PER INADEMPIMENTO	1

Anno	Num.	Foro Catania	Tipo Controversia	Nr. Ricorsi
			SFRATTO MOROSITA'	4

Anno	Num.	Foro Firenze	Tipo Controversia	Nr. Ricorsi
			SFRATTO MOROSITA'	1

Anno	Num.	Foro Livorno	Tipo Controversia	Nr. Ricorsi
			CAUTELARE	1

Anno	Num.	Foro Modena	Tipo Controversia	Nr. Ricorsi
			SFRATTO MOROSITA'	29
			RECUPERO CREDITO	4
			SFRATTO FINITA LOCAZIONE	3
			RISOLUZIONE PER INADEMPIMENTO	3
			AZIONI DIVERSE	1
			RISARCIMENTO DANNI	1
			Totale	41

Anno	Num.	Foro Roma	Tipo Controversia	Nr. Ricorsi
			SFRATTO FINITA LOCAZIONE	111
			SFRATTO MOROSITA'	55
			RISOLUZIONE PER INADEMPIMENTO	26
			RECUPERO CREDITO	18
			AZIONI DIVERSE	7
			RISARCIMENTO DANNI	7
			Totale	224

Anno	Num.	Foro Vicenza	Tipo Controversia	Nr. Ricorsi
			SFRATTO MOROSITA'	1
			RECUPERO CREDITO	1
			Totale	2

Anno 2004
cause sorte n. 174
di cui chiuse n. 75

Controversie in materia Immobiliare pendenti al 31.12.2004

Foro	Nr. Ricorsi
BOLOGNA	1
CATANIA	4
FIRENZE	1
LIVORNO	1
MODENA	41
ROMA	224
VICENZA	2
Totale	274

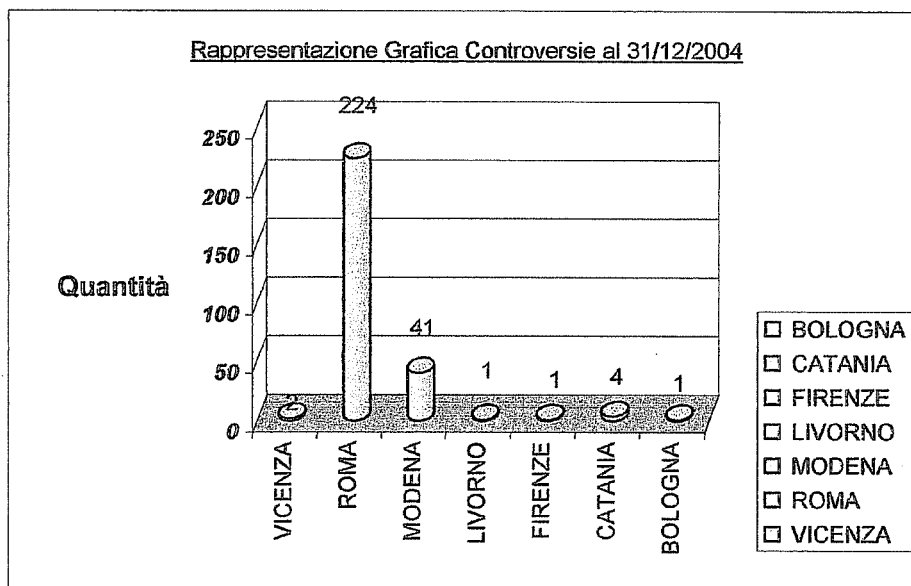
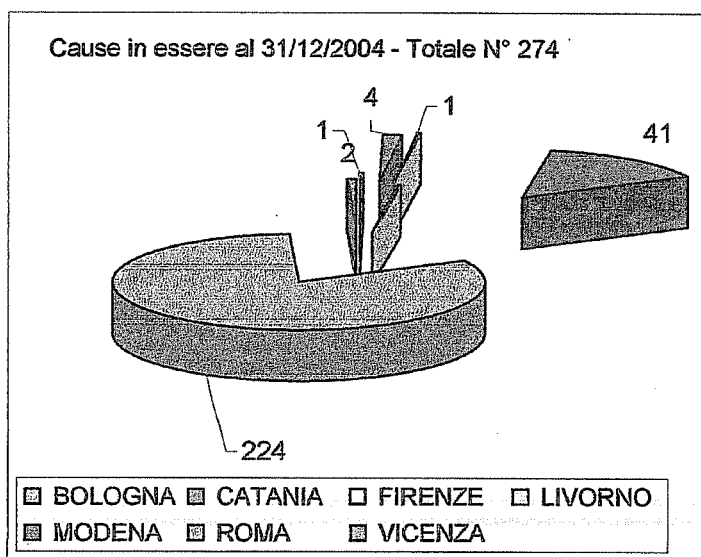

Relazione del Collegio Sindacale

RELAZIONE DEL COLLEGIO SINDACALE
RELATIVA AL BILANCIO DI ESERCIZIO CHIUSO AL 31/12/2004

Signori Delegati,

Il bilancio di esercizio chiuso al 31/12/2004 è stato redatto in ossequio alle norme civilistiche ai sensi degli artt. 2423 e seguenti del codice civile ed integrati laddove necessario dai Principi Contabili Nazionali dei Dottori Commercialisti e Ragionieri e dalle norme di settore, seguendo lo schema consigliato dalla Ragioneria Generale dello Stato e recepito nell'ambito degli art. 19-21 del Regolamento di contabilità della Cassa.

Il Bilancio di esercizio, oggetto di analisi del Collegio, è composto da

- 1) Stato patrimoniale, espressione dell'attivo, del passivo e del patrimonio netto;
- 2) Conto economico, rappresentazione dei costi e dei ricavi d'esercizio;
- 3) Nota integrativa, sintesi delle spiegazioni o delucidazioni alcune delle quali propedeutiche alla piena comprensione dei fatti intervenuti nel corso del 2004.

La Relazione sulla Gestione è stata acquisita dal Collegio unitamente agli allegati dei Servizi a corredo del bilancio.

Il bilancio è sottoposto a revisione contabile ed a certificazione sia patrimoniale che economica, ai sensi dell'art. 2, comma 3, del decreto legislativo n. 509 del 30/06/1994.

Il Collegio Sindacale:

- ha partecipato alla totalità delle riunioni sia del Consiglio di Amministrazione (n° 26 sedute) che del Comitato dei Delegati (n° 12 sedute); inoltre si è riunito per lo svolgimento istituzionale della propria funzione per ulteriori 32 sedute;
- ha preso conoscenza delle operazioni di rilievo economico finanziario e patrimoniale compiute nell'esercizio 2004 con la trasmissione di tutti gli atti del Consiglio di Amministrazione e del Comitato dei Delegati ;

- ha valutato il campione oggetto della “circularizzazione” predisposto dalla società di revisione ed ha scambiato con la medesima dati ed informazioni rilevanti per l'espletamento dei rispettivi compiti;
- ha verificato l'adeguatezza del sistema amministrativo contabile nonché la sua affidabilità nel rappresentare correttamente i fatti di gestione mediante l'ottenimento di informazioni dai responsabili delle rispettive funzioni.

Il bilancio evidenzia un avanzo di esercizio di 160,315 milioni di euro e si riassume come di seguito:

STATO PATRIMONIALE

ATTIVITÀ'		PASSIVITÀ'	
DESCRIZIONE	IMPORTI	DESCRIZIONE	IMPORTI
Immobilizzazioni immateriali	6.011.531	Fondi per rischi ed oneri	147.993.905
Immobilizzazioni materiali	413.416.227	Fondo trattamento fine rapporto	3.987.969
Immobilizzazioni finanziarie	667.757.820	Debiti	41.633.215
Crediti	221.905.297	Fondi di ammortamento	272.572.151
Attività finanziarie	2.041.647.005	Ratei e risconti passivi	1.545.261
Disponibilità liquide	88.089.776		
Ratei e risconti attivi	15.496.158		
TOTALE ATTIVITÀ'	3.454.323.814	TOTALE PASSIVITÀ'	467.732.501
		PATRIMONIO NETTO	2.986.591.313
		Riserva legale	2.104.820.000
		Avanzi portati a nuovo	721.456.456
		Avanzo d'esercizio	160.314.856
		Riserva da arrotondamento	1
		TOTALE A PAREGGIO	3.454.323.814
CONTI D'ORDINE	58.720.905	CONTI D'ORDINE	58.720.905

CONTO ECONOMICO

COSTI		RICA VI	
DESCRIZIONE	IMPORTI	DESCRIZIONE	IMPORTI
Prestazioni previd. e assist.	463.925.690	Contributi	566.193.698
Organi ammin.e di controllo	2.893.016	Canoni di locazione	19.489.674
Comp.prof.li e lav.autonomo	1.140.863	Altri ricavi	160.140
Personale	14.151.343	Interessi e proventi fin.	119.140.461
Materiali suss. e di consumo	390.292	Rettifiche di valori	25.102.585
Utenze varie	1.283.693	Rettifiche di costi	2.173.833
Servizi vari	3.361.450	Proventi straordinari	14.278.163
Affitti passivi	182.170		
Spese pubblicazioni periodico	894.024		
Oneri tributari	17.241.211		
Oneri finanziari	24.967.703		
Altri costi	3.321.891		
Ammort. — svalut. — altri accan.	30.868.088		
Oneri straordinari	1.701.071		
Rettifiche di valori	17.172.625		
Rettifiche di ricavi	2.728.568		
Totale costi	586.223.698	Totale ricavi	746.538.554
Avanzo d'esercizio	160.314.856		
Totale a pareggio	746.538.554		

Il Collegio dà atto che la Cassa ha adempiuto a quanto prescritto dall'art. 1, comma 4, lettera c), del decreto legislativo 509/94 in merito alla previsione della riserva legale in misura non inferiore a cinque annualità dell'importo delle pensioni in essere nel 1994, ma:

- considerando che non è stato mai adeguato il criterio da seguire per l'accantonamento della riserva tecnica come indicato dal comma 20, dell'articolo 59 della legge 449/97, di interpretazione autentica del richiamato articolo 1, comma 4, lettera c, del decreto legislativo 509/94,

ha reintegrato la riserva tecnica non sulla base delle pensioni in essere del 1994 (pari a 156,172 milioni di euro) ma dell'anno in corso (pari a 420,964 milioni di euro) con l'apposito accantonamento pari a 157,933 milioni di euro portando la riserva tecnica a circa 2.105 milioni di euro.

Il rapporto tra il patrimonio netto (comprensivo della riserva legale, degli avanzi portati a nuovo e dell'avanzo d'esercizio), ammontante a fine 2004 a 2,986 miliardi di euro, e le prestazioni pensionistiche, ammontanti a 420,964 milioni di euro è pari a 7,09 ed evidenzia

una continua lieve flessione della copertura previdenziale rispetto a quello dell'esercizio precedente posizionato su 7,26. Anche il rapporto tra il patrimonio netto e il totale delle prestazioni previdenziali ed assistenziali, erogate nel 2004 (2,986 miliardi / 463,926 milioni di euro) evidenzia un indice di 6,44 che non si discosta soltanto da quello su indicato ma si riduce ulteriormente rispetto all'indice del precorso esercizio, pari a 6,65.

Per il confronto tra i dati del bilancio tecnico con quelli del consuntivo, ai fini che qui interessano, si ritiene opportuno utilizzare la serie storica del bilancio attuariale, redatto dal Prof. Ottaviani fino al 1999, oltre alle risultanze del documento redatto dal Prof. Orrù nell'anno 2000.

**Indici rapporto patrimonio / oneri pensionistici
(da bilancio tecnico Prof. Ottaviani e Prof. Orrù dal 2000)**

Anni	Patrimonio da bilancio tecnico (in migliaia di euro)	Oneri pensionistici da bilancio tecnico (in migliaia di euro)	Valori del rapporto
1997	1.829.811	222.017	8,24
1998	2.039.829	235.533	8,66
1999	2.207.129	262.016	8,42
2000	2.531.827	302.735	8,36
2001	2.777.872	323.740	8,58
2002	3.029.929	359.956	8,42
Anni	Patrimonio dal nuovo bilancio tecnico al 31/12/02 (in migliaia di euro)	Oneri pensionistici dal nuovo bilancio tecnico al 31/12/02 (in migliaia di euro)	Valori del rapporto
2003	2.815.637	384.740	7,32
2004	3.003.829	414.055	7,25

Dai dati consolidati della gestione per gli stessi periodi risulta invece:

Anni	Patrimonio da bilancio consuntivo (in migliaia di euro)	Oneri pensionistici da bilancio consuntivo (in migliaia di euro)	Valori del rapporto
1997	1.819.372	224.320	8,11
1998	2.035.473	251.076	8,10
1999	2.207.129	278.653	7,92
2000	2.440.725	301.427	8,09
2001	2.591.669	329.134	7,87
2002	2.647.894	358.146	7,56
2003	2.826.276	389.377	7,26
2004	2.986.591	420.964	7,09

Gli scostamenti tra i risultati effettivi e quelli previsti sono lievitati progressivamente di anno in anno in senso negativo, e ciò rende necessario, per fornire una proiezione più aderente alla

realtà gestionale un'osservazione sempre più attenta dei risultati contabili di periodo con le risultanze del bilancio tecnico, affinché si possa monitorare l'evoluzione della dinamica della spesa previdenziale.

Tali considerazioni trovano concreto riscontro nelle tabelle che esplicitano i progressivi rapporti tra entrate contributive, oneri pensionistici ed iscritti (in migliaia di euro):

	1997	1998	1999	2000	2001	2002	2003	2004
Entrate contributive (*)	313.473	354.505	375.563	420.164	464.376	499.647	532.560	563.725
Prestazioni pensionistiche agli iscritti	224.320	251.076	278.653	301.427	329.134	358.146	389.377	420.964
SALDO Entrate/ prestazioni	89.153	103.429	96.910	118.737	135.242	140.501	143.183	142.761
Rapporto Entrate / prestazioni	1,40	1,41	1,34	1,39	1,41	1,39	1,37	1,34
Iscritti attivi	63.792	69.732	74.490	79.908	84.987	90.930	95.837	102.080
Pensionati attivi	7.490	7.886	8.147	8.750	9.083	9.106	9.470	9.793
Totale iscritti e Pensionati attivi	71.282	77.618	82.637	88.658	94.070	100.036	105.307	111.873
Rapporto iscritti attivi / pensionati attivi	8,516	8,842	9,143	9,132	9,356	9,985	10,120	10,423

(*) importi al netto della sanatoria ammontante a:

per il 1997 € 8 milioni

per il 1998 € 28 milioni

per il 1999 € 12 milioni

per il 2000 € 7 milioni

per il 2001 € 15 milioni

per il 2002 € 1,26 milioni

per il 2003 € 0,703 milioni

per il 2004 € 2,469 milioni

Il rapporto tra le entrate contributive e le prestazioni pensionistiche si attesta, nel 2004, su un indice pari a 1,34, significando che di 1,34 euro di contributi introitati, ne occorre 1 per coprire le prestazioni pensionistiche, con un peggioramento rispetto al risultato del 2003, che si attestava su un indice pari a 1,37.

Analoga tendenza si manifesta nel rapporto tra il totale delle entrate contributive come da bilancio ed il totale delle prestazioni previdenziali ed assistenziali (566.194 milioni di euro / 463.926 milioni di euro) che passa da 1,26 del 2003 e a 1,22 nel 2004.

Da quanto sopra esposto emerge che la gestione evidenzia un continuo deterioramento e, pertanto, il Collegio non può che ribadire, come più volte ha raccomandato

negli scorsi esercizi, la necessità di conseguire una più idonea ed equilibrata correlazione tra contributi e prestazioni pensionistiche, atteso il continuo andamento negativo del rapporto tra i due aggregati valutando la situazione sovrastante come un indice che possa sensibilizzare gli organi preposti ad un'attenta valutazione della riforma previdenziale.

I raffronti appena esposti vanno correlati anche con quelli tra iscritti e pensionati per anzianità e vecchiaia e tra iscritti e totale dei trattamenti pensionistici in essere, comprensivi anche delle invalidità, reversibilità ed indirette:

ANNI	1997	1998	1999	2000	2001	2002	2003	2004
Iscritti attivi	63.792	69.732	74.490	79.908	84.987	90.930	95.837	102.080
Pensioni anzianità e vecchiaia	9.206	9.753	10.266	10.609	10.940	11.338	11.738	12.140
Rapporto iscritti / anzianità e vecchiaia	6,93	7,15	7,25	7,53	7,77	8,02	8,16	8,41
Totale trattamenti pensionistici	17.858	18.471	19.114	19.595	20.010	20.474	20.998	21.507
Rapporto iscritti / totale trattamenti	3,57	3,77	3,89	4,07	4,24	4,44	4,56	4,75

La tabella evidenzia inoltre che l'incremento della popolazione attiva (+ 60% nell'intervallo 97/2004) cresce con una velocità pari al doppio di quella delle pensioni di anzianità e vecchiaia (+ 31,87%) e di circa il triplo (crescita nello stesso intervallo temporale del 20,43%) del totale delle prestazioni.

Il rapporto medio nel periodo di riferimento (sommatoria indici dal 1997 al 2004) risulta di 7,65 iscritti per le pensioni di anzianità e vecchiaia e di 4,16 iscritti per il totale dei trattamenti pensionistici.

Si espone comunque di seguito la dinamica dell'avanzo di esercizio negli ultimi 9 anni dalla quale è possibile verificare che l'effetto negativo dei mercati finanziari rilevato nel 2002 è stato neutralizzato negli ultimi 2 esercizi:

AVANZI D'ESERCIZIO								
1996	1997	1998	1999	2000	2001	2002	2003	2004
182,710	195,780	216,101	171,656	233,597	150,943	56,225	178,382	160,315

DALLO STATO PATRIMONIALE

Le poste più rilevanti sono rappresentate da:

A) Immobilizzazioni immateriali e materiali

Iscritte per 6,011 milioni di euro le prime e 413,416 milioni di euro le seconde con un più 21,37% e più 1,16% sul 2003.

Nell'ambito di queste ultime il patrimonio immobiliare risulta iscritto per 401,843 milioni di euro, con un leggero incremento di circa 3,674 milioni di euro rispetto al 2003, dovuto a spese di manutenzione straordinaria per 1,379 milioni di euro e all'acquisto di immobili in Roma per 2,3 milioni di euro.

Contestualmente il Fondo ammortamento mobili ed immobili è pari a 272,572 milioni di euro, accantonato sia secondo i criteri stabiliti dal D.M. Finanze del 31/12/1988 che in base alla residua possibilità di utilizzo. Il Collegio rileva che nel bilancio il valore degli immobili al netto dell'ammortamento è pari a 142,324 milioni di euro.

B) Immobilizzazioni Finanziarie

La consistenza complessiva ammonta a 667,758 milioni di euro con un incremento del 5,1%. Le poste più significative sono costituite:

b1) Partecipazioni:

1) Partecipazioni in imprese collegate

- Fondazione Avvocatura Italiana per 41.316,55 euro
- Lextel S.p.A. per 250.000,00 euro

2) Partecipazioni in altre imprese

- Absolute Ventures S.A. per 1.340.000,00 euro

b2) Crediti verso concessionari ed iscritti pari a 106,892 milioni di euro con un aumento di 13,461 milioni di euro sul 2003, dovuto principalmente al passaggio dall'attivo circolante a quello immobilizzato del residuo ruolo ordinario dell'anno 2002 pari a circa 21,2 milioni di euro.

Contestualmente si è dato corso all'adeguamento del Fondo svalutazione crediti per circa 3,504 milioni di euro il cui importo complessivo è riferito per il 95,82% ai crediti immobilizzati.

Per i crediti riportati in bilancio relativamente agli anni ante 2002, si è ottenuto un recupero percentuale pari al 9,09%.

La situazione dei crediti verso le concessionarie, stante la vetustà di alcune poste, suggerisce una riflessione in merito al recupero degli importi.

b3) I crediti verso altri, a bilancio per 2,011 milioni di euro, sono comprensivi dei crediti verso inquilini per 1,282 milioni di euro per gli anni dal '92 al 2002.

b4) Valori mobiliari dello Stato per 131,902 milioni di euro.

b5) Altri titoli rilevati per 424,433 milioni di euro con un incremento di 18,031 milioni di euro sul 2003 sono costituiti da:

- obbligazioni per mutui agli iscritti (San Paolo – BNL e Banca Popolare di Sondrio) risultano appostate per 94,335 milioni di euro con una differenza di 17,965 milioni di euro rispetto allo scorso esercizio dovuta ai rimborsi effettuati nel corso dell'anno 2004;
- titoli dello Stato in deposito, relativi all'investimento fruttifero dei depositi cauzionali dei locatari iscritti per 0,972 milioni di euro risultano di poco superiori a quelli del 2003 dovuti agli scarti di emissione e negoziazione maturati nel 2004;
- altri titoli: A seguito della deliberazione del Consiglio di Amministrazione, adottata nel mese di giugno 2004, è stato acquisito il fondo immobiliare Pirelli O.F. – Cloe per 25,000 milioni di euro che si è aggiunto al resto dei fondi esistenti già immobilizzati di altra natura (precisamente Fondo Pictet Telecom per 7,009 milioni di euro al lordo della svalutazione intercorsa nel 2004 e Fondo Fondamenta MSS per 1,047 milioni di euro).
- azioni: I valori iscritti per 296,070 milioni di euro risultano modificati rispetto al 2003 per effetto della vendita di parte dei titoli BPS, dell'adesione all'aumento di capitale di BNL e dall'esercizio della PUT su Unicredito.

Le azioni immobilizzate risultano le seguenti:

Titolo	Numero azioni	Valori in milioni di euro
Banca Popolare di Sondrio	450.792	2,138
ENEL	9.107.500	77,025
B.N.L.	11.592.594	32,976
Generali	3.397.905	100,238
Finmeccanica	11.717.000	14,680
Axa	195.490	5,684
Unicredito	12.777.500	63,328
	Valore totale	296,070

C) Crediti (Attivo circolante).

Iscritti per 221,905 milioni di euro (con un decremento del 26,13% rispetto al 2003) sono così composti:

- c1) Crediti verso iscritti per 189,600 milioni di euro, con un incremento del 10,9% sullo scorso esercizio.
- c2) Crediti verso concessionari per 19,381 milioni di euro, per le somme iscritte nei ruoli ordinario e suppletivo del 2003.
- c3) Crediti verso inquilini per 1,357 milioni di euro con un decremento di 38.794 euro rispetto al 2003.
- c4) Crediti verso lo Stato per 0,552 milioni di euro in linea a quelli del 2003 e costituiscono i crediti dovuti alle maggiorazioni per gli ex combattenti.
- c5) Crediti verso altri per 10,946 milioni di euro, con un decremento del 6,3% sul 2003, costituiti dai crediti verso banche per interessi su cedole e conti correnti, rimborsi di prestiti obbligazionari e crediti in c/gestioni titoli delle Società di gestione esterna.
- c6) Crediti verso l'Erario per 0,06 milioni di euro costituiti da crediti per addizionali regionale e comunale, crediti di imposta delle SGR e credito per IRES.

D) Attività Finanziarie.

Risultano iscritte per 2.041,647 milioni di euro con un aumento dell' 11,39% pari a circa 209 milioni di euro sullo scorso esercizio. Rappresentano la posta più rilevante del bilancio.

La consistenza è così configurata:

- d1) Altri titoli per 1.309,248 milioni di euro, in incremento di 115,615 milioni di euro rispetto al 2003. Sono costituiti da:
 - titoli di Stato a gestione diretta (BTP, CCT, BOT e titoli indicizzati) per 837,833 milioni di euro, con un aumento di circa il 7,2% e di 56,402 milioni di euro in assoluto rispetto al 2003. L'incremento rappresenta il saldo tra:
 - rimborsi di CCT per 223 milioni di euro...
 - Nuovi acquisti di titoli indicizzati per 140 milioni di euro (BTP€i – TIPS – OAT€i), CCT per 70 milioni di euro, BOT per 69 milioni di euro...
 - decremento di 0,934 milioni di euro per ripresa di svalutazione ad inizio anno (la svalutazione iscritta nel fondo per il 2004 che impatterà sul portafoglio al 1° gennaio 2005 è pari a 0,040 milioni di euro)
 - incremento per riprese di valore per 0,555 milioni di euro
 - azioni e fondi a gestione diretta per 182.080,989 milioni di euro, con un incremento del 28,82% e di 40,733 milioni di euro in assoluto sul 2003. Il valore azionario incorpora una

svalutazione pari a 1,158 milioni di euro con un contestuale incremento di 19,172 milioni di euro per riprese di valore del 2004;

- gestioni mobiliari affidate a terzi per 289,334 milioni di euro, con un incremento del 6,8% e di 18,479 milioni di euro in assoluto sul 2003. I valori incorporano una svalutazione di 2,893 milioni di euro per il 2003 ed una ripresa di valore di 5,375 milioni di euro per il 2004.

Complessivamente, i valori delle attività finanziarie debbono essere decurtati della svalutazione complessiva di 4,689 milioni di euro, riportata nel Passivo alla voce Fondo svalutazione titoli, legata alla valorizzazione del minor prezzo tra media dei prezzi del mese di dicembre e quella del prezzo medio di carico. Pertanto il valore di mercato risulta pari a 2.036,958 milioni di euro.

Nella nota integrativa si evidenzia che le azioni immobilizzate hanno registrato una minusvalenza di 79,5 milioni di euro, rispetto ai valori di mercato (che nel 2003 era pari a 97 milioni di euro) che non è stata riportata in bilancio in quanto il minor valore sarebbe legato alla turbolenza generale dei mercati e non alle reali difficoltà delle aziende quotate come dimostra la consistente ripresa del 2004. Il Comitato dei Delegati nella seduta del 23.07.2004 ha deliberato il dispositivo per considerare “perdita durevole di valore” dei titoli immobilizzati prevedendo una riduzione di valore nel caso in cui il titolo registri una minusvalenza del 40% rispetto al prezzo di carico per quattro anni consecutivi.

Il Consiglio di Amministrazione nella seduta del 29.10.2004 con delibera n° 441 ha deciso di ridurre a tre il periodo di osservazione, decidendo di svalutare Finmeccanica per 7,593 milioni di euro e Fondo Pictet per 4,890 milioni di euro in base alla quotazione dell'ultimo semestre 2004.

Le tre categorie di investimenti del circolante hanno riportato rispettivamente le seguenti svalutazioni:

- Titoli di Stato a gestione diretta:

valore mobiliare 837,833 milioni di euro – svalutazione 0,040 milioni di euro - Valore al 31.12.2004 837,793 milioni di euro;

- Azioni a gestione diretta:

valore mobiliare 182,081 milioni di euro – svalutazione 2,092 milioni di euro - Valutazione al 31.12.2004: 179,989 milioni di euro;

- Titoli affidati a gestioni SGR

Valore mobiliare 289,334 milioni di euro – svalutazione 2,556 milioni di euro – valutazione al 31.12.2004: 286,778 milioni di euro.

d2) Investimenti in liquidità (Pronti contro termine) per 731,997 milioni di euro con un incremento di 93,009 milioni di euro sul 2003.

d3) Valute c/gestione per 0,402 milioni di euro si riferisce alla liquidità in valuta detenuta al 31/12/2004 dalle SGR per la compravendita di titoli fuori dall'area Euro.

E) Disponibilità liquide

Iscritte per 88,089 milioni di euro, costituiscono i saldi di chiusura di conti correnti bancari relativi al Servizio di tesoreria, ai conti correnti postali, alla cassa economale dei buoni pasto e dei buoni benzina. Il Collegio ritiene di dover puntualizzare che la reale disponibilità finanziaria della Cassa è costituita non solo dai saldi dei conti correnti bancari e postali per 88 milioni di euro circa ma anche dagli investimenti in Pronti contro Termine ammontanti al 31.12.2004 a circa 732 milioni di euro. La gestione della liquidità, che ha raggiunto importi estremamente significativi (superiori a 800 milioni di euro), impone una sollecita riflessione sulla possibilità di valutare a breve investimenti diversificati per l'impiego delle eccedenze liquide sempre compatibilmente con un livello di rischio accettabile per un Ente di previdenza. La definizione del piano degli investimenti è ancora più sentita se si valuta che prossimamente cominceranno ad affluire anche le rate dell'autotassazione oltre che il rimborso previsto per metà settembre di 70 milioni di BOT. Il Collegio raccomanda al Consiglio di Amministrazione di sensibilizzare sul tema il Comitato dei Delegati nei tempi che consentano di far recepire agli uffici le eventuali linee di indirizzo da esporre nell'ambito della I nota di variazione 2005 e del bilancio di previsione 2006.

F) Ratei e Risconti Attivi.

Risultano iscritti i primi per 14,933 milioni di euro ed i secondi per 0,563 milioni di euro. Sono calcolati in base al principio della competenza temporale e sono maggiormente costituiti dai ratei attivi su cedole di titoli a gestione diretta e da quelli affidati alle Società di Gestione.

Nel Passivo

A) Fondo rischi ed oneri.

Iscritto per 147,994 milioni di euro presenta un incremento di 29,456 milioni di euro rispetto allo scorso esercizio e si suddivide nei seguenti fondi :

- a1) Il Fondo Svalutazione Crediti, della consistenza di 31,409 milioni di euro, con un incremento di 3,504 milioni di euro rispetto al precedente esercizio; è destinato per circa il 96% a copertura dei crediti immobilizzati verso iscritti ed inquilini e per il restante 4% a copertura dei crediti dell'attivo circolante verso eredi, verso inquilini e verso altri.
- a2) Il Fondo oscillazione titoli da 4,986 milioni di euro del 2003 si apposta a 17,173 milioni di euro nel 2004 ed è destinato alla copertura della svalutazione del patrimonio mobiliare dell'attivo circolante e dell'immobilizzato per l'adeguamento dei valori iscritti in bilancio ai valori di mercato a fine esercizio. La svalutazione, come già riportato nell'attivo, ha interessato i titoli affidati alle gestioni mobiliari esterne per 2,556 milioni di euro e quelli a gestione diretta per 14,617 milioni di euro.

Da evidenziare che l'intero fondo oscillazione titoli, costituito nel 2003, pari a 4,986 milioni di euro, è stato totalmente stornato in diminuzione del portafoglio titoli al 1° gennaio 2004 per riallineare i valori al minore tra prezzo di acquisto e valori di mercato rivalutati secondo la media del mese di dicembre 2003.

Dall'analisi della composizione del fondo oscillazione titoli emerge che, complessivamente e rispetto ai valori iscritti in bilancio, il patrimonio mobiliare appostato per 1.747,589 milioni di euro ha subito una svalutazione di circa lo 0,98%, pari a 17,173 milioni di euro al 31-12-2004.

Il patrimonio immobilizzato pari a 462,000 milioni di euro risulta svalutato per il 2,72%, mentre il patrimonio circolante in gestione diretta iscritto per 1.001,634 milioni di euro ha subito una svalutazione dello 0,21%, e quello di gestione esterna, iscritto per 283,955 milioni di euro è svalutato dello 0,90%.

- a3) Il fondo rischi ed oneri diversi, appostato per 99,412 milioni di euro, è così suddiviso:
- Fondo oneri e rischi diversi iscritto per 72,293 milioni di euro. L'importo è stato adeguato sulla base del contenzioso relativo alle interpretazioni della legge 576/80 (art. 16) tale per cui l'accantonamento a tale titolo è complessivamente pari a circa 70 milioni di euro; la differenza rispetto al totale del fondo (circa 2,2 milioni di euro) è relativa ad altri piccoli contenziosi.
 - Fondo per altre prestazioni assistenziali iscritto per 1,263 milioni di euro, è la posta residuale costituita con le economie di spesa dei 2 punti percentuali dell'assistenza tra quanto "speso" e quanto "stanziato" a bilancio preventivo. Dal 2004, con l'introduzione del nuovo Regolamento dell'Assistenza, si è dato vita ad un nuovo fondo cd. "straordinario di intervento" per accantonare i residui dell'assistenza passati dal 2% al 3% dei ricavi. L'importo ancora iscritto in tale posta sarà utilizzato per il pagamento

dell'esubero della copertura assicurativa fruita effettivamente dagli avvocati iscritti per il periodo 01.04.2003-31.12.2004.

- Fondo pensioni teoricamente maturate, salvo verifica di effettività. Iscritto per 16,822 milioni di euro, istituito per la copertura di pensioni teoricamente maturate ma non ancora liquidate ed adeguato in base al coefficiente ISTAT al 31.12.2004.
- Fondo oneri e spese future iscritto per 0,357 milioni di euro a copertura degli oneri destinati al pagamento dell'IRES su dividendi azioni estere gestite da SGR (0,037) e per arretrati su stipendi per (0,320).
- Fondo spese per liti in corso per 1,027 milioni di euro per cause assegnate ma non ancora chiuse.
- Fondo supplemento pensioni per 2,060 milioni di euro, per supplementi maturati fino al 2004 e non ancora liquidati.
- Fondo straordinario di intervento per 5,591 milioni di euro, costituito a partire dal 31.12.2004 come già citato in occasione del commento del "fondo per altre prestazioni assistenziali".

I fondi su indicati, a giudizio del Collegio sindacale, risultano determinati in misura congrua stante il principio prudenziale al quale la Cassa deve attenersi per la valutazione delle poste iscritte in bilancio.

B) Trattamento di fine rapporto.

Iscritto per 3,988 milioni di euro è stato quantificato in misura corrispondente a quella prevista dalle disposizioni contrattuali e di legge in materia.

C) Debiti.

Iscritti per 41,633 milioni di euro, sono costituiti principalmente da:

- c1) Debiti verso fornitori per 2,867 milioni di euro, che ad oggi risultano saldati per la maggior parte.
- c2) Debiti tributari per 18,855 milioni di euro per ritenute erariali risultanti dalle retribuzioni e pensioni erogate a dicembre, per IRAP ed IRES.
- c3) Debiti verso gli iscritti per 3,114 milioni di euro dovuti in minima parte ad indennità di maternità, alle richieste pervenute dai Consigli dell'Ordine entro l'anno di competenza ex legge 141/92 ed ai debiti per restituzione di contributi maggiormente versati.
- c4) Debiti verso personale dipendente per 1,010 milioni di euro e debiti verso Enti previdenziali per 0,675 milioni di euro ad oggi interamente saldati.

- c5) Debiti verso banche per 0,305 milioni di euro per rimborso di spese postali e costi per il servizio di avvisi M.AV..
- c6) Altri debiti per 14,371 milioni di euro costituiti principalmente da depositi cauzionali locatari per 2,5 milioni di euro, da debiti verso organi collegiali per fatture da ricevere per 1,3 milioni di euro, da debiti per premi sui contratti di borsa per 8,0 milioni di euro e da debiti per canoni di locazione per 0,730 milioni di euro, debiti verso Concessionari per sgravi emessi per 0,391 milioni di euro e debiti verso SGR per conto gestione titoli per 0,800 milioni di euro.

D) Ratei e Risconti Passivi.

Riportati per 1,545 milioni di euro, sono calcolati in base al principio della competenza temporale, dovuti quasi integralmente ai ratei per ritenute erariali su cedole da titoli a gestione diretta.

E) Patrimonio Netto.

Il patrimonio netto pari a 2.986,591 milioni di euro risulta costituito come segue:

- Riserva legale 2.104,820
- Avanzi portati a nuovo 721,456
- Avanzo d'esercizio 160,315

registra un incremento del 5,6% rispetto allo scorso esercizio.

DAL CONTO ECONOMICO :

La gestione 2004 ha conseguito, rispetto al 2003, un incremento dei costi di circa il 7,4% (da 545,913 milioni di euro a 586,224 milioni di euro) ed un incremento dei ricavi di circa il 3,07% (da 724,296 milioni di euro a 746,538 milioni di euro).

Al netto delle prestazioni assistenziali e previdenziali i costi, ivi compresi gli accantonamenti per i vari fondi rischi, oneri e svalutazione, ammontano a 122,298 milioni di euro, con un incremento percentuale di circa lo 0,9% mentre i ricavi al netto dei contributi si quantificano in 180,345 milioni di euro con un decremento di circa il 5,59% sul 2003 (191,032 milioni di euro).

COSTI

I costi che hanno manifestato il maggior impatto sul bilancio sono rappresentati dalle seguenti voci:

- Prestazioni previdenziali e assistenziali

Vengono quantificate in 463,926 milioni di euro con un incremento di 39,207 milioni di euro rispetto al 2003 pari al + 9,23%.

In particolare, i costi per le pensioni agli iscritti pari a 420,964 milioni di euro sono aumentati di 31,587 milioni di euro pari al + 8,11%, mentre le indennità di maternità sono aumentate di 2,571 milioni di euro attestandosi a 18,211 milioni di euro.

Su quest'ultima voce il Collegio rileva che i ricavi derivanti dai contributi per maternità pari a 19,354 milioni di euro hanno coperto il costo per analoga spesa per 18,211 milioni di euro con una forbice positiva di 1,143 milioni di euro, forbice che si registra positiva per il secondo anno consecutivo.

- Organi amministrativi e di controllo

I costi passano da 3,016 milioni di euro a 2,893 milioni di euro con un decremento di circa 123 mila euro registrando una contrazione del costo di circa il 4,2%.

- Personale

Il costo del personale passa da 13,148 milioni di euro a 14,151 milioni di euro con un incremento del 7,63%, dovuto ai maggiori costi per nuove assunzioni, per la nomina del Vice Direttore Generale, per il rinnovo contrattuale dei Dirigenti e per il sensibile incremento del costo degli straordinari degli incentivi al personale.

L'organico al 31/12/2004 risulta di 269 unità mentre quello al 31/12/2003 era di 261 unità oltre a 4 unità assunte a tempo determinato presenti sia al 31.12.2003 che 2004. Riguardo quest'ultime si precisa che sono ovviamente uguali nel numero ma non nei nominativi.

- Oneri straordinari

Iscritti per 1,701 milioni di euro costituiscono sopravvenienze passive per restituzioni di contributi, IVA e compensi su ruoli, etc.. e insussistenze dell'attivo per 0,036 milioni di euro, dovute principalmente all'annullamento di crediti verso inquilini.

- Rettifiche di valore

Iscritte per 17,173 milioni di euro, costituisce l'accantonamento al fondo oscillazione titoli per adeguamento svalutazione al 31.12.2004.

- Ammortamenti – svalutazioni ed altri accantonamenti

Iscritti per 30,868 milioni di euro con un incremento del 31,75% sul 2003.

La composizione dell'accantonamento totale ai fondi è relativa principalmente al 28% per ammortamenti, 12% per fondo svalutazione crediti, 36% per fondo per rischi ed oneri, 18% per il nuovo fondo dell'assistenza.

L'incremento più significativo rispetto al 2003 è legato all'accantonamento per il fondo rischi ed oneri per circa 11 milioni di euro.

- Oneri finanziari

Risultano iscritti per 24,968 milioni di euro con un decremento di 13,993 milioni di euro pari al 35,9% rispetto al 2003.

La disaggregazione delle voci fa rilevare una riduzione di 4,330 milioni di euro degli oneri derivanti da operazioni mobiliari ed un decremento di 11,100 milioni di euro per gli oneri derivanti dal mercato dei premi.

- Costi della sede

I costi della sede ammontano a 21,792 milioni di euro con un incremento di 1,489 milioni di euro pari al 7,33% sul 2003.

Al netto degli oneri degli organi amministrativi e di controllo (2,893 milioni di euro) e di personale (13,459 milioni di euro) si configura un maggior onere rispetto al 2003 di circa 0,710 milioni di euro.

Gli incrementi hanno interessato parte delle voci di costo. In particolare le voci:

a) Servizi vari.

Si incrementano complessivamente del 15,65% registrando però nel dettaglio di composizione alcune contrazioni rispetto all'anno precedente:

- Assicurazioni + 0,46%
- Servizi informatici + 45,95%
- Servizi pubblicitari – 18,46%
- Prestazioni di terzi – 3,48%
- Spese di rappresentanza +8,85%

b) Spese di stampa (Previdenza Forense e Modello 5) si incrementano più del 100% complessivamente:

- Tipografia + del 100%
- Spedizioni + 41,43%

L'incremento significativo si giustifica per la stampa e spedizione di 3 numeri arretrati del 2003 de "La Previdenza Forense" dovuti a problemi intervenuti con il fornitore nel corso del 2003 che hanno portato alla sua sostituzione.

c) Altri costi. Si decrementano del 3,49% di cui nei vari conti:

- Pulizie uffici -0,68%
- Spese condominiali +3,11%
- Canoni di manutenzione - 13,97%
- Spese adattamento locali ufficio + 28,33%
- Spese di locomozione - 8,79%
- Spese di stampa - 3,34%
- Spese congressi, convegni e conferenze - 40,08%

Il Collegio, apprezzando lo sforzo avviato dal Consiglio di Amministrazione nella politica di contenimento dei costi che ha condiviso il suggerimento del Collegio stesso, rinnova la raccomandazione per continuare a monitorare le spese sulle quali sia possibile effettuare un'economia senza danneggiare la funzionalità e l'operatività dell'Ente.

I RICAVI

I ricavi nel loro complesso si sono collocati sui 746,539 milioni di euro con un incremento di 22,243 milioni di euro pari al 3,07% sui risultati del 2003.

Le voci più significative sono costituite da:

- Contributi

Sono rilevati per 566,194 milioni di euro con un differenziale positivo di 32,930 milioni di euro rispetto al 2003 (+ 6,17%), legato al fenomeno del crescente numero dei professionisti iscritti agli Albi ed alla Cassa. Il Collegio rileva con soddisfazione che la nuova forma di riscossione scelta dal Consiglio di Amministrazione attuata per i contributi minimi (MAV) ha prodotto incassi per il 92% del notificato, raccomanda per il 2005 di valutare a complemento la modalità per il recupero degli insoluti.

- Canoni di locazione

I ricavi derivanti dal patrimonio immobiliare si sono incrementati di circa il 6% sullo scorso esercizio, e sono iscritti per 19,490 milioni di euro. La redditività del patrimonio immobiliare non strumentale (pari a 359,782 milioni di euro) è stata del 5,42%.

I costi sostenuti per la gestione del patrimonio immobiliare al netto del recupero del costo dei portieri sono stati pari a 2,178 milioni di euro con un incremento del 4,4% rispetto al 2003.

- Interessi e proventi finanziari diversi

Sono quantificati in 119,140 milioni di euro con un decremento di 11,774 milioni di euro (8,99%) rispetto allo scorso esercizio.

Le poste più significative si riferiscono a:

- interessi sui titoli di Stato per 37,717 milioni di euro, in calo di 6,490 milioni di euro sul 2003;
- dividendi azionari per 16,606 milioni di euro con un miglioramento di 1,399 milioni di euro sul 2003.
- plusvalore su titoli per 5,107 milioni di euro con un aumento di 4,196 milioni di euro;
- proventi su gestioni mobiliari affidate a SGR per 8,784 milioni di euro con un decremento di 0,069 milioni di euro;
- interessi per pronti contro termine per 13,522 milioni di euro con un miglioramento di 3,196 milioni di euro dovuto ad un maggiore impiego di liquidità;
- interessi attivi in c/gestione SGR per 7,066 milioni di euro con un aumento di 0,228 milioni di euro;
- ricavi derivanti da operazioni a premio per 22,719 milioni di euro con un decremento di 15,695 milioni di euro sullo scorso esercizio.

In ordine a tale ultimo tipo di investimenti, il Collegio raccomanda la non reiterazione delle PUT negli esercizi futuri, le operazioni in essere costituiscono roll-over di opzioni che sono state effettuate in precedenti esercizi, il rinvio dell'originaria scadenza è stato dettato dalla opportunità di evitare che la scadenza contrattuale, ricadente in un periodo estremamente sfavorevole dei mercati, determinasse significative perdite. Tali circostanze sono evidenziate nei conti d'ordine.

Il Collegio suggerisce di chiudere i rollover di PUT in essere come già fatto nel corso del 2004 per alcune posizioni e segnala che nel corso del 2004 è stata fatta una nuova operazione di CALL su Banca Intesa.

Di contro, i costi connessi con la gestione dell'intero patrimonio mobiliare passano da 39,154 milioni di euro del 2003 a 25,319 milioni di euro del 2004.

In particolare, scendono quelli derivanti da minusvalenze dei titoli in gestione SGR da 5,731 a 1,699 milioni di euro, diminuiscono quelli derivanti dal mercato dei premi (roll-over) per 10,516 milioni di euro (da 31,393 a 20,877 milioni di euro) e quelli derivanti dagli oneri per svalutazione premi (roll-over) per 0,583 milioni di euro (da 0,748 a 0,165 milioni di euro), mentre aumentano le spese bancarie che passano da 0,650 a 0,801 milioni di euro e i costi derivanti da altri oneri finanziari (da 0,149 a 1,594 milioni di euro).

Da ultimo, la redditività contabile del patrimonio mobiliare risulta la seguente:

Gestione diretta su un valore patrimoniale di 1.467,297 milioni di euro

Dividendi	14,142 milioni di euro	Totale rendimento lordo	58,732 milioni di euro
Interessi attivi	37,717 milioni di euro	Totale rendimento netto	58,549 milioni di euro
		(lordo meno minusvalore)	
Plusvalore	6,874 milioni di euro		
Minusvalore	0,184 milioni di euro		

SGR su un valore patrimoniale di 286,778 milioni di euro

Dividendi	2,464 milioni di euro	Totale rendimento lordo	18,342 milioni di euro
Interessi attivi	7,094 milioni di euro	Totale rendimento netto	16,643 milioni di euro
		(lordo meno minusvalore)	
Plusvalore	8,784 milioni di euro		
Minusvalore	1,699 milioni di euro		

INDICATORI DI REDDITIVITA'				
	LORDI		NETTI da Minusvalenze	
Gestione diretta	58.732.476,59	3,9%	58.548.795,68	3,9%
Valore patrimonio 2004	1.467.297.223,63		1.467.297.223,63	
SGR	18.342.100,42	6,4%	16.643.482,39	5,8%
Valore patrimonio 2004	286.778.255,24		286.778.255,24	
TOTALE	77.074.577,01	4,3%	75.192.278,07	4,2%
Valore patrimonio 2004	1.754.075.478,87		1.754.075.478,87	

Il Collegio Sindacale, considerando il rapporto tra entrate contributive e uscite per prestazioni, suggerisce di valutare l'opportunità di non dilazionare troppo lo studio propedeutico alla riforma previdenziale dal momento che le condizioni attuali consentono di vagliare eventuali correttivi da apportare.

Il Collegio auspica che previa determinazione dei rischi (massima perdita accettabile) venga introdotto un appropriato modello di controllo dei rischi in genere (Risk management) e in particolare sull'area mobiliare al fine di avere un supporto nelle scelte di allocazione delle risorse finanziarie anche per ridurre gli attuali livelli di liquidità esistenti.

Il Collegio, a seguito delle verifiche effettuate nell'ambito del servizio Contabilità e Finanza auspica che nell'ambito delle politiche di sviluppo del software e dell'hardware dell'Ente sia valutato prossimamente anche la possibilità di sviluppare maggiormente l'informatica del

servizio, consentendo la meccanizzazione di tutte le funzioni ancora manuali, considerando anche la delicatezza ed i volumi delle operazioni gestite.

Il Collegio valuta favorevolmente la scelta di introdurre un Internal Auditing soprattutto per gettare le premesse per la costituzione di un modello organizzativo ex D.Lgs. 231 dell'08.06.2001.

In conclusione, il Collegio dei Sindaci attesta la corrispondenza tra le risultanze di bilancio e le scritture contabili, nonché la congruità degli accantonamenti ai diversi fondi.

Tenuto conto di quanto precede, il Collegio sindacale, per quanto di competenza, non rileva motivi ostativi all'approvazione del bilancio.

Il Collegio Sindacale

F.to Avv. Luigi Giacomo SCASSELLATI SFORZOLINI

F.to Dott. Michele GRASSO

F.to Avv. Giuseppe BASSU

F.to Dott. Ugo COLLINI

F.to Dott. Edoardo GRISOLIA

Relazione della Società di Revisione



Reconta Ernst & Young S.p.A.

CASSA NAZIONALE DI PREVIDENZA E ASSISTENZA
FORENSE

CONTO CONSUNTIVO AL 31 DICEMBRE 2004

RELAZIONE DELLA SOCIETA' DI REVISIONE
ai sensi dell'art. 2, comma 3, del D.lgs n. 509/94



Reconta Ernst & Young S.p.A.
Via G.D. Romagnosi, 18/A
00196 Roma

Tel. (+39) 06 324751
Fax: (+39) 06 32475504
www.ey.com

RELAZIONE DELLA SOCIETA' DI REVISIONE
AI SENSI DELL'ART.2, COMMA 3, DEL D.L.GS. N. 509/94

All'Assemblea dei Rappresentanti
della Cassa Nazionale di Previdenza
e Assistenza Forense

1. Abbiamo svolto la revisione contabile del bilancio d'esercizio della Fondazione Cassa Nazionale di Previdenza e Assistenza Forense, per l'esercizio chiuso al 31 dicembre 2004 redatto secondo gli schemi raccomandati dai Ministeri Vigilanti ed i principi e criteri contabili adottati per Regolamento e richiamati nella nota integrativa. La responsabilità della redazione del bilancio d'esercizio compete agli amministratori della Fondazione Cassa Nazionale di Previdenza e Assistenza Forense. E' nostra la responsabilità del giudizio professionale espresso sul bilancio consuntivo e basato sulla revisione contabile.
2. Il nostro esame è stato condotto secondo gli statuiti principi di revisione. In conformità ai predetti principi e criteri, la revisione è stata pianificata e svolta al fine di acquisire ogni elemento necessario per accertare se il bilancio sia viziato da errori significativi e se risulti, nel suo complesso, attendibile. Il procedimento di revisione comprende l'esame, sulla base di verifiche a campione, degli elementi probativi a supporto dei saldi e delle informazioni contenuti nel bilancio, nonché la valutazione dell'adeguatezza e della correttezza dei criteri utilizzati e della ragionevolezza delle stime effettuate dagli amministratori. Riteniamo che il lavoro svolto fornisca una ragionevole base per l'espressione del nostro giudizio professionale.

Per il giudizio relativo al bilancio consuntivo dell'esercizio precedente, i cui dati sono presentati ai fini comparativi, si fa riferimento alla relazione da noi emessa in data 7 giugno 2004.

3. A nostro giudizio, il bilancio consuntivo della Fondazione Cassa Nazionale di Previdenza e Assistenza Forense al 31 dicembre 2004, è conforme ai principi e criteri contabili previsti dal Regolamento, esso è pertanto redatto con chiarezza e rappresenta in modo veritiero e corretto la situazione patrimoniale e finanziaria e il risultato economico della Fondazione.



Reconta Ernst & Young S.p.A.

4. Come illustrato nella nota integrativa i criteri di valutazione adottati per la redazione del bilancio sono conformi a quelli previsti dal Regolamento nel rispetto della vigente normativa civilistica e secondo i principi contabili enunciati dai Consigli Nazionali dei Dottori Commercialisti e dei Ragionieri, per quanto applicabili nella fattispecie. Il principio solidaristico, secondo cui la Fondazione gestisce la previdenza degli associati, comporta l'adozione del sistema contabile della ripartizione.

Roma, 6 giugno 2005

RECONTA ERNST & YOUNG S.P.A.

A handwritten signature in black ink, appearing to read 'Mauro Ottaviani', written over a horizontal line.

Mauro Ottaviani
(Socio)