

# SENATO DELLA REPUBBLICA

————— XIV LEGISLATURA —————

**Doc. XXII-bis  
n. 5 Allegati  
Volume IV  
Tomo I**

## COMMISSIONE PARLAMENTARE D'INCHIESTA

**SUGLI INFORTUNI SUL LAVORO, CON PARTICOLARE RIGUARDO  
ALLE COSIDDETTE «MORTI BIANCHE»**

*Istituita con deliberazione del Senato del 23 marzo 2005*

---

RACCOLTA DI ATTI

VOLUME QUARTO

TOMO I

Relatore sen. Oreste TOFANI

*Approvata dalla Commissione nella seduta dell'8 marzo 2006*

---

**INDICE**  
**Volume quarto (2 Tomi)**

**Tomo I**

**Sopralluoghi**

<b>Sopralluogo a Milano del 25 luglio 2005 .....</b>	
<b>PREFETTURA DI MILANO.....</b>	
• Dati infortuni lavoro avvenuti a Milano e in Lombardia nel 2004 e 2005 e raffronti con anni precedenti;.....	Pag. 1
• Protocollo di legalità tra Prefettura Milano e Tav-Treno Alta velocità S.p.A. (14.3.05);.....	" 33
• Protocollo di intesa per la tutela della legalità nei rapporti di lavoro e il contrasto a fenomeni di intermediazione abusiva di manodopera (5.10.04);.....	" 41
• Protocollo di intesa per la tutela della legalità nei rapporti di lavoro e il contrasto a fenomeni di intermediazione abusiva di manodopera nel settore dell'edilizia (5.10.04);	
• Protocollo di legalità tra Prefettura di Milano e Milano Mare - Milano Tangenziali S.p.A. (23.3.04);.....	" 51
• Protocollo d'Intesa per la regolarità e la sicurezza del lavoro nel settore delle costruzioni (11.12.2003);.....	" 69
• Attività del Gruppo di lavoro permanente per la sicurezza sul lavoro ed il lavoro sommerso (costituito presso la Prefettura di Milano nell'ottobre 2000).....	" 81
<b>ASL – CITTA' DI MILANO .....</b>	
• Contesto e rischi lavorativi nel settore edilizia: sintesi situazione del settore edilizia dal punto di vista della sicurezza ed igiene sul lavoro (21.10.05).....	" 115
<b>FILLEA-CGIL, SEGRETERIA PROVINCIALE DI MILANO ...</b>	
• Dati relativi ai lavoratori stranieri iscritti alle Casse Edili nelle Province di Milano e Lodi negli anni 1996-2004.....	" 121
<b>REGIONE LOMBARDIA-AGENZIA REGIONALE PER IL LAVORO.....</b>	
Vademecum informativo: Conoscere il mio lavoro (testo in varie lingue).....	" 123
<b>INAIL – LOMBARDIA.....</b>	
• Rapporto annuale regionale 2004 (pubblicato ottobre 2005);.....	" 155
<b>EDIZIONI COMEDIT 2000 .....</b>	
• L. Lusenti- P. Pinardi, Vite da cantiere, (luglio 2005).....	" 247

<b>Sopralluogo a Taranto e Brindisi del 26 settembre 2005.....</b>	
GRUPPO ILVA.....	
• Scheda tecnica sullo stabilimento di Taranto (2005) .....	" 367
INAIL-TARANTO.....	
• Andamento infortuni e malattie professionali 2002, 2003, 2004 e proiezioni 2005 .....	" 399
MINISTERO LAVORO – SERVIZIO ISPEZIONE .....	
• Attività ispettiva svolta nel 2004-2005 in provincia di Taranto (26.09.05).....	" 427
POLIMERI EUROPA .....	
• Scheda tecnica sullo stabilimento di Brindisi (26.09.05);...	" 437
• Scheda informativa sui rischi di incidente (gennaio 2004).	" 459
CGIL-BRINDISI .....	
• Infortuni sul lavoro del 2004 in provincia di Brindisi denunciati all'INAIL; .....	" 477
• Sintesi degli studi esistenti sullo stato di salute della popolazione a Brindisi (marzo 2004) .....	" 481
LEGAMBIENTE.....	
• Documentazione concernente gli infortuni sul lavoro nel Petrolchimico di Brindisi ed i relativi procedimenti penali	" 491
FORUM AMBIENTE SALUTE E SVILUPPO .....	
• Note relative al Forum sui morti del petrolchimico (26.09.05); .....	" 495
• Cambiare rotta, a cura del Forum Ambiente salute e sviluppo c/o studio De Carlo – Brindisi (maggio 2005) .....	" 507
MEDICINA DEMOCRATICA.....	
• Aspetti sanitari ed epidemiologici (26.09.05) .....	" 643

## **Tomo II**

### **Sopralluoghi**

#### **Sopralluogo a Genova del 17 ottobre 2005**

PREFETTURA DI GENOVA	
• Appunto dell'Ufficio per la sicurezza negli ambienti di lavoro;.....	Pag. 1
• Protocollo d'intesa (16.12.03).....	" 7
DIREZIONE PROVINCIALE DEL LAVORO .....	
• Dati statistici .....	" 11
INAIL-SEDE DI GENOVA.....	

<ul style="list-style-type: none"> <li>• Primi dati parziali sugli infortuni sul lavoro e malattie professionali nell'area portuale e nel settore della cantieristica genovese (12.10.05);.....</li> </ul>	" 13
<ul style="list-style-type: none"> <li>• Aziende operanti nel settore della cantieristica, riparazioni e costruzioni (tabelle) .....</li> </ul>	" 21
ASL3 – GENOVA.....	
<ul style="list-style-type: none"> <li>• Infortuni avvenuti nel territorio del Porto di Genova: tabelle e dati statistici (12.10.2005); .....</li> </ul>	" 37
<ul style="list-style-type: none"> <li>• Appunto della dott.sa Rosaria Carcassi sull'attività di vigilanza della ASL3 nel porto di Genova (17.10.05) .....</li> </ul>	" 41
AUTORITA' PORTUALE DI GENOVA .....	
<ul style="list-style-type: none"> <li>• Relazione: La sicurezza nel porto di Genova: l'approccio al problema (30 maggio 2005); .....</li> </ul>	" 45
<ul style="list-style-type: none"> <li>• Progetto di pianificazione territoriale (aprile 2005).....</li> </ul>	" 53
UGL-FEDERAZIONE NAZIONALE MARE DI GENOVA .....	
<ul style="list-style-type: none"> <li>• Appunto (17.10.05) .....</li> </ul>	" 57
FINCANTIERI .....	
<ul style="list-style-type: none"> <li>• Opuscolo (2005).....</li> </ul>	" 59
COMPAGNIA PORTUALE PIETRO CHIESA .....	
<ul style="list-style-type: none"> <li>• Appunto sull'attività della Compagnia di sbarco ed imbarco nel porto di Genova di carbone minerale e rinfuse minerali e ferrose (02.11.05) .....</li> </ul>	" 101
CONFERENZA DEI PRESIDENTI DELLE REGIONI E DELLE PROVINCE AUTONOME – REGIONE LIGURIA – SERVIZIO DI IGIENE PUBBLICA E VETERINARIA .....	
<ul style="list-style-type: none"> <li>• Atti del Seminario nazionale di Genova del 20 giugno 2000: Sicurezza e salute a bordo delle navi e nei porti – D.Lgs. 271/99 e 272/99 (febbraio 2001).....</li> </ul>	" 119

*AVVERTENZA:*

*L'INDICE GENERALE DEI VOLUMI E' RIPORTATO ALL'INIZIO DEL VOLUME PRIMO.  
SI AVVERTE CHE EVENTUALI PROBLEMI DI LEGGIBILITÀ DEGLI ATTI SONO DOVUTI  
ALLO STATO DI CONSERVAZIONE DEI MEDESIMI AL MOMENTO DELL'ACQUISIZIONE  
DA PARTE DELLA SEGRETERIA DELLA COMMISSIONE.*





# PREFETTURA DI MILANO

---

## **INFORTUNI SUL LAVORO AVVENUTI NEL 2005** *(dati provvisori)*

---

---

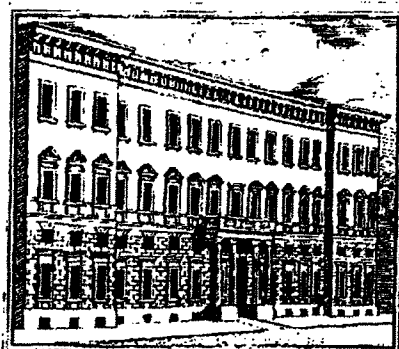



***INFORTUNI MORTALI SUL LAVORO PROVINCIA MILANO***  
**(Dati forniti dall'ASL Città di Milano)**

I° semestre 2005			
ASL Città di Milano	ASL Provincia MI 1	ASL Provincia MI 2	ASL Provincia MI 3
5	3	2	4

**TAV.2 - INFORTUNI SUL LAVORO AVVENUTI NEL PERIODO GENNAIO - APRILE 2005  
PER PROVINCIA, REGIONE E SESSO**

Sesso: ~~Industria~~ ~~Commercio e Servizi~~

ALESSANDRIA	2.690	2.449	-9	646	629	-2,6
ASTI	1.068	973	-8,9	281	246	-12,5
BIELLA	746	656	-12,1	177	171	-3,4
CUNEO	3.395	3.176	-6,5	835	751	-10,1
NOVARA	1.759	1.843	4,8	427	454	6,3
TORINO	11.165	11.064	-0,9	2.739	2.634	-3,8
VERBANIA	798	688	-13,8	190	203	6,8
VERCELLI	1.378	1.156	-16,1	344	296	-14
<b>PIEMONTE</b>	<b>22.999</b>	<b>22.005</b>	<b>-4,3</b>	<b>5.639</b>	<b>5.384</b>	<b>-4,5</b>
AOSTA	828	745	-10	204	189	-7,4
VALLE D'AOSTA	828	745	-10	204	189	-7,4
BERGAMO	6.439	5.897	-8,4	1.590	1.432	-9,9
BRESCIA	7.653	7.529	-1,6	1.895	1.873	-1,2
COMO	3.035	2.887	-4,9	775	703	-9,3
CREMONA	2.354	2.307	-2	597	579	-3
LECCO	1.867	1.788	-4,2	543	483	-11
LODI	1.127	1.012	-10,2	307	237	-22,8
MANTOVA	2.864	2.549	-11	745	596	-20
MILANO	16.871	15.893	-5,8	4.333	3.983	-8,1
PAVIA	2.409	2.263	-6,1	606	582	-4
SONDRIO	974	951	-2,4	237	240	1,3
VARESE	4.811	4.565	-5,1	1.243	1.145	-7,9
<b>LOMBARDIA</b>	<b>50.404</b>	<b>48.391</b>	<b>-4</b>	<b>12.871</b>	<b>11.850</b>	<b>-7,9</b>

**TAV.2 - INFORTUNI SUL LAVORO AVVENUTI NEL PERIODO GENNAIO - APRILE 2005  
PER PROVINCIA, REGIONE E SESSO**

Sesso: Maschi, Gestione: Industria, Commercio, Servizi

ALESSANDRIA	1.999	1.745	-12,7	502	456	-9,2
ASTI	796	709	-10,9	220	176	-20
BIELLA	540	447	-17,2	129	110	-14,7
CUNEO	2.623	2.419	-7,8	654	558	-14,7
NOVARA	1.349	1.344	-0,4	326	329	0,9
TORINO	7.773	7.480	-3,8	1.904	1.815	-4,7
VERBANIA	598	507	-15,2	145	148	2,1
VERCELLI	1.071	884	-17,5	262	231	-11,8
<b>PIEMONTE</b>	<b>16.749</b>	<b>15.535</b>	<b>-7,2</b>	<b>4.142</b>	<b>3.823</b>	<b>-7,7</b>
<b>AOSTA</b>	<b>586</b>	<b>526</b>	<b>-10,2</b>	<b>152</b>	<b>137</b>	<b>-9,9</b>
<b>VALLE D'AOSTA</b>	<b>586</b>	<b>526</b>	<b>-10,2</b>	<b>152</b>	<b>137</b>	<b>-9,9</b>
BERGAMO	5.153	4.600	-10,7	1.236	1.134	-8,3
BRESCIA	6.121	5.998	-2	1.539	1.483	-3,6
COMO	2.340	2.207	-5,7	595	550	-7,6
CREMONA	1.798	1.706	-5,1	462	443	-4,1
LECCO	1.475	1.426	-3,3	424	381	-10,1
LODI	874	740	-15,3	229	187	-18,3
MANTOVA	2.210	1.937	-12,4	571	456	-20,1
MILANO	42.118	41.746	-0,9	10.095	9.846	-2,5
PAVIA	1.786	1.676	-6,2	466	436	-6,4
SONDRIO	756	741	-2	194	191	-1,5
VARESE	3.627	3.434	-5,3	937	888	-5,2
<b>LOMBARDIA</b>	<b>38.258</b>	<b>36.211</b>	<b>-5,4</b>	<b>9.748</b>	<b>8.995</b>	<b>-7,7</b>

**TAV.2 - INFORTUNI SUL LAVORO AVVENUTI NEL PERIODO GENNAIO - APRILE 2005  
PER PROVINCIA, REGIONE E SESSO**

Sesso: Femmine  
Settore: Commercio e Servizi

ALESSANDRIA	691	704	1,9	144	173	20,1
ASTI	272	264	-2,9	61	70	14,8
BIELLA	206	209	1,5	48	61	27,1
CUNEO	772	757	-1,9	181	193	6,6
NOVARA	410	499	21,7	101	125	23,8
TORINO	3.392	3.584	5,7	835	819	-1,9
VERBANIA	200	181	-9,5	45	55	22,2
VERCELLI	307	272	-11,4	82	65	-20,7
PIEMONTE	6.250	6.470	3,5	1.497	1.561	4,3
AOSTA	242	219	-9,5	52	52	0
VALLE D'AOSTA	242	219	-9,5	52	52	0
BERGAMO	1.286	1.297	0,9	354	298	-15,8
BRESCIA	1.532	1.531	-0,1	356	390	9,6
COMO	695	680	-2,2	180	153	-15
CREMONA	556	601	8,1	135	136	0,7
LECCO	392	362	-7,7	119	102	-14,3
LODI	253	272	7,5	78	50	-35,9
MANTOVA	654	612	-6,4	174	140	-19,5
MILANO	4.753	4.897	3	1.238	1.134	-8,4
PAVIA	623	587	-5,8	140	146	4,3
SONDRIO	218	210	-3,7	43	49	14
VARESE	1.184	1.131	-4,5	306	257	-16
LOMBARDIA	12.146	12.180	0,3	3.123	2.855	-8,6

**TAV.2 - INFORTUNI SUL LAVORO AVVENUTI NEL PERIODO GENNAIO - APRILE 2005  
PER PROVINCIA, REGIONE E SESSO**

Sesso: Maschi/Femmine, Gestione: Conto Stato

ALESSANDRIA	414	352	-15	88	104	18,2
ASTI	188	175	-6,9	57	50	-12,3
BIELLA	155	126	-18,7	39	25	-35,9
CUNEO	533	532	-0,2	117	141	20,5
NOVARA	416	409	-1,7	83	113	36,1
TORINO	2.515	2.359	-6,2	517	595	15,1
VERBANIA	239	233	-2,5	59	56	-5,1
VERCELLI	215	210	-2,3	47	50	6,4
<b>PIEMONTE</b>	<b>4.675</b>	<b>4.396</b>	<b>-6</b>	<b>1.007</b>	<b>1.134</b>	<b>12,6</b>
<b>AOSTA</b>	<b>65</b>	<b>63</b>	<b>-3,1</b>	<b>7</b>	<b>4</b>	<b>-42,9</b>
<b>VALLE D'AOSTA</b>	<b>65</b>	<b>63</b>	<b>-3,1</b>	<b>7</b>	<b>4</b>	<b>-42,9</b>
<b>BERGAMO</b>	<b>942</b>	<b>847</b>	<b>-10,1</b>	<b>161</b>	<b>221</b>	<b>37,3</b>
<b>BRESCIA</b>	<b>1.124</b>	<b>985</b>	<b>-12,4</b>	<b>233</b>	<b>288</b>	<b>23,6</b>
<b>COMO</b>	<b>409</b>	<b>451</b>	<b>10,3</b>	<b>80</b>	<b>120</b>	<b>50</b>
<b>CREMONA</b>	<b>289</b>	<b>281</b>	<b>-2,8</b>	<b>73</b>	<b>92</b>	<b>26</b>
<b>LECCO</b>	<b>254</b>	<b>231</b>	<b>-9,1</b>	<b>67</b>	<b>63</b>	<b>-6</b>
<b>LODI</b>	<b>253</b>	<b>178</b>	<b>-29,6</b>	<b>60</b>	<b>50</b>	<b>-16,7</b>
<b>MANTOVA</b>	<b>399</b>	<b>367</b>	<b>-8</b>	<b>85</b>	<b>91</b>	<b>7,1</b>
<b>MILANO</b>	<b>3.069</b>	<b>2.824</b>	<b>-8</b>	<b>639</b>	<b>767</b>	<b>20</b>
<b>PAVIA</b>	<b>304</b>	<b>337</b>	<b>10,9</b>	<b>67</b>	<b>89</b>	<b>32,8</b>
<b>SONDRIO</b>	<b>322</b>	<b>270</b>	<b>-16,1</b>	<b>66</b>	<b>58</b>	<b>-12,1</b>
<b>VARESE</b>	<b>733</b>	<b>744</b>	<b>1,5</b>	<b>165</b>	<b>224</b>	<b>35,8</b>
<b>LOMBARDIA</b>	<b>8.098</b>	<b>7.515</b>	<b>-7,2</b>	<b>1.696</b>	<b>2.063</b>	<b>21,6</b>

**TAV.2 - INFORTUNI SUL LAVORO AVVENUTI NEL PERIODO GENNAIO - APRILE 2005  
PER PROVINCIA, REGIONE E SESSO**

ALESSANDRIA	195	182	-6,7	38	46	21,1
ASTI	81	67	-17,3	23	20	-13
BIELLA	71	64	-9,9	19	11	-42,1
CUNEO	272	275	1,1	49	71	44,9
NOVARA	212	203	-4,2	41	56	36,6
TORINO	1.269	1.193	-6	256	305	19,1
VERBANIA	110	107	-2,7	30	28	-6,7
VERCELLI	108	113	4,6	26	34	30,8
<b>PIEMONTE</b>	<b>2.318</b>	<b>2.204</b>	<b>-4,9</b>	<b>482</b>	<b>571</b>	<b>18,5</b>
AOSTA	31	27	-12,9	4	2	-50
VALLE D'AOSTA	31	27	-12,9	4	2	-50
BERGAMO	440	431	-2	75	111	48
BRESCIA	599	538	-10,2	133	148	11,3
COMO	210	251	19,5	35	66	88,6
CREMONA	154	133	-13,6	42	42	0
LECCO	134	122	-9	32	33	3,1
LODI	136	86	-36,8	35	20	-42,9
MANTOVA	214	186	-13,1	43	44	2,3
MILANO	1.501	1.417	-5,6	311	379	21,9
PAVIA	142	161	13,4	27	43	59,3
SONDRIO	161	134	-16,8	32	25	-21,9
VARESE	362	361	-0,3	93	105	12,9
<b>LOMBARDIA</b>	<b>4.053</b>	<b>3.820</b>	<b>-5,7</b>	<b>858</b>	<b>1.016</b>	<b>18,4</b>

**TAV.2 - INFORTUNI SUL LAVORO AVVENUTI NEL PERIODO GENNAIO - APRILE 2005  
PER PROVINCIA, REGIONE E SESSO**

Provincia	2004	2005	%	M	F	%
<b>PIEMONTE</b>	<b>2.357</b>	<b>2.192</b>	<b>-7</b>	<b>525</b>	<b>563</b>	<b>7,2</b>
ALESSANDRIA	219	170	-22,4	50	58	16
ASTI	107	108	0,9	34	30	-11,8
BIELLA	84	62	-26,2	20	14	-30
CUNEO	261	257	-1,5	68	70	2,9
NOVARA	204	206	1	42	57	35,7
TORINO	1.246	1.166	-6,4	261	290	11,1
VERBANIA	129	126	-2,3	29	28	-3,4
VERCELLI	107	97	-9,3	21	16	-23,8
<b>VALLE D'AOSTA</b>	<b>34</b>	<b>36</b>	<b>5,9</b>	<b>3</b>	<b>2</b>	<b>-33,3</b>
AOSTA	34	36	5,9	3	2	-33,3
<b>REGIONE LIGURIA</b>	<b>1.563</b>	<b>1.407</b>	<b>-10,3</b>	<b>328</b>	<b>388</b>	<b>18,3</b>
BERGAMO	502	416	-17,1	86	110	27,9
BRESCIA	525	447	-14,9	100	140	40
COMO	199	200	0,5	45	54	20
CREMONA	135	148	9,6	31	50	61,3
LECCO	120	109	-9,2	35	30	-14,3
LODI	117	92	-21,4	25	30	20
MANTOVA	185	181	-2,2	42	47	11,9
MODENA	156	147	-5,8	32	38	18,8
PARMA	162	176	8,6	40	46	15
RAVENNA	161	136	-15,5	34	33	-2,9
REGGIO EMILIA	371	383	3,2	72	119	65,3
<b>REGIONE TOSCANA</b>	<b>4.045</b>	<b>3.695</b>	<b>-8,7</b>	<b>838</b>	<b>1.047</b>	<b>24,9</b>

**TAV.2 - INFORTUNI SUL LAVORO AVVENUTI NEL PERIODO GENNAIO - APRILE 2005  
PER PROVINCIA, REGIONE E SESSO**

	Maschi	Femmine	Gestione Agricoltura			
ALESSANDRIA	214	196	-8,4	48	48	0
ASTI	249	209	-16,1	66	43	-34,8
BIELLA	52	33	-36,5	11	6	-45,5
CUNEO	839	846	0,8	210	202	-3,8
NOVARA	68	72	5,9	11	14	27,3
TORINO	344	360	4,7	79	79	0
VERBANIA	27	27	0	9	15	66,7
VERCELLI	84	85	1,2	20	18	-10
<b>PIEMONTE</b>	<b>1.877</b>	<b>1.828</b>	<b>-2,6</b>	<b>454</b>	<b>425</b>	<b>-6,4</b>
<b>AOSTA</b>	<b>44</b>	<b>45</b>	<b>2,3</b>	<b>9</b>	<b>16</b>	<b>77,8</b>
<b>VALLE D'AOSTA</b>	<b>44</b>	<b>45</b>	<b>2,3</b>	<b>9</b>	<b>16</b>	<b>77,8</b>
BERGAMO	192	181	-5,7	51	41	-19,6
BRESCIA	462	447	-3,2	111	101	-9
COMO	99	88	-11,1	22	15	-31,8
CREMONA	233	247	6	56	68	21,4
LECCO	27	45	66,7	5	10	100
LODI	60	68	13,3	14	15	7,1
MANTOVA	342	324	-5,3	78	63	-19,2
MILANO	123	144	17,1	27	43	59,3
PAVIA	137	137	0	40	27	-32,5
SONDRIO	86	77	-10,5	21	16	-23,8
VARESE	59	69	16,9	17	11	-35,3
<b>LOMBARDIA</b>	<b>1.820</b>	<b>1.827</b>	<b>0,4</b>	<b>442</b>	<b>410</b>	<b>-7,2</b>



**TAV.2 - INFORTUNI SUL LAVORO AVVENUTI NEL PERIODO GENNAIO - APRILE 2005  
PER PROVINCIA, REGIONE E SESSO**

Provincia	Uomini	Donne	Totale	Uomini	Donne	Totale
ALESSANDRIA	45	27	-40	8	8	0
ASTI	74	51	-31,1	19	10	-47,4
BIELLA	7	4	-42,9	-	-	-
CUNEO	145	172	18,6	32	39	21,9
NOVARA	4	4	0	-	2	-
TORINO	71	79	11,3	19	13	-31,6
VERBANIA	8	9	12,5	3	5	66,7
VERCELLI	8	11	37,5	2	2	0
<b>PIEMONTE</b>	<b>362</b>	<b>357</b>	<b>-1,4</b>	<b>83</b>	<b>79</b>	<b>-4,8</b>
AOSTA	18	8	-55,6	3	4	33,3
VALLE D'AOSTA	18	8	-55,6	3	4	33,3
BERGAMO	27	14	-48,1	7	2	-71,4
BRESCIA	29	35	20,7	11	10	-9,1
COMO	12	9	-25	3	2	-33,3
CREMONA	12	19	58,3	5	6	20
LECCO	4	4	0	2	1	-50
LODI	3	6	100	-	1	-
MANTOVA	22	20	-9,1	7	4	-42,9
MILANO	8	11	37,5	1	4	300
PAVIA	13	18	38,5	4	5	25
SONDRIO	26	20	-23,1	7	4	-42,9
VARESE	5	7	40	1	-	-
<b>LOMBARDIA</b>	<b>181</b>	<b>163</b>	<b>1,2</b>	<b>48</b>	<b>39</b>	<b>-18,8</b>

PER PROVINCIA, REGIONE E SESSO

~~Sesso: maschi, Gestione: Agricoltura~~

ALESSANDRIA	169	169	0	40	40	0
ASTI	175	158	-9,7	47	33	-29,8
BIELLA	45	29	-35,6	11	6	-45,5
CUNEO	694	674	-2,9	178	163	-8,4
NOVARA	64	68	6,3	11	12	9,1
TORINO	273	281	2,9	60	66	10
VERBANIA	19	18	-5,3	6	10	66,7
VERCELLI	76	74	-2,6	18	16	-11,1
PIEMONTE	1.515	1.471	-2,9	371	346	-6,7
AOSTA	26	37	42,3	6	12	100
VALLE D'AOSTA	26	37	42,3	6	12	100
BERGAMO	165	167	1,2	44	39	-11,4
BRESCIA	433	412	-4,8	100	91	-9
COMO	87	79	-9,2	19	13	-31,6
CREMONA	221	228	3,2	51	62	21,6
LECCO	23	41	78,3	3	9	200
LODI	57	62	8,8	14	14	0
MANTOVA	320	304	-5	71	59	-16,9
MILANO	115	135	15,7	26	39	50
PAVIA	124	119	-4	36	22	-38,9
SONDRIO	60	57	-5	14	12	-14,3
VARESE	54	62	14,8	16	11	-31,3
LOMBARDIA	1.659	1.664	0,3	394	371	-5,8

# **PREFETTURA DI MILANO**

---

***INFORTUNI SUL LAVORO AVVENUTI NEL***

---

***2004 E RAFFRONTO CON GLI ANNI PRECEDENTI***

---

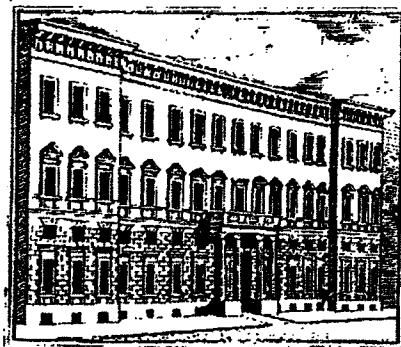

**INFORTUNI  
LOMBARDIA  
1996 - 2004**

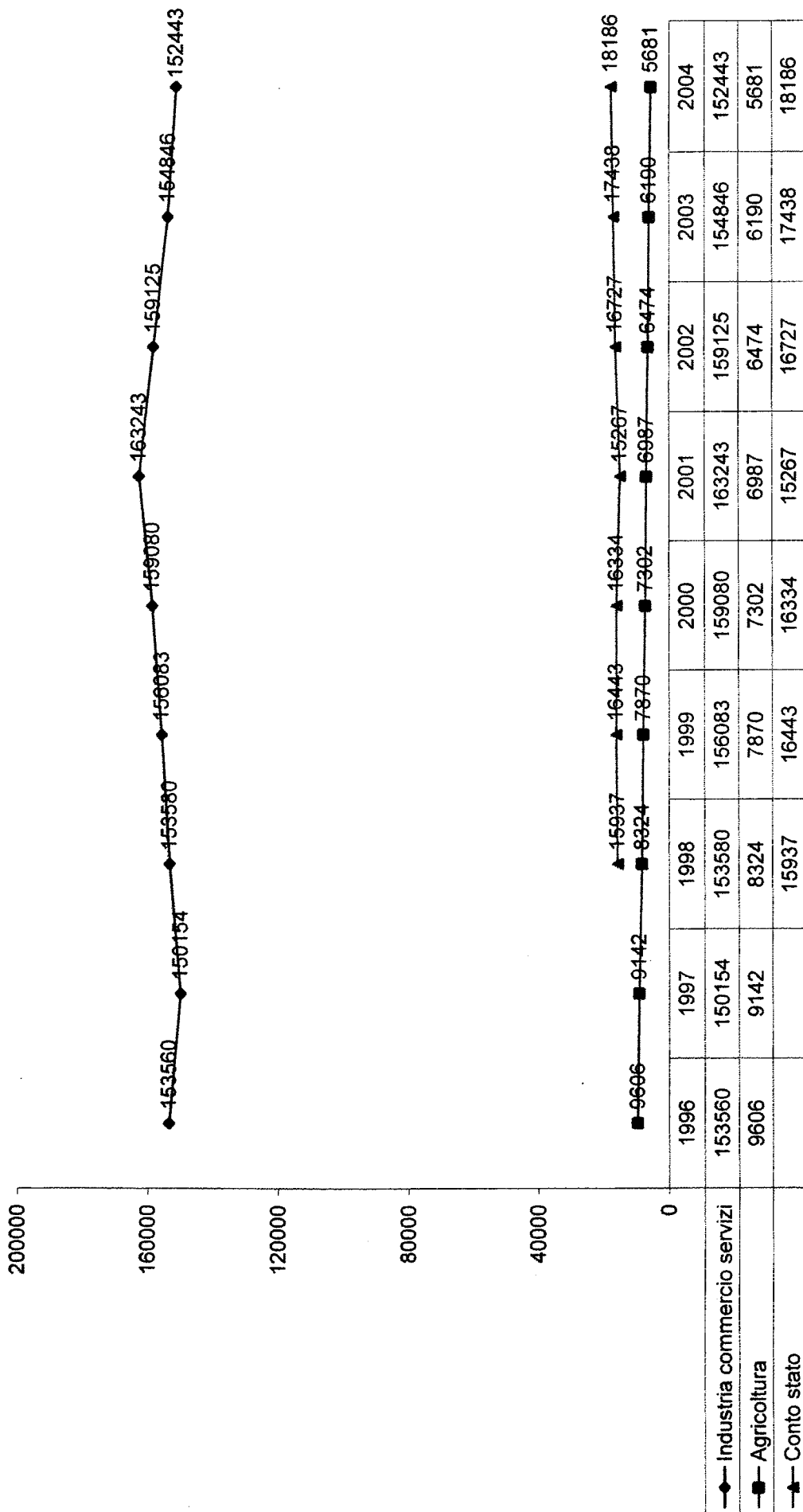

- dati INAIL

i dati relativi alle Costruzioni del 1996-1997-2003 non sono disponibili

**INFORTUNI  
COSTRUZIONI  
MILANO  
1996 - 2004**

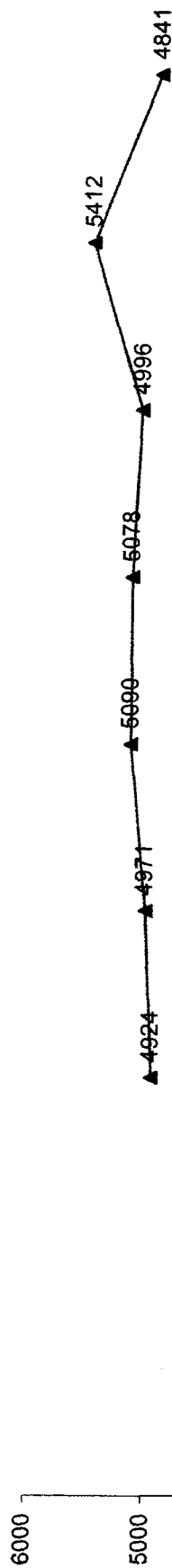

	1996	1997	1998	1999	2000	2001	2002	2003	2004
▲ Costruzioni			4924	4971	5090	5078	4996 ***	5412 **	4841 *

\* Nota1: segnalati dalle Asl 15 infortuni mortali (11 dall'INAIL)

\*\* Nota2: segnalati dall'Inail 13 infortuni mortali

\*\*\* Nota3: segnalati dall'Inail 15 infortuni mortali

- dati INAIL

i dati relativi alle Costruzioni del 1996-1997 non sono disponibili

**INFORTUNI  
INDUSTRIA COMMERCIO E SERVIZI  
MILANO  
1996 - 2004**

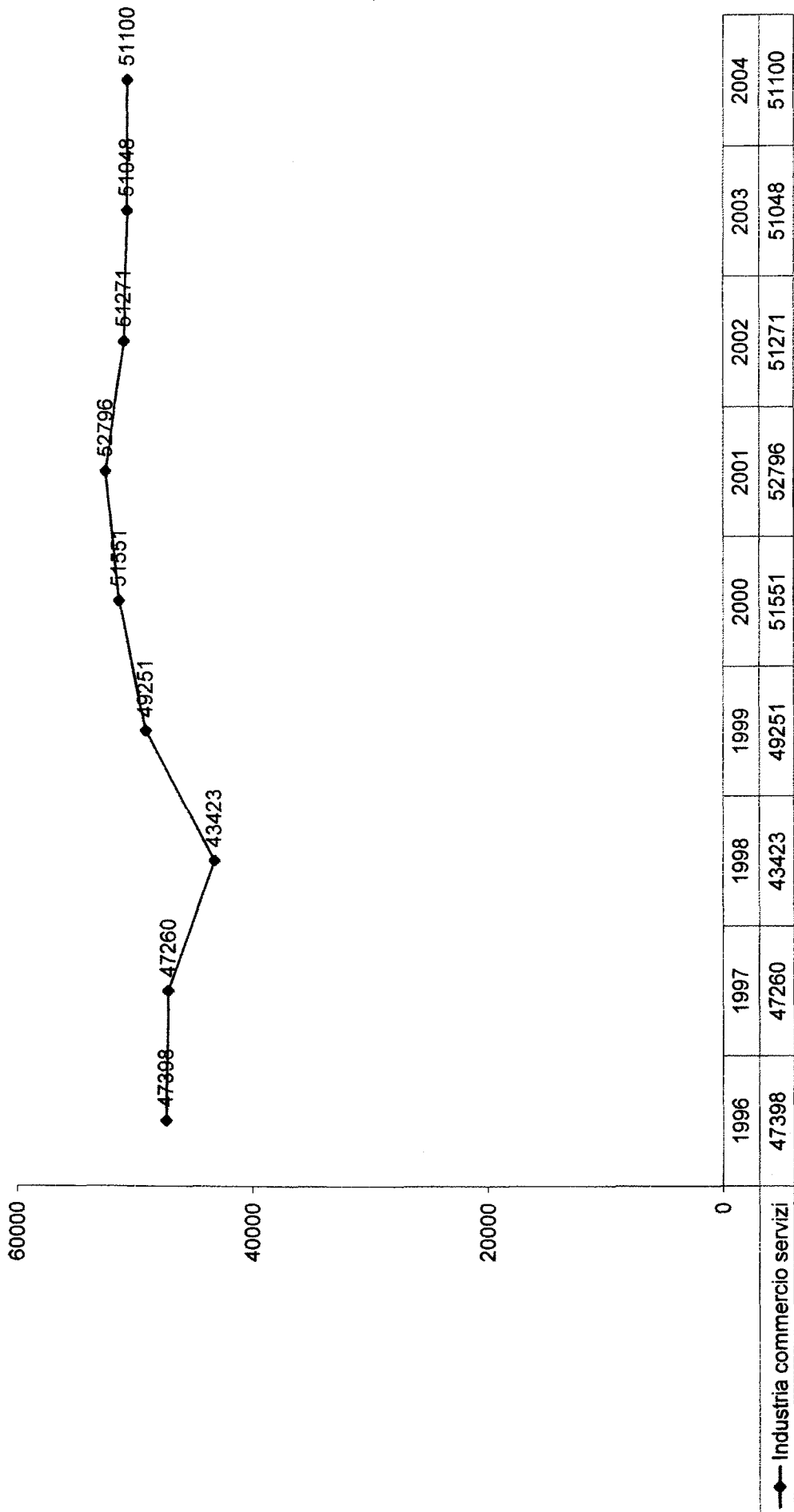

Year	1996	1997	1998	1999	2000	2001	2002	2003	2004
Industry commerce services	47398	47260	43423	49251	51551	52796	51271	51048	51100

- dati INAIL

**INFORTUNI  
AGRICOLTURA  
MILANO  
1996 - 2004**

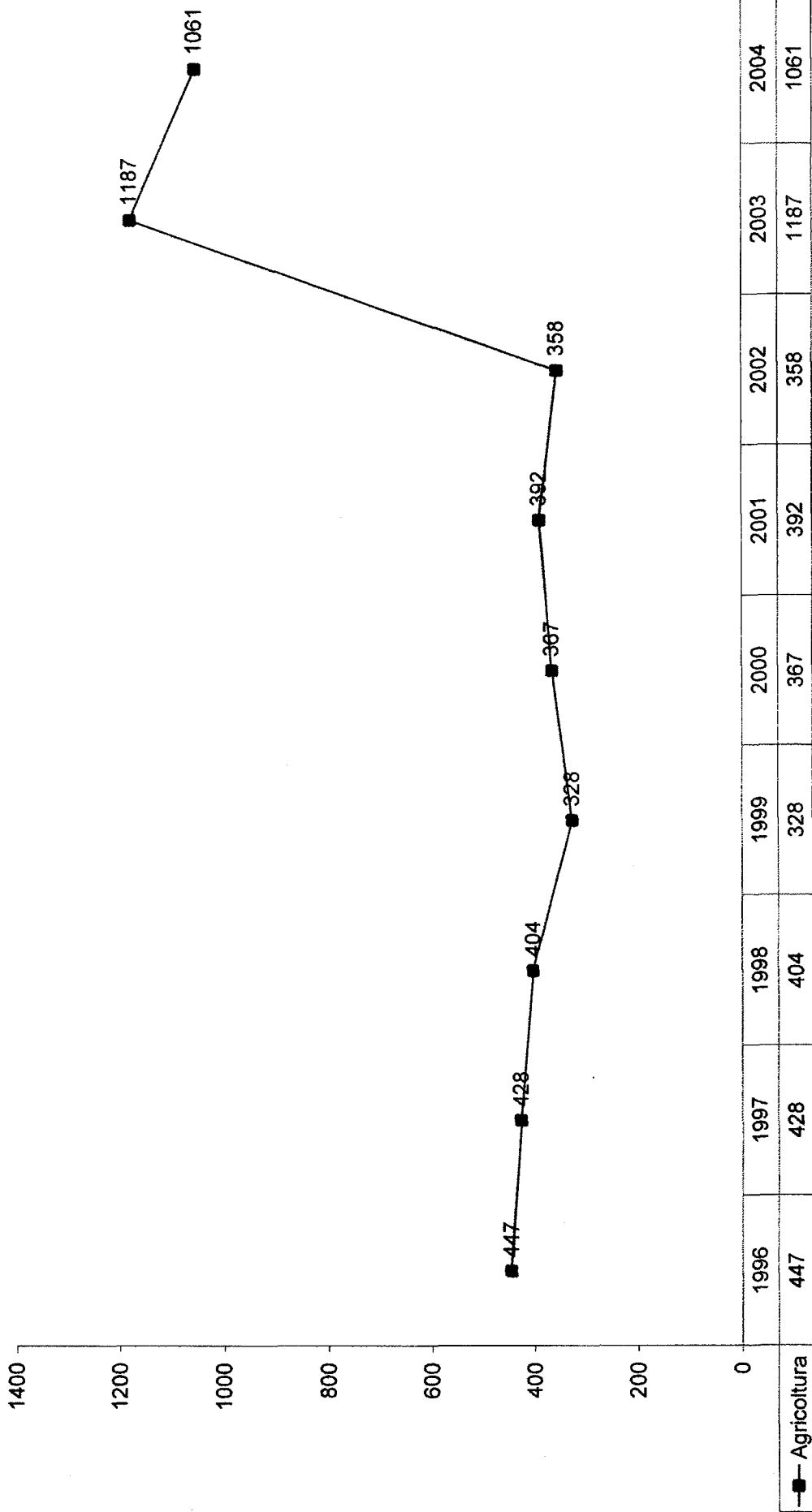

- dati INAIL

# PREFETTURA DI MILANO

---

## *INFORTUNI SUL LAVORO AVVENUTI A MILANO NEL 2004*

---

---

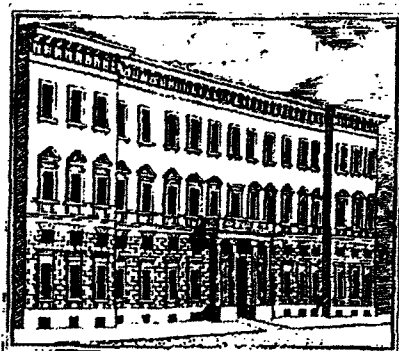



## Infortuni sul lavoro avvenuti a Milano e denunciati all'INAIL Anno 2004

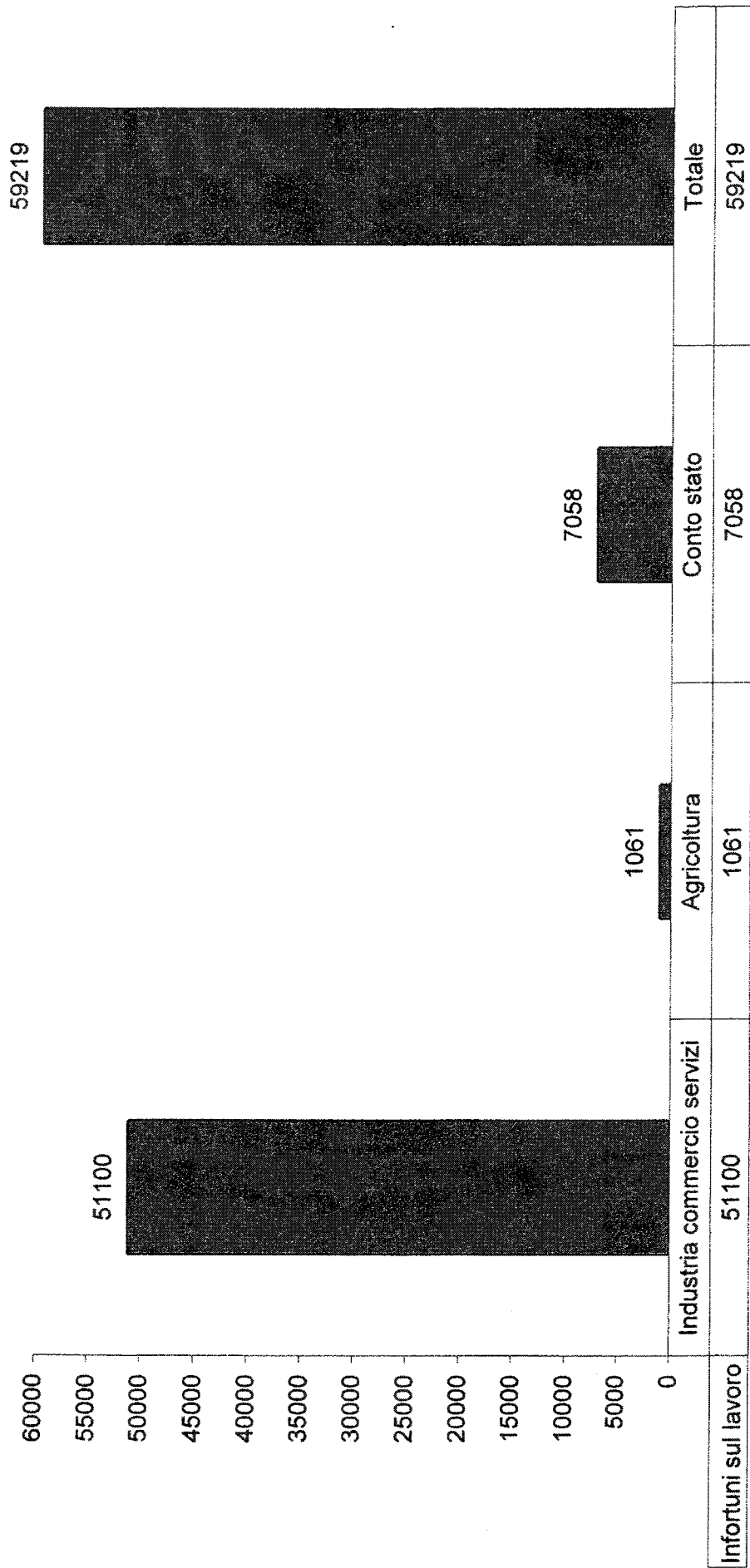

**Raffronto dati Infortuni sul lavoro avvenuti a Milano e denunciati all'INAIL  
2003 / 2004  
Maschi-Femmine**

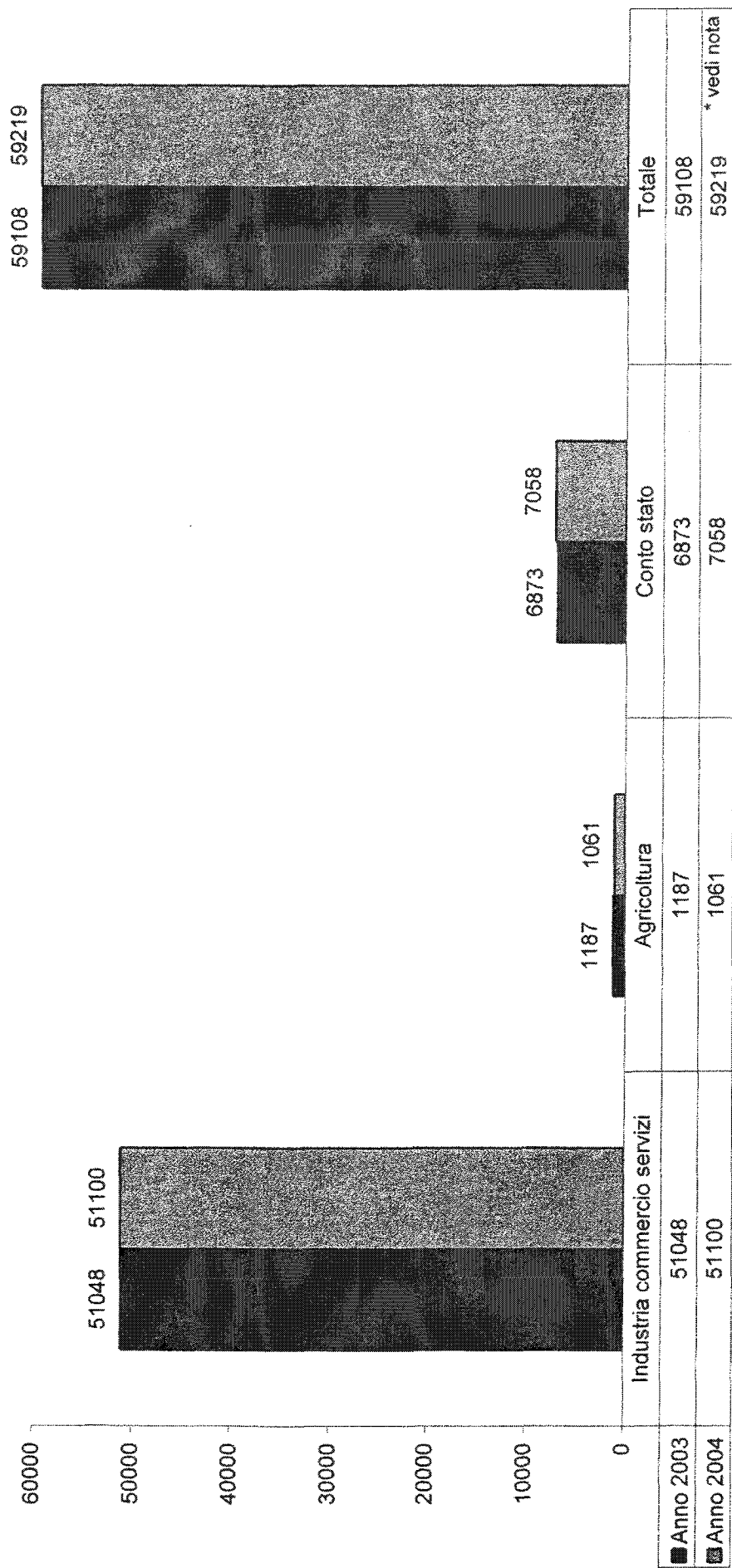

\* Nota: segnalati dalle ASL di Milano e provincia 26 infortuni mortali nell'anno 2004, di cui 7 segnalati da ASL città di Milano, 8 da ASL Provincia Mi1, 9 da ASL Provincia Mi2, 2 da ASL Provincia Mi3

**Raffronto dati Infortuni sul lavoro avvenuti a Milano e denunciati all'INAIL  
2003 / 2004  
Maschi**

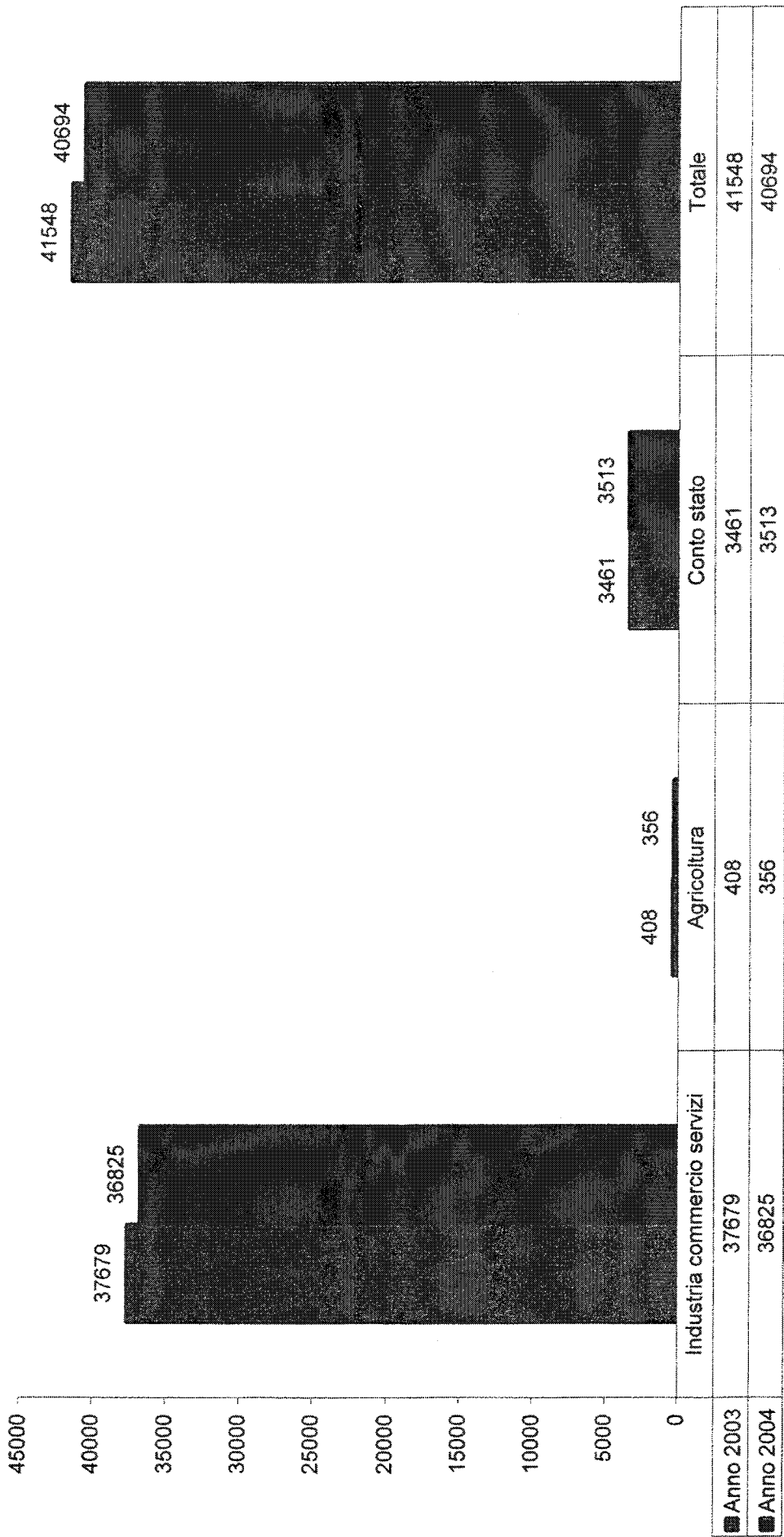

**Raffronto dati Infortuni sul lavoro avvenuti a Milano e denunciati all'INAIL  
2003 / 2004  
Femmine**

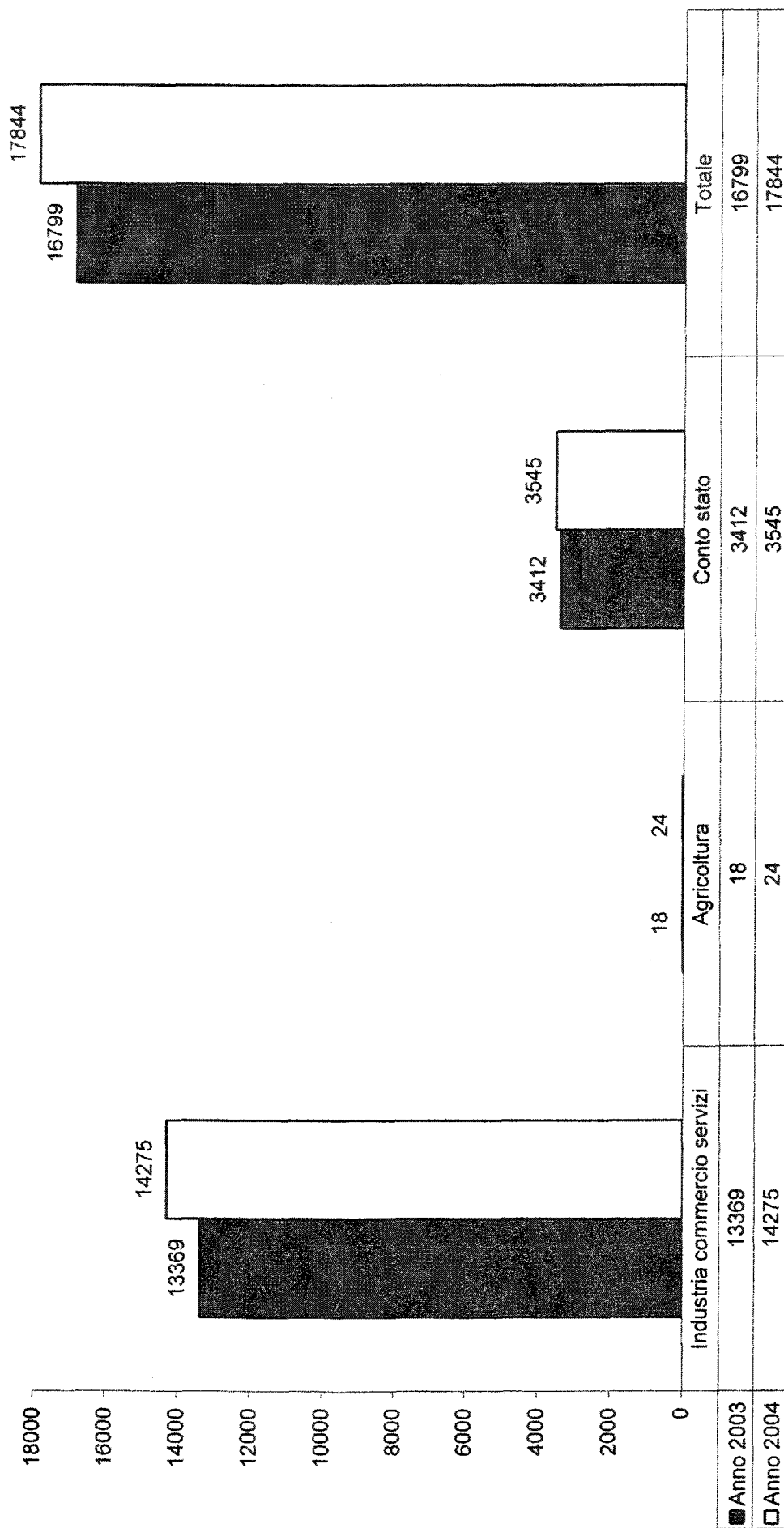

# PREFETTURA DI MILANO

---

## *INFORTUNI SUL LAVORO AVVENUTI IN LOMBARDIA NEL 2004*

---

---

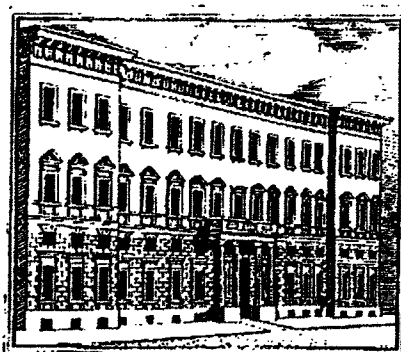

## Infortuni sul lavoro avvenuti in Lombardia e denunciati all'INAIL Anno 2004

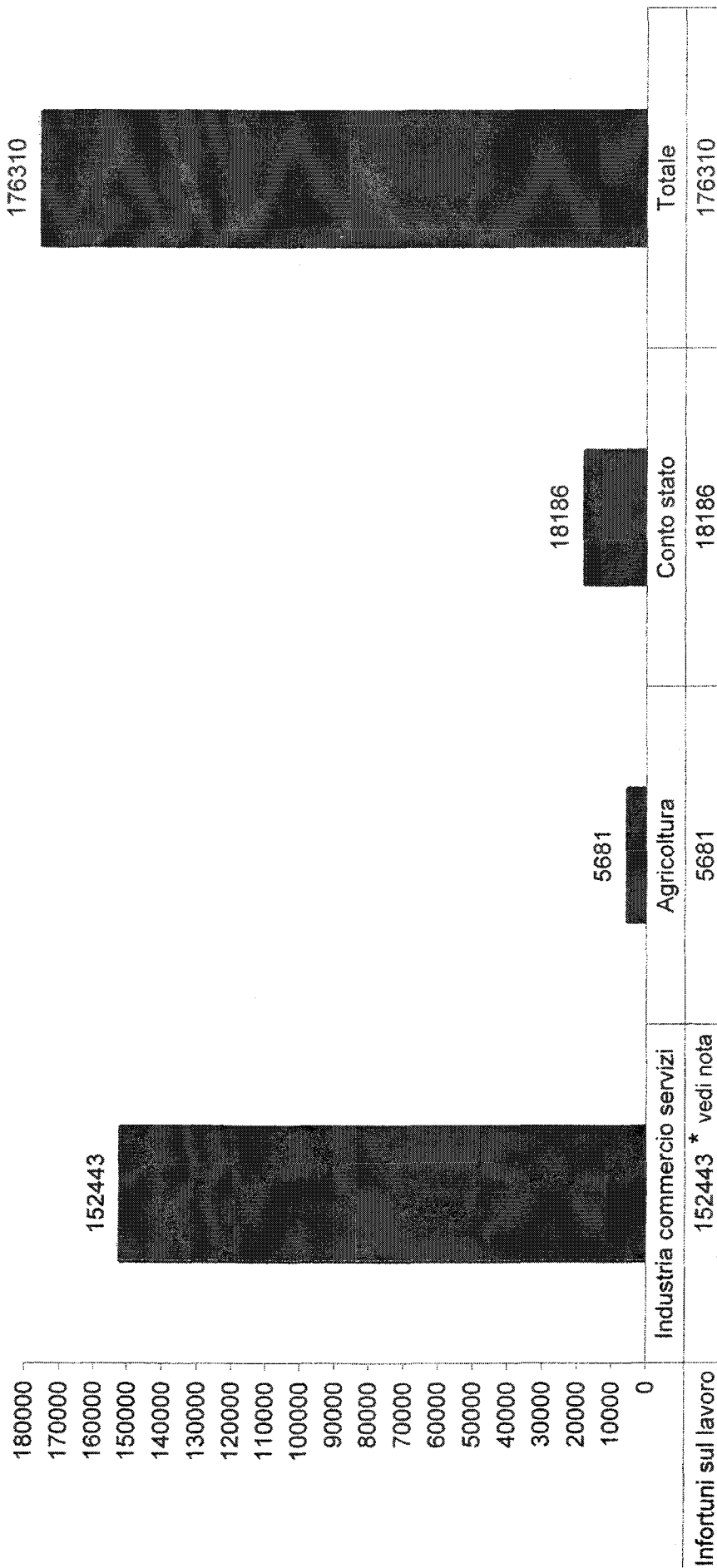

\* Nota: di cui Costruzioni = 16225

**Raffronto dati Infortuni sul lavoro avvenuti in Lombardia e denunciati all'INAIL  
2003 / 2004  
Maschi-Femmine**

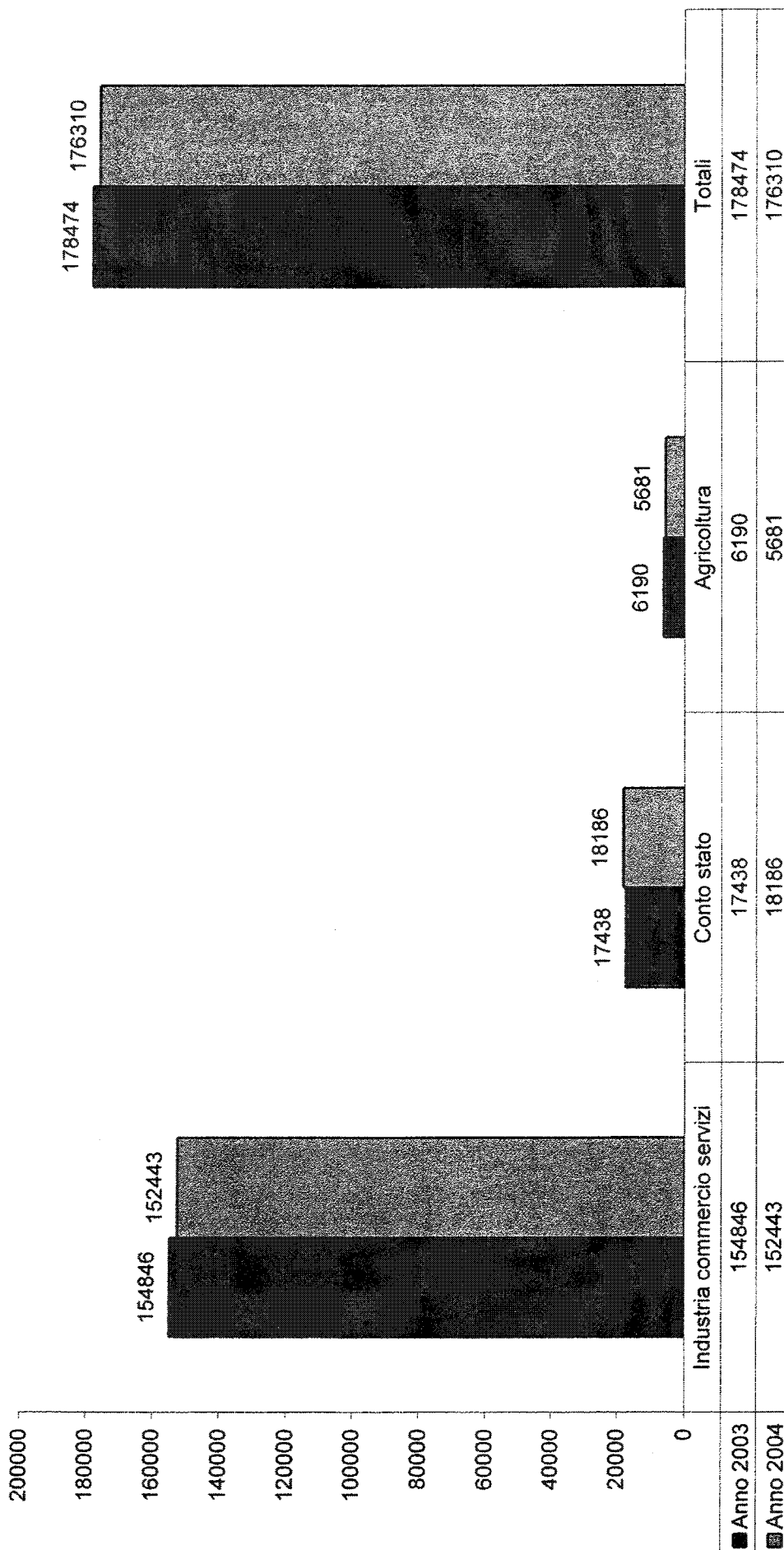

**Raffronto dati Infortuni sul lavoro avvenuti in Lombardia e denunciati all'INAIL  
2003 / 2004  
Femmine**

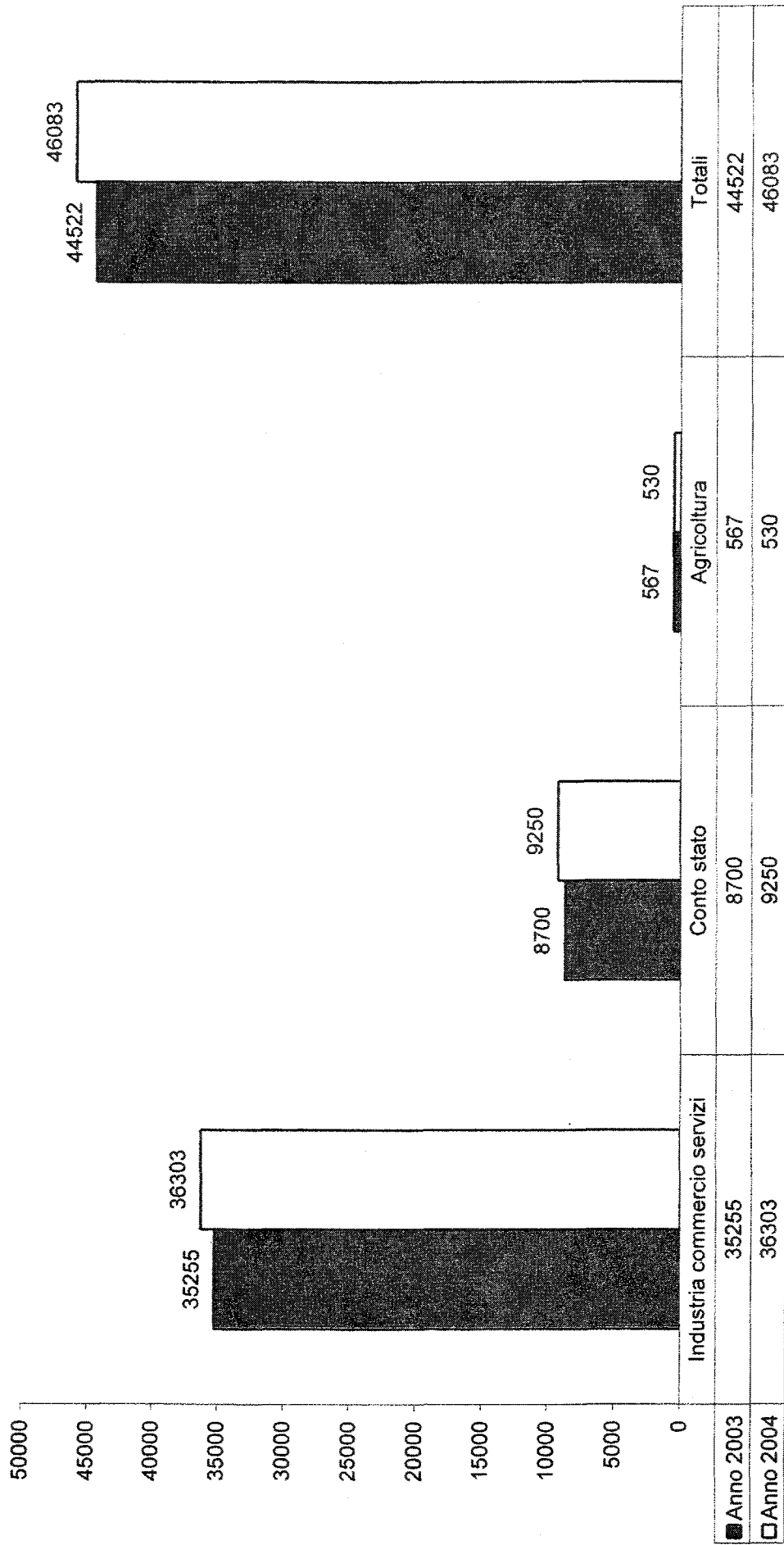



**Raffronto dati Infortuni sul lavoro avvenuti in Lombardia e denunciati all'INAIL  
2003 / 2004  
Maschi**

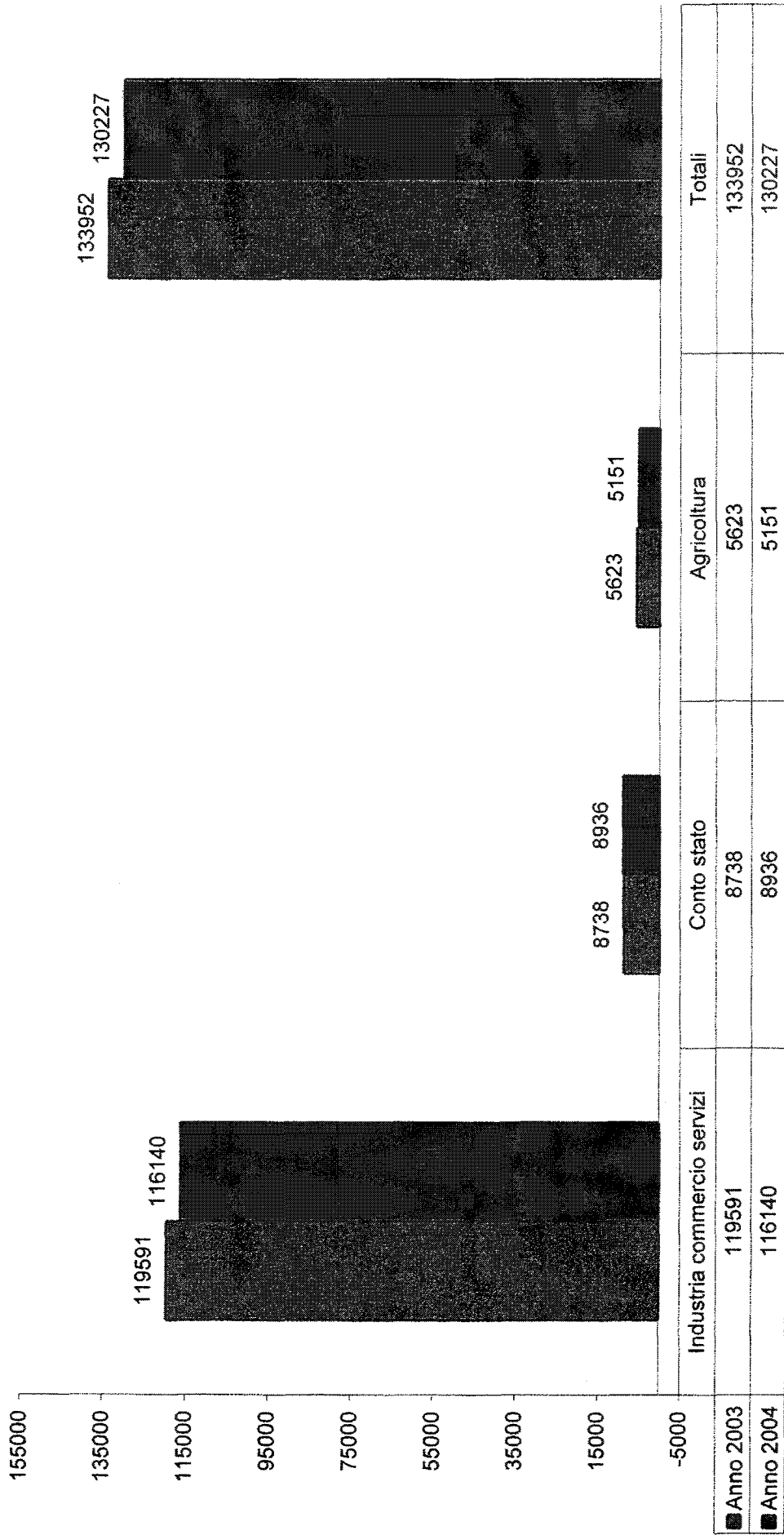

**Raffronto dati Infortuni sul lavoro avvenuti in Lombardia e denunciati all'INAIL  
2003 / 2004  
Costruzioni**

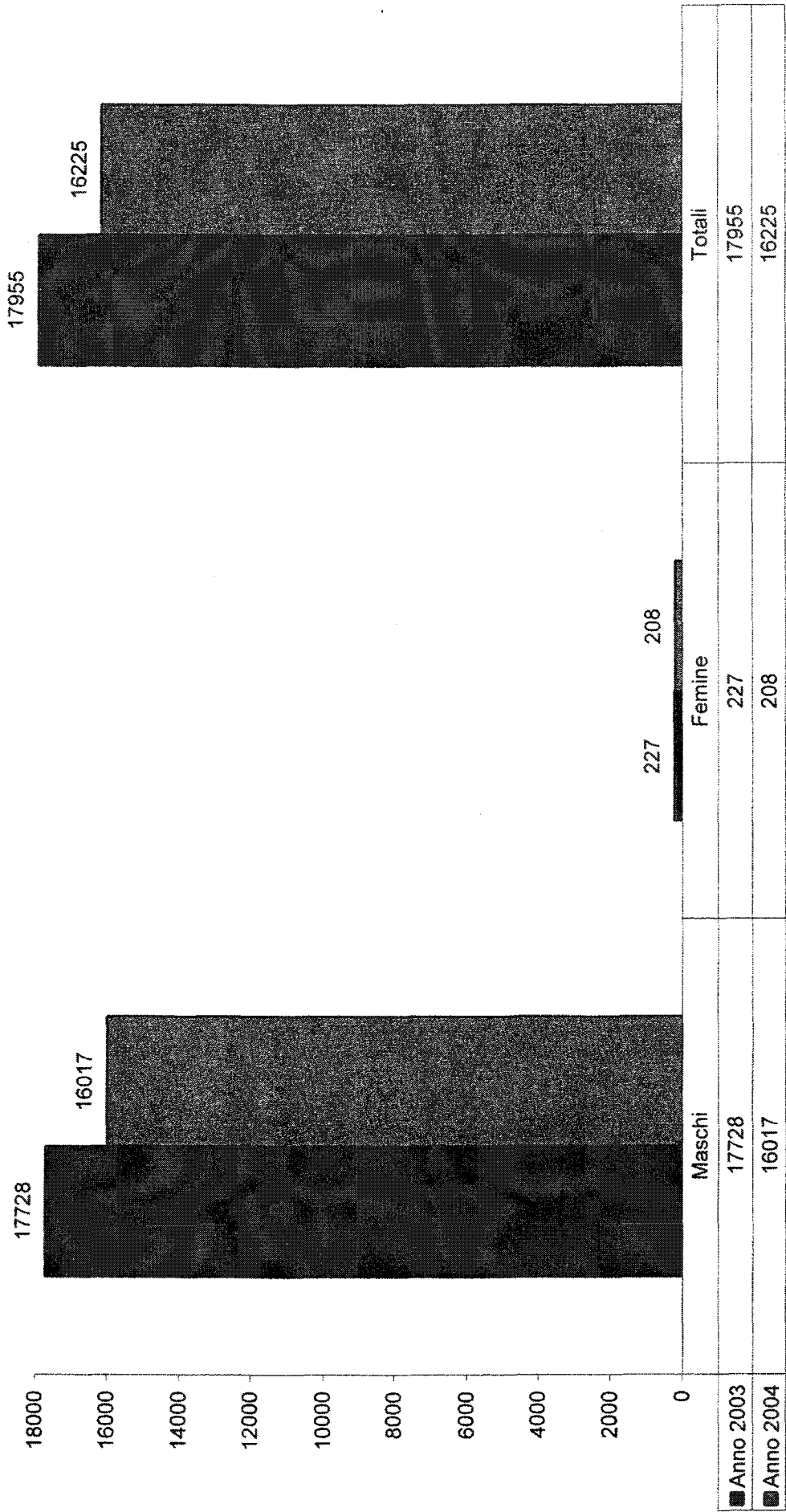

**PREFETTURA DI MILANO**

---

***INFORTUNI MORTALI SUL LAVORO AVVENUTI NEL***

---

***2004 E RAFFRONTO CON GLI ANNI PRECEDENTI***

---

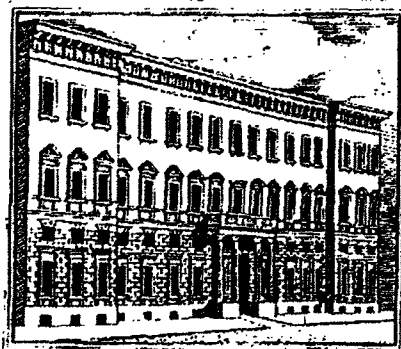

**INFORTUNI MORTALI SUL LAVORO PROVINCIA MILANO**  
**(Dati forniti dall'INAIL)**

<b>1996</b>	<b>1997</b>	<b>1998</b>	<b>1999</b>	<b>2000</b>	<b>2001</b>	<b>2002</b>	<b>2003</b>	<b>2004</b>
49	50	52	54	41	116	74	55	26*

\*Dato fornito dalle ASL

**INFORTUNI MORTALI  
INDUSTRIA COMMERCIO E SERVIZI  
MILANO  
1996 - 2004**

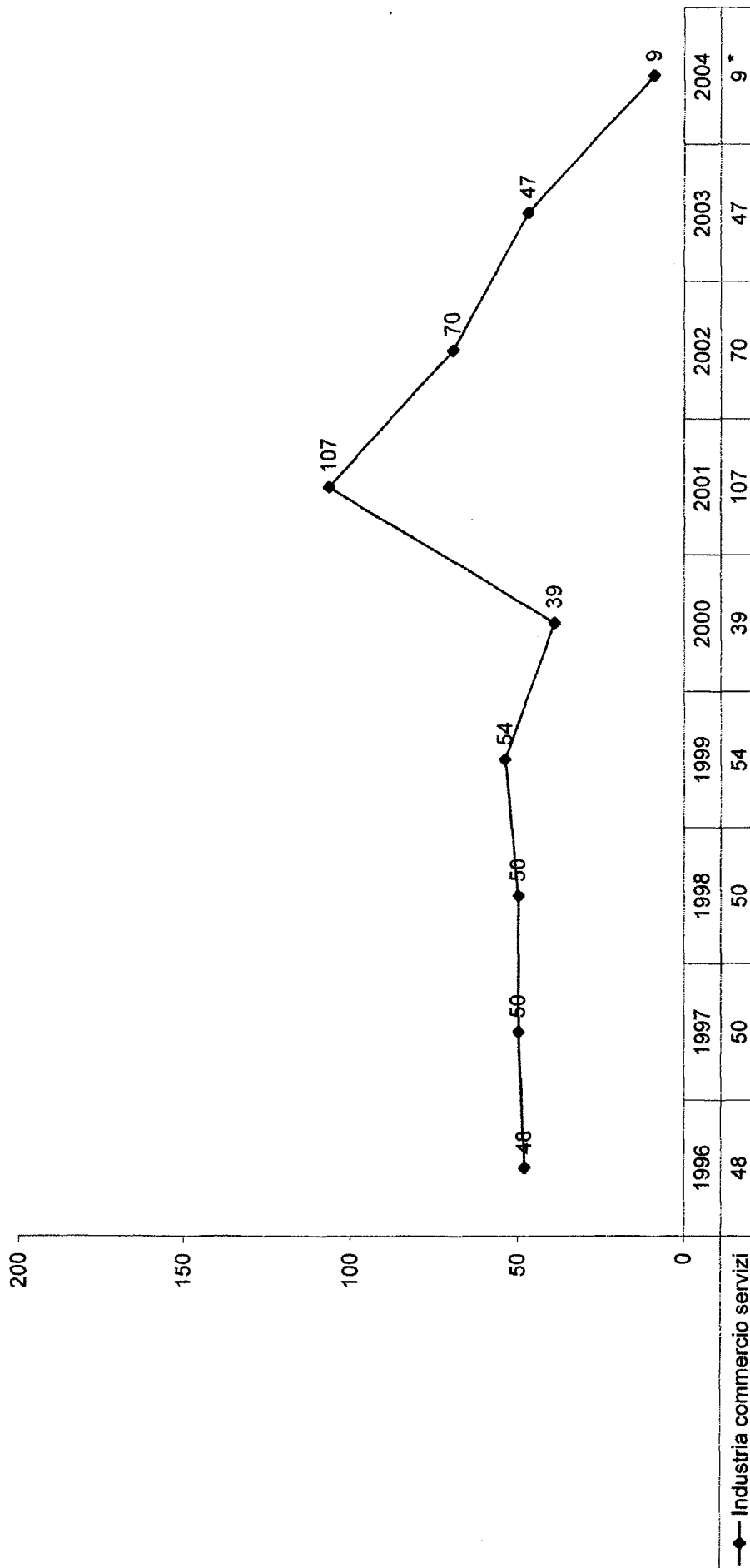

\* Dato fornito dalle Asl di Milano e provincia

**INFORTUNI MORTALI  
AGRICOLTURA  
MILANO  
1996 - 2004**

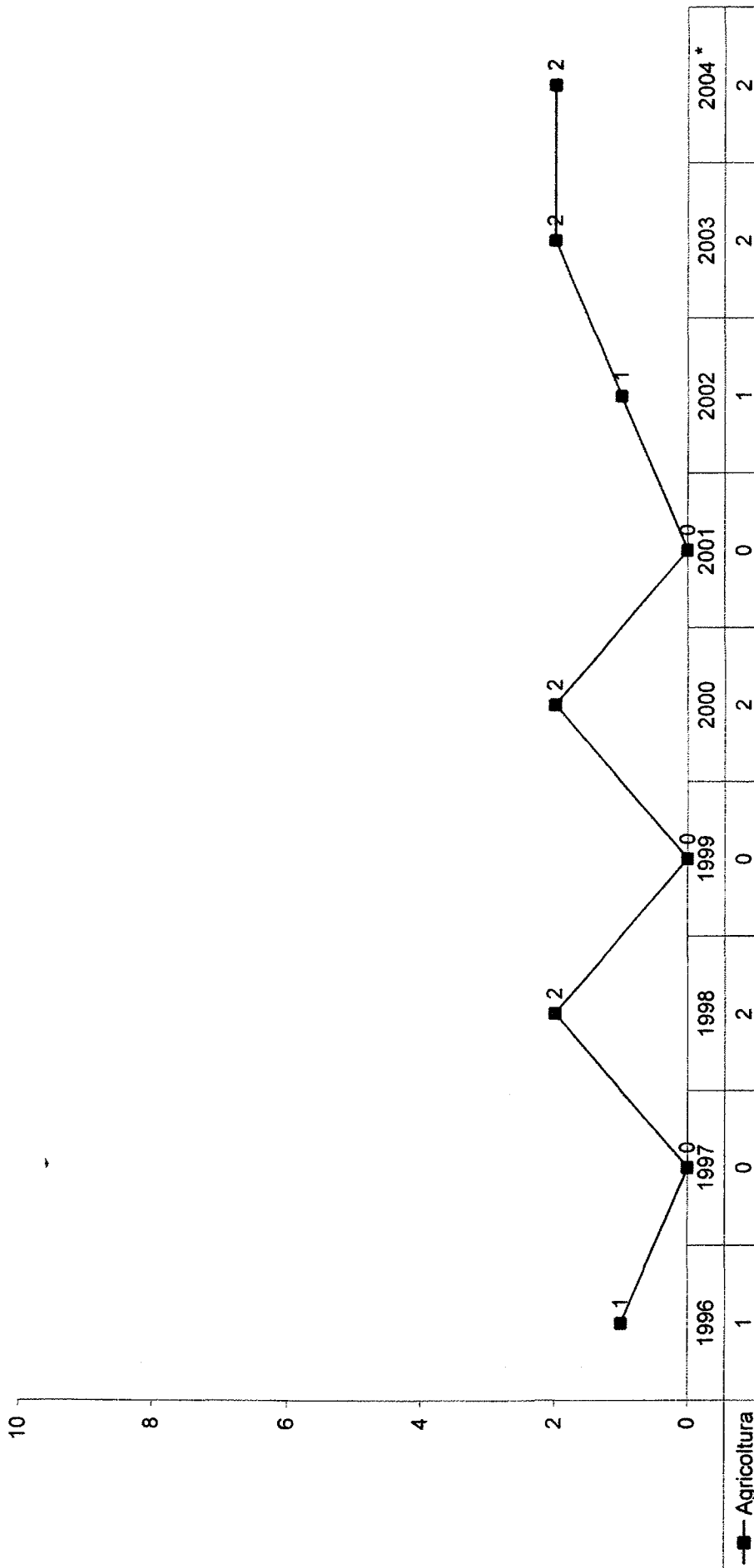

\* Dati forniti dalle Asl di Milano e provincia

**INFORTUNI MORTALI  
LOMBARDIA  
1996 - 2004**

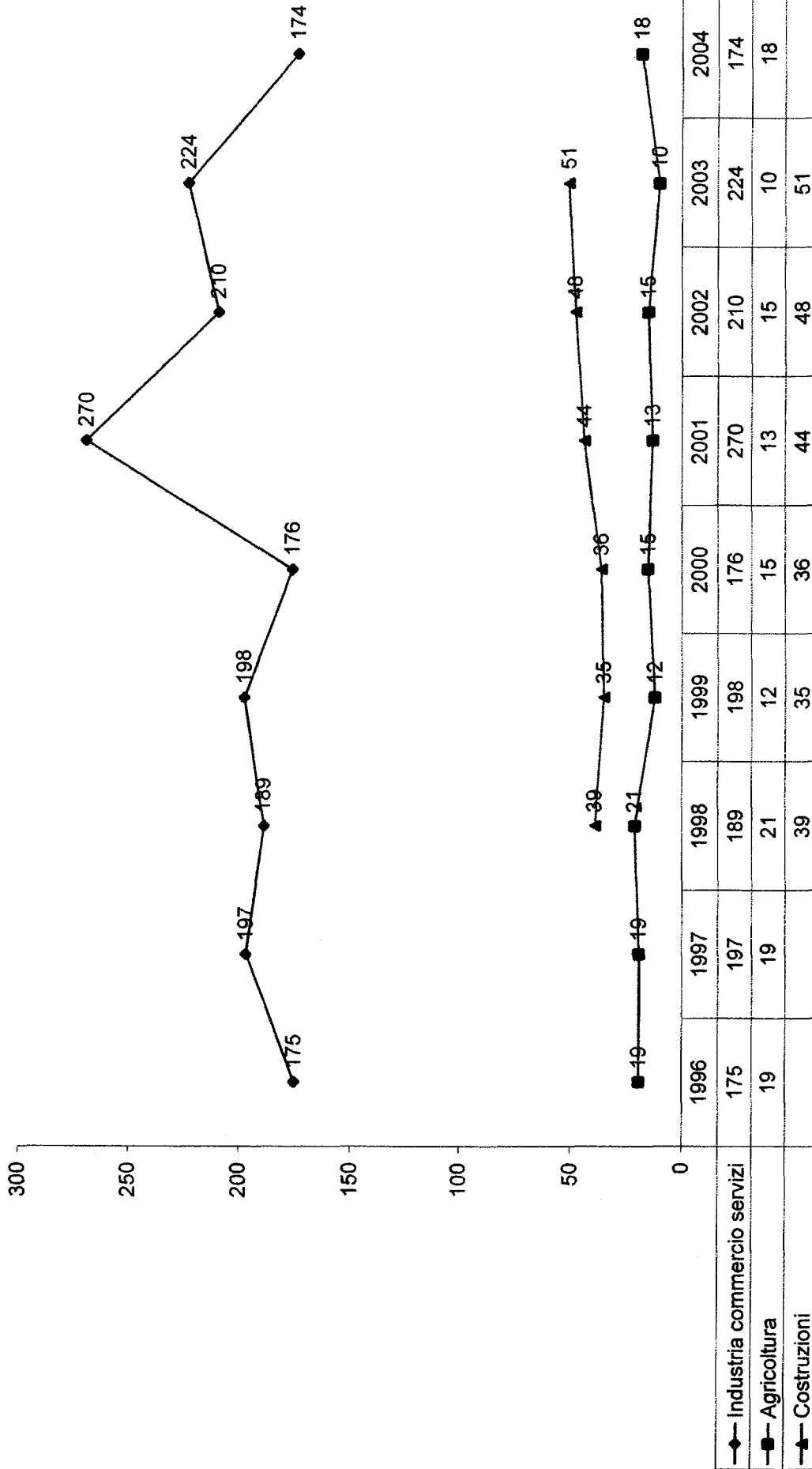

*MAIL non  
ce i dati 2003*

- dati INAIL

i dati relativi alle Costruzioni del 1996-1997-2003 non sono disponibili



## PROTOCOLLO DI LEGALITA'

tra

**PREFETTURA DI MILANO**

e

**TAV – TRENO ALTA VELOCITÀ S.p.A.**

### PREMESSO

- che la Treno Alta Velocità TAV S.p.A. è concessionaria della F.S. S.p.A. per la progettazione esecutiva, la costruzione e lo sfruttamento economico del Sistema Alta Velocità;
- che la TAV ha dato avvio alle attività di realizzazione della tratta Milano-Bologna, Milano-Torino e Milano-Verona;
- che è interesse della TAV S.p.A. difendere il progetto alta Velocità da tentativi di infiltrazione mafiosa, fornendo il massimo contributo al fine di consentire un'intensificazione degli interventi sul territorio ed un maggiore controllo dei cantieri;
- che la Prefettura di Milano, ai sensi dell'art. 12, comma 4 del D.P.R. 3 giugno 1998, n. 252, deve monitorare le imprese locali per le quali il rischio di tentativi di infiltrazione mafiosa, nel caso di partecipazione ai lavori, è ritenuto maggiore;





- che le opere che la TAV deve realizzare sulla tratta Milano-Bologna determinano, per volume d'investimento, complessità e durata dei lavori un rilevante impatto sul territorio di competenza della Prefettura di Milano;
- che, con riferimento a tale intervento, le parti convengono di avviare un progetto di collaborazione basata su una sistematica e puntuale trasmissione di informazioni da parte della TAV,

**TUTTO CIÒ PREMESSO LE PARTI CONCORDANO QUANTO SEGUE:**

**ART. 1**

Ferme restando le disposizioni di legge in materia di certificazione antimafia, la Prefettura, in ottemperanza all'art. 12, comma 4 del D.P.R. 252/1998, estenderà i controlli ai tentativi di infiltrazione della criminalità organizzata anche a società appaltatrici e subappaltatrici esenti da tale certificazione ed in particolare agli affidamenti/subaffidamenti di lavori sotto la soglia di 300 milioni di lire (limite fissato dal citato D.P.R.) nonché agli affidamenti/subaffidamenti di forniture e servizi per le tipologie ritenute particolarmente a rischio di infiltrazione mafiosa.

**ART. 2**

La TAV si impegna a fornire alla Prefettura di Milano le informazioni, di seguito indicate, acquisite durante la realizzazione del progetto Alta Velocità



sulla tratta Milano-Bologna, riguardanti la provincia di Milano, relativamente ai lavori per i quali la TAV svolge le funzioni di committente.

A tal fine sarà consegnata, con cadenza mensile, una banca data informatizzata contenente gli elementi indicati nell'All. 1, che forma parte integrante del presente Protocollo, riguardante i seguenti soggetti:

- a) appaltatori, subappaltatori di lavori e noli a caldo anche per importi sotto la soglia dei 300 milioni;
- b) affidatari e subaffidatari di servizi e fornitura aventi per oggetto:
  - b1) trasporto a discarica;
  - b2) smaltimento rifiuti;
  - b3) fornitura e/o trasporto di terra;
  - b4) fornitura e/o trasporto di calcestruzzo;
  - b5) fornitura e/o trasporto di bitume;
  - b6) forniture di ferro lavorato;
  - b7) servizi di guardiania di cantiere;
  - b8) noli a freddo di macchinari.

La Prefettura di Milano e la TAV potranno successivamente concordare l'estensione della banca dati ad ulteriori categorie di prestazioni.

Sarà, inoltre, consegnata periodicamente dalla TAV la banca dati appalti e subappalti relativa alla tratta Milano-Bologna contenente i dati relativi alle società interessate dai lavori dell'Alta Velocità (tale banca dati viene già fornita in via continuativa alla Direzione Investigativa Antimafia di Roma).



**ART. 3**

Con la massima tempestività sarà richiesta, alle società appaltatrici e subappaltatrici, la documentazione per l'aggiornamento delle banche dati allo scopo di ottenere le informazioni necessarie.

**ART. 4**

La Prefettura di Milano, qualora a seguito dell'attività di monitoraggio, rilevi tentativi di infiltrazione mafiosa provvederà ad adottare le conseguenti iniziative ai sensi dell'art. 10 del D.P.R. 252/1998.

**ART. 5**

Su convocazione della Prefettura, saranno tenuti incontri con le Forze di Polizia, la TAV, l'Italferr (nella funzione di alta sorveglianza dei lavori) al fine di esaminare congiuntamente la situazione.

**ART. 6**

L'acquisizione ed il trattamento dei dati del presente Protocollo sono disciplinati dagli art. 10, comma 2 e 21, comma 4, lettera b) della legge 675/1996 e successive modificazioni, in tema di trattamento dei dati personali.



PREFETTURA di MILANO  
UFFICIO TERRITORIALE DEL GOVERNO

ART. 7

Le procedure di affidamento e subaffidamento oggetto del presente documento sono disciplinate esclusivamente dalle norme vigenti in materia.

Milano, 13 ottobre 2004

Prefetto  
della Provincia di Milano  
(Bruno Ferrante)

L'Amministratore Delegato  
della TAV Treno Alta Velocità S.p.A.  
(Antonio Savini Nicci)



## ALLEGATO N. 1

### BANCA DATI AFFIDAMENTI E SUBAFFIDAMENTI TRATTA MILANO-BOLOGNA

La banca dati è costituita da un database formato da tre tabelle raggruppate in una scheda. Per ogni singola società viene redatta una specifica scheda. Le tre tabelle contengono, in campi diversi, tutti i dati relativi alle società, ai nominativi delle persone fisiche che ricoprono cariche sociali all'interno delle società stesse ed inserite nei certificati delle Camere di Commercio, nonché gli affidamenti o subaffidamenti che le stesse avranno ottenuto. Più dettagliatamente, saranno forniti i seguenti dati:

#### Società

- ragione sociale;
- oggetto sociale;
- capitale sociale;
- data di costituzione;
- sede sociale;
- ulteriori sedi;
- composizione societaria (solo per affidamenti e subaffidamenti di lavori).

#### Cariche sociali

- cognome;
- nome;
- sesso;
- data di nascita;
- luogo di nascita;
- codice fiscale;
- qualifica.

#### Affidamenti - subaffidamenti

- eventuale ATI o consorzio di appartenenza;
- eventuale quota di partecipazione dell'ATI;
- ruolo di appaltatrice o subappaltatrice;
- impresa da cui ha ottenuto l'affidamento (lavoro, fornitura o servizio);
- oggetto;
- data della richiesta;
- data dell'aggiudicazione;
- importo.

Dopo il protocollo sottoscritto in Prefettura tra le Forze sociali e produttive e quello con la società Milano Mare, il 13 ottobre è stato siglato un ulteriore protocollo di legalità con la società T.A.V. - Treno Alta Velocità - S.p.A. relativo ai lavori di realizzazione della tratta ferroviaria Milano - Bologna.

Il documento, sottoscritto da Bruno Ferrante, Prefetto di Milano, e da Antonio Savini Nicci, amministratore delegato della società, prevede controlli per prevenire tentativi di infiltrazione della criminalità organizzata negli appalti e si inserisce nella più ampia azione di tutela della legalità nella provincia di Milano.

Per vedere il contenuto del protocollo cliccare [qui](#).





PREFETTURA di MILANO  
UFFICIO TERRITORIALE DEL GOVERNO

**PROTOCOLLO D'INTESA  
PER LA TUTELA DELLA LEGALITA' NEI RAPPORTI DI LAVORO  
E IL CONTRASTO A FENOMENI DI INTERMEDIAZIONE  
ABUSIVA DI MANODOPERA**

*tra*

**PREFETTURA DI MILANO**

*e*

- **Direzione Regionale del Lavoro di Milano**
- **Direzione Provinciale del Lavoro di Milano**
- **I.N.P.S.**
- **I.N.A.I.L.**
- **le A.S.L. della Provincia di Milano**
- **Camera di Commercio, Industria, Agricoltura ed Artigianato**
- **Assolombarda**
- **Assimpredil ANCE**
- **Unione del Commercio, Turismo, Servizi e Professioni della provincia di Milano**
- **Unione Commercianti di Monza e Circondario**
- **Associazione Industriali di Monza e Brianza**
- **Associazione Legnanese dell'Industria - ALI**
- **API Associazione Piccole Medie Imprese**
- **CNA**
- **APA- Confartigianato Milano**
- **APAM- CASARTIGIANI**
- **Unione Artigiani Provincia Mi - CLAAI**
- **Lega Coop Regionale Cooperative e Mutue della Lombardia**
- **Confcooperative Milano**
- **AGCI Federazione Regionale Lombardia**
- **CGIL, CISL e UIL di Milano, Monza e Legnano**





L'anno duemilaquattro, il giorno **cinque** del mese di **ottobre**, presso la Prefettura di Milano,

**PREMESSO**

1. che i firmatari del presente Protocollo esprimono la comune volontà di contribuire alla realizzazione del preminente interesse pubblico alla legalità ed alla trasparenza nel settore degli appalti e nei rapporti di lavoro per contrastare infiltrazioni mafiose e criminali in genere;
2. che i firmatari riaffermano che una corretta ed efficace politica di promozione della cultura della legalità deve prevedere misure finalizzate ad assicurare la rimozione degli ostacoli che il fenomeno delle infiltrazioni da parte della criminalità anche organizzata frappono al libero esercizio dell'attività imprenditoriale e della libera concorrenza;
3. che i firmatari ribadiscono la prioritaria necessità di garantire il pieno e incondizionato rispetto della disciplina legislativa in materia di lavoro, di sicurezza sui luoghi di lavoro e di regolarità contributiva ed assicurativa;
4. che è stata segnalata in questa provincia la presenza di alcuni episodi di intermediazione illegittima per il reclutamento di manodopera (caporalato);



PREFETTURA di MILANO

5. che i firmatari concordano sull'opportunità di favorire ogni altra e nuova iniziativa in materia di contrasto ai richiamati fenomeni;

#### **RITENUTA**

1. l'esigenza di incrementare gli sforzi diretti alla diffusione della cultura della legalità a tutela e garanzia dei lavoratori, nonché del corretto esplicarsi della libera concorrenza fra gli operatori economici;
2. l'esigenza di continuare nell'opera di contrasto del fenomeno del caporalato anche attraverso uno specifico sistema sanzionatorio, derivante da appositi accordi tra le parti;
3. la comune volontà dei firmatari di contrastare il fenomeno del caporalato anche attraverso l'adozione di iniziative rivolte a favorire l'informazione e la formazione dei lavoratori;

**LE PARTI IN PREMESSA INDICATE CONVENGONO QUANTO SEGUE:**

#### **ARTICOLO I**

Le parti concordano di adottare ogni iniziativa utile:

1. a favorire il pieno rispetto delle vigenti normative in materia di rapporti di lavoro e di regolarità contributiva e retributiva;



2. a continuare l'opera di contrasto del fenomeno dell'intermediazione illegittima per il reclutamento di manodopera in ogni sua forma;
3. a continuare l'opera di contrasto del lavoro sommerso e di diffusione della cultura della sicurezza sui luoghi di lavoro, anche attraverso la promozione e/o lo svolgimento di appositi corsi di formazione in cantiere e sui luoghi di lavoro in genere, ove ritenuto necessario;
4. a garantire la più ampia informazione sui diritti dei lavoratori anche attraverso la realizzazione di apposite campagne informative;
5. a favorire la formazione del lavoratore, anche straniero, con l'eventuale coinvolgimento di mediatori culturali.

## ARTICOLO 2

Le parti riconoscono quali fondamentali strumenti di contrasto al fenomeno del caporalato, delle infiltrazioni mafiose e criminali in genere e del lavoro sommerso:

1. l'inserimento nei bandi di gara della facoltà di escludere le ditte per le quali il Prefetto dovesse segnalare pregressi impieghi di manodopera con modalità irregolari ovvero ricorsi ad illegittime forme di intermediazione per il reclutamento della manodopera;



2. l'inserimento nei bandi di gara della facoltà di escludere le ditte per le quali il Prefetto fornisce informazioni antimafia ai sensi dell'art. 1 *septies* del D.L. 629/82, ai fini delle valutazioni discrezionali ammesse dalla legge;
3. la sottoscrizione da parte delle imprese aggiudicatarie di opere e servizi e delle loro eventuali affidatarie di un'apposita dichiarazione, conforme all'allegato modello predisposto dalla Prefettura di Milano, con la quale le stesse si impegnano a denunciare i reati di cui agli artt. 610-611-612-629 c.p. dei quali abbiano circostanziate notizie, commessi nei confronti di coloro che operano nell'esecuzione dell'appalto.  
L'inosservanza dell'impegno integra una fattispecie di inadempimento contrattuale, consentendo alla stazione appaltante di chiedere anche la risoluzione del contratto di appalto secondo le norme del codice civile e delle relative interpretazioni in materia;
4. l'utilizzo di più trasparenti operazioni di pagamento delle retribuzioni dei lavoratori attraverso la corresponsione a mezzo di bonifici bancari ovvero di assegni non trasferibili;

### ARTICOLO 3

Le Associazioni imprenditoriali e le Organizzazioni Sindacali si impegnano in particolare a:

1. informare le imprese associate e i lavoratori del contenuto del presente protocollo;



2. a dare diffusione e/o attuazione alle iniziative in materia di formazione e informazione individuate dal Gruppo di Lavoro costituito in Prefettura per la predisposizione del presente protocollo, nel caso in cui non siano già attivate iniziative similari.

#### ARTICOLO 4

Ai fini di una esplicita e stringente condivisione dei principi e degli impegni contenuti nel presente protocollo, le Associazioni imprenditoriali si impegnano a favorire la sottoscrizione, da parte delle singole stazioni appaltanti, di protocolli di legalità redatti sulla base del protocollo-tipo che verrà sviluppato dal Gruppo di Lavoro composto dai firmatari del presente protocollo.

#### ARTICOLO 5

La Prefettura di Milano e le parti firmatarie curano la corretta applicazione del presente protocollo.



**DICHIARAZIONE AI SENSI DELL'ART. 3 DEL PROTOCOLLO DI LEGALITA'  
SOTTOSCRITTO PRESSO LA PREFETTURA DI MILANO**

Il/La sottoscritta/a \_\_\_\_\_ nato/a a  
\_\_\_\_\_ il \_\_\_\_\_ a \_\_\_\_\_ in via  
\_\_\_\_\_ titolare/rappresentante legale della ditta  
\_\_\_\_\_ con sede in  
\_\_\_\_\_ via \_\_\_\_\_ iscritta al nr.  
\_\_\_\_\_ del registro delle imprese tenuto presso la Camera di Commercio  
di \_\_\_\_\_

**SI IMPEGNA**

Secondo quanto previsto dall'art. 3 del "Protocollo d'intesa per la tutela della legalità nei rapporti di lavoro e il contrasto a fenomeni di intermediazione abusiva di manodopera " sottoscritto presso la Prefettura di Milano il 5 ottobre 2004 a denunciare alle Forze di Polizia i reati di cui agli artt. 610, 611, 612, 629 c.p. dei quali abbia circostanziata notizia, commessi nei confronti di coloro che operano nell'esecuzione dell'appalto

**DICHIARA**

Di essere informato che la mancata osservanza dell'obbligo di denunciare ogni interferenza o illecita situazione in relazione ai reati sopraindicati costituisce inadempimento contrattuale che consente alla stazione appaltante di chiedere anche la risoluzione del contratto di appalto secondo le norme del codice civile e delle relative interpretazioni in materia.

Milano, \_\_\_\_\_

\_\_\_\_\_



**PREFETTURA di MILANO**  
UFFICIO TERRITORIALE DEL GOVERNO

Milano, 5 ottobre 2004

Letto e sottoscritto,

**Prefettura di Milano**  
*Bruno Ferrante*

**Direzione Regionale del Lavoro**  
*Dott. Massimo Pianese*

**Direzione Provinciale del Lavoro**  
*Ing. Marcello Quoiani*

**IN.P.S. Sede Provinciale**  
*Dott. Giovanni Chiaravalle*

**IN.A.I.L. Sede Regionale** *Antonella*  
*Dott. Paolo Vaccarella*  
*ANTONIO DE ROBERTIS*  
**Le A.S.L. della provincia di Milano**  
*Dott.ssa Susanna Cantoni*

**Camera di Commercio, Industria, Artigianato ed Agricoltura**  
*Dott. Pier Andrea Chevallard*

**Assolombarda**  
*Dott. Michele Perini*

**Assimpredil - ANCE**  
*Dott. Piero Torretta*

**Unione del Commercio, Turismo, Servizi e Professioni  
della provincia di Milano**  
**Unione Commercianti di Monza e Circondario**  
*Dott. Simonpaolo Buongiardino*

**Associazione Industriali di Monza e Brianza**  
*Dott.ssa Simonetta Galdini*

**Associazione Legnanese Dell'industria - ALI**  
*Sig.ra Antonella Rudoni*

**API Associazione Piccole Medie Imprese**  
*Dott. Paolo Galassi*

*Giovanni Chiaravalle*  
*Antonella*

*Susanna Cantoni*

*Pier Andrea Chevallard*

*Michele Perini*  
*Piero Torretta*

*Simonpaolo Buongiardino*

*Simonetta Galdini*

*Antonella Rudoni*

*Paolo Galassi*



**PREFETTURA di MILANO**  
UFFICIO TERRITORIALE DEL GOVERNO

CNA Sede prov.le  
*Dott. Maurizio Calzolari*

APA Confartigianato Milano  
*Sig. Dario Visconti*

APAM- CASARTIGIANI  
*Dott. Alessandro Tosti*

Unione Artigiani Provincia Mi - CLAAI  
*Dott. Salvatore Luca*

Legacoop Regionale Cooperative e Mutue della Lombardia  
*Sig. Dott. Gianfranco Piseri*

Confcooperative Milano  
*Dott. Marco Colombo*

ACGI Federazione Regionale Lombardia  
*Dott. Franco De Micheli*

CGIL Milano  
*Sig. Giorgio Roilo*

CISL Milano  
*Sig.ra Maria Grazia Fabrizio*

UIL Milano  
*Sig. Roberto Monticelli*

CGIL- Segreteria Brianza  
*Sig. Angelo Bonsignori*

CISL- Segreteria Brianza  
*Sig. Marco Viganò*

UIL- Segreteria Brianza  
*Sig. Francesco Ippolito*

CGIL- Segreteria Ticino-Olona  
*Sig. Primo Minelli*

CISL-Legnano  
*Sig. Lorenzo Todeschini*







PREFETTURA di MILANO  
UFFICIO TERRITORIALE DEL GOVERNO

---

**PROTOCOLLO D'INTESA  
PER LA TUTELA DELLA LEGALITA' NEI RAPPORTI DI LAVORO  
E IL CONTRASTO A FENOMENI DI INTERMEDIAZIONE  
ABUSIVA DI MANODOPERA NEL SETTORE DELL'EDILIZIA**

*tra*

**PREFETTURA DI MILANO**

*e*

- **Direzione Regionale del Lavoro di Milano**
- **Direzione Provinciale del Lavoro di Milano**
- **I.N.P.S.**
- **I.N.A.I.L.**
- **le A.S.L. della Provincia di Milano**
- **Assimpredil ANCE**
- **ANIEM Milano**
- **Cassa Edile**
- **FILLEA-CGIL, FILCA-CISL e FENEAL-UIL di Milano, Monza e Legnano**



L'anno **duemilaquattro**, il giorno **5** del mese di **ottobre**, presso la Prefettura di Milano,

### **PREMESSO**

1. che i firmatari del presente Protocollo esprimono la comune volontà di contribuire alla realizzazione del preminente interesse pubblico alla legalità ed alla trasparenza nel settore degli appalti e nei rapporti di lavoro per contrastare infiltrazioni mafiose e criminali in genere;
2. che i firmatari riaffermano che una corretta ed efficace politica di promozione della cultura della legalità deve prevedere misure finalizzate ad assicurare la rimozione degli ostacoli che il fenomeno delle infiltrazioni da parte della criminalità anche organizzata frappono al libero esercizio dell'attività imprenditoriale e della libera concorrenza;
3. che i firmatari ribadiscono la prioritaria necessità di garantire il pieno e incondizionato rispetto della disciplina legislativa in materia di lavoro, di sicurezza sui luoghi di lavoro e di regolarità contributiva ed assicurativa;
4. che è istituito presso la Prefettura di Milano un "Gruppo di Lavoro" composto da un rappresentante dell'INPS, dell'INAIL, della Cassa Edile, delle ASL della provincia di Milano, della Direzione Provinciale del Lavoro, della DIA, della Camera di Commercio, Industria, Agricoltura ed Artigianato, della Regione Lombardia e della Guardia di Finanza, con il compito di svolgere attività ispettiva nei cantieri edili in materia di regolarità contributiva ed assicurativa nonché in materia di sicurezza del lavoro;



5. che è stata segnalata in questa provincia la presenza di alcuni episodi di intermediazione illegittima per il reclutamento di manodopera (caporalato);
6. che i firmatari riconoscono agli Enti Paritetici costituiti dalle Associazioni imprenditoriali e dalle Organizzazioni Sindacali dei lavoratori edili un ruolo attivo nella formazione dei lavoratori del settore;
7. che i firmatari concordano sull'opportunità di favorire ogni altra e nuova iniziativa in materia di contrasto ai richiamati fenomeni;

#### **RITENUTA**

1. l'esigenza di incrementare gli sforzi diretti alla diffusione della cultura della legalità a tutela e garanzia dei lavoratori, nonché del corretto esplicarsi della libera concorrenza fra gli operatori economici;
2. l'esigenza di continuare nell'opera di contrasto del fenomeno del caporalato anche attraverso uno specifico sistema sanzionatorio, derivante da appositi accordi tra le parti;
3. la comune volontà dei firmatari di contrastare il fenomeno del caporalato anche attraverso l'adozione di iniziative rivolte a favorire l'informazione e la formazione dei lavoratori;



### CONSIDERATO

1. che il settore dell'edilizia è particolarmente esposto al fenomeno dell'intermediazione illegittima per il reclutamento della manodopera (caporalato), come è stato evidenziato da alcune recenti indagini condotte dall'autorità giudiziaria nella provincia di Milano;
2. che è già istituito presso la Prefettura di Milano un "Gruppo di lavoro" composto da un rappresentante dell'INPS, dell'INAIL, della Cassa Edile, delle ASL, della Provincia di Milano, della Direzione provinciale del lavoro, della DIA, della Camera di Commercio, industria, agricoltura ed Artigianato, della Regione Lombardia e della Guardia di Finanza, con il compito di svolgere attività ispettiva nei cantieri edili in materia di regolarità contributiva ed assicurativa, nonché in materia di sicurezza sul lavoro;
3. che in data odierna è stato sottoscritto dalla Prefettura di Milano, dagli uffici ed organismi pubblici deputati alla tutela della regolarità dei rapporti di lavoro nelle imprese e dalle organizzazioni di categoria dei datori di lavoro e dei lavoratori un protocollo d'intesa finalizzato alla tutela della legalità nei rapporti di lavoro ed al contrasto a fenomeni di intermediazione abusiva di manodopera;

### RITENUTA

pertanto l'opportunità di stipulare uno specifico protocollo di intesa per il settore dell'edilizia, al fine di favorire il contrasto all'attività di intermediazione abusiva di manodopera, la tutela della legalità e trasparenza nei rapporti di lavoro nonché della regolarità contributiva ed assicurativa e della sicurezza sui luoghi di lavoro;



**LE PARTI IN PREMESSA INDICATE CONVENGONO QUANTO SEGUE:**

#### **ARTICOLO 1**

Il protocollo d'intesa di carattere generale per la tutela e legalità nei rapporti di lavoro ed il contrasto a fenomeni di intermediazione abusiva di manodopera sottoscritto in data odierna e richiamato nelle premesse viene condiviso nei suoi contenuti ed impegni.

#### **ARTICOLO 2**

Le parti concordano di adottare ogni iniziativa utile:

1. a favorire il pieno rispetto delle vigenti normative in materia di rapporti di lavoro e di regolarità contributiva e retributiva;
2. a continuare l'opera di contrasto del fenomeno dell'intermediazione illegittima per il reclutamento di manodopera in ogni sua forma;
3. a continuare l'opera di contrasto del lavoro sommerso e di diffusione della cultura della sicurezza sui luoghi di lavoro, anche attraverso la promozione e/o lo svolgimento di appositi corsi di formazione in cantiere e sui luoghi di lavoro, ove ritenuto necessario;



4. a garantire, la più ampia informazione sui diritti dei lavoratori anche attraverso l'istituzione di uno Sportello Informativo presso la Cassa Edile e la realizzazione di apposite campagne informative;
5. a favorire la formazione del lavoratore, anche straniero, con l'eventuale coinvolgimento di mediatori culturali.

### ARTICOLO 3

Le parti riconoscono quali fondamentali strumenti di contrasto al fenomeno del caporalato nonché delle infiltrazioni mafiose e criminali in genere e del lavoro sommerso:

1. l'inserimento nei bandi di gara della facoltà di escludere le ditte per le quali il Prefetto dovesse segnalare pregressi impieghi di manodopera con modalità irregolari ovvero ricorsi ad illegittime forme di intermediazione per il reclutamento della manodopera;
2. l'inserimento nei bandi di gara della facoltà di escludere le ditte per le quali il Prefetto fornisce informazioni antimafia ai sensi dell'art. 1 *septies* del D.L. 629/82, ai fini delle valutazioni discrezionali ammesse dalla legge;
3. la sottoscrizione da parte delle imprese aggiudicatrici di opere e servizi e delle loro eventuali affidatarie di un'apposita dichiarazione, conforme all'allegato modello predisposto dalla Prefettura di Milano, con la quale le stesse si impegnano a denunciare i reati di cui agli artt. 610-611-612-629 c.p. dei quali



abbiano circostanziate notizie, commessi nei confronti di coloro che operano nell'esecuzione dell'appalto.

L'inosservanza dell'impegno integra una fattispecie di inadempimento contrattuale, consentendo alla stazione appaltante di chiedere anche la risoluzione del contratto di appalto secondo le norme del codice civile e delle relative interpretazioni in materia;

4. l'utilizzo di più trasparenti operazioni di pagamento delle retribuzioni dei lavoratori attraverso la corresponsione a mezzo di bonifici bancari ovvero di assegni non trasferibili;
5. l'attività ispettiva del Gruppo di Lavoro per il Lavoro Sommerso.

#### ARTICOLO 4

Le Associazioni imprenditoriali e le Organizzazioni Sindacali si impegnano in particolare a:

1. informare le imprese associate e i lavoratori del contenuto del presente protocollo;
2. a dare diffusione e/o attuazione alle iniziative in materia di formazione e informazione individuate dal Gruppo di Lavoro costituito in Prefettura per la predisposizione del presente protocollo, nel caso in cui non siano già attivate iniziative similari.





#### **ARTICOLO 5**

Ai fini di una esplicita e stringente condivisione dei principi e degli impegni contenuti nel presente protocollo, le Associazioni imprenditoriali si impegnano a favorire la sottoscrizione, da parte delle singole stazioni appaltanti, di protocolli di legalità redatti sulla base del protocollo-tipo che verrà sviluppato da un apposito gruppo di lavoro composto dai firmatari del presente protocollo.

#### **ARTICOLO 6**

La Prefettura di Milano e le parti firmatarie curano la corretta applicazione del presente protocollo.



**DICHIARAZIONE AI SENSI DELL'ART. 3 DEL PROTOCOLLO DI LEGALITA'  
SOTTOSCRITTO PRESSO LA PREFETTURA DI MILANO**

Il/La sottoscritta/a \_\_\_\_\_ nato/a a  
\_\_\_\_\_ il \_\_\_\_\_ a \_\_\_\_\_ in via  
\_\_\_\_\_ titolare/rappresentante legale della ditta  
\_\_\_\_\_ con sede in  
\_\_\_\_\_ via \_\_\_\_\_ iscritta al nr.  
\_\_\_\_\_ del registro delle imprese tenuto presso la Camera di Commercio  
di \_\_\_\_\_

**SI IMPEGNA**

Secondo quanto previsto dall'art. 3 del "Protocollo d'intesa per la tutela della legalità nei rapporti di lavoro e il contrasto a fenomeni di intermediazione abusiva di manodopera " sottoscritto presso la Prefettura di Milano il 5 ottobre 2004 a denunciare alle Forze di Polizia i reati di cui agli artt. 610, 611, 612, 629 c.p. dei quali abbia circostanziata notizia, commessi nei confronti di coloro che operano nell'esecuzione dell'appalto

**DICHIARA**

Di essere informato che la mancata osservanza dell'obbligo di denunciare ogni interferenza o illecita situazione in relazione ai reati sopraindicati costituisce inadempimento contrattuale che consente alla stazione appaltante di chiedere anche la risoluzione del contratto di appalto secondo le norme del codice civile e delle relative interpretazioni in materia.

Milano, \_\_\_\_\_

\_\_\_\_\_



Milano, 5 ottobre 2004

Letto e sottoscritto,

Prefettura di Milano  
*Bruno Ferrante*

Direzione Regionale del Lavoro  
*Dott. Massimo Pianese*

Direzione Provinciale del Lavoro  
*Ing. Marcello Quoiari*

I.N.P.S. Sede Provinciale  
*Dott. Giovanni Chiaravalle*

I.N.A.I.L. Sede Regionale *provincia di Milano*  
*Dott. Paolo Vaccarella*  
**ANTONIO DE ROBERTIS**

Le A.S.L. della provincia di Milano  
*Dott.ssa Susanna Cantoni*

Assimpredil - ANCE  
*Dott. Piero Torretta*

ANIEM Milano  
*Dott.ssa Manuela Porta*

Cassa Edile  
*Dott. Camillo Ranza*

FILLEA - CGIL Milano  
*Sig. Marco Di Girolamo*

FILCA - CISL Milano  
*Sig. Danilo Galvagni*

FeNEAL - UIL Milano  
*Sig. Ferdinando Lioi*



**PREFETTURA di MILANO**  
UFFICIO TERRITORIALE DEL GOVERNO

**FILLEA – CGIL- Segreteria Brianza**  
*Sig. Giuseppe Mottura*

**FILCA – CISL- Segreteria Brianza**  
*Sig. Renzo Zavattari*

**FeNEAL – UIL- Segreteria Brianza**  
*Sig. Antonio Serina*

**FILLEA – CGIL- Ticino Olona**  
*Sig. Francesco Tortora*

**FILCA – CISL Legnano**  
*Sig. Terenzio Crespi*

*[Handwritten signature]*  
*[Handwritten signature]*  
*[Handwritten signature]*  
*[Handwritten signature]*  
*[Handwritten signature]*





*Prefettura di Milano*  
*Ufficio territoriale del Governo*

**PROTOCOLLO DI LEGALITA'**

tra

**PREFETTURA DI MILANO**

e

**MILANO MARE – MILANO TANGENZIALI S.P.A.**

**PREMESSO**

- che una corretta ed efficace politica di prevenzione antimafia deve comprendere necessariamente misure finalizzate ad assicurare la rimozione degli ostacoli che il fenomeno delle infiltrazioni negli appalti pubblici da parte della criminalità organizzata frapponne al libero esercizio dell'attività imprenditoriale e della libera concorrenza;
- che il contrasto al citato fenomeno criminale non può essere affidato esclusivamente alle investigazioni penali, perché esse, per loro stessa natura perseguono responsabilità connesse all'accertamento di fatti specifici e non assicurano efficaci azioni preventive;
- che il Ministero dell'Interno e l'Autorità per la vigilanza sui lavori pubblici hanno sottoscritto un protocollo d'intesa finalizzato, tra l'altro, a conseguire tramite le Prefetture la promozione e la tutela della legalità e trasparenza anche nel settore degli appalti attraverso appositi "Protocolli di Legalità" fra Prefetture e Amministrazioni Pubbliche e/o soggetti privati interessati.



# *Prefettura di Milano*

## *Ufficio territoriale del Governo*

### CONSIDERATO

- che la Società Milano Mare – Milano Tangenziali S.p.A. sarà impegnata nella realizzazione di opere pubbliche di significativo valore economico nella provincia di Milano, tra le quali anche lavori ricompresi tra le “Grandi Opere” identificate con delibera CIPE n. 121 del 21 dicembre 2001;

### RITENUTO

- che gli investimenti previsti non devono essere negativamente condizionati ed ostacolati da fattori ambientali che impediscano il normale svolgimento delle attività imprenditoriali;
- che è istituito presso la Prefettura di Milano un “Gruppo di Lavoro” composto da un rappresentante INPS, INAIL, Cassa Edile, A.S.L., Direzione Provinciale del Lavoro, D.I.A., Camera di Commercio, Industria, Artigianato ed Agricoltura di Milano, Regione Lombardia e da un Ufficiale della Guardia di Finanza con il compito di svolgere attività ispettiva nei cantieri edili in materia di regolarità contributiva ed assicurativa nonché in materia di sicurezza nel lavoro;
- che, ai sensi del Decreto Interministeriale datato 14.03.2003, viene costituito da parte del Prefetto di Milano un “Gruppo Interforze” composto da un funzionario della Polizia di Stato, un ufficiale del Comando Provinciale dell’Arma dei Carabinieri, un ufficiale del Comando Provinciale della Guardia di Finanza, un funzionario/ufficiale della D.I.A., un rappresentante del Provveditorato Opere Pubbliche e un rappresentante dell’Ispettorato del Lavoro, con il compito di svolgere, in collegamento con la D.I.A., accertamenti sull’attività delle imprese impegnate nell’esecuzione delle



# *Prefettura di Milano*

## *Ufficio territoriale del Governo*

“Grandi Opere” per acquisire elementi informativi utili ad individuare eventuali cointeressenze nella conduzione delle imprese da parte di soggetti direttamente legati ad associazioni criminali, anche attraverso l’accesso ai cantieri; il controllo delle procedure di affidamento delle opere, le rilevazioni e gli accessi nei cantieri necessari per i controlli sulle regolarità contributive ed assicurative;

- il Prefetto di Milano e il Presidente di Milano-Mare Milano Tangenziali S.p.A. esprimono la volontà di assicurare la realizzazione del preminente interesse pubblico alla legalità ed alla trasparenza nel settore suindicato mediante sottoscrizione del presente “Protocollo di Legalità” finalizzato alle attività di prevenzione dei tentativi di infiltrazione mafiosa, in particolare con il monitoraggio da attuarsi attraverso le approfondite informazioni che saranno all’uopo fornite dalle Forze di Polizia.

### SI STIPULA

#### ART. 1

Sono oggetto del presente protocollo le opere di valore superiore a Euro 250.000,00 realizzate nella provincia di Milano dalla Società Milano-Mare Milano Tangenziale S.p.A..

#### ART. 2

La Società Milano Mare – Milano Tangenziale S.p.A. si impegna ad inviare al Prefetto copia dei bandi di gara relativi alle opere di cui sopra nonché





# *Prefettura di Milano*

## *Ufficio territoriale del Governo*

ogni utile notizia concernente le procedure di gara e la fase di esecuzione dei lavori stessi come ad esempio l'elenco delle ditte partecipanti, l'individuazione della ditta aggiudicataria, il numero dei lavoratori impiegati, l'indicazione delle imprese subappaltatrici, titolari di noli, titolari di contratti derivati e subcontratti comunque denominati nonché i relativi metodi di affidamento.

### ART. 3

Il Prefetto disporrà accertamenti preliminari, comunicandone ogni rilevante risultanza, sia in ordine all'eventuale sussistenza nel bando di gara di condizioni o modalità che, di fatto, potrebbero favorire tentativi di inquinamento mafioso o comunque potrebbero pregiudicare la massima trasparenza delle procedure, sia in ordine al possesso di requisiti morali da parte delle ditte partecipanti.

### ART. 4

La Società Milano Mare – Milano Tangenziale S.p.A. si impegna, ai fini delle valutazioni discrezionali ammesse dalla legge, ad inserire nei propri bandi di gara la facoltà di escludere le ditte per le quali il Prefetto fornisce informazioni antimafia ai sensi dell'art. 1 *septies* del D.L. 629/82.

Analoga previsione sarà inserita nei bandi di gara in relazione a ditte per le quali il Prefetto o il Questore dovessero segnalare pregressi impieghi di manodopera con modalità irregolari ovvero ricorsi ad illegittime forme di intermediazione per il reclutamento della manodopera.



*Prefettura di ..... Milano*  
*Ufficio territoriale del Governo*

**ART. 5**

La Società Milano Mare – Milano Tangenziale S.p.A. si impegna, altresì, a favorire l'esercizio dei poteri ispettivi o di accesso secondo le determinazioni del "Gruppo di Lavoro" e del "Gruppo Interforze" di cui in premessa al fine di svolgere l'attività di controllo, anche sui cantieri, della regolarità contributiva, assicurativa e di sicurezza sul lavoro ai sensi della D.Lvo 626/94.

**ART. 6**

La Società Milano Mare-Milano Tangenziale S.p.A. si impegna a comunicare ogni eventuale variazione intervenuta negli organi societari, ivi comprese quelle relative agli eventuali subappaltatori o fornitori.

**ART. 7**

La Milano Mare – Milano Tangenziale S.p.A. si impegna ad acquisire dalle imprese esecutrici degli appalti e subappalti oggetto del presente "Protocollo di legalità" copia dei modelli D.M. 10 ed F24 nonché copia dei modelli 770 relativi agli ultimi tre anni nonché informazioni sul numero dei lavoratori da occupare, le loro qualifiche ed il criterio di assunzione.

La documentazione in questione sarà tempestivamente inviata alla Prefettura di Milano che la trasmetterà al "Gruppo di Lavoro" ed al "Gruppo Interforze" di cui in premessa.

Inoltre, al fine di favorire la puntuale applicazione del presente protocollo, la società Milano Mare-Milano Tangenziale S.p.A. si impegna ad inserire nei propri documenti di gara un espresso richiamo agli obblighi previsti a carico delle imprese aggiudicatarie, con particolare riguardo agli obblighi di comunicazione previsti dal precedente comma 1.



*Prefettura di Milano*  
*Ufficio territoriale del Governo*

**ART. 8**

Il Prefetto si avvale dei predetti Gruppi per effettuare accertamenti sulle imprese aggiudicatrici delle gare di appalto dei lavori e su tutte le imprese direttamente o indirettamente interessate ai lavori medesimi.

Il Prefetto di Milano si impegna affinché gli accertamenti in questione sulle imprese siano definiti nel minor tempo possibile.

La Milano Mare - Milano Tangenziale S.p.A. si impegna a far rispettare il presente protocollo alle Aziende che risulteranno direttamente o indirettamente interessate alla realizzazione dei lavori citati.

Milano, 23 marzo 2004

Letto e sottoscritto,

Prefettura di Milano  
Dott. Bruno Ferrante

Milano Mare - Milano Tangenziale S.p.A.  
Prof. Dott. Giancarlo Elia Valori



**PROTOCOLLO D'INTESA  
PER LA REGOLARITA' E LA SICUREZZA  
DEL LAVORO NEL SETTORE DELLE COSTRUZIONI**

L'anno duemilatre, il giorno undici del mese di dicembre, presso la Prefettura di Milano,

- **La Prefettura di Milano**
- **La Provincia di Milano**
- **Il Comune di Milano**
- **Il Comune di Monza**
- **La Direzione Provinciale del Lavoro**
- **L'A.S.L. Città di Milano**
- **La Camera di Commercio, Industria, Artigianato ed Agricoltura di Milano**
- **Le Associazioni di categoria edili, commerciali ed artigiane di Milano e Monza**

*che sottoscrivono il presente Protocollo*

- **Le Confederazioni Sindacali dei lavoratori di Milano e Brianza**

*che sottoscrivono il presente Protocollo*

^^^

**Visto** il Protocollo d'Intesa siglato in data 11 maggio 2002 tra il Comune di Milano, l'Assimpredil e le Organizzazioni sindacali di Milano.

**Visto** il Protocollo d'Intesa per il rilascio del D.U.R.C. siglato in data 29 marzo 2001 tra la Prefettura di Milano, la Direzione Provinciale INPS di Milano, la Direzione Regionale INAIL per la Lombardia, la Direzione Provinciale del Lavoro di Milano, la Cassa Edile di Milano, le OO.SS. del comparto edile di Milano e l'ASSIMPREDIL.

**Visto** il Protocollo d'Intesa siglato in data 1° aprile 1999 tra la Provincia di Milano, le Organizzazioni Sindacali del settore Edile e l'Assimpredil in tema di applicazione della normativa contributiva e di quella sulla sicurezza dei lavoratori nei cantieri edili.

**Acquisiti** gli orientamenti in materia di sicurezza e salute dei lavoratori nel settore delle costruzioni espressi dalla Prefettura di Milano.

**Convengono**



## **Parte I – REGOLARITÀ DELLA MANO D’OPERA E MONITORAGGIO DELLA SICUREZZA**

### **Art. 1 Premesse**

- § 1. Le Amministrazioni pubbliche firmatarie e le Parti Sociali con i propri enti paritetici concordano sulla prioritaria necessità di contrastare il fenomeno del lavoro irregolare favorendo l'emersione del lavoro sommerso e di garantire il rispetto della disciplina legislativa in materia di sicurezza e di salute nei luoghi di lavoro, anche attraverso azioni di prevenzione e di controllo.
- § 2. Le Amministrazioni pubbliche firmatarie riconoscono che gli Enti paritetici costituiti dalle Associazioni imprenditoriali e dalle Organizzazioni Sindacali dei lavoratori edili firmatarie possono svolgere un ruolo di scambio informativo con le pubbliche istituzioni deputate alla verifica dell'osservanza delle norme vigenti in materia di rapporti di lavoro e di sicurezza e salute dei lavoratori.
- § 3. Le Associazioni imprenditoriali e le Organizzazioni Sindacali dei lavoratori edili firmatarie svolgono istituzionalmente anche attività di consulenza e verifica nei confronti delle imprese obbligatoriamente iscritte e dei relativi lavoratori mediante accesso ai cantieri.

### **Art. 2 Collaborazione degli Enti paritetici**

- § 1. Durante l'esecuzione delle opere affidate per un importo superiore ad Euro 1.500.000,00=, effettuate per conto delle Amministrazioni firmatarie, gli Enti paritetici Cassa Edile di Milano, CPT di Milano ed ESEM metteranno a disposizione delle parti che sottoscrivono il presente accordo, oltre che delle imprese iscritte e dei relativi lavoratori, le risultanze delle proprie competenze per le problematiche relative alla regolarità nelle assunzioni dei prestatori di lavoro, per il pieno rispetto del contratto nazionale del lavoro e del contratto integrativo provinciale di settore e per le problematiche relative alla sicurezza e salute dei lavoratori.
- § 2. Alle imprese nelle quali non si è provveduto alla nomina dei rappresentanti dei lavoratori per la sicurezza sarà assicurata la presenza di rappresentanti territoriali (RLS-T) anche con lo specifico compito di favorire l'informazione sui rischi esistenti nelle varie fasi di esecuzione dei lavori. Il medesimo impegno compete al Rappresentante dei Lavoratori per la Sicurezza (RLS).

### **Art. 3 Informazione degli Enti paritetici**

- § 1. Le Amministrazioni pubbliche firmatarie, al fine di assicurare la conoscenza delle imprese autorizzate ad accedere ai cantieri, provvederanno, a cura del Responsabile del



Procedimento, a trasmettere tempestivamente alle Parti sociali e agli Enti paritetici copia delle Notifiche preliminari e relativi aggiornamenti dei subappalti e delle forniture in opera riconosciuti.

- § 2. Le Amministrazioni pubbliche firmatarie provvederanno altresì a trasmettere ai medesimi soggetti le schede di rilevazione del personale impegnato nella esecuzione dei lavori richieste alle imprese esecutrici dal Responsabile dei Lavori per conto del Committente ai sensi dell'art. 3, comma 8 del d.lgs. n. 494/1996 e s.m.i. di cui all'Allegato 1 del presente Protocollo.
- § 3. La Cassa Edile di Milano su richiesta delle imprese iscritte provvederà a comunicare anche prima della stipula dei contratti di subappalto, informazioni sulla regolarità e sulla forza lavoro delle imprese subappaltatrici.

#### **Art. 4 Comunicazione situazioni contributive**

- § 1. Gli Enti previdenziali, compresa la Cassa Edile, ove dovuta, o i lavoratori, secondo quanto previsto dall'art. 13 del D.M. n. 145 del 19.4.2000, comunicheranno all'Impresa, con copia per conoscenza al responsabile unico del procedimento, l'inottemperanza di appaltatori e/o subappaltatori al pagamento di oneri previdenziali e/o delle competenze dovute agli stessi lavoratori.
- § 2. in tal caso l'impresa provvederà direttamente al pagamento delle competenze, trattenendo l'importo dovuto dei pagamenti da effettuarsi nei confronti degli appaltatori/subappaltatori.

#### **Art. 5 Tesserino di riconoscimento**

- § 1. Tutti i lavoratori presenti nel cantiere saranno dotati di un tesserino di riconoscimento, rilasciato dall'impresa e composto da:
- nome e cognome;
  - fotografia;
  - impresa di appartenenza;
  - indicazione del cantiere in cui si svolgono i lavori.
- § 2. Le imprese iscritte al sistema degli Enti paritetici potranno convenire specifiche attività di consulenza per la regolarità nei rapporti di lavoro e per monitorare l'osservanza delle disposizioni di legge in materia di sicurezza ed ambiente di lavoro.

#### **Art. 6 Comitato per la sicurezza (CPS)**

- § 1. Per il monitoraggio degli aspetti relativi alla sicurezza, sarà costituito un "comitato per la sicurezza" (CPS) del quale faranno parte:



- ◊ il responsabile dei lavori;
- ♣ il coordinatore della sicurezza per l'esecuzione;
- un rappresentante per ciascuna impresa esecutrice presente in cantiere;
- ♠ un rappresentante della sicurezza territoriale RLS-T;
- ♣ un rappresentante del CPT comitato Paritetico Territoriale;
- ♠ un rappresentante del Servizio di Sicurezza Assimpredil.

§ 2. in caso di necessità il comitato potrà essere convocato dal Responsabile di procedimento su richiesta di ciascun componente.

### **Art. 7 Importo degli Appalti**

§ 1. Le Amministrazioni pubbliche firmatarie si impegnano a far accettare i contenuti del presente accordo a tutte le imprese esecutrici per cantieri di importo superiore ad Euro 1.500.000,00=.

### **Art. 8 Tavolo paritetico permanente (TPP)**

§ 1. Le Amministrazioni pubbliche firmatarie – ognuna per la sua parte di competenza – e le Parti sociali istituiscono un “tavolo paritetico permanente” (TPP) per la verifica degli effetti del presente accordo, che si riunisce con cadenza quadrimestrale.

§ 2. Agli incontri partecipano gli Enti paritetici, oltre ad enti, istituzioni ed imprese eventualmente invitati.

§ 3. Al fine di garantire il necessario tempestivo esame delle questioni che dovessero insorgere dal presente accordo, dietro richiesta di una qualsiasi delle parti, potrà essere convocata apposita riunione.

### **Art. 9 Comunicazione delle aggiudicazioni**

§ 1. Le Amministrazioni pubbliche firmatarie – ognuna per la sua parte di competenza – comunicheranno prima dell'inizio dei lavori alle Parti sociali ed agli Enti paritetici notizie delle avvenute aggiudicazioni di opere pubbliche e delle aziende aggiudicatari.

### **Art. 10 sistema di certificazione**

§ 1. Le Amministrazioni pubbliche firmatarie – ognuna per la sua parte di competenza – si impegnano ad utilizzare il D.U.R.C. – Documento Unico di Regolarità Contributiva – come sistema di certificazione per tutti i lavori di loro pertinenza.



## **Parte II – OSSERVATORIO SULLA GESTIONE DELLA SICUREZZA E DELLA SALUTE DEI LAVORATORI NEL SETTORE DELLE COSTRUZIONI**

### **Capo I - Osservatorio**

#### **Art. 11 Premesse generali**

- § 1. La Prefettura di Milano, di concerto con la Provincia di Milano ed il Comune di Milano:
- a) Conferisce massima importanza alla idoneità tecnico-professionale in materia di sicurezza, igiene del lavoro e regolarità contributiva delle Imprese operanti nei cantieri per l'esecuzione di opere pubbliche, auspicando che l'istituendo Osservatorio si costituisca quale punto di riferimento per il sistema delle committenze pubbliche e private a tale proposito.
  - b) Concorda con le OO.SS. dell'Edilizia e le Associazioni imprenditoriali riguardo all'opportunità di implementare metodi e strumenti atti a migliorare il contrasto del fenomeno infortunistico nei cantieri per l'esecuzione di opere pubbliche anche tramite il monitoraggio dei risultati ottenuti in termini di andamento del fenomeno infortunistico e dell'azione delle figure e degli enti preposti alla prevenzione di tale fenomeno.
  - c) Riconosce che il Comitato Paritetico Territoriale delle province di Milano e la Cassa Edile di Milano possono svolgere una attività di supporto ai ruoli di Responsabile di procedimento-Responsabile dei lavori e di Coordinatore della sicurezza per l'esecuzione dei lavori in sede di monitoraggio e valutazione delle condizioni di sicurezza e igiene nei cantieri temporanei e mobili oltre che di regolarità contributiva.

#### **Art. 12 Istituzione dell'Osservatorio**

- § 1. Considerate le Premesse sopra esplicitate, tra i firmatari del presente Protocollo d'intesa si conviene di collaborare alla istituzione e gestione di un *Osservatorio per il monitoraggio dell'andamento delle condizioni di sicurezza e salute e di regolarità contributiva per i lavoratori* (nel seguito indicato come "Osservatorio") impegnati nella realizzazione di opere pubbliche.
- § 2. L'Osservatorio opererà sotto il patrocinio della Prefettura di Milano.

#### **Art. 13 Ambito operativo dell'Osservatorio**

- § 1. L'Osservatorio avrà il compito di monitorare le condizioni di sicurezza e salute e di regolarità dei rapporti contrattuali dei lavoratori per i cantieri di opere affidate per un importo superiore ad Euro 1.500.000,00= secondo i metodi e gli strumenti di seguito specificati.





- § 2. Il territorio oggetto di monitoraggio sarà quello della provincia di Milano, fatta salva la facoltà di altre stazioni appaltanti, sia pubbliche che private, di assumere i contenuti del presente protocollo nei rispettivi patti contrattuali con le imprese esecutrici, per qualunque importo di lavori affidati.
- § 3. In considerazione dell'alta valenza sociale della attività dell'Osservatorio, la Prefettura di Milano e le parti Sociali auspicano che i contenuti del presente Protocollo abbiano la massima diffusione sul territorio.

#### **Art. 14 Membri dell'Osservatorio**

- § 1. Sono membri di diritto dell'Osservatorio tutti gli Enti e le Parti firmatarie del presente Protocollo, i quali potranno essere rappresentati, a loro discrezione anche da un consulente specialista in materia.

#### **Art. 15 Strumenti dell'Osservatorio e trattamento dei dati**

- § 1. Il trattamento dei dati provenienti dai cantieri che rientrano nell'ambito di applicazione del presente protocollo avverrà mediante archiviazione in una base dati di tipo relazionale organizzata secondo due archivi principali:
- a) Un archivio relativo ai dati anagrafici delle imprese esecutrici.
  - b) Un archivio relativo ai dati anagrafici dei cantieri conclusi.
- § 2. Per la natura e l'organizzazione dei dati si rinvia a quanto riportato in Allegato I al presente Protocollo.
- § 3. L'Osservatorio metterà disposizione i dati degli archivi in un sito internet, a vantaggio della comunità dei Committenti e dei Tecnici del settore delle costruzioni.
- § 4. I dati contenuti nell'archivio non impegneranno l'Osservatorio, che si limiterà ad introdurre i dati provenienti dai cantieri e a pubblicarli sul sito internet, senza volontà alcuna di creare classifiche di sorta riferite alle imprese esecutrici.

### **Capo II – Archivio dati**

#### **Art. 16 Raccolta dei dati**

- § 1. I dati da trasmettere all'Osservatorio vengono raccolti dal Coordinatore della sicurezza in fase di esecuzione (nel seguito: il Coordinatore per l'esecuzione) durante lo svolgimento



dei lavori in apposite schede, predisposte secondo quanto indicato nell'Allegato I al presente Protocollo.

- § 2. L'insieme delle schede di rilevazione costituirà la "Relazione finale di coordinamento".
- § 3. Le Amministrazioni aggiudicatrici provvederanno ad inserire l'onere di raccolta dati e di produzione della Relazione finale di coordinamento di cui ai commi precedenti nel disciplinare di incarico del Coordinatore per l'esecuzione.

#### **Art. 17 Trasmissione dei dati**

- § 1. Contestualmente alla emissione da parte del Direttore dei lavori del Certificato di ultimazione dei lavori di cui all'articolo 172 del D.P.R. 21.12.1999 n. 554, Regolamento di attuazione della legge quadro in materia di lavori pubblici (nel seguito: Regolamento), il Coordinatore per l'esecuzione provvede a trasmettere al Direttore dei lavori le schede di rilevazione relative alle imprese esecutrici ed al cantiere.
- § 2. Le schede di rilevazione di cui al precedente comma saranno inviate unitamente alla Relazione di accompagnamento al Conto finale dei lavori che il Direttore dei lavori trasmette al Responsabile di procedimento nei modi previsti dall'art. 173 del Regolamento, nella quale sono indicate *"le vicende alle quali l'esecuzione del lavoro è stata soggetta"* tra cui, ad esempio, *"gli eventuali sinistri o danni a persone animali o cose con indicazione delle presumibile cause e delle relative conseguenze"* così come *"i processi verbali di accertamento di fatti o di esperimento di prove"* ovvero *"tutto ciò che può interessare la storia cronologica della esecuzione"*.
- § 3. Il Responsabile di procedimento provvede quindi a trasmettere all'Osservatorio le schede di rilevazione di cui ai commi precedenti per l'inserimento dei dati nell'archivio informatizzato.
- § 4. L'Appaltatore riceverà copia conforme delle schede medesime.
- § 5. Le Amministrazioni aggiudicatrici provvederanno ad inserire l'onere di trasmissione al Responsabile di procedimento delle schede di rilevazione di cui ai precedenti commi nel disciplinare di incarico del Direttore dei lavori.

#### **Art. 18 Norme transitorie**

- § 1. I dati raccolti dall'Osservatorio saranno resi pubblici solo al raggiungimento di almeno 30 cantieri monitorati.
- § 2. In via transitoria, le Amministrazioni aggiudicatrici firmatarie del presente Protocollo potranno discrezionalmente fissare la raccolta dati in occasione della liquidazione di S.A.L. significativi relativi a cantieri che rientrino nel campo di applicazione del protocollo, al fine di velocizzare e facilitare l'implementazione del sistema di monitoraggio dell'Osservatorio.



## **ALLEGATO I – CONTENUTI DELLA RELAZIONE FINALE DI COORDINAMENTO**

- § 1. Dati provenienti dalla Notifica Preliminare, a consuntivo**
  
- § 2. Dati relativi alla produzione e alla sicurezza del cantiere**
  
- § 3. Dati relativi al monitoraggio della sicurezza del cantiere**
  
- § 4. Dati relativi alla gestione della sicurezza del cantiere**
  
- § 5. Note e valutazioni conclusive e propositive del Coordinatore per l'esecuzione**



## Indice

### Parte I – REGOLARITÀ DELLA MANO D’OPERA E MONITORAGGIO DELLA SICUREZZA

Art. 1	Premesse .....	2
Art. 2	Collaborazione degli Enti paritetici .....	2
Art. 3	Informazione degli Enti paritetici .....	2
Art. 4	Comunicazione situazioni contributive .....	3
Art. 5	Tesserino di riconoscimento .....	3
Art. 6	Comitato per la sicurezza (CPS) .....	3
Art. 7	Importo degli Appalti .....	4
Art. 8	Tavolo paritetico permanente (TPP9) .....	4
Art. 9	Comunicazione delle aggiudicazioni .....	4
Art.10	Sistema di certificazione .....	4

### Parte II – OSSERVATORIO SULLA GESTIONE DELLA SICUREZZA E DELLA SALUTE DEI LAVORATORI NEL SETTORE DELLE COSTRUZIONI .....

#### Capo I – Osservatorio .....

Art. 11	Premesse generali .....	5
Art. 12	Istituzione dell’Osservatorio .....	5
Art. 13	Ambito operativo dell’Osservatorio .....	5
Art. 14	Membri dell’Osservatorio .....	6
Art. 15	Strumenti dell’Osservatorio e trattamento dei dati .....	6

#### Capo II – Archivio dati

Art. 16	Raccolta dei dati .....	6
Art. 17	Trasmissione dei dati .....	7
Art. 18	Norme transitorie .....	7

### Allegato I – CONTENUTI DELLA RELAZIONE FINALE DI COORDINAMENTO .....



Data, 11 dicembre 2003

Letto e sottoscritto,

Prefettura di Milano  
Dott. Bruno Ferrante

Provincia Milano  
Dott. Francesco Maria Vittadini

Comune Milano  
Sen. Riccardo De Corato

Comune Monza  
Ass. Dott. Antonio Marrazzo

Camera di Commercio, Industria, Artigianato ed Agricoltura  
Dott. Pier Andrea Chevallard

Direzione Provinciale del Lavoro  
Dott. Ing. Marcello Quoiani

A.S.L. Città di Milano  
Dott. Giovanni Pianosi

Cassa Edile  
Dott. Camillo Ranza

Assimpredil  
Dott. Piero Torretta

ASSOLOMBARDA  
Dott. Michele Perini

Unione Commercio, Turismo e Servizi Milano e Monza  
Dott. Carlo Sangalli

API Associazione Piccole Medie Imprese  
Dott. Danilo Broggi

CNA Sede prov.le  
Dott. Maurizio Calzolari

Unione Artigiani Provincia Mi - CLAAI  
Dott. Salvatore Luca

APA Confartigianato Milano  
Sig. Dario Visconti



Confartigianato Altomilanese  
*Sig. Edmiro Toniolo*

APAM- CASARTIGIANI  
*Dott. Alessandro Tosti*

FEDERARCHITETTI  
*Dott. Arch. Edoardo Zanaboni*

ASSOSIC  
*Sig. Francesco Giberti*

Comitato Paritetico Territoriale  
*Geom. Marco Garantola*

Associazione Industriali Monza e Brianza  
*Dott.ssa Simonetta Galdini*

UIL  
*Sig. Amedeo Giuliani*

FeNEAL - UIL  
*Sig. Ferdinando Lioi*

CISL  
*Sig.ra Maria Grazia Fabrizio*

FILCA - CISL  
*Sig. Danilo Galvagni*

CGIL  
*Sig. Giorgio Roilo*

FILLEA - CGIL  
*Sig. Marco Di Girolamo*

CGIL - Segreteria Brianza  
*Sig. Angelo Bonsignori*

CISL - Segreteria Brianza  
*Sig. Marco Viganò*

UIL - Segreteria Brianza  
*Sig. Costantino Frustaci*





PREFETTURA di MILANO  
UFFICIO TERRITORIALE DEL GOVERNO

---

*PREFETTURA DI MILANO*

***ATTIVITA' DEL GRUPPO DI LAVORO PER LA  
SICUREZZA SUL LAVORO ED IL LAVORO  
SOMMERSO***







- ribasso su base d'asta per gli appalti pubblici >10% (seguire l'ordine decrescente);
- preferibilmente opere di ristrutturazione e di costruzione o di scavo dove siano ipotizzabili rischi di caduta dall'alto o da utilizzo di macchine utensili;
- si tende ad evitare le fasi di inizio e fine lavori e si privilegia una distribuzione omogenea dei cantieri da visitare su tutto il territorio provinciale;
- sono prese in considerazione eventuali segnalazioni pervenute dagli enti ed eventuali altri elementi di conoscenza specifici, presenti a livello territoriale;
- i 4 gruppi di lavoro riferiscono mensilmente al Capo di Gabinetto della Prefettura gli esiti delle indagini e gli eventuali problemi emersi;
- il Gruppo di lavoro si riunisce ogni 2 mesi per verificare gli esiti dell'attività ispettiva espletata a livello locale;
- si sono avviati i lavori per costruire un'anagrafe delle imprese riportando gli esiti dei controlli eseguiti dai diversi enti (anagrafe della Camera di Commercio da incrociare con INPS, INAIL).

Nell'ambito dell'attività dello stesso Gruppo di lavoro è stato istituito lo "*Sportello Unico per il rilascio del documento unico di regolarità contributiva*", nato a seguito del protocollo d'intesa firmato il 29 marzo 2001 tra Cassa Edile, INAIL e INPS, diventato operativo dal successivo mese di giugno.

Le finalità dello sportello unico sono varie:

- Sostituire le relative certificazioni rilasciate singolarmente da INAIL, INPS e Cassa Edile, a favore di un modulo di certificazione unica tra enti, con indubbi vantaggi per gli imprenditori che si trovano di fronte un unico interlocutore e non tre soggetti diversi con tempi e modalità operative differenti;
- Consentire il confronto contestuale dei dati in possesso dai diversi enti, favorendo l'emersione di dichiarazioni difformi o incongruenti;
- Ridurre i tempi di emissione del provvedimento finale attraverso una generale esemplificazione delle procedure di comunicazione tra le stazioni appaltanti e gli enti preposti al rilascio delle certificazioni di regolarità mediante l'utilizzo di modelli elettronici unificati;
- Costruire una banca dati degli appalti pubblici e delle imprese edili della provincia di Milano;
- Favorire uno scambio costante di informazioni tra tutti i soggetti pubblici e privati che istituzionalmente operano nel campo della prevenzione e della sicurezza sul lavoro.

La procedura del rilascio del documento unico, in origine solo cartacea, è attualmente completamente informatizzata e già rispondente a quanto previsto dall'art. 2 del D.L. 25.09.02, n. 210.



# *Prefettura di Milano*

## PROTOCOLLO D'INTESA PER IL RILASCIO DEL DOCUMENTO UNICO DI ATTESTAZIONE DELLA REGOLARITA' CONTRIBUTIVA, PREVIDENZIALE E ASSICURATIVA.

L'anno duemilauno, il giorno ventinove del mese di marzo, presso la Prefettura di Milano,

tra

- il signor Prefetto della Provincia di Milano, Dott. Bruno Ferrante;
- l'Istituto Nazionale della Previdenza Sociale, Sede provinciale di Milano, rappresentato dal Direttore, Dott. Gregorio Tito;
- l'Istituto Nazionale per l'Assicurazione contro gli infortuni sul lavoro, Sede Regionale per la Lombardia, rappresentato dal Direttore Regionale, dott. Paolo Vaccarella;
- la Direzione Provinciale del Lavoro, rappresentata dal Direttore Vicario, Rag. Rodolfo Cicchitti;
- la Cassa Edile della Provincia di Milano, rappresentata dal Presidente pro-tempore Camillo Ranza;
- le OO.SS, del Comparto Edile, FeNEAL-UIL, FILCA-CISL, FILLEA-CGIL, rappresentate rispettivamente dai sigg.ri F. Lioi, F. Turri, G. Vanoli;
- l'Assimpredil, rappresentata dal Responsabile delle Relazioni Industriali, dott. Fabio Mangini;

premessi che:

- la normativa vigente in materia di appalti lavori pubblici e affidamenti privati (L. 11/2/1994, n. 109 e successive modificazioni e integrazioni; DPR 25/01/2000 n. 34; Decreto Ministero Lavori Pubblici 19/04/2000 n. 145; D. Lgs 494/96; D. Lgs 528/99; L. 55/90 e DPCM 55/91) pone in capo al committente, sia esso pubblico che privato, e alle imprese esecutrici il rispetto di norme che, disciplinando il rapporto contrattuale intercorrente tra committente e soggetto appaltatore, sono finalizzate, da un lato, a tutelare il diritto dei lavoratori alla corresponsione della retribuzione, nel rispetto di quanto previsto dal contratto collettivo, dall'altro ad assicurare l'osservanza delle norme concernenti il versamento dei contributi



# Prefettura di Milano

previdenziali ed assistenziali e, infine, a garantire le condizioni di sicurezza per la tutela e la salvaguardia dell'integrità psico-fisica dei lavoratori medesimi;

- presso la Prefettura di Milano è stato di recente istituito un Gruppo di lavoro permanente per la sicurezza sul lavoro ed il lavoro sommerso, cui partecipano le OO.SS. Confederali e di categoria dei lavoratori, la Regione, l'INPS, l'INAIL, la Direzione Provinciale del Lavoro, la Cassa Edile, la Guardia di Finanza, l'A.S.L. Città di Milano, che coordina le 3 A.S.L. della Provincia, la Camera di Commercio e l'Assimpredil, con lo scopo di attuare una sinergia fra le diverse forze che operano in materia di regolarità e sicurezza del lavoro, per uno scambio costante di informazioni ed una attività di coordinamento degli interventi ispettivi e di prevenzione;

si conviene quanto segue:

## Art. 1

Presso gli sportelli aperti al pubblico di ciascuna sede INPS, INAIL e della Cassa Edile di Milano e provincia, le stazioni appaltanti, i privati e le aziende interessate potranno richiedere, nei diversi stadi di esecuzione dell'appalto, una certificazione unica dalla quale risulti contestualmente la situazione contributiva dell'azienda in esame, così come risultante all'INPS, all'INAIL e alla Cassa Edile.

## Art. 2

Ciascuno sportello al pubblico delle diverse sedi INPS, INAIL e della Cassa Edile fungerà da "interfaccia" con l'utenza come "SPORTELLO UNICO per il rilascio del documento unico attestante la posizione contributiva, previdenziale ed assicurativa di INPS, INAIL e Cassa Edile".

## Art. 3

Le richieste acquisite da ciascuno sportello verranno inoltrate via e-mail ad un ufficio appositamente costituito presso la Sede Provinciale INPS di Milano, in via Melchiorre Gioia, che provvederà ad acquisire dai diversi enti (INAIL, Cassa Edile) le notizie utili per le attestazioni di regolarità contributiva.

## Art. 4

Quando la richiesta di certificazione unica pervenga presso gli sportelli dell'INAIL o della Cassa Edile, gli enti citati provvederanno ad inoltrarla all'ufficio dello sportello



# *Prefettura di Milano*

unico ubicato presso l'INPS, di cui all'art. 3, arricchita delle notizie utili in proprio possesso circa la posizione contributiva dell'azienda in questione.

## Art. 5

L'Ufficio dello Sportello Unico ubicato presso la Sede Provinciale INPS, appositamente deputato a raccogliere tutti i dati per la certificazione unica, provvederà ad emettere il documento unico concernente la posizione contributiva dell'azienda, attestando quanto acquisito dagli altri enti, e comunicherà tempestivamente, all'ufficio dal quale gli è stata inoltrata la richiesta, l'esecuzione della pratica. La trasmissione all'ente appaltante e/o alla ditta della certificazione unica, così formata, verrà curata dall'ufficio dello Sportello Unico ubicato presso la Sede Provinciale INPS, indicato nell'art. 3.

## Art 6

L'ufficio dello Sportello Unico della Sede Provinciale INPS, di cui all'art. 3, realizzerà e curerà l'aggiornamento della banca dati di tutti gli elementi acquisiti nel tempo dai diversi enti. Tale banca dati sarà resa disponibile al gruppo di lavoro per la sicurezza sul lavoro ed il lavoro sommerso, istituito presso la Prefettura, e a tutte le sue componenti.

## Art.7

La Direzione Provinciale del Lavoro di Milano concorrerà ad inviare alla banca dati la posizione delle aziende che hanno evidenziato irregolarità contributive a seguito dell'attività ispettiva.

## Art. 8

Al fine di avviare nel più breve tempo possibile l'operatività dello "sportello unico", gli Enti firmatari il presente protocollo si impegnano a sollecitare le Stazioni Appaltanti e le imprese esecutrici ad attenersi alla seguente procedura e ad adottare la modulistica allegata al presente protocollo d'intesa.

### A) Partecipazione alla gara di appalto

- 1) Le imprese partecipanti all'appalto presenteranno alle stazioni appaltanti autocertificazione della propria situazione contributiva.



# Prefettura di Milano

- 2) L'Ente appaltante richiederà la certificazione di regolarità contributiva per l'impresa/imprese aggiudicataria/e.

## B) Stati avanzamento lavori

Con cadenza quadrimestrale - e comunque in fase di liquidazione dei SAL - le imprese aggiudicatarie trasmetteranno all'Ente committente autocertificazione con copia degli avvenuti versamenti contributivi (INPS-INAIL-CASSA EDILE).

## C) Saldo finale

La Certificazione di regolarità contributiva verrà rilasciata nei confronti delle aziende che, completati i lavori oggetto dell'appalto, ne facciano comunicazione alla stazione appaltante ai sensi dell'art. 21, comma 2, del D.M. 19.04.00, n. 145.

- 1) L'ente committente i lavori avrà cura di comunicare tempestivamente la cessazione dei lavori, non appena conosciuta, agli enti tenuti alla certificazione (INPS, INAIL, Cassa Edile) per consentire agli stessi di integrare gli elementi di informazione che non fossero immediatamente disponibili nei loro archivi informatizzati.
- 2) La comunicazione indicata al precedente punto 1) dovrà essere resa dagli enti committenti preliminarmente alla formale richiesta di certificazione liberatoria formulata all'INPS, all'INAIL, alla Cassa Edile. Solo da tale formale richiesta decorreranno i termini del silenzio-assenso previsto dalla normativa (art. 7, 4° comma, Decreto Ministero Lavori Pubblici 19/04/2000, n. 145).

## Art. 9

Gli enti firmatari si impegnano a far diventare operativo lo sportello unico a partire dal 1° giugno 2001 e a verificare lo Stato dei lavori per curarne l'attivazione il 30 aprile 2001.

Entro 6 mesi dall'attivazione dello sportello unico gli enti firmatari si impegnano a verificarne la piena operatività, al fine di predisporre eventuali correttivi per migliorarne il servizio.



# Prefettura di Milano

Prefettura di Milano

INPS, Sede provinciale di Milano

INAIL, Sede Regionale per la Lombardia

Direzione Provinciale del Lavoro

Cassa Edile della Provincia di Milano

FeNEAL-UIL

FILCA-CISL

FILLEA-CGIL

Assimpredil

*Enrico Prada*  
*Roberto Tita*  
*Roberto Tita*  
*Roberto Tita*  
*Roberto Tita*  
*Roberto Tita*  
*Roberto Tita*  
*Roberto Tita*  
*Roberto Tita*

G:\02\Sportello unico\protocollo\_intesa.doc



## RELAZIONE SUL LAVORO SOMMERSO

### Riferimenti normativi

La legge 23 dicembre 1998, n. 448 (artt. 74 e ss.), ha introdotto disposizioni per favorire l'emersione del lavoro "nero". In particolare, l'art. 78 ha individuato le misure organizzative per favorire i processi di emersione del lavoro irregolare, prevedendo l'istituzione:

- presso la Presidenza del Consiglio dei Ministri del "Comitato per l'emersione del lavoro non regolare", con funzione di analisi e di coordinamento delle iniziative in materia;
- presso le Camere di Commercio, Industria, Artigianato ed Agricoltura di specifiche Commissioni con compiti di analisi del lavoro irregolare a livello territoriale, di promozione di collaborazioni ed intese istituzionali, di assistenza alle imprese, finalizzata in particolare all'accesso al credito agevolato, alla formazione o alla stipula di contratti di riallineamento retributivo, anche attraverso la presenza di un apposito tutore ( i contratti di riallineamento sono accordi territoriali per consentire la regolarizzazione retributiva e contributiva dei dipendenti di imprese che utilizzano lavoro "nero"). Tali Commissioni (composte da quindici membri: sette, dei quali uno con funzioni di presidente, designati dalle amministrazioni pubbliche aventi competenza in materia, e otto designati, in maniera paritetica, dalle organizzazioni sindacali dei datori di lavoro e dei lavoratori comparativamente più rappresentativi sul piano nazionale) devono essere nominate dalla Regione e possono avvalersi di esperti e coordinarsi, per quanto concerne il lavoro irregolare, con le Direzioni Provinciali del Lavoro.

L'art. 79 individua le misure organizzative tese alla repressione del lavoro non regolare e sommerso:

- a livello nazionale: il Ministero del Lavoro e della Previdenza Sociale, il Ministero delle Finanze, l'INPS, l'INAIL e le aziende unità sanitarie locali coordinano le loro attività in materia ispettiva e di controllo degli adempimenti fiscali e contributivi, anche attraverso la predisposizione di appositi programmi mirati, di specifiche





- iniziative formative comuni del personale addetto ai predetti compiti, nonché attraverso l'istituzione di unità operative integrate;
- a livello periferico: la medesima attività svolta a livello nazionale dal Ministero del Lavoro deve essere espletata dalla Regione in accordo con le Direzioni Regionali e Provinciali del Lavoro.

### **Attuazione della normativa a livello locale – Iniziative**

Mentre presso la Presidenza del Consiglio è già stato istituito il Comitato Nazionale per l'emersione del lavoro sommerso, il cui presidente è il prof. Luca Meldolesi, a livello locale non sono state ancora istituite presso le Camere di Commercio le Commissioni previste dall'art. 78.

Tuttavia, la Camera di Commercio di Milano si è già fatta promotrice di iniziative in materia di lavoro irregolare:

- è stato effettuato un incontro il 17 novembre 1999 tra parti sociali ed istituzioni, con la partecipazione del presidente del Comitato Nazionale per l'emersione del lavoro sommerso, per un approfondimento della normativa e per l'individuazione delle misure necessarie per darvi attuazione;
- è stato istituito un tavolo di lavoro per il confronto delle istituzioni competenti per materia e delle parti sociali, propedeutico all'avvio dei lavori delle Commissioni;
- è stato avviato uno studio affidato al Dipartimento di Sociologia e Ricerca Sociale dell'Università Bicocca, concernente l'**“economia sommersa ed il lavoro irregolare a Milano”** dal quale è emerso che il fenomeno, pur essendo per molti aspetti tuttora poco conosciuto, tuttavia non appare presente in modo significativo nell'industria manifatturiera milanese (tranne che nel settore dell'edilizia), ma è diffuso alquanto in particolari settori dei servizi a basso contenuto tecnologico ed innovativo (pulizia, mense) e nel commercio ambulante. Esistono, inoltre, particolari forme di lavoro irregolare riconducibili a particolari categorie di persone (pensionati, lavoratori socialmente utili, dipendenti a basso reddito che operano un 2° lavoro, minorenni).



### **Altre iniziative locali**

- è stato stipulato, il 1° aprile 1999, un protocollo d'intesa tra le Organizzazioni Sindacali del Comparto Edile e la Provincia di Milano in tema di applicazione della normativa contributiva e di quella della sicurezza dei lavoratori nei cantieri edili;
- è stato predisposto il disciplinare di un protocollo d'intesa tra le Organizzazioni Sindacali del Comparto Edile, Assimpredil e Comune di Milano, al fine di contrastare il lavoro irregolare nell'ambito degli appalti edili; tale protocollo prevede anche la costituzione di un "Osservatorio degli appalti di opere nel Comune di Milano";
- analoghi protocolli d'intesa sono stati siglati dalle Organizzazioni Sindacali del Comparto Edile con il Comune di Monza, con il Comune di Rho ed il Provveditorato Regionale alle Opere Pubbliche per la Lombardia.

# TESTI COORDINATI E AGGIORNATI

Ripubblicazione del testo della legge 23 dicembre 1998, n. 448, recante: «Misure di finanza pubblica per la stabilizzazione e lo sviluppo», corredato delle relative note. (Legge pubblicata nel supplemento ordinario n. 210/L alla *Gazzetta Ufficiale* - serie generale - n. 302 del 29 dicembre 1998).

## AVVERTENZA:

Si procede alla ripubblicazione del testo della legge 23 dicembre 1998, n. 448, ai sensi dell'art. 8, comma 3, del regolamento di esecuzione del testo unico delle disposizioni sulla promulgazione delle leggi, sulla emanazione dei decreti del Presidente della Repubblica e sulle pubblicazioni ufficiali della Repubblica italiana, approvato con decreto del Presidente della Repubblica 14 marzo 1986, n. 217, corredato delle relative note, previste dall'art. 10, commi 1, 2 e 3 del decreto del Presidente della Repubblica 28 dicembre 1985, n. 1092. Restano invariati il valore e l'efficacia dell'atto legislativo qui trascritto.

## TITOLO I DISPOSIZIONI IN MATERIA DI ENTRATA

### CAPO I

#### DISPOSIZIONI IN MATERIA DI IMPÔSTE SUI REDDITI E DI IMPOSTA REGIONALE SULLE ATTIVITÀ PRODUTTIVE

##### Art. 1.

*(Restituzione del contributo straordinario  
per l'Europa)*

1. A ciascun contribuente è restituito un importo pari al 60 per cento del contributo straordinario per l'Europa effettivamente trattenuto o versato.

2. Per i contribuenti titolari di partita IVA, la restituzione è effettuata mediante compensazione di cui all'articolo 17 del decreto legislativo 9 luglio 1997, n. 241, con i versamenti da eseguire a decorrere dal mese di gennaio 1999.

3. Per i lavoratori dipendenti e pensionati che intrattengono il rapporto con il sostituto d'imposta che ha trattenuto il contributo straordinario per l'Europa, l'importo spettante, tenendo conto anche dell'eventuale risultato dell'assistenza fiscale, è riconosciuto dallo stesso sostituto d'imposta a partire dalle operazioni di conguaglio di fine anno 1998 deducendolo, fino ad integrale compensazione, dalle ritenute dovute. L'importo rimborsato e l'eventuale eccedenza ancora da rimborsare devono essere indicati nelle certificazioni dei redditi di lavoro dipendente e assimilati da consegnare

dici mesi di tempo per la stipula degli accordi territoriali e per quelli aziendali di recepimento di cui all'articolo 5, comma 2, del decreto-legge 1° ottobre 1996, n. 510, convertito, con modificazioni, dalla legge 28 novembre 1996, n. 608, come modificato dall'articolo 23 della legge 24 giugno 1997, n. 196, secondo le modalità e nei termini ivi previsti.

4. L'efficacia delle misure di cui al presente articolo è subordinata all'autorizzazione ed ai vincoli della Commissione delle Comunità europee ai sensi degli articoli 92 e seguenti del Trattato istitutivo della Comunità europea.

#### Art. 76.

##### *(Regolarizzazione contributiva in agricoltura)*

1. I datori di lavoro agricolo, i coltivatori diretti, mezzadri, coloni e rispettivi concedenti, nonché gli imprenditori agricoli a titolo principale, debitori per contributi e premi previdenziali ed assistenziali omessi, relativi a periodi contributivi maturati fino a tutto il 1997, possono regolarizzare la loro posizione debitoria nei confronti dei competenti enti impositori, previa presentazione della domanda entro 60 giorni dalla data di entrata in vigore della presente legge, in 20 rate semestrali consecutive di pari importo, di cui la prima da versare entro il 31 maggio 1999 secondo modalità fissate dagli enti stessi. Le rate successive alla prima sono maggiorate di interessi pari al tasso dell'1 per cento annuo per il periodo di differimento, a decorrere dalla data di scadenza della prima rata. La regolarizzazione di quanto dovuto a titolo di contributi o premi può avvenire anche in unica soluzione, entro la medesima data, mediante il pagamento attualizzato al tasso di interesse legale della quota capitale dovuta in base alle predette 20 rate. La suddetta regolarizzazione comporta l'estinzione delle obbligazioni sorte per somme aggiuntive, interessi e sanzioni amministrative e civili non ancora pagate. Si applicano i commi 230 e 232

dell'articolo 1 della legge 23 dicembre 1996, n. 662.

2. Possono essere corrisposti, con le modalità e i termini previsti dal comma 1, anche i contributi che hanno formato oggetto di procedure di regolarizzazione agevolate in agricoltura ai sensi di precedenti disposizioni, per la parte del debito contributivo dovuto da parte dei soggetti indicati al comma 1 e rimasto insoluto alla data di entrata in vigore della presente legge.

#### Art. 77.

##### *(Disposizioni in materia di cumulo tra pensioni e redditi da lavoro)*

1. Per le pensioni liquidate con anzianità contributiva pari o superiore a 40 anni, anche se liquidate anteriormente alla data di entrata in vigore della presente legge, trovano applicazione le vigenti disposizioni in materia di cumulo con redditi da lavoro previste nei casi di pensioni di vecchiaia.

#### Art. 78.

##### *(Misure organizzative a favore dei processi di emersione)*

1. Con decreto del Presidente del Consiglio dei ministri è istituito presso la Presidenza del Consiglio dei ministri un Comitato per l'emersione del lavoro non regolare con funzioni di analisi e di coordinamento delle iniziative. A tale fine il Comitato, che riceve direttive dal Presidente del Consiglio dei ministri cui risponde e riferisce:

a) attua tutte le iniziative ritenute utili a conseguire una progressiva emersione del lavoro irregolare, anche attraverso campagne di sensibilizzazione e di informazione tramite i mezzi di comunicazione e nelle scuole;

b) valuta periodicamente i risultati delle attività degli organismi locali di cui al comma 4;

c) esamina le proposte contrattuali di emersione istruite dalle commissioni locali per la successiva trasmissione al CIPB per le deliberazioni del caso.

2. Le amministrazioni pubbliche appartenenti al Sistema statistico nazionale (SISTAN), ivi comprese le camere di commercio, industria, artigianato e agricoltura, sono tenute a fornire al Comitato, nel rispetto degli obblighi di riservatezza, le informazioni statistiche richieste in loro possesso.

3. Il Comitato è composto da nove membri nominati con decreto del Presidente del Consiglio dei ministri, designati, rispettivamente, dal Presidente del Consiglio dei ministri, dal Ministro del tesoro, del bilancio e della programmazione economica, dal Ministro del lavoro e della previdenza sociale, dal Ministro delle finanze, dal Ministro per le politiche agricole, dal presidente dell'INPS, dal presidente dell'Istituto nazionale per l'assicurazione contro gli infortuni sul lavoro (INAIL), dal presidente dell'Unione italiana delle camere di commercio, industria, artigianato e agricoltura (Unioncamere) e dalla Conferenza unificata di cui all'articolo 8 del decreto legislativo 28 agosto 1997, n. 281. Il componente designato dal Presidente del Consiglio dei ministri svolge le funzioni di presidente. Per assicurare il funzionamento, presso il Comitato può essere comandato o distaccato, nel numero massimo di 20 unità, personale tecnico ed amministrativo della pubblica amministrazione e degli enti pubblici economici. Il personale di cui al presente comma mantiene il trattamento economico fondamentale e accessorio delle amministrazioni ed enti di appartenenza.

4. A livello regionale e provinciale sono istituite, presso le camere di commercio, industria, artigianato e agricoltura, commissioni con compiti di analisi del lavoro irregolare a livello territoriale, di promozione di collaborazioni ed intese istituzionali, di assistenza alle imprese, finalizzata in particolare all'accesso al credito agevolato, alla formazione ovvero alla predisposizione di aree attrezzate, che stipulano contratti di riallineamento retributivo anche attraverso la presenza di un apposito tutore. Le commissioni sono composte da quindici membri: sette, dei quali uno con funzioni di pre-

sidente, designati dalle amministrazioni pubbliche aventi competenza in materia, e otto designati, in maniera paritetica, dalle organizzazioni sindacali dei datori di lavoro e dei lavoratori comparativamente più rappresentative sul piano nazionale. Le commissioni, nominate dal competente organo regionale, possono avvalersi di esperti e coordinarsi, per quanto concerne il lavoro irregolare, con le direzioni provinciali del lavoro, tenendo conto delle disposizioni di cui all'articolo 5 della legge 22 luglio 1961, n. 628, e dell'articolo 3 del decreto-legge 12 settembre 1983, n. 463, convertito, con modificazioni, dalla legge 11 novembre 1983, n. 638.

5. Le camere di commercio, industria, artigianato e agricoltura mettono a disposizione una sede in modo da consentire alla commissione di espletare le sue funzioni. Presso la commissione, per assicurarne il funzionamento, può essere comandato personale della pubblica amministrazione, ivi compresi i ricercatori universitari, restando i relativi oneri a carico delle amministrazioni di provenienza.

#### Art. 79. 4

*(Misure organizzative intese alla repressione del lavoro non regolare e sommerso)*

1. Al fine di intensificare l'azione di controllo contro il fenomeno del lavoro non regolare, il Ministero del lavoro e della previdenza sociale, il Ministero delle finanze, l'INPS, l'INAIL e le aziende unità sanitarie locali coordinano le loro attività in materia ispettiva e di controllo degli adempimenti fiscali e contributivi, anche attraverso la predisposizione di appositi programmi mirati, di specifiche iniziative formative comuni del personale addetto ai predetti compiti, nonché l'istituzione di unità operative integrate. Tali attività, assunte su iniziative del Ministero del lavoro e della previdenza sociale in sede nazionale e dalla regione, in raccordo con le direzioni regionali e pro-

vinciali del medesimo Ministero, in sede locale, si espletano, in particolare, nelle aree territoriali ovvero nei settori di attività in cui il fenomeno risulta maggiormente diffuso, anche sulla base delle attività di analisi e di coordinamento espletate dal Comitato di cui all'articolo 78, comma 1, nonché delle attività espletate dalle commissioni regionali e provinciali di cui al comma 4 del medesimo articolo. Le attività predette si raccordano, ai fini della sicurezza e dell'igiene nei luoghi di lavoro, con i comitati di coordinamento istituiti dalle regioni ai sensi del decreto del Presidente del Consiglio dei ministri del 5 dicembre 1997 pubblicato nella *Gazzetta Ufficiale* n. 29 del 5 febbraio 1998.

2. Al medesimo fine di cui al comma 1, una quota pari al 10 per cento dell'importo delle sanzioni amministrative relative alle omissioni contributive accertate e riscosse dalle direzioni provinciali del lavoro - servizio ispezione del lavoro è destinata a corsi di formazione e di aggiornamento del personale addetto e da assegnare al predetto servizio e per l'acquisto dei dispositivi di protezione individuali, delle attrezzature, degli strumenti ed apparecchi indispensabili per lo svolgimento dell'attività ispettiva e delle relative procedure ad essa connesse. Con decreto del Ministro del lavoro e della previdenza sociale sono stabilite le modalità di assegnazione e di utilizzo delle somme di cui al presente comma.

#### Art. 80.

*(Disposizioni in materia di organizzazione del mercato del lavoro, di contenzioso previdenziale nel settore agricolo e di formazione professionale)*

1. I contratti stipulati con i direttori e con il personale delle agenzie regionali per l'impiego di cui all'articolo 24, comma 3, della legge 28 febbraio 1987, n. 56, sono rinnovati ovvero prorogati fino alla data dell'effettivo trasferimento delle risorse alle regioni dispo-

sto ai sensi dell'articolo 7, comma 6, del decreto legislativo 23 dicembre 1997, n. 469, e comunque non oltre il 31 dicembre 1999.

2. All'articolo 8, comma 1, del citato decreto legislativo n. 469 del 1997, le parole: « 1° gennaio 1999 » sono sostituite dalle seguenti: « 30 giugno 1999 ».

3. Le competenze relative al contenzioso previdenziale del settore agricolo, già attribuite alla Commissione provinciale per la manodopera agricola, sono conferite alle Commissioni provinciali di cui all'articolo 14 della legge 8 agosto 1972, n. 457.

4. Nell'ambito del Fondo per l'occupazione di cui all'articolo 1, comma 7, del decreto-legge 20 maggio 1993, n. 148, convertito, con modificazioni, dalla legge 19 luglio 1993, n. 236, la somma di lire 18 miliardi è destinata al finanziamento degli interventi di cui alla legge 14 febbraio 1987, n. 40, in materia di formazione professionale.

#### Art. 81.

*(Modifiche all'articolo 1-septies del decreto-legge n. 78 del 1998 e altri interventi in materia occupazionale e previdenziale)*

1. All'articolo 1-septies, comma 1, primo periodo, del decreto-legge 8 aprile 1998, n. 78, convertito, con modificazioni, dalla legge 5 giugno 1998, n. 176, le parole: « all'articolo 3, comma 2, » sono sostituite dalle seguenti: « all'articolo 3, commi 1 e 2, »; le parole: « nel limite di mille unità » sono sostituite dalle seguenti: « nel limite di tremila unità » e le parole: « 31 dicembre 1999 » sono sostituite dalle seguenti: « 31 dicembre 2002 ».

2. Al comma 1 dell'articolo 1 del decreto-legge 20 gennaio 1998, n. 4, convertito, con modificazioni, dalla legge 20 marzo 1998, n. 52, sono apportate le seguenti modifiche:

a) le parole: « per giustificato motivo oggettivo da imprese che occupano fino a quindici dipendenti » sono sostituite dalle

CIRCOLARE Prot. N. 72244/G / 41

Presidenza del Consiglio dei Ministri  
Comitato per l'emersione del lavoro non reg  
Roma

Roma, 6 Agosto 1999

Alla Direzione generale per l'impiego  
Sede

GABINETTO

OGGETTO: Art. 78 della legge 23 dicembre 1998, n. 448.

Con la presente si forniscono direttive ai sensi dell'art. 78 della legge 23 dicembre 1998, n. 448, in esercizio della delega attribuita con decreto del Presidente del Consiglio dei Ministri del 30 giugno 1999, concernente, in particolare, l'esercizio dei compiti del Presidente del Consiglio dei Ministri riguardanti le iniziative in materia di emersione del lavoro irregolare.

"L'azione di contrasto al lavoro non regolare e sommerso costituisce elemento di grande importanza nell'attività di Governo, in quanto essenziale per realizzare nel mondo del lavoro e della produzione condizioni di effettiva trasparenza e legalità, con conseguenti positivi effetti sia sui diritti dei lavoratori sia sulla correttezza concorrenziale fra le imprese. In tal senso va, tra l'altro, richiamata la Risoluzione con la quale è stato approvato il Documento di programmazione economico-finanziaria per il 1999-2001 che ha impegnato, infatti, sul punto, il Governo ".....a favorire l'emersione dell'economia sommersa con un complesso di azioni dirette a determinare il rispetto della legalità e perché nella legalità le imprese emerse possano sviluppare sul mercato e a costi sostenibili le proprie attività."

Le misure delineate negli articoli 75, 78 e 79 della legge 23 dicembre 1998, n. 448, costituiscono realizzazione di tale impegno attraverso un quadro di interventi integrati che vanno dalla premialità, propria dei contratti di riallineamento, come ridefiniti dall'art. 75, alle misure di carattere organizzativo di cui agli articoli 78 e 79, rispettivamente, per favorire i processi di emersione e per intensificare l'azione di controllo e di vigilanza sul lavoro sommerso. A fianco delle iniziative già assunte in materia di repressione del lavoro irregolare nell'esercizio delle competenze istituzionali del Ministero del lavoro e della previdenza sociale, grande rilievo rivestono, dunque, nella complessiva strategia per favorire l'emersione, le azioni di promozione e di supporto tecnico-organizzativo affidate agli organismi istituiti ai sensi dell'art. 78. In tale ambito, al Comitato ivi previsto, è attribuito un ruolo essenziale, in quanto chiamato a svolgere funzioni di analisi del fenomeno e di coordinamento delle iniziative in materia tra le Amministrazioni interessate.

Con la presente si impartiscono, pertanto, al Comitato, ai sensi dell'art. 78, comma 1, prime direttive per la fase iniziale della sua attività.

1. In considerazione della scadenza al 31 dicembre 1999 del termine per la stipula degli accordi territoriali e per quelli aziendali di recepimento di cui all'art. 5, comma 2, del decreto-legge n. 510/96, convertito dalla legge n. 608/96, occorre, prioritariamente, attivare, ai sensi dell'art. 78, comma 1, lettera a), tutte le iniziative di informazione e sensibilizzazione per dare massima e capillare pubblicità allo strumento del contratto di riallineamento, tenuto conto della sua funzione essenziale, ma connotata da eccezionalità, nella promozione dei processi di emersione.

A tal fine il Comitato provvederà a raccordarsi con le Commissioni provinciali e regionali istituite presso le Camere di commercio, industria, artigianato e agricoltura, di cui al comma 4 dell'art. 78, per porre in essere tutte le iniziative dirette a rendere note le caratteristiche dell'istituto e i suoi aspetti di convenienza sotto i profili che attengono le agevolazioni contributive, fiscali e, in generale, la regolarizzazione anche relativamente alle normative di sicurezza e salute dei lavoratori nei luoghi di lavoro.

Forme di raccordo potranno, poi, essere ricercate in tal senso, in particolare ove manchi nel territorio l'istituzione delle citate Commissioni, con le Direzioni regionali e provinciali del lavoro; pertanto, la presente Direttiva è trasmessa per opportuna conoscenza e, sul punto, per il seguito di competenza, anche alla Direzione generale per l'impiego del Ministero del lavoro e della previdenza sociale.

Per diffondere maggiormente l'informazione sul territorio delle regioni interessate, potranno essere ricercate attraverso i competenti organismi della Presidenza del Consiglio dei Ministri (Dipartimento

2. Contestualmente, il Comitato procederà ad individuare protocolli ovvero linee guida utili all'espletamento delle attività demandate dalla legge n. 448/1998 alle ricordate Commissioni provinciali e regionali. In particolare, saranno ricercate procedure semplificate e possibilmente unificate tra i vari Enti e Amministrazioni interessati anche, ove consentito dal quadro normativo, attraverso moduli organizzativi unitari che consentano la più agevole definizione degli adempimenti previsti dal medesimo comma 4 dell'art. 78, in considerazione dell'importanza che hanno, ai fini dei processi di emersione, le forme di snellimento degli adempimenti burocratici.
3. Per verificare la compiuta realizzazione dei contratti di riallineamento e la loro reale efficacia ai fini di favorire processi di emersione stabili nel tempo, il Comitato individuerà alcune esperienze che, per settori interessati, aree locali di riferimento e caratteristiche dimensionali risultino di particolare interesse, evidenziando anche eventuali aspetti che possano fraporsi al pieno conseguimento degli obiettivi prefissati.
4. Più in generale, ai fini di un'attività che possa consentire di individuare interventi sempre più efficaci per conseguire la progressiva emersione del lavoro irregolare, il Comitato procederà ad effettuare un'analisi del fenomeno che, pur nella sua complessità, porti a fornire non solo sulla base della documentazione (in particolare, si richiama l'indagine conoscitiva svolta dalla Commissione lavoro della Camera sulle questioni del lavoro nero e minorile), ma anche sui dati di esperienza e di conoscenza delle Amministrazioni presenti nel Comitato stesso, ulteriori, specifici elementi conoscitivi sugli ambiti di sussistenza di attività sommerse, sulle caratteristiche socio-economiche che agiscono come fattore induttivo del fenomeno, eventualmente differenziate per settori di attività ed aree geografiche, nonché caratteristiche dei lavoratori interessati.
5. Il Comitato procederà ad elaborare una Relazione per il Ministro del lavoro e della previdenza sociale sull'attività compiuta entro il 30 novembre 1999 e, successivamente, con cadenza almeno trimestrale, fornendo, tra l'altro, la valutazione dei risultati dell'attività degli organismi di cui al richiamato comma 4 dell'art. 78 della legge n. 448/1998."

IL MINISTRO CESARE SALVI



**L. 18 ottobre 2001, n. 383 (1).**

**Primi interventi per il rilancio dell'economia.**

(1) Pubblicata nella Gazz. Uff. 24 ottobre 2001, n. 248.

**Capo I - Norme per incentivare l'emersione dall'economia sommersa**

*1. Dichiarazione di emersione.*

1. Gli imprenditori che hanno fatto ricorso a lavoro irregolare, non adempiendo in tutto o in parte agli obblighi previsti dalla normativa vigente in materia fiscale e previdenziale, possono farlo emergere, tramite apposita dichiarazione di emersione, da presentare entro il 30 novembre 2001. Il Comitato interministeriale per la programmazione economica (CIPE), sentite le organizzazioni sindacali e di categoria, approva i programmi di emersione di cui all'articolo 2, comma 4.

2. Per il periodo di imposta in corso alla data di presentazione della dichiarazione di emersione di cui al comma 1, e per i due periodi successivi, la medesima dichiarazione costituisce titolo di accesso al seguente regime di incentivo fiscale e previdenziale:

a) gli imprenditori che, con la dichiarazione di cui al comma 1, si impegnano nel programma di emersione, e conseguentemente incrementano l'imponibile dichiarato, rispetto a quello relativo al periodo di imposta immediatamente precedente, hanno diritto, fino a concorrenza del triplo del costo del lavoro che hanno fatto emergere con la dichiarazione, all'applicazione sull'incremento stesso di una imposta sostitutiva dell'imposta sul reddito delle persone fisiche (IRPEF), dell'imposta sul reddito delle persone giuridiche (IRPEG) e dell'imposta regionale sulle attività produttive (IRAP), con tassazione separata rispetto al rimanente imponibile, dovuta in ragione di un'aliquota del 10 per cento per il primo periodo di imposta, del 15 per cento per il secondo periodo di imposta e del 20 per cento per il terzo periodo di imposta. Per il secondo ed il terzo periodo di imposta, nel calcolo dell'incentivo si tiene conto delle eventuali variazioni in diminuzione del costo del lavoro emerso. Sul maggiore imponibile previdenziale relativo ai redditi di lavoro emersi dichiarati, e conseguente alla dichiarazione di emersione, si applica una contribuzione sostitutiva, dovuta in ragione di un'aliquota dell'8 per cento per il primo periodo, del 10 per cento per il secondo periodo e del 12 per cento per il terzo periodo;

b) i lavoratori che, parallelamente, si impegnano nel programma di emersione sono esclusi da contribuzione previdenziale e, sui loro redditi di lavoro emersi, si applica una imposta sostitutiva dell'IRPEF, con tassazione separata rispetto al rimanente imponibile, dovuta in ragione di un'aliquota del 6 per cento per il primo anno, dell'8 per cento per il secondo anno e del 10 per cento per il terzo anno.

3. Per gli imprenditori, su specifica richiesta, la dichiarazione di emersione vale anche come proposta di concordato tributario e previdenziale, se presentata prima dell'inizio di eventuali accessi, ispezioni e verifiche o della notifica dell'avviso di accertamento o di rettifica. In questo caso, fino a concorrenza del costo del lavoro oggetto della dichiarazione di emersione, l'imprenditore dichiara, per ciascuno dei periodi precedenti, il costo del lavoro irregolare utilizzato. Per ciascuno di questi periodi il concordato si perfeziona con il pagamento di un'imposta sostitutiva dell'IRPEF, dell'IRPEG, dell'IRAP, dell'imposta sul

valore aggiunto (IVA) e dei contributi previdenziali, con tassazione separata rispetto al rimanente imponibile, dovuta in ragione di un'aliquota dell'8 per cento del costo del lavoro irregolare utilizzato e dichiarato, senza applicazione di sanzioni e interessi. Per ciascuno degli stessi periodi, sul presupposto della sussistenza dei requisiti di legge, il concordato produce effetti preclusivi automatici degli accertamenti fiscali relativi all'attività di impresa e previdenziali, fino a concorrenza del triplo del costo del lavoro irregolare utilizzato. Il pagamento dell'imposta sostitutiva può essere effettuato in unica soluzione, entro il termine di presentazione della dichiarazione di emersione, con una riduzione del 25 per cento, ovvero in ventiquattro rate mensili a partire dal predetto termine, senza applicazione di interessi. Con l'integrale pagamento sono estinti i delitti di cui agli articoli 4 e 5 del *decreto legislativo 10 marzo 2000, n. 74*, il delitto di cui all'articolo 37 della *legge 24 novembre 1981, n. 689*, nonché i reati contravvenzionali e le violazioni amministrative e civili connessi alle violazioni fiscali e previdenziali relative all'esistenza del lavoro sommerso. In caso di rateazione, sono sospesi i termini di prescrizione degli illeciti di cui al presente comma.

4. I lavoratori delle imprese che aderiscono ai programmi di emersione possono, parallelamente, estinguere i loro debiti fiscali e previdenziali, connessi alla prestazione di lavoro irregolare, per ciascuno degli anni che intendono regolarizzare, mediante il pagamento di una contribuzione sostitutiva, con tassazione separata rispetto al rimanente imponibile, dovuta in ragione di lire 200.000 per ogni anno pregresso, senza applicazione di sanzioni e interessi. Il pagamento è effettuato nei termini e con le modalità di cui al comma 3. È precluso ogni accertamento fiscale e previdenziale sui redditi di lavoro per gli anni regolarizzati. I lavoratori possono, a domanda, ricostruire in tutto o in parte la loro posizione pensionistica per gli anni pregressi, fino ad un massimo di cinque anni esclusivamente mediante contribuzione volontaria integrata fino al massimo di un terzo con trasferimenti a carico del fondo di cui all'articolo 5 della *legge 23 dicembre 2000, n. 388*, nei limiti delle risorse disponibili presso il predetto fondo.

5. Le disposizioni di cui ai commi da 1 a 4 non si applicano con riferimento al lavoro irregolare prestato dai soggetti richiamati all'articolo 62, comma 2, del testo unico delle imposte sui redditi, di cui al *decreto del Presidente della Repubblica 22 dicembre 1986, n. 917*.

6. Restano fermi, in alternativa, per gli interessati, i regimi connessi ai piani di riallineamento retributivo e di emersione del lavoro irregolare, di cui all'articolo 5 del *decreto-legge 1° ottobre 1996, n. 510*, convertito, con modificazioni, dalla *legge 28 novembre 1996, n. 608*, agli articoli 75 e 78 della *legge 23 dicembre 1998, n. 448*, e successive modificazioni, all'articolo 63 della *legge 23 dicembre 1999, n. 488*, e successive modificazioni, e all'articolo 116 della *legge 23 dicembre 2000, n. 388*.

7. Con decreto di concerto dei Ministri competenti, è definito un piano straordinario di accertamento, operativo dal 1° gennaio 2002, mirato al contrasto dell'economia sommersa. Il piano costituisce priorità di intervento delle autorità di vigilanza del settore ed è basato su idonee forme di acquisizione ed utilizzo incrociato dei dati dell'anagrafe tributaria e previdenziale, dei gestori di servizi di pubblica utilità, dei registri dei beni immobili e dei beni mobili registrati.

8. Le maggiori entrate derivanti dal recupero di base imponibile connessa ai programmi di emersione, con esclusione di quelle contributive, affluiscono al fondo di cui all'articolo 5 della *legge 23 dicembre 2000, n. 388*. Con uno o più decreti del Ministro dell'economia e delle finanze è determinata la quota del predetto fondo destinata al riequilibrio dei conti pubblici. Con decreto emanato dal Ministro dell'economia e delle finanze, di concerto con il Ministro del lavoro e delle politiche sociali, è determinata la quota destinata alla riduzione della pressione contributiva, al netto delle risorse destinate all'integrazione del contributo previdenziale dei lavoratori che si impegnano nei programmi di emersione ai sensi del comma 2, lettera b), del presente articolo, e agli oneri concernenti la eventuale ricostruzione della loro posizione previdenziale relativamente agli anni pregressi, ai sensi del comma 4 del presente articolo; con lo stesso

decreto è inoltre determinata la misura dell'eventuale integrazione del contributo previdenziale relativo ai lavoratori per i periodi oggetto della dichiarazione di emersione, nei limiti delle risorse all'uopo disponibili presso il fondo, nonché la quota del trattamento previdenziale relativa ai medesimi periodi in proporzione alle quote contributive versate, senza oneri aggiuntivi a carico della finanza pubblica. I commi 2 e 3 dell'articolo 5 della citata legge n. 388 del 2000 sono abrogati.

## 2. Ulteriori effetti della dichiarazione di emersione - Delega al Governo in materia di tutela ambientale.

1. Gli imprenditori che aderiscono ai programmi di emersione di cui all'articolo 1 possono regolarizzare i loro insediamenti produttivi, accedendo al regime di cui agli articoli 20, 21 e 24 del decreto legislativo 19 dicembre 1994, n. 758, esteso anche alle violazioni amministrative e penali in materia ambientale che determinano solo lesione di interessi amministrativi e sono caratterizzate dalla messa in pericolo e non dal danno al bene protetto. Sono sempre esclusi i casi di esecuzione di lavori di qualsiasi genere su beni culturali nonché ambientali e paesaggistici, realizzati senza le autorizzazioni prescritte dagli articoli 21 e 163 del testo unico delle disposizioni legislative in materia di beni culturali e ambientali, di cui al decreto legislativo 29 ottobre 1999, n. 490, o in difformità dalle medesime autorizzazioni.

2. Il Governo è delegato ad adottare, entro sei mesi dalla data di entrata in vigore della presente legge, uno o più decreti legislativi in materia di tutela ambientale aventi lo scopo di introdurre:

a) una causa estintiva speciale dei reati ambientali, in connessione ad ordini di fare emanati dalla pubblica amministrazione, consistente nel pagamento di una somma di denaro a titolo di sanzione pecuniaria amministrativa non inferiore alla metà del massimo di quella prevista per il reato commesso e nell'ottemperanza all'ordine di fare mirante a ricondurre il destinatario dell'ordine al rispetto della normativa ambientale;

b) una procedura di ravvedimento operoso, prima dell'accertamento, per tutte le violazioni ambientali di carattere amministrativo, consistente nel pagamento di una somma ridotta per chi regolarizza le violazioni.

3. La delega è esercitata nel rispetto dei seguenti principi e criteri direttivi:

a) esclusione dai predetti meccanismi di tutte le violazioni connotate da danno ambientale così come accertato da autorità pubblica competente;

b) semplicità e rapidità delle procedure volte alla verifica dell'adempimento agli ordini di fare;

c) automaticità dell'estinzione delle violazioni amministrative in caso di ravvedimento operoso.

4. Al fine di una compiuta ed efficiente attuazione dei piani di emersione, sentite la Conferenza unificata di cui all'articolo 8 del decreto legislativo 28 agosto 1997, n. 281, e le organizzazioni sindacali e di categoria, su proposta del Ministro dell'ambiente e della tutela del territorio, il CIPE adotta programmi di coordinamento e incentivazione delle attività delle autonomie locali finalizzati al risanamento ambientale, al recupero dei siti inquinati ed alla riqualificazione urbana, anche ai fini della regolarizzazione degli insediamenti produttivi esistenti.

## 3. Disposizioni di attuazione.

1. Con decreto interministeriale sono determinati forma e contenuto della dichiarazione di emersione di cui all'articolo 1 e degli altri modelli di dichiarazione, in modo da garantire l'applicazione dell'incentivo fiscale a tassazione separata in caso di cumulo tra redditi agevolati ed altri redditi, nonché le modalità di pagamento delle imposte e delle contribuzioni sostitutive di cui all'articolo 1, commi 2, 3 e 4. Con lo stesso

**L. 18 ottobre 2001, n. 383 (1).**

**Primi interventi per il rilancio dell'economia.**

(1) Pubblicata nella Gazz. Uff. 24 ottobre 2001, n. 248.

**3. Disposizioni di attuazione.**

1. Con decreto interministeriale sono determinati forma e contenuto della dichiarazione di emersione di cui all'articolo 1 e degli altri modelli di dichiarazione, in modo da garantire l'applicazione dell'incentivo fiscale a tassazione separata in caso di cumulo tra redditi agevolati ed altri redditi, nonché le modalità di pagamento delle imposte e delle contribuzioni sostitutive di cui all'articolo 1, commi 2, 3 e 4. Con lo stesso decreto sono approvate le istruzioni sulle modalità di presentazione delle dichiarazioni predette e sulle attività amministrative idonee a garantire adeguate forme di partecipazione delle organizzazioni sindacali e di categoria al fine di favorire l'emersione dell'economia sommersa.

2. Le imposte e le contribuzioni sostitutive di cui all'articolo 1, commi 2, 3 e 4, non sono comunque compensabili e non sono deducibili ai fini della determinazione di alcuna imposta, tassa o contributo. Per l'accertamento, la riscossione, il contenzioso e le sanzioni si applicano, in quanto compatibili, le disposizioni previste per le imposte sui redditi.

3. L'imposta sostitutiva di cui all'articolo 1, comma 2, lettera a), non genera credito di imposta in favore del socio, ai sensi dell'articolo 14 del testo unico delle imposte sui redditi, di cui al *decreto del Presidente della Repubblica 22 dicembre 1986, n. 917*, e successive modificazioni.

4. Con decreto del Ministro dell'economia e delle finanze, sentita la Conferenza unificata di cui all'articolo 8 del *decreto legislativo 28 agosto 1997, n. 281*, sono determinate le regolazioni contabili degli effetti finanziari per lo Stato, le regioni e gli enti locali, conseguenti all'attuazione del presente capo.

5. Le disposizioni del presente capo concernenti gli imprenditori si applicano, in quanto compatibili, anche ai titolari di redditi di lavoro autonomo.

L. 18 ottobre 2001, n. 383 (1).

**Primi interventi per il rilancio dell'economia.**

(1) Pubblicata nella Gazz. Uff. 24 ottobre 2001, n. 248.

**Capo II - Incentivi fiscali per gli investimenti e lo sviluppo**

**4. Detassazione del reddito di impresa e di lavoro autonomo reinvestito.**

1. È escluso dall'imposizione del reddito di impresa e di lavoro autonomo il 50 per cento del volume degli investimenti in beni strumentali realizzati nel periodo d'imposta in corso alla data di entrata in vigore della presente legge successivamente al 30 giugno e nell'intero periodo di imposta successivo, in eccedenza rispetto alla media degli investimenti realizzati nei cinque periodi di imposta precedenti, con facoltà di escludere dal calcolo della media il periodo in cui l'investimento è stato maggiore.

2. L'incentivo si applica anche alle spese sostenute per servizi, utilizzabili dal personale, di assistenza negli asili nido ai bambini di età inferiore a tre anni, e alle spese sostenute per la formazione e l'aggiornamento del personale. A questo importo si aggiunge anche il costo del personale impegnato nell'attività di formazione e aggiornamento, fino a concorrenza del 20 per cento del volume delle relative retribuzioni complessivamente corrisposte in ciascun periodo di imposta. L'attestazione di effettività delle spese sostenute è rilasciata dal presidente del collegio sindacale ovvero, in mancanza, da un revisore dei conti o da un professionista iscritto nell'albo dei revisori dei conti, dei dottori commercialisti, dei ragionieri e periti commerciali o in quello dei consulenti del lavoro, nelle forme previste dall'articolo 13, comma 2, del *decreto-legge 28 marzo 1997, n. 79*, convertito, con modificazioni, dalla *legge 28 maggio 1997, n. 140*, e successive modificazioni, ovvero dal responsabile del centro di assistenza fiscale.

3. L'incentivo fiscale di cui ai commi 1 e 2 si applica anche alle imprese e ai lavoratori autonomi in attività alla data di entrata in vigore della presente legge, anche se con un'attività d'impresa o di lavoro autonomo inferiore ai cinque anni. Per tali soggetti la media degli investimenti da considerare è quella risultante dagli investimenti effettuati nei periodi d'imposta precedenti a quello in corso alla data di entrata in vigore della presente legge o a quello successivo, con facoltà di escludere dal calcolo della media il periodo in cui l'investimento è stato maggiore.

4. Per investimento si intende la realizzazione nel territorio dello Stato di nuovi impianti, il completamento di opere sospese, l'ampliamento, la riattivazione, l'ammodernamento di impianti esistenti e l'acquisto di beni strumentali nuovi anche mediante contratti di locazione finanziaria. L'investimento immobiliare è limitato ai beni strumentali per natura.

5. I fabbricanti titolari di attività industriali a rischio di incidenti rilevanti, individuate ai sensi del *decreto legislativo 17 agosto 1999, n. 334*, possono usufruire degli incentivi tributari di cui ai commi 1 e 2 solo se è documentato l'adempimento degli obblighi e delle prescrizioni di cui al citato decreto.

6. L'incentivo fiscale è revocato se l'imprenditore o il lavoratore autonomo cedono a terzi o destinano i beni oggetto degli investimenti a finalità estranee all'esercizio di impresa o all'attività di lavoro autonomo entro il secondo periodo di imposta successivo all'acquisto, ovvero entro il quinto periodo di imposta

successivo in caso di beni immobili;

7. Per il secondo periodo di imposta successivo a quello in corso alla data di entrata in vigore della presente legge, l'acconto dell'IRPEF e dell'IRPEG è calcolato, in base alle disposizioni della *legge 23 marzo 1977, n. 97*, assumendo come imposta del periodo precedente quella che si sarebbe applicata in assenza delle disposizioni di cui ai commi 1 e 2.

8. Le modalità di applicazione dell'incentivo fiscale sono, per il resto, le stesse disposte con l'articolo 3 del *decreto-legge 10 giugno 1994, n. 357*, convertito, con modificazioni, dalla *legge 8 agosto 1994, n. 489*.

5. I fabbricanti titolari di attività industriali a rischio di incidenti rilevanti, individuate ai sensi del *decreto legislativo 17 agosto 1999, n. 334*, possono usufruire degli incentivi tributari di cui ai commi 1 e 2 solo se è documentato l'adempimento degli obblighi e delle prescrizioni di cui al citato decreto.

6. L'incentivo fiscale è revocato se l'imprenditore o il lavoratore autonomo cedono a terzi o destinano i beni oggetto degli investimenti a finalità estranee all'esercizio di impresa o all'attività di lavoro autonomo entro il secondo periodo di imposta successivo all'acquisto, ovvero entro il quinto periodo di imposta successivo in caso di beni immobili.

7. Per il secondo periodo di imposta successivo a quello in corso alla data di entrata in vigore della presente legge, l'acconto dell'IRPEF e dell'IRPEG è calcolato, in base alle disposizioni della *legge 23 marzo 1977, n. 97*, assumendo come imposta del periodo precedente quella che si sarebbe applicata in assenza delle disposizioni di cui ai commi 1 e 2.

8. Le modalità di applicazione dell'incentivo fiscale sono, per il resto, le stesse disposte con l'articolo 3 del *decreto-legge 10 giugno 1994, n. 357*, convertito, con modificazioni, dalla *legge 8 agosto 1994, n. 489*.

### 5. Sostituzione di precedenti agevolazioni fiscali.

1. Le agevolazioni fiscali di cui alla tabella allegata alla presente legge sono soppresse, salvo quanto segue:

a) i soggetti che nel periodo di imposta in corso alla data del 30 giugno 2001 abbiano già realizzato investimenti ed eseguito conferimenti in denaro o accantonamenti di utili a riserva assoggettati alla disciplina di cui all'articolo 2, commi da 8 a 13, della *legge 13 maggio 1999, n. 133*, e successive modificazioni, possono continuare a fruire dei relativi benefici, ovvero, in alternativa, optare per l'incentivo di cui all'articolo 4, comma 1, della presente legge. Il cumulo degli incentivi è comunque consentito per le spese sostenute per formazione e aggiornamento del personale, ai sensi dell'articolo 4, comma 2;

b) i soggetti che alla data del 30 giugno 2001 abbiano già eseguito operazioni di variazione in aumento del capitale ai sensi del *decreto legislativo 18 dicembre 1997, n. 466*, continuano a fruire dei relativi benefici. Il valore del patrimonio netto che si assume a questi fini da parte di persone fisiche, società in nome collettivo e società in accomandita semplice in regime di contabilità ordinaria, anche per opzione irrevocabile, non può eccedere quello risultante dal bilancio relativo all'ultimo esercizio anteriore a quello in corso alla data di entrata in vigore della presente legge, salvi gli eventuali decrementi successivi. Gli stessi soggetti possono, in alternativa e per ciascun periodo di imposta, rinunciare ai predetti benefici optando per l'applicazione dell'incentivo di cui all'articolo 4, comma 1. Il cumulo degli incentivi è comunque consentito per le spese sostenute per la formazione e l'aggiornamento del personale, ai sensi dell'articolo 4, comma 2, e, in ogni caso, quando l'imponibile assoggettato ad aliquota agevolata ai sensi del *decreto legislativo 18 dicembre 1997, n. 466*, è inferiore al 10 per cento dell'imponibile totale.

2. I soggetti che effettuano investimenti ai sensi dell'articolo 8, commi 1, 2 e 3, della *legge 23 dicembre 2000, n. 388*, possono continuare a fruire dei relativi benefici, ovvero, in alternativa e per ciascun periodo di imposta, rinunciare ai predetti benefici optando per l'applicazione dell'incentivo di cui all'articolo 4, comma 1. Il cumulo degli incentivi è comunque consentito per le spese sostenute per la formazione e l'aggiornamento del personale, ai sensi dell'articolo 4, comma 2.

3. In deroga all'articolo 3, comma 1, della *legge 27 luglio 2000, n. 212*, i redditi prodotti a decorrere dal periodo di imposta in corso alla data di entrata in vigore della presente legge e fruenti delle agevolazioni contenute nel *decreto legislativo 18 dicembre 1997, n. 466*, e nell'articolo 2, commi da 8 a 13, della *legge 13 maggio 1999, n. 133*, e successive modificazioni, non rilevano ai fini della attribuzione del credito di imposta limitato sugli utili distribuiti ai soci di cui all'articolo 105, comma 4, del testo unico delle imposte

### Capo III - Innovazione

#### 6. Nuove disposizioni in materia di sottoscrizione del capitale sociale.

1. La sottoscrizione del capitale delle società per azioni, delle società in accomandita per azioni e delle società a responsabilità limitata può essere, in tutto o in parte, sostituita dalla stipula di una polizza di assicurazione o di una fideiussione bancaria. Le forme di equivalenza tra polizza o fideiussione stipulate e capitale sottoscritto, in quanto fondo di garanzia e parametro operativo, sono determinate con decreto del Presidente del Consiglio dei ministri. Sono esclusi da questa facoltà le banche e gli altri enti e società finanziari indicati nell'articolo 1 del decreto legislativo 27 gennaio 1992, n. 87, e successive modificazioni, nonché le imprese di assicurazione.

#### 7. Nuove regole sulla titolarità dei diritti brevettuali per invenzioni industriali.

1. Al regio decreto 29 giugno 1939, n. 1127, sono apportate le seguenti modificazioni:

a) all'articolo 24, primo comma, le parole: «o dell'Amministrazione pubblica» sono soppresse;

b) ..... (2).

2. La disciplina di cui all'articolo 24-bis del regio decreto 29 giugno 1939, n. 1127, introdotto dal comma 1 del presente articolo, si applica a tutte le invenzioni ivi indicate conseguite successivamente alla data di entrata in vigore della presente legge, ancorché in dipendenza di ricerche cominciate anteriormente.

(2) Aggiunge l'art. 24-bis, al R.D. 29 giugno 1939, n. 1127.

### Capo IV - Soppressione di adempimenti inutili e semplificazione

#### 8. Soppressione dell'obbligo di numerazione e bollatura di alcuni libri contabili obbligatori.

1. .... (3).

2. .... (4).

3. 1. .... (5).

4. All'articolo 16 della Tariffa, parte prima, annessa al decreto del Presidente della Repubblica 26 ottobre 1972, n. 642, concernente la disciplina dell'imposta di bollo, come sostituita dal D.M. 20 agosto 1992, del Ministro delle finanze pubblicato nel supplemento ordinario alla Gazzetta Ufficiale n. 196 del 21 agosto 1992, sono apportate le seguenti modificazioni:

a) ..... (6);

b) nella colonna «Modo di pagamento», dopo le parole: «Marche o bollo a punzone da applicarsi sull'ultima pagina numerata», sono aggiunte le seguenti: «o nei modi di cui al decreto legislativo 9 luglio 1997, n. 237, e successive modificazioni».

(3) Sostituisce l'art. 2215 del codice civile.

(4) Sostituisce il primo comma dell'art. 39, D.P.R. 26 ottobre 1972, n. 633.

(5) Sostituisce il primo comma dell'art. 22, D.P.R. 29 settembre 1973, n. 600.

(6) Aggiunge il numero 2-bis nelle note all'art. 16, della tariffa, parte prima, annessa al D.P.R. 26 ottobre 1972, n. 642.



## **9. Semplificazione di adempimenti in vista dell'introduzione dell'euro.**

1. All'articolo 17 del *decreto legislativo 24 giugno 1998, n. 213*, e successive modificazioni, sono apportate le seguenti modificazioni:

- a) ..... (7);
- b) ..... (8).

2. Per le società di persone, in conformità alle disposizioni recate dai regolamenti (CE) n. 1103/97 del Consiglio del 17 giugno 1997 e n. 974/98 del Consiglio del 3 maggio 1998, l'operazione di conversione degli importi, espressi in lire, delle quote di conferimento indicate nell'atto costitutivo costituisce mero atto interno della società da adottare con semplice delibera dei soci.

(7) Sostituisce il quarto periodo al comma 5 dell'art. 17, *D.Lgs. 24 giugno 1998, n. 213*.

(8) Aggiunge un periodo al comma 10 dell'art. 17, *D.Lgs. 24 giugno 1998, n. 213*.

**10. Rappresentanza dei contribuenti per la definizione dell'accertamento con adesione e modalità di sottoscrizione di atti giudiziari trasmessi a distanza.**

1. .... (9).

2. A decorrere dal 20 maggio 2001, nel caso di trasmissione a distanza di atti giudiziari mediante mezzi di telecomunicazione, fermo restando il disposto dell'articolo 7, comma 3, della *legge 15 ottobre 1986, n. 664*, l'obbligo di sottoscrizione ivi previsto è soddisfatto anche con la firma del funzionario titolare dell'ufficio ricevente ovvero di un suo sostituto, purché dalla copia fotoriprodotta risultino l'indicazione e la sottoscrizione dell'estensore dell'atto originale.

(9) Aggiunge il comma 1-bis all'art. 7, *D.Lgs. 19 giugno 1997, n. 218*.

**11. Disposizioni concernenti l'addizionale comunale all'IRPEF.**

1. .... (10).

(10) Sostituisce il comma 3 dell'art. 1, *D.Lgs. 28 settembre 1998, n. 360*.

## **Capo V - Riorganizzazione dell'amministrazione finanziaria**

**12. Gestione unitaria delle funzioni statali in materia di giochi, formazione del personale e trasferimento ai comuni di beni immobili.**

1. Al fine di ottimizzare il gettito erariale derivante dal settore, le funzioni statali in materia di organizzazione e gestione dei giochi, delle scommesse e dei concorsi a premi e le relative risorse sono riordinate con uno o più decreti del Presidente della Repubblica, da emanare ai sensi dell'articolo 17, comma 2, della *legge 23 agosto 1988, n. 400*, sulla base dei seguenti criteri direttivi:

a) eliminazione di duplicazioni e sovrapposizione di competenze, con attribuzione delle predette funzioni ad una struttura unitaria;

b) individuazione della predetta struttura in un organismo esistente, ovvero da istituire ai sensi degli articoli 8 e 9 del *decreto legislativo 30 luglio 1999, n. 300*.

2. I giochi, le scommesse ed i concorsi a premi di cui al comma 1 sono disciplinati tenendo anche conto dell'esigenza di razionalizzare i sistemi informatici esistenti, con uno o più decreti del Ministro

dell'economia e delle finanze, da emanare ai sensi dell'articolo 17, comma 3, della legge 23 agosto 1988, n. 400. Resta fermo quanto previsto dall'articolo 16, comma 1, secondo, terzo e quarto periodo, della legge 13 maggio 1999, n. 133. Le modalità tecniche dei giochi, delle scommesse e dei concorsi a premi sono comunque stabilite con decreto dirigenziale. Sino alla data di entrata in vigore dei decreti emanati ai sensi del presente comma continuano ad applicarsi le disposizioni di legge e regolamentari vigenti.

3. Il personale addetto alla gestione dell'imposta sulle successioni e donazioni, soppressa ai sensi del capo VI della presente legge, è prioritariamente addetto alla realizzazione del piano straordinario di accertamento di cui all'articolo 1, comma 7, previa adeguata ed idonea formazione e riqualificazione a cura della Scuola superiore dell'economia e delle finanze, senza oneri finanziari per l'Agenzia delle entrate. La Scuola superiore dell'economia e delle finanze può stipulare apposite convenzioni con università degli studi, nonché avvalersi, previa autorizzazione, di personale docente universitario, anche in posizione di aspettativa o fuori ruolo. I professori inquadrati nel ruolo di cui all'articolo 5, comma 5, del D.M. 28 settembre 2000, n. 301, del Ministro delle finanze partecipano alle procedure di trasferimento e mobilità tra università, con applicazione delle disposizioni in materia, anche di incompatibilità, vigenti per i professori ordinari, conservando i diritti inerenti alla posizione di provenienza, anche connessi ad esercizio di opzione.

4. Con le modalità previste dal comma 4 dell'articolo 19 del decreto legislativo 30 marzo 2001, n. 165, dai commi 2 e 3 dell'articolo 67 del decreto legislativo 30 luglio 1999, n. 300, e dai regolamenti di amministrazione delle agenzie fiscali, nei confronti dei dirigenti e degli altri soggetti appartenenti alle strutture interessate dal riordino previsto dal presente articolo può essere disposto unilateralmente il passaggio ad altro incarico, fermo restando, fino alla scadenza del contratto, il trattamento economico previsto.

5. L'articolo 2-quinquies del decreto-legge 27 dicembre 2000, n. 392, convertito, con modificazioni, dalla legge 28 febbraio 2001, n. 26, si interpreta nel senso che le relative disposizioni si applicano a tutti i beni immobili compresi nelle saline già in uso dell'Amministrazione autonoma dei Monopoli di Stato e dell'Ente tabacchi italiani, non destinati, alla data di entrata in vigore della citata legge n. 26 del 2001, a riserva naturale.

## Capo VI - Soppressione dell'imposta sulle successioni e donazioni

### 13. Soppressione dell'imposta sulle successioni e donazioni.

1. L'imposta sulle successioni e donazioni è soppressa.

2. I trasferimenti di beni e diritti per donazione o altra liberalità tra vivi, compresa la rinuncia pura e semplice agli stessi, fatti a favore di soggetti diversi dal coniuge, dai parenti in linea retta e dagli altri parenti fino al quarto grado, sono soggetti alle imposte sui trasferimenti ordinariamente applicabili per le operazioni a titolo oneroso, se il valore della quota spettante a ciascun beneficiario è superiore all'importo di 350 milioni di lire. In questa ipotesi si applicano, sulla parte di valore della quota che supera l'importo di 350 milioni di lire, le aliquote previste per il corrispondente atto di trasferimento a titolo oneroso.

### 14. Esenzioni e riduzioni di imposta.

1. Le disposizioni concernenti esenzioni, agevolazioni, franchigie e determinazione della base imponibile, già vigenti in materia di imposta sulle successioni e donazioni, si intendono riferite all'imposta dovuta per gli atti di trasferimento di cui all'articolo 13, comma 2.

2. Il totale delle imposte di registro, ipotecarie e catastali applicate in misura fissa sugli immobili

dell'asse ereditario costituiti da terreni agricoli o montani non può comunque eccedere il valore fiscale dei terreni medesimi. All'onere derivante dal presente comma, valutato in lire 3.000 milioni, a decorrere dall'anno 2001, si provvede mediante corrispondente riduzione dello stanziamento iscritto, ai fini del bilancio triennale 2001-2003, nell'ambito dell'unità previsionale di base di parte corrente «Fondo speciale» dello stato di previsione del Ministero del tesoro, del bilancio e della programmazione economica, allo scopo utilizzando per ciascuno degli anni 2001, 2002 e 2003 l'accantonamento relativo al Ministero del tesoro, del bilancio e della programmazione economica.

#### *15. Disposizioni di attuazione e di semplificazione.*

1. In attesa della emanazione dei decreti previsti dall'articolo 69, commi 8 e 11, della *legge 21 novembre 2000, n. 342*, la dichiarazione di successione, con l'indicazione degli immobili e dei diritti immobiliari oggetto di successione, è presentata secondo le modalità stabilite dagli articoli 28 e seguenti del testo unico delle disposizioni concernenti l'imposta sulle successioni e donazioni, di cui al *decreto legislativo 31 ottobre 1990, n. 346*.

2. Per gli immobili inclusi nella dichiarazione di successione l'erede ed i legatari non sono obbligati a presentare la dichiarazione ai fini dell'imposta comunale sugli immobili (ICI). L'ufficio presso il quale è presentata la dichiarazione di successione ne trasmette una copia a ciascun comune nel cui territorio sono ubicati gli immobili.

3. Nel caso in cui il defunto era residente all'estero, l'ufficio finanziario competente a ricevere la dichiarazione di successione è quello nella cui circoscrizione era stata fissata l'ultima residenza italiana; se quest'ultima non è conosciuta, l'ufficio competente è quello di Roma.

#### *16. Disposizioni antielusive.*

1. Il beneficiario di un atto di donazione o di altra liberalità tra vivi, avente ad oggetto valori mobiliari inclusi nel campo di applicazione dell'imposta sostitutiva di cui all'articolo 5 del *decreto legislativo 21 novembre 1997, n. 461*, ovvero un suo avente causa a titolo gratuito, qualora ceda i valori stessi entro i successivi cinque anni, è tenuto al pagamento dell'imposta sostitutiva come se la donazione non fosse stata fatta, con diritto allo scomputo dall'imposta sostitutiva delle imposte eventualmente assolte ai sensi dell'articolo 13, comma 2.

2. In caso di trasferimento a titolo di successione per causa di morte o di donazione dell'azienda o del ramo di azienda, con prosecuzione dell'attività di impresa, i beni e le attività ceduti sono assunti ai medesimi valori fiscalmente riconosciuti nei confronti del dante causa.

3. Le disposizioni antielusive di cui all'articolo 69, comma 7, della *legge 21 novembre 2000, n. 342*, si applicano con riferimento alle imposte dovute in conseguenza dei trasferimenti a titolo di donazione o altra liberalità.

#### *17. Applicazione delle nuove disposizioni e delega al Governo per il coordinamento di disposizioni in materia fiscale.*

1. Le disposizioni di cui al presente capo si applicano alle successioni per causa di morte aperte e alle donazioni fatte successivamente alla data di entrata in vigore della presente legge.

2. Il termine di cui all'articolo 56-bis, comma 3, del testo unico delle disposizioni concernenti l'imposta sulle successioni e donazioni, di cui al *decreto legislativo 31 ottobre 1990, n. 346*, per effettuare la

registrazione volontaria delle liberalità indirette e delle donazioni fatte all'estero a favore di residenti, con l'applicazione dell'imposta di registro nella misura del 3 per cento sull'importo che eccede la franchigia indicata all'articolo 13, comma 2, è prorogato al 30 giugno 2002.

3. Il Governo è delegato ad adottare, entro un anno dalla data di entrata in vigore della presente legge, previo parere delle competenti Commissioni parlamentari, uno o più decreti legislativi recanti disposizioni di coordinamento tra la vigente disciplina in materia di imposta di registro e di ogni altra forma di imposizione fiscale sugli atti di successione e di donazione e le norme di cui al presente capo, assumendo tali norme quali principi e criteri direttivi, senza ulteriori oneri per il bilancio dello Stato. I medesimi decreti legislativi dovranno disporre inoltre l'abrogazione espressa di tutte le disposizioni di legge incompatibili con le norme recate dal presente capo.

4. Sono abrogati i commi 13 e 14 dell'articolo 69 della legge 21 novembre 2000, n. 342.

## Capo VII - Copertura finanziaria ed entrata in vigore

### 18. Copertura finanziaria.

1. Agli oneri derivanti dal capo VI, ad eccezione di quelli di cui al comma 2 dell'articolo 14, e dall'articolo 11 della presente legge, valutati in lire 29 miliardi per l'anno 2001, lire 196 miliardi per l'anno 2002 e lire 310 miliardi a decorrere dall'anno 2003, si provvede, per gli anni 2001 e 2002, con quota delle maggiori entrate recate dal capo II della presente legge e, per l'anno 2003, mediante corrispondente riduzione delle proiezioni per l'anno 2003 dello stanziamento iscritto, ai fini del bilancio triennale 2001-2003, nell'unità previsionale di base di parte corrente « Fondo speciale » dello stato di previsione del Ministero del tesoro, del bilancio e della programmazione economica per l'anno 2001, all'uopo utilizzando i seguenti accantonamenti per gli importi indicati:

- a) Ministero del tesoro, del bilancio e della programmazione economica: lire 173.235 milioni;
- b) Ministero delle finanze: lire 867 milioni;
- c) Ministero della giustizia: lire 663 milioni;
- d) Ministero della pubblica istruzione: lire 61.500 milioni;
- e) Ministero dell'interno: lire 19.524 milioni;
- f) Ministero dei trasporti e della navigazione: lire 17.200 milioni;
- g) Ministero della difesa: lire 284 milioni;
- h) Ministero del lavoro e della previdenza sociale: lire 13.340 milioni;
- i) Ministero della sanità: lire 2.865 milioni;
- l) Ministero per i beni e le attività culturali: lire 11.870 milioni;
- m) Ministero dell'ambiente: lire 8.652 milioni.

2. Agli oneri recati dal capo II, valutati in lire 2.245 miliardi per l'anno 2003, si provvede mediante utilizzo di quote delle maggiori entrate recate per gli anni 2001 e 2002 dal medesimo capo, che confluiscono, per un importo pari a lire 500 miliardi per l'anno 2001 e a lire 1.745 miliardi per l'anno 2002, in apposita contabilità speciale denominata « Fondi per il rilancio dell'economia », intestata al Ministero dell'economia e delle finanze - Dipartimento per le politiche fiscali, per essere riversate all'entrata del bilancio dello Stato nell'anno 2003. Le restanti maggiori entrate recate dal capo II per gli anni 2001 e 2002, al netto altresì di quelle richiamate dal comma 1, sono destinate al miglioramento dei saldi dei rispettivi esercizi.

3. Il Ministro dell'economia e delle finanze è autorizzato ad apportare, con propri decreti, le occorrenti variazioni di bilancio.

## **19. Entrata in vigore**

**1. La presente legge entra in vigore il giorno successivo a quello della sua pubblicazione nella Gazzetta Ufficiale.**

Tabella  
(articolo 5, comma 1)

1) *Decreto legislativo 18 dicembre 1997, n. 466*, concernente « Riordino delle imposte personali sul reddito al fine di favorire la capitalizzazione delle imprese, a norma dell'articolo 3, comma 162, lettere a), b), c), d) ed f), della *legge 23 dicembre 1996, n. 662*»;

2) *Legge 13 maggio 1999, n. 133*, concernente « Disposizioni in materia di perequazione, razionalizzazione e federalismo fiscale»: articolo 2, commi da 8 a 13;

3) *Decreto legislativo 23 dicembre 1999, n. 505*, concernente modifiche al *decreto legislativo 18 dicembre 1997, n. 466*: articolo 12;

4) *Legge 21 novembre 2000, n. 342*, concernente « Misure in materia fiscale»: articolo 3, commi 1 e 2;

5) *Legge 23 dicembre 2000, n. 388*, concernente « Disposizioni per la formazione del bilancio annuale e pluriennale dello Stato (legge finanziaria 2001)»: articolo 6, commi 4, 5 e 24;

6) *Legge 23 dicembre 2000, n. 388*, concernente « Disposizioni per la formazione del bilancio annuale e pluriennale dello Stato (legge finanziaria 2001)»: articolo 9;

7) *Legge 23 dicembre 2000, n. 388*, concernente « Disposizioni per la formazione del bilancio annuale e pluriennale dello Stato (legge finanziaria 2001)»: articolo 145, commi 74 e 95;

8) *Decreto legislativo 18 gennaio 2000, n. 9*, concernente « Disposizioni integrative e correttive del *decreto legislativo 18 dicembre 1997, n. 463*, e del *decreto legislativo 18 dicembre 1997, n. 466*, in materia, rispettivamente, di utilizzazione di procedure telematiche per la semplificazione degli adempimenti tributari in materia di atti immobiliari e di ulteriori interventi di riordino delle imposte personali sul reddito al fine di favorire la capitalizzazione delle imprese»: articolo 2.

Disposizioni urgenti in materia di emersione del lavoro sommerso e di rapporti di lavoro a tempo parziale.

IL PRESIDENTE DELLA REPUBBLICA

Visti gli articoli 77 e 87 della Costituzione;  
Ritenuta la straordinaria necessità ed urgenza di incentivare l'emersione del lavoro sommerso, introducendo le opportune modifiche ed integrazioni alla specifica normativa di cui alla legge 18 ottobre 2001, n. 383, anche al fine di dare attuazione a quanto convenuto in materia tra Governo e organizzazioni sindacali nel luglio scorso, nonché prorogando il termine di efficacia delle clausole dei contratti collettivi in materia di lavoro supplementare nei rapporti di lavoro a tempo parziale;

Vista la deliberazione del Consiglio dei Ministri, adottata nella riunione del 20 settembre 2002;

Sulla proposta del Presidente del Consiglio dei Ministri e del Ministro del lavoro e delle politiche sociali, di concerto con il Ministro dell'interno e con il Ministro dell'economia e delle finanze;

E m a n a  
il seguente decreto-legge:

Art. 1.

Modifiche alla legge 18 ottobre 2001, n. 383

1. All'articolo 1, comma 4-bis, della legge 18 ottobre 2001, n. 383, dopo le parole: "atto di conciliazione" sono inserite le seguenti: "nel quale sia indicato il livello di inquadramento attribuito al lavoratore".
2. L'articolo 1-bis della legge 18 ottobre 2001, n. 383, è sostituito dal seguente:

"Art. 1-bis

Emersione progressiva

1. In ogni capoluogo di provincia sono istituiti presso le direzioni provinciali del lavoro i Comitati per il lavoro e l'emersione del sommerso (CLES). I Comitati sono composti da 16 membri nominati dal prefetto; otto dei quali sono designati rispettivamente dal Ministero del lavoro e delle politiche sociali, dal Ministero dell'ambiente, dall'INPS, dall'INAIL, dalla ASL, dal comune, dalla regione e dalla Prefettura-Ufficio territoriale del Governo, e otto designati in maniera paritetica dalle organizzazioni sindacali comparativamente piu' rappresentative sul piano nazionale dei datori di lavoro e dei prestatori di lavoro. Il componente designato dal Ministero del lavoro e delle politiche sociali assume le funzioni di presidente. I Comitati sono nominati entro il 30 ottobre 2002. I Comitati possono operare qualora alla predetta data siano stati nominati la meta' piu' uno dei componenti. Le funzioni di segreteria dei CLES sono svolte dalle direzioni provinciali del lavoro.

2. In alternativa alla procedura prevista dall'articolo 1, gli imprenditori presentano al CLES di cui al comma 1, dove ha sede l'unita' produttiva, entro il 28 febbraio 2003 un piano individuale di emersione contenente:

a) le proposte per la progressiva regolarizzazione ed adeguamento agli obblighi previsti dalla normativa vigente per l'esercizio dell'attivita', relativamente a materie diverse da quella fiscale e contributiva, in un periodo non superiore a diciotto mesi, eventualmente prorogabile a ventiquattro mesi in caso di motivate esigenze;

b) le proposte per il progressivo adeguamento agli obblighi previsti dai contratti collettivi nazionali di lavoro in materia di trattamento economico, in un periodo comunque non superiore al triennio di emersione, mediante sottoscrizione di un apposito verbale aziendale degli accordi sindacali collettivi a tale fine conclusi, a livello provinciale, tra le organizzazioni sindacali comparativamente piu' rappresentative e le associazioni di rappresentanza dei datori di lavoro con riferimento a ciascun settore economico; per i settori economici per i quali non operano organi di rappresentanza dei datori di lavoro o dei lavoratori in sede provinciale, i predetti accordi possono essere conclusi a livello nazionale o regionale;

c) il numero e la remunerazione dei lavoratori che si intende

regolarizzare;  
d) impegno a presentare un'apposita dichiarazione di emersione successivamente alla approvazione del piano dai parte del CLES.

3. I CLES sono integrati dai comitati provinciali per l'emersione istituiti ai sensi dell'articolo 78, comma 4, della legge 23 dicembre 1998, n. 448.

4. I piani di emersione individuale presentati alla data di entrata in vigore del presente articolo sono trasmessi, a cura del sindaco, alle direzioni provinciali del lavoro territorialmente competenti.

5. I comitati di cui al comma 1 ricevono i piani di emersione individuale presentati dai datori di lavoro interessati all'emersione progressiva ed hanno i seguenti compiti:

a) valutare le proposte di progressivo adeguamento agli obblighi di legge diversi da quelli fiscali e previdenziali formulando eventuali proposte di modifica;

b) valutare la fattibilita' tecnica dei contenuti del piano di emersione;

c) definire, nel rispetto degli obblighi di legge, temporanee modalita' di adeguamento per ciascuna materia da regolarizzare;

d) verificare la conformita' del piano di emersione ai minimi contrattuali contenuti negli accordi sindacali di cui al comma 2.

6. I componenti dei CLES non sono responsabili per i fatti connessi alla realizzazione del piano di emersione progressiva che si verificano durante il periodo di attuazione dello stesso, nonche' del mancato rilascio delle autorizzazioni allo svolgimento delle attivita' al termine del periodo di emersione.

7. Per la presentazione del piano individuale di emersione, gli imprenditori che intendono conservare l'anonimato possono avvalersi delle organizzazioni sindacali dei datori di lavoro o dei professionisti iscritti agli albi dei dottori commercialisti, dei ragionieri e periti commerciali e dei consulenti del lavoro, che provvedono alla presentazione del programma al competente CLES, con l'osservanza di misure idonee ad assicurare la riservatezza dell'imprenditore stesso.

8. Il CLES approva il piano individuale di emersione nell'ambito delle linee generali definite dal CIPE, secondo quanto stabilito dal comma 1 dell'articolo 1.

9. Il CLES approva il piano di emersione entro sessanta giorni dalla sua presentazione, previa eventuali modifiche concordate con l'interessato o con i soggetti di cui al comma 7, ovvero respinge il piano stesso.

10. Le autorita' competenti, previa verifica della avvenuta attuazione del piano, rilasciano le relative autorizzazioni entro sessanta giorni dalla scadenza dei termini fissati nel piano. L'adeguamento o la regolarizzazione si considerano, a tutti gli effetti, come avvenuti tempestivamente e determinano l'estinzione dei reati contravvenzionali e delle sanzioni connesse alla violazione dei predetti obblighi.

11. La dichiarazione di emersione ai sensi del presente articolo e' presentata entro il 15 maggio 2003 e produce gli altri effetti previsti dall'articolo 1.

12. Le certificazioni di regolarita' rilasciate ai datori di lavoro, precedentemente alla presentazione dei piani individuali di emersione, conservano la loro efficacia.

13. I soggetti che hanno fatto ricorso ai contratti di riallineamento retributivo di cui al decreto-legge 1 ottobre 1996, n. 510, convertito, con modificazioni, dalla legge 28 novembre 1996, n. 608, che gia' in corso di applicazione di tali contratti non sono riusciti a rispettare gli obblighi assunti, ovvero che alla conclusione del periodo previsto per il riallineamento non sono riusciti a corrispondere i minimi contrattuali nazionali, possono accedere ai programmi di emersione progressiva secondo le modalita' stabilite nel presente articolo.

14. I soggetti che si avvalgono dei piani individuali di emersione sono esclusi dalle gare di appalto fino alla conclusione del periodo di emersione.

15. L'approvazione del piano individuale di emersione ai sensi del presente articolo comporta, esclusivamente per le violazioni oggetto di regolarizzazione, la sospensione, gia' nel corso dell'istruttoria finalizzata all'approvazione del piano stesso, di eventuali ispezioni e verifiche da parte degli organi di controllo e

vigilanza nei confronti del datore di lavoro che ha presentato il piano.  
Al comma 2 dell'articolo 3 della legge 18 ottobre 2001, n. 383, dopo le parole "redditi di lavoro autonomo" sono aggiunte le seguenti: "e alle imprese che svolgono attività agricola non produttiva di reddito di impresa".

#### Norme in materia di edilizia

1. Le imprese edili che risultano affidatarie di un appalto pubblico sono tenute a presentare alla stazione appaltante la certificazione relativa alla regolarità contributiva a pena di revoca dell'affidamento.

2. Entro dodici mesi dalla data di entrata in vigore del presente decreto, l'INPS, l'INAIL e le Casse edili stipulano convenzioni al fine del rilascio di un documento unico di regolarità contributiva nel settore edile al fine dell'affidamento degli appalti pubblici.

3. All'articolo 45, comma 18, della legge 17 maggio 1999, n. 144, le parole: "31 dicembre 2001", sono sostituite dalle seguenti: "31 dicembre 2006".

#### Art. 3.

##### Rapporti di lavoro a tempo parziale

1. All'articolo 3, comma 15, del decreto legislativo 25 febbraio 2000, n. 61, e successive modificazioni, le parole: "continuano a produrre effetti sino alla scadenza prevista e comunque non oltre il 30 settembre 2002" sono sostituite dalle seguenti: "continuano a produrre effetti, salvo diverse intese, sino alla scadenza prevista e comunque non oltre il 30 settembre 2003".

#### Art. 4.

##### Entrata in vigore

1. Il presente decreto entra in vigore il giorno successivo a quello della sua pubblicazione nella Gazzetta Ufficiale della Repubblica italiana e sarà presentato alle Camere per la conversione in legge.

Il presente decreto, munito del sigillo dello Stato, sarà inserito nella Raccolta ufficiale degli atti normativi della Repubblica italiana. È fatto obbligo a chiunque spetti di osservarlo e di farlo osservare.

Dato a Roma, addì 25 settembre 2002

CIAMPI

Berlusconi, Presidente del Consiglio dei Ministri

Maroni, Ministro del lavoro e delle politiche sociali

Pisanu, Ministro dell'interno

Tremonti, Ministro dell'economia e delle finanze

Visto, il Guardasigilli: Castelli

-01.10.2002-

Istituto Poligrafico e Zecca dello Stato

12:56:08-

Stampa

Chiudi





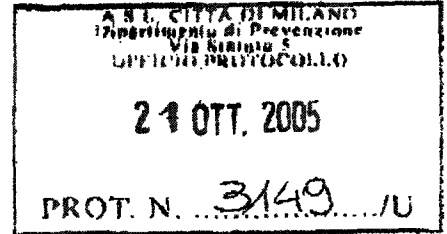

DIPARTIMENTO DI PREVENZIONE  
EV/sv

**Alla COMMISSIONE PARLAMENTARE  
D'INCHIESTA SUGLI INFORTUNI SUL LAVORO  
SENATO DELLA REPUBBLICA  
P.zza Madama  
00186 - ROMA**

**OGGETTO: Contesto e rischi lavorativi nel settore edilizia**

Si trasmette in allegato la sintesi della situazione del settore edilizia dal punto di vista della sicurezza e dell'igiene del lavoro nel territorio della ASL Città di Milano, secondo quanto richiesto da questa Commissione durante l'audizione tenutasi alla Prefettura di Milano in data 25 luglio u.s.

Distinti saluti.

IL DIRETTORE DEL  
DIPARTIMENTO DI PREVENZIONE  
(Dr.ssa Chiara Porro de' Somenzi)

All.: c.s.

## CONTESTO E RISCHI LAVORATIVI NEL SETTORE EDILIZIA

Il settore delle costruzioni è uno dei settori a maggior rischio per gli infortuni sul lavoro e per le malattie professionali. Le ragioni sono molte: il tipo di lavoro che richiede una maggior attenzione nell'applicazione di misure preventive rispetto ad altri settori, l'utilizzo di manodopera poco specializzata e di conseguenza meno formata ed informata, la presenza di lavoratori con rapporti di lavoro irregolari, il rispetto di tempi sempre più brevi nella consegna dei lavori e quindi un'eccessiva fretta nelle attività a scapito della sicurezza, l'abbattimento dei costi mediante l'abbattimento dei costi relativi alla sicurezza, etc.

I dati epidemiologici di origine INAIL e Regionale dimostrano questo aumento di rischio.

Il settore delle costruzioni ha infatti indici di frequenza e di gravità sempre maggiori rispetto agli altri settori lavorativi.

**Indicatori statistici: confronto tassi grezzi (numero infortuni ogni 1000 addetti INAIL) tra territorio nazionale, regionale, cittadino nel totale delle aziende e nel settore costruzioni**

	Anno 2000			Anno 2001			Anno 2002		
	Italia	Lombardia	Milano	Italia	Lombardia	Milano	Italia	Lombardia	Milano
Edilizia	63,1	53,9	53,7	58,0	46,5	47,1	55,8	49,1	45,6
totale	36,9	31,3	15,1	35,0	30,2	14,8	33,1	29,0	13,6

**Indicatori statistici: confronto durata media in giorni degli infortuni, tra territorio nazionale, regionale, cittadino nel totale delle aziende e nel settore costruzioni**

	Anno 2000			Anno 2001			Anno 2002		
	Italia	Lombardia	Milano	Italia	Lombardia	Milano	Italia	Lombardia	Milano
Edilizia	34	35	37	36	36	39	35	34	35
totale	29	29	31	30	29	31	30	29	30

Gli indici di incidenza mostrano che la Lombardia e la città di Milano in particolare hanno una minore frequenza di infortuni sia in tutte le aziende che nel settore delle costruzioni. Si osserva inoltre una riduzione degli indici di incidenza dal 2000 al 2002, pur rimanendo comunque alti rispetto al totale dei settori lavorativi.

La durata media degli infortuni, che indica la gravità degli stessi, è leggermente superiore a Milano rispetto alla Lombardia.

Inoltre, nell'edilizia si riscontra un numero elevato di infortuni mortali: nel 2004 in Lombardia su 93 infortuni mortali 45 hanno interessato lavoratori delle costruzioni. Nella Provincia di Milano, nel 2004 gli infortuni mortali sono stati 26, di cui 15 nel settore delle costruzioni. Nella città di Milano, nello stesso anno, su 7 infortuni mortali 6 erano lavoratori edili (Registro infortuni mortali Regione Lombardia; sono esclusi gli infortuni stradali e gli infortuni in itinere).

### Infortunati mortali indagati dai Servizi PSAL delle ASL distribuiti per provincia

Provincia	1999	2000	2001	2002	2003	2004
BG	12	24	9	7	9	11
BS	16	14	16	23	20	16
CO	3	12	2	7	5	6
CR	3	1	4	2	8	0
LC	2	2	7	2	2	5
LO	3	1	8	3	5	2
MI	15	17	24	35	29	26
MN	11	4	12	10	9	11
PV	2	4	12	6	4	7
SO	8	1	4	9	3	3
VA	5	8	7	9	9	6
<b>Totale</b>	<b>80</b>	<b>88</b>	<b>105</b>	<b>113</b>	<b>103</b>	<b>93</b>

Sono soprattutto le cadute dall'alto e la caduta di materiali a determinare gli infortuni mortali nel settore dell'edilizia.

Anche sul versante delle malattie professionali il settore costruzioni è uno dei settori maggiormente a rischio.

Dal rapporto annuale 2003 dell'INAIL, emerge che le denunce di malattia professionale in Italia nel quinquennio 1999-2003 sono state 129.439, di queste, 12.526 si riferiscono a lavoratori dell'edilizia, ponendo questo comparto al primo posto come numero di malattie da lavoro, seguito dal settore DJ - Industria dei metalli che conta, nello stesso periodo, 8.021 casi.

Il Registro delle malattie lavoro correlate della Regione Lombardia, raccoglie 21065 segnalazioni riferite al periodo 1999 - 2003, delle quali 3008 sono malattie dovute al lavoro in edilizia, superate solo dal settore metallurgia (5363 casi).

Dal quadro sintetico tracciato emerge chiaramente che il lavoro in edilizia espone a importanti rischi per la salute. Di questo il Servizio PSAL è ben consapevole e ormai da anni ritiene prioritari i propri interventi preventivi e di vigilanza nel settore, tanto da istituire uno specifico gruppo di lavoro permanente.

Complessivamente, il Servizio PSAL dell'ASL città di Milano attualmente dispone di 83 operatori, appartenenti a diverse figure professionali come specificato nella tabella seguente.

#### Personale del Servizio PSAL della ASL Città di Milano

	Anno 1998	Anno 2001	Anno 2003	Anno 2005
Medici del lavoro	16	20	17	16
Dirigenti area tecnica	1	1	1	1
Tecnici della prevenzione	25	47	46	43

ASV-IP	8	14	13	11
Amministrativi	5	19	8	13
<b>Totale</b>	<b>55</b>	<b>101</b>	<b>85</b>	<b>84</b>

#### Attività del Servizio PSAL in edilizia nel 2004

	Anno 2001	Anno 2002	Anno 2003	Anno 2004
N° notifiche pervenute ai sensi art. 11 del D.Lgs. 494/96	5370	3560	6831	5879
N° cantieri complessivamente visitati	435	438	431	497
N° dei sopralluoghi complessivamente effettuati	651	844	726	893
N° totale di verbali inviati all'autorità giudiziaria con prescrizione	336	336	352	384
N° violazioni riferite a opere provvisoria	886	813	537	601
N° violazioni riferite a macchine	176	88	76	67
N° totale violazioni rilevate	1467	1007	822	910
Entità sanzioni	£ 1.853.100.000	€ 714.216,00	€ 579.031,00	€ 611.027,00

Negli stessi 4 anni considerati, dal 2001 al 2004, sono stati ispezionati altri 1801 cantieri di rimozione di materiale contenente amianto, arrivando quindi ad un controllo di 3602 cantieri edili in quattro anni di attività.

Nel piano triennale di programmazione, seguendo le indicazioni della Regione, ci si è posto come obiettivo l'incremento della vigilanza fino a raggiungere alla fine del triennio un 30% in più di cantieri rispetto a quelli ispezionati nel 2004. Il programma prevede interventi mirati verso i rischi più rilevanti che come accennato sono la caduta dall'alto e la movimentazione dei carichi.

Per un'opera ancora più incisiva, da diversi anni, vengono effettuate ispezioni congiunte con altri enti (INAIL, ISPESL), ciascuno per le proprie competenze. In allegato si riporta lo schema di questa attività riferita al primo semestre 2005.

Allo scopo di rendere più incisiva la vigilanza nel settore, oltre alle ispezioni effettuate direttamente dagli operatori PSAL, si sono avviate diverse iniziative tra cui l'accordo con il Comune di Milano che prevede di dedicare una pattuglia della Polizia Locale per ispezioni in

cantiere, composta da persone debitamente formate dal Servizio PSAL. Nel 2005 l'iniziativa ha avuto l'avvio operativo con ormai diversi sopralluoghi effettuati dalla pattuglia.

Sempre nel 2005 ha preso avvio uno specifico progetto di controllo delle operazioni di montaggio e smontaggio di gru e di utilizzo delle stesse, avendo constatato che tali operazioni vengono spesso svolte in maniera precaria con gravi rischi per la sicurezza di lavoratori e cittadini.

Accanto alle attività di vigilanza, in questi anni si sono sviluppati programmi di promozione, di informazione e di formazione verso tutti i soggetti che a diverso titolo esercitano funzioni di prevenzione: datori di lavoro, committenti, collaboratori tecnici, medici competenti, rappresentanti dei lavoratori, lavoratori.

L'attività del Servizio PSAL nel settore delle costruzioni è ben articolata, ma è delimitata all'area istituzionale su cui agisce lo stesso Servizio (sicurezza e igiene del lavoro), mentre l'azione preventiva può essere realmente efficace solo con il coinvolgimento di tutte le componenti sociali e istituzionali, ciascuno per le proprie competenze.

Rimanendo nel campo istituzionale, è importante, ma attualmente del tutto insufficiente e inadeguata, l'opera di vigilanza delle istituzioni specificamente deputate al controllo sui rapporti di lavoro, visto che l'intreccio tra mancanza di sicurezza nel lavoro e irregolarità nei rapporti di lavoro è particolarmente forte nel settore edile.

Ma sono soprattutto i committenti e gli imprenditori, in linea con quanto stabilisce la legge, che devono controllare che il lavoro sia svolto correttamente sotto il profilo della sicurezza.

Il committente può controllare la regolarità degli appalti ed evitare le lunghe catene di subappalti nelle quali si annida il lavoro irregolare, ed ha la possibilità di agire efficacemente in caso di scarsa sicurezza: sospensione dei lavori, non rinnovo dei contratti, penalità da inserire nei contratti.

Proprio per l'importanza e per le responsabilità rivestite da alcune figure (committenti, imprenditori, coordinatori per la sicurezza) la vigilanza del Servizio PSAL spesso è orientata a verificare che ciascuna di queste figure metta in atto tutto quello previsto dalla normativa prevenzionale. Per incentivare un ruolo più attivo dei committenti, il tavolo di lavoro istituito presso la Prefettura, cui la ASL partecipa attivamente, ha messo a punto specifici protocolli di intesa da far sottoscrivere, in particolare, a istituzioni appaltanti pubbliche.

Attività di vigilanza integrata cantieri edile, gennaio - giugno 2005

**VIOLAZIONI**

A.S.L.	N. CANTIERI	Opere provvisoriale *	Sicurezza macchine	Impianti elettrici	Documentazione di Sicurezza Valutazione di rischio e piano sicurezza, ecc **	Organizzazione aziendale	Sorveglianza sanitaria	Altro	Totale sanzioni (EURO) ¼ sanzione max
PROV. MI 1	21	87	6	16	50	32	8	33	163215
PROV. MI 2	15	36	7	2	4	9	0	0	31749
PROV. MI 3	26	48	9	2	14	0	0	0	41022
CITTA' DI MILANO	23	111	9	1	27	8	0	18	114795
Tot.	85	282	31	21	95	49	8	51	350781

\* incluse quelle riferite a lavori di scavo, sbancamento ecc.

\*\* inclusa formazione ed informazione ai lavoratori

Dati relativi ai lavoratori stranieri iscritti alle Casse Edili nelle Province di Milano e Lodi negli anni 1996-2004

	2004	2003	2002	2001	2000	1999	1998	1997	1996
Iscritti Cassa tot.	55005	52798	45521	38110	34907	32305	30544	30561	32213
Immigrati tot.	21757	18820	11492	7123	5098	3461	3042	2582	2531
Europa	10154	8562	5314	2824	1893	1182	1006	794	734
Africa	9478	8401	4986	3752	1759	1913	1708	1492	1490
America c.	165	130	90	57	50	36	31	26	23
America m.	1328	1157	771	267	203	166	154	137	140
America s.	17	22	14	16	16	14	7	10	12
Asia	606	539	312	199	169	146	133	120	124
Oceania	9	9	5	7	7	4	3	3	8
Nazionalità									
Albania	4.696	4.085	2.693	2168	1010	564	459	288	229
Egitto	4.042	3.591	1.930	1246	875	528	479	367	369
Marocco	3.679	3.132	2.087	1576	1206	874	746	681	670
Romania	3.139	2.535	1.476	407	256	100	75	54	46
Tunisia	1.389	1.309	764	738	529	389	366	301	307
Ecuador	630	538	341	32	22	11	8	11	7
Jugoslavia	543	398	263	194	181	163	159	146	152
Ucraina	452	315	177	4	1	-	-	-	-
Perù	363	338	249	149	105	84	71	67	70
Bulgaria	318	275	187	69	46	15	9	7	5
Moldavia	197	142	69	4	3	-	-	-	-
Brasile	159	145	84	20	24	21	21	14	15
Turchia	158	152	96	57	54	54	45	42	44
Germania	156	167	102	140	111	89	82	82	95
Pakistan	149	125	81	39	38	27	29	22	26
Senegal	125	157	82	58	49	39	35	54	59
El Salvador	115	96	61	42	37	26	28	23	21
Svizzera	100	95	67	92	77	84	76	88	84
Macedonia	100	76	45	38	22	21	10	10	8
Portogallo	96	139	20	10	13	7	2	2	2
Altre	1151	1010	672	526	439	365	342	323	322
Qualifiche									
1°	48,2%	47,8%	43,8%	35,9%	32,2%	29,2%	27,7%	26,1%	26,1%
2°	19,5%	19,1%	19,8%	21,7%	22,2%	22,4%	22,4%	22,0%	21,8%
3°	24,9%	26,3%	29,2%	34,8%	38,1%	40,3%	42,5%	45,0%	45,2%
4°	4,1%	4,3%	4,0%	4,4%	4,4%	4,4%	4,4%	4,5%	4,5%
Altre	3,3%	2,5%	3,2%	3,2%	3,1%	3,7%	3,0%	2,4%	2,4%
Sesso									
Ore lavorate x1000	50705	51352	40887	37754	35930	34488	33211	33200	35071
Media pro-capite	957	993	912	1003	1044	1084	1105	1111	1114
Dim. impresa	8157	7922	7105	5891	5460	51655	4842	4752	4816
Ind.	3534	3397	3246	2988	2811	2693	2548	2535	2526
Dip.	37938	35635	31493	27976	25860	24061	22612	23223	24613
Art.	4487	4402	3744	2818	2818	2421	2252	2186	2253
Dip.	15094	15066	12116	8935	8153	7442	7156	6655	6885
Coop.	136	123	115	85	66	51	42	41	37
Dip.	1973	2097	1912	1199	894	802	776	683	715
Monte salari x 1000	406450	395811	306542	278522	261203	246462	231523	224250	229739
Media lav.	7389	7497	6734	7308	7482	7629	7579	7337	7131

Fonte: Fillea-CGIL, Segreteria provinciale di Milano







**Agenzia Regionale Lavoro**  
per il Nord  
Regione Lombardia



Fondazione  
Fiera  
Milano



Sviluppo  
Sistema  
Fiera



In collaborazione con



SEIA  
SOCIETA' ITALIANA  
ECONOMIA  
D'INIZIATIVA



UNINDUSTRIA

# CONOSCERE IL MIO LAVORO

VADEMECUM INFORMATIVO

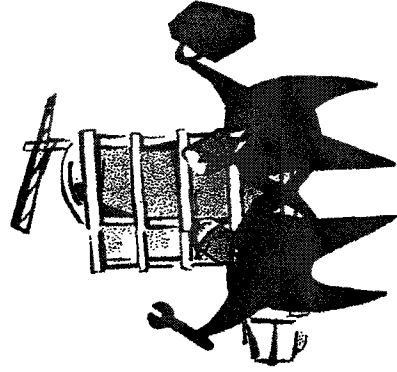

Adesione all'iniziativa



provincia di Milano



comune di Pero



comune di Rho



# **CONOSCERE IL MIO LAVORO**

**QUALI SONO I MIEI DIRITTI?  
QUALI SONO I MIEI DOVERI?  
COSA DEVO SAPERE PER LAVORARE  
"INFORMATO" NEL CANTIERE?**

## INTRODUZIONE

*Sviluppo Sistema Fiera, nella tradizione che identifica l'operare di Fondazione Fiera Milano, intende la responsabilità sociale dell'impresa non come elemento estraneo, ma al contrario come ideale complemento della propria missione aziendale e produttiva. Per questa ragione semplice ma essenziale si propone di promuovere e di favorire quelle iniziative che concretamente considerino anche gli aspetti umani del mondo del lavoro, in particolare quelli che richiedono una speciale attenzione.*

*Pertanto assieme a NPF (Nuovo Polo Fieristico), che condivide una tale visione, si è adoperata e si adopera affinché i lavoratori presenti nel cantiere del nuovo polo fieristico siano adeguatamente tutelati e possano efficacemente godere tutti i propri diritti.*

*La stessa sensibilità denota l'iniziativa di un soggetto istituzionale quale l'Agenzia Regionale per il Lavoro che fa capo alla Regione Lombardia, nella realizzazione di questo opuscolo in diverse lingue che si propone di sensibilizzare e informare tutti coloro che operano in un cantiere grande e complesso come questo.*

*Un particolare ringraziamento va a CGIL-CISL-UIL di Milano per l'attiva collaborazione prestata, alla Provincia di Milano e ai Comuni di Rho e Pero per l'adesione a questa iniziativa che vuol essere anche un piccolo gesto di riconoscenza verso quelle persone che da tanti luoghi diversi e lontani tra loro sono venute ad aiutarci, con la fatica del proprio lavoro, nella realizzazione di quella formidabile opera che sarà la nuova fiera di Milano.*

**Claudio Artusi**  
**Amministratore Delegato di**  
**Sviluppo Sistema Fiera**

## DEVO CONOSCERE IL MIO CONTRATTO DI LAVORO

L'Azienda per cui lavoro mi ha fatto firmare un contratto di lavoro individuale. Devo leggerlo attentamente perché nel contratto sono descritti gli aspetti principali del mio lavoro. Ecco alcune cose utili che devo sapere e che sono scritte nel contratto di lavoro:



■ il mio contratto contiene la precisa indicazione dei dati del mio datore di lavoro: per esempio, come si chiama la società, dove si trova la sua sede legale, quale contratto collettivo applica;

■ il mio contratto indica il luogo dove devo lavorare;

■ il mio contratto descrive la mia attività lavorativa: è scritto, per esempio, se sono un operaio, un impiegato, se faccio il carpentiere, il muratore, l'elettricista, l'ingegnere;

■ il mio contratto indica il mio inquadramento contrattuale dato che, alla descrizione del mio lavoro, segue l'indicazione del livello contrattuale cui è riconducibile. In Italia, infatti, le aziende, quasi sempre, usano riferirsi ad un contratto collettivo (per esempio il contratto dell'industria metalmeccanica, delle aziende commerciali, quello delle imprese edili, ecc..) firmato dai sindacati dei lavoratori e degli imprenditori per capire cosa deve fare un dipendente, quanto deve essere pagato come minimo, quanto e come deve lavorare;

■ il mio contratto prevede la durata del mio rapporto di lavoro e indica quando inizia il rapporto stesso: se ha una scadenza è un contratto a tempo determinato se è senza scadenza è un contratto a tempo indeterminato;

■ il mio contratto indica la mia retribuzione, cioè quanto mi deve pagare il mio datore per il lavoro che svolgo;

■ il mio contratto deve indicare il mio orario di lavoro e la durata delle ferie retribuite;

■ il mio contratto può prevedere un periodo di prova, con una durata prestabilita dal contratto di lavoro; durante questo periodo io e il mio datore di lavoro dobbiamo cercare di capire se abbiamo interesse a lavorare insieme e,

se alla scadenza, il mio contratto viene confermato.

■ il mio contratto può indicare anche il mio numero matricola che, altrimenti, il mio datore di lavoro mi deve comunque comunicare a parte.

NOTA BENE



## DEVO CONOSCERE LA MIA BUSTA PAGA

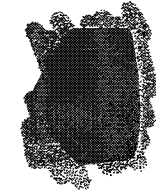

L'Azienda per cui lavoro, mensilmente, è tenuta a pagarmi la mia retribuzione e deve pagare agli Enti preposti (per esempio INPS ed INAIL) tutti i contributi previsti dalla legge e dal contratto.

Ogni mese, l'azienda mi consegnerà una busta paga che contiene dati importantissimi per me. Devo saperla "leggere" e sapere che essa solitamente contiene:

■ il mio nome e cognome, la mia qualifica professionale, il contratto collettivo applicato dall'azienda, la data di assunzione, il numero matricola, il mio codice INPS;

■ i dati del mio datore di lavoro: la denominazione, i suoi dati INPS e INAIL, oltre che l'indirizzo dell'azienda;

■ il periodo di retribuzione cui si riferisce il pagamento (per esempio marzo 2004);

■ normalmente, l'indicazione dei giorni di lavoro che mi vengono pagati e di quelli che ho effettivamente lavorato;

■ tutti gli elementi che compongono la retribuzione (straordinario, giorni di permesso, festività, ferie, ecc.);

■ le trattenute fiscali e previdenziali che il mio datore deve pagare per me, ogni mese o a scadenze prestabilite, agli Istituti competenti perché io abbia un trattamento, per esempio, quando sono in malattia o quando mi infortunano sul lavoro;

■ l'indicazione degli assegni per il nucleo familiare, se dovuti.

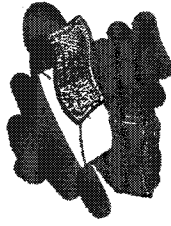



Se il mio datore di lavoro non mi paga puntualmente in base al contratto collettivo o individuale o mi paga meno di quanto deve, io ho diritto ad ottenere le somme che mancano e devo sapere che per ogni giorno di ritardo, malgrado gli interessi e quindi ho diritto a somme maggiorate.

La retribuzione indicata nel contratto e dalla legge è mia, solo mia e mi deve essere corrisposta dal mio datore di lavoro o da suo collegato, senza titolo. È bene che una somma o lo si ritorni parsimoniosamente o che formica, al meno si può contare, badando così che la stessa possa essere la mia speranza di messa in cassa integrazione.

Se il mio datore divide il mio stipendio con nessuno perché lo ha pagato con il mio lavoro, di diritto lo ottengo.

Se qualcuno vuole che io gli consegno quanto ho guadagnato con il mio lavoro, non deve tenerlo e dare nulla e nessuno, anche se mi dà i soldi, cioè che non devo dare perché mi ha pagato il lavoro, questo non è vero ed è una grave forma di illecito contrattuale. Non pagarmi!

Quanto che guadagnano con il mio lavoro è solo mio.

## DEVO CONOSCERE I MIEI DIRITTI



Il mio lavoro deve essere rispettato e il mio datore di lavoro deve assicurarmi, oltre alla paga, anche altri diritti previsti dalla legge e dal mio contratto (individuale e collettivo) di lavoro. Eccone alcuni:

- il mio datore deve farmi svolgere il lavoro per il quale sono stato assunto
- il mio datore di lavoro deve fornirmi tutte le informazioni necessarie per la mia sicurezza, per proteggermi da rischi di infortunio e, per esempio, deve sottopormi alla visita medica, se richiesta dalla legge, prima di iniziare a lavorare; inoltre è un mio diritto essere informato di tutti i rischi e pericoli per la mia salute e sicurezza nel luogo di lavoro, per le macchine che utilizzo e per le sostanze che manipolo;
- il mio datore mi deve fornire tutti i dispositivi individuali di protezione contro gli infortuni che io dovrò sempre utilizzare mentre lavoro (caschi, guanti, scarpe, cuffie, mascherine ecc.);
- il mio datore di lavoro deve rispettare il mio orario di lavoro che, se superiore a quello ordinario settimanale, mi deve essere retribuito con le maggiorazioni previste;
- il mio datore di lavoro mi deve far riposare ogni giorno (almeno 11 ore ogni 24 ore), deve assicurarmi il riposo ogni settimana (almeno 24 ore dopo sei giorni consecutivi di lavoro) che di solito coincide con la domenica, deve permettermi di andare in ferie pagate (4 settimane, tenuto conto delle esigenze aziendali, oltre che delle mie);
- il mio datore di lavoro non può obbligarmi a lavorare nel corso delle festività previste dalla legge e, se dovessi lavorare in queste occasioni, avrò diritto ad una maggiorazione delle mie retribuzioni;
- il mio datore di lavoro non deve discriminarmi per le mie opinioni personali, religiose e politiche e ho diritto che sia sempre garantita la mia riservatezza e la mia privacy;
- il mio datore di lavoro deve consentirmi di conoscere il codice disciplinare.
- il mio datore di lavoro deve farmi usufruire dei permessi retribuiti previsti dal contratto;
- Ho diritto alla formazione sulla salute e sicurezza nel lavoro e sui rischi del mio lavoro • Al momento dell'assunzione • Se cambiano le mie mansioni • Se cambiano i macchinari utilizzati
- Al mio ingresso in cantiere mi viene consegnato un documento dal titolo "LAVORARE IN SICUREZZA", contenente sulla materia adeguate informazioni.

## DEVO CONOSCERE I MIEI DOVERI



Come ho diritto di essere rispettato, anche io devo rispettare il mio datore di lavoro.

Tra i miei doveri di dipendente è bene che ricordi di:

- essere diligente, svolgere con attenzione e puntualità la mia attività;
- devo comportarmi correttamente anche nei riguardi dei miei colleghi, essere attento alla loro sicurezza come alla mia, evitando di ostacolarli nel loro lavoro, rispettandoli sempre, senza litigare od offenderli in alcun modo;
- svolgere la mia attività in base alle indicazioni e alle direttive dei miei superiori e degli incaricati del mio datore di lavoro che mi devono essere comunicati; non devo accettare gli ordini di chi non lavora per il mio datore di lavoro o non è stato da questo autorizzato;

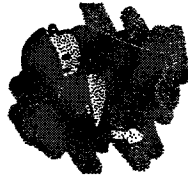

■ giustificare le mie assenze dovute a malattia o ad altre ragioni eccezionali e sopravvenute; devo giustificare anche i miei ritardi, così come devo chiedere permessi - venendo autorizzato dal mio datore - se voglio restare assente dal lavoro per motivi personali importanti, in base a quanto previsto dal mio contratto di lavoro;

■ essere corretto verso il mio datore di lavoro, devo essere riservato non comunicando fuori dall'ambiente di lavoro il contenuto della mia attività e non devo svolgere lavoro in concorrenza alla azienda per cui lavoro, arrecandole così un danno;

■ osservare le norme di igiene e di sicurezza previste dalla legge o disposte dai miei superiori;

■ utilizzare con attenzione i dispositivi di sicurezza e gli altri mezzi predisposti e messi a disposizione dei miei superiori;

■ Ricordare che la mia salute e la mia incolumità dipendono anche dalla mia attenzione e dal diligente uso dei mezzi di protezione individuale che mi vengono forniti;

■ Nel caso di rischio alla mia salute e a quella degli altri devo

immediatamente avvisare il mio datore di lavoro o i suoi dirigenti e preposti;

■ Devo leggere con attenzione il documento dal titolo "LAVORARE IN SICUREZZA" che mi viene consegnato al mio ingresso in cantiere;

■ segnalare ai miei superiori le carenze dei mezzi di sicurezza e di igiene o ogni situazione di pericolo, impegnandomi personalmente in caso di necessità;

■ evitare, se non sono stato autorizzato, di rimuovere o modificare i dispositivi di sicurezza e di igiene;

■ evitare di compiere iniziative, operazioni o manovre che possano compromettere l'incolumità, mia o di altri;

■ contribuire con i miei superiori al rispetto degli obblighi imposti dalle autorità per la sicurezza di noi lavoratori.

### NOTA BENE



Devo sempre segnalare alle Istituzioni competenti qualunque irregolarità legata al mio lavoro: per esempio se non vengo pagato, se non vengono versati i contributi, se vengo pagato "in nero", se non mi viene assicurata la giusta protezione e sicurezza.

In fondo a questo *vademecum* vi sono i riferimenti utili per segnalare le irregolarità (ad esempio Polizia, Carabinieri e altri Enti)

## DEVO RICORDARE SEMPRE CHE LAVORO IN CANTIERE



È importante che ricordi che lavoro in un cantiere, un ambiente che può essere pericoloso, che ha regole sue che io devo sempre rispettare. Non devo dimenticare mai che:

- non devo far entrare estranei nel cantiere: solo i dipendenti e le persone autorizzate posso infatti starvi dentro;
- devo conoscere, custodire ed utilizzare personalmente (e mai dare ad altri) il sistema di rilevazione di presenza utilizzato in cantiere, composto da una carta di riconoscimento e da una carta magnetica che mi vengono consegnate all'inizio della mia attività per accedere e uscire dal cantiere e per usufruire del servizio di mensa;
- devo leggere con attenzione tutte le comunicazioni esposte presso il cantiere in materia disciplinare, di sicurezza e prevenzione;
- se non capisco, se ho dei dubbi, devo rivolgermi ai miei superiori e non avere timore di chiedere: essere informato è un diritto mio e dei miei colleghi;
- presso il cantiere esiste un Servizio di Prevenzione e Protezione, vi sono squadre di pronto intervento ed un presidio infermieristico disponibile tutti i giorni durante l'orario di lavoro, integrato con la presenza di un medico in giorni alterni;
- Presso il cantiere esistono i rappresentanti sindacali e quelli alla sicurezza.

### NOTA BENE

La sicurezza è un bene di tutti: devo sempre essere attento, devo sempre segnalare problemi o difficoltà, devo sempre ricordarmi che la vita in un cantiere è pericolosa e che ogni attenzione e precauzione non è mai superflua.

Per me e per i miei colleghi.

## NUMERI TELEFONICI UTILI

Polizia e soccorso pubblico di emergenza	113
Carabinieri pronto intervento	112
Vigili del fuoco pronto intervento	115
Emergenza sanitaria - Pronto soccorso	118
Infermeria di Cantiere	02 93149402
Vigilanza del Cantiere	348 5163581
Commissariato di Polizia di Milano	02 62261
Comando dei Carabinieri di Rho	02 93205000
Stazione dei Carabinieri di Pero	02 3538294
Comune di Rho	02 933321
Polizia municipale Rho	02 93332206
Comune di Pero	02 3537111
Polizia municipale Pero	02 3537132
Ispettorato Provinciale del Lavoro (Milano)	02 67921
Azienda Sanitaria Locale ASL n.1 Rho	02 93209551
Recapito telefonico CGIL	02 4048253
Recapito telefonico CISL	02 93501038
Recapito telefonico UIL	02 671103401





# **KNOWING MY TERMS OF EMPLOYMENT**

**WHAT ARE MY RIGHTS?  
WHAT ARE MY DUTIES?  
WHAT DO I NEED TO KNOW TO WORK  
IN AN "INFORMED" MANNER ON THE  
BUILDING SITE?**

## PRESENTATION

*Sviluppo Sistema Fiera, following the tradition which characterises the activities of the Fondazione Fiera Milano, does not view a company's social responsibilities as being outside its sphere of action, but rather as being ideally complementary to its corporate and productive mission. This simple yet essential reason lies behind Sviluppo Sistema Fiera's desire to promote and favour those initiatives which actively have at heart the human aspects of the world of employment, in particular those demanding special attention.*

*Therefore, we have been working and keep working, in collaboration with NPF (Nuovo Polo Fieristico), which shares our vision, so that the workers on the site of the new trade fair centre are suitably safeguarded, and that they may effectively enjoy all rights pertaining to them.*

*The same sensitivity lies behind the initiative of the Agenzia Regionale per il Lavoro (the regional employment agency), which reports to the Regione Lombardia (Lombardy regional authorities), for the creation of the present booklet, translated into various languages, the aim of which is to increase awareness and inform all those operating in as large and as complex a site as this.*

*Our particular thanks are extended to the Milan trade union offices CGIL-CISL-UIL for their active collaboration, and to the Provincia di Milano (Province of Milano) and the Comuni di Rho e Pero (Town Councils of Rho and Pero) for participating in this initiative, which is intended as a small token of gratitude for all those who came to help us, through their generous endeavours, from so many different and far away locations, to build the formidable creation which is to be Milan's new Trade Fair.*

*Claudio Artusi  
Managing Director of  
Sviluppo Sistema Fiera*

## I MUST UNDERSTAND MY CONTRACT OF EMPLOYMENT

The company for which I work has made me sign a personal contract of employment.

I must read it carefully because the main terms and conditions of my employment are described therein. Here are a few useful things I need to know and that are written in a contract of employment:

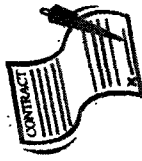

■ my contract sets out exact details regarding my employer: for example, the name of the company, the address of its headquarters, the collective agreement that is being applied;

■ my contract indicates the address of my workplace;

■ my contract gives a brief job description, and states, for example, whether I am a worker, an employee, a carpenter, a brick layer, an electrician, an engineer;

■ my contract sets out my contract rank, as my job description is followed by the relevant contract level. Indeed, in Italy firms almost always make use of collective agreements (for example contracts used in the metal and mechanical industry or for commercial undertakings, building contractors, etc) signed by the workers' and entrepreneurs trade unions, in order to determine what an employee must do, what minimum wage is to be applied, how he must work and how many hours he must put in;

■ my contract states the duration of my employment and indicates the date when employment is to begin: if it has an expiry date then it is a fixed term contract, otherwise it is a permanent contract;

■ my contract indicates my pay, i.e. how much my employer must pay me for the work I carry out on the building site;

■ my contract must set out my working hours and my paid holiday entitlement;

■ my contract may prescribe a probation period, the duration of which is set out in the employment contract. During this trial period my employer and I must try and understand whether we are both interested in pursuing our working relationship and whether, on expiry, the contract is to be confirmed;

my contract may also indicate my registration number. If it doesn't, my employer must inform me of it by other means.

NOTE



## I MUST UNDERSTAND MY PAYSリップ



The firm I work for is required to pay me my wages on a monthly basis. It is also required to pay all contributions prescribed by the law and by the contract to the relevant Authorities (e.g. INPS and INAIL). Every month, I will receive a payslip from my firm. This contains extremely important information. I must learn how to "read" this document and know that it generally contains:

my name and address, my job title, the collective agreement applied by the firm, the date employment began, my registration number, my INPS Social Security number;

my employer's details: the name of the company, its INPS and INAIL numbers, and the address of the company;

the reference pay period (for example March 2004);

generally, the working days being paid for and the actual days worked;

all elements forming the wage (overtime, days of leave, bank holidays, holidays, etc.);

the income tax and Social Security deductions that my employer must pay on my behalf, every month or on appointed dates, to the relative Authorities, so that I am covered, for example, when sick or following an industrial accident;

any family allowances if due.

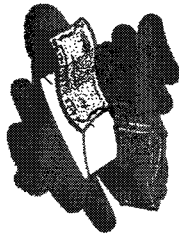

## NOTE



If my employer fails to pay me on date appointed by the collective contract, or pays me less than had been agreed upon, I have the right to be paid the outstanding amount. Remember that for every day that passes, interests accrue and I am therefore entitled to receive an increased sum. The wage set out in the contract and the payslip is mine, and mine alone. I must be paid to me by my employer, or by a collaborator who is entitled to do so. It is recommended that I collect it personally or that I supply the firm with my bank details, so that it can credit my account directly with all monies due on a monthly basis. I am under no obligation to share my wage with anyone, because I earned it with my work, day after day.

If someone wants me to hand my pay over to them, I must know that I am under no obligation to do this, even if they say that I must give them my money because they found me in my present position. This is not true and is a serious offence punishable by imprisonment.

**Whatever I earn with my work is mine, and mine alone.**

## I MUST KNOW MY RIGHTS



My work must be respected and my employer must ensure that, besides my pay, I am guaranteed other rights as prescribed by law and by my (personal and collective) employment contract. Here are a number of these rights:

- my employer must allow me to carry out the job for which I was employed;
- my employer must supply me with all the necessary information regarding health and safety, so that I may be protected against the risk of possible injuries. For example, he should arrange for me to have a medical, where this is prescribed by law, before employment begins; furthermore, I am entitled to be informed regarding all risks and dangers to my health and safety at the workplace, the equipment I use and the substances I handle;
- my employer must supply me with all the personal equipment required to protect me from industrial accidents, equipment which I must use at all times while working (helmets, gloves, shoes, earmuffs, masks, etc.);
- my employer must respect my working hours. If these exceeds the standard working week, I must be paid all the over-time prescribed;
- my employer must allow me to rest ever day (at least 11 hours for every 24), must ensure I have a day off work every week (at least 24 hours after six consecutive working days) - usually a Sunday - and must allow me to take paid holiday leave (4 weeks, bearing in mind the firm's needs as well as my own);
- my employer cannot force me to work during bank holidays. Should I work during these periods, then I am entitled to over-time;
- my employer may not discriminate against for my personal opinions, both religious and political. I am also entitled to be guaranteed confidentiality and privacy;
- my employer must allow me to become acquainted with the company's disciplinary code;
- my employer must allow me to make use of any paid leave prescribed by the contract;
- I have the right to be trained on health and safety issues in the workplace and on the risks inherent in my job; • at the time of recruitment, • whenever my duties change • any time I use new equipment;
- at the time of joining the building site, I am to be given a document called "SAFETY AT WORK", which includes relevant information regarding these issues.

## I MUST KNOW MY DUTIES



Just as I have the right to be respected, so I must respect my employer.

Among my duties as employee, I must remember:

- to be diligent and exercise reasonable care and skill in the performance of my job;
- to behave correctly, also towards my colleagues, being sensitive to their safety as well as my own. I must avoid hindering them from carrying out their work, always respect them and never quarrel with them or offend them in any way;
- to carry out my work according to the instructions and directions issued by my superiors and those acting on my employer's behalf, which must be communicated to me; I must not accept orders from anyone who does not work for my employer or hasn't been authorized by same;
- to justify any absences from work as a result of illness or for any other extraordinary reasons that may occur; I must also explain any delays on my part, and ask permission – which is to be granted by my employer – if I want to be absent from work for important personal reasons, in compliance with my contract of employment;
- to act justly towards my employer, not to disclose anything relating to my work outside my workplace and not to work for the competition, thus harming the firm I work for;
- to observe the safety and health rules prescribed by law or set out by my superiors;
- to handle with great care the safety any other equipment entrusted to me by my superiors;
- that my health and safety also depend on the care and diligent use I make of the individual means of protection with which I am supplied;



- immediately to inform my employer, his managers or supervisors, in the event of any risk occurring to my health or to that of others;
- to read carefully the document "SAFETY AT WORK" given to me on joining the building site;
- to inform my superiors of any inadequacy in the health and safety measures, or to notify them of any dangerous situation, committing myself personally in case of need;
- to avoid, if not previously authorized, moving or modifying safety and health equipment;
- to avoid carrying out steps, operations or maneuvers that may compromise my safety and that of others;
- to ensure, together with my superiors, that the obligations imposed by the authorities regarding the safety of us workers are met.

### NOTE

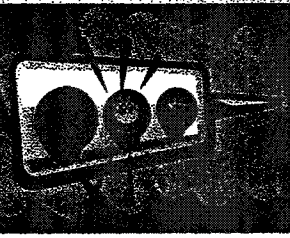

I must always inform the competent Authorities of any irregularity regarding my work, for example if I am not being paid, if contributions are not paid on my behalf, if I am illegally employed or if I am not guaranteed suitable protection and safety.

At the end of the present handbook you will find useful contact numbers for reporting any irregularity (e.g. the police, the Carabinieri (military police) and other Authorities).

## I MUST ALWAYS

### REMEMBER THAT I WORK ON A BUILDING SITE



It is very important to remember that I work on a building site. It is a particular environment, a dangerous place, with specific rules that I must always respect. I must never forget that:

- I must never allow strangers on the site: only employees and authorized people are in fact allowed in;
- I must understand, keep safe and personally use (and never give to anyone else) the detection system used on the site, which is made up of an identity card and a magnetic card which are entrusted to me at the start of my employment, to enter and leave the site and to access the canteen;
- I must carefully read all communications posted on the site regarding disciplinary, safety and prevention matters;
- for any clarifications or if I have any doubts, I must refer to my superiors and not be afraid to ask questions: my colleagues and I have the right to be informed;
- the following can be found on the site: a Prevention and Protection Centre, first aid teams and a medical centre, which is available every day during working hours and where a doctor is in attendance every other day;
- trade union and safety representatives can be found on the site.

#### NOTE



Safety is a universal right. I must always be careful, always notify problems or difficulties, always remember that life on a building site is dangerous and that no care and precaution is ever too much.

## USEFUL TELEPHONE NUMBERS

Police and public emergencies	112
Carabinieri (military police) rapid intervention	112
Fire brigades rapid intervention	115
Health emergencies - Accident and Emergency	118
Building Site Infirmary	02 93149402
Building Site Surveillance Service	348 5163581
Police station	02 62261
Rho Carabinieri (military police) headquarters	02 93205000
Pero Carabinieri (military police) station	02 9538294
Rho Town Council	02 9333321
Rho municipal police	02 93332206
Pero Town Council	02 3537111
Pero municipal police	02 35371132
Provincial Employment Office	02 67921
Local Health Trust	02 9320851
CGIL local office	02 4846258
CISL local office	02 95601038
UIL local office	02 671103401



# **CONNAÎTRE MON TRAVAIL**

**QUELS SONT MES DROITS?  
QUELS SONT MES DEVOIRS?  
QUE DOIS-JE SAVOIR POUR  
TRAVAILLER SUR LE CHANTIER  
EN ÉTANT "INFORMÉ"?**

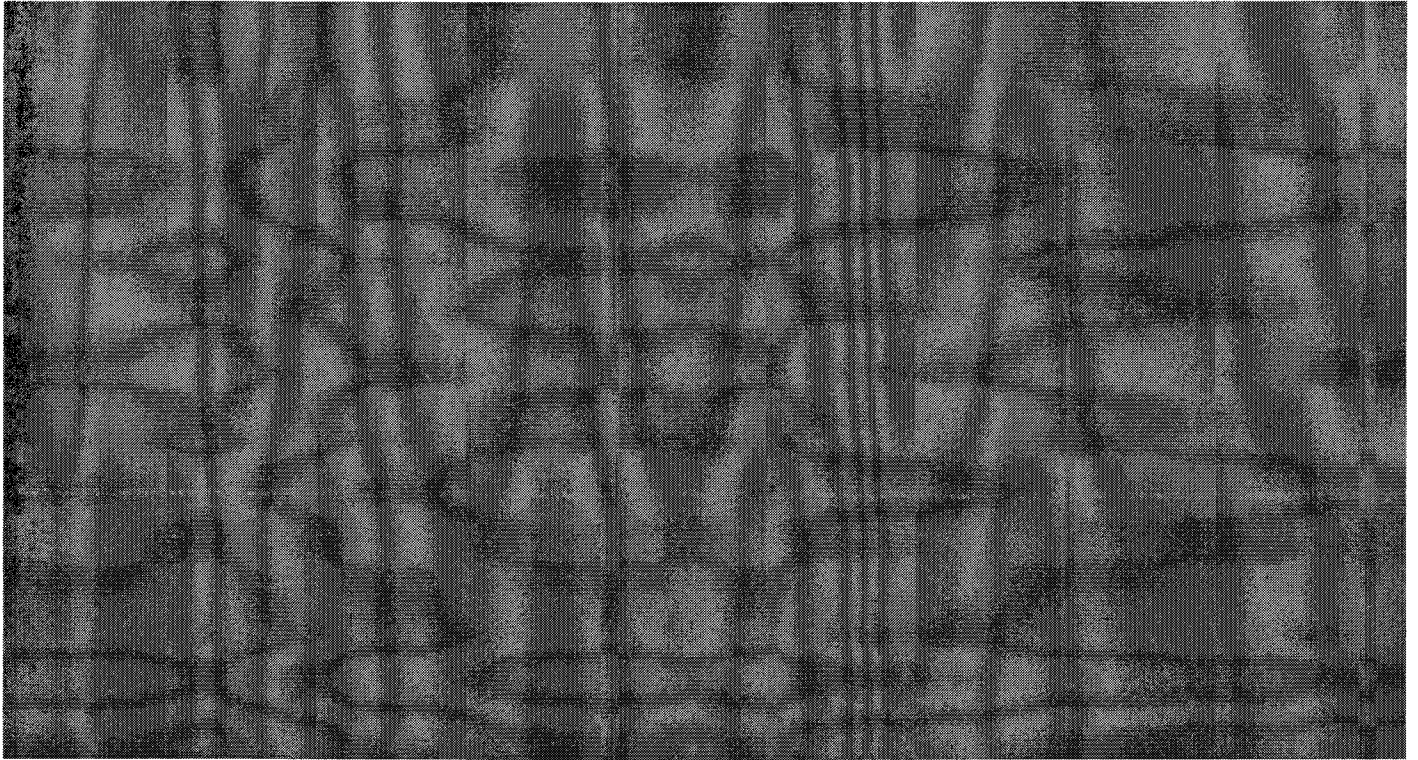

## PRÉSENTATION

*Sviluppo Sistema Fiera, fidèle à la tradition de Fondazione Fiera Milano, considère que la responsabilité sociale de l'entreprise n'est pas un simple élément extérieur à l'entreprise mais le complément idéal de sa mission. C'est pour ce motif, simple mais essentiel, que nous désirons promouvoir et favoriser les initiatives qui tiennent concrètement compte des aspects humains du monde du travail, en particulier des problèmes spécialement sensibles.*

*C'est ainsi qu'en collaboration avec NPF (Nuovo Polo Fieristico), qui partage la même vision, nous nous efforçons de protéger correctement les ouvriers du nouveau salon et de les aider à jouir efficacement de tous leurs droits.*

*La même sensibilité est à l'origine de l'initiative d'un organisme institutionnel comme l'Agencia Regionale per il Lavoro (l'Agence régionale pour l'emploi), dépendant directement de la Regione Lombardia, qui a réalisé cet opuscule en plusieurs langues dans le but de sensibiliser et d'informer tous les opérateurs d'un grand chantier comme le nôtre.*

*Nous remercions tout particulièrement la CGIL-CISL-UIL de Milan pour son concours essentiel, la Provincia di Milano et les municipalités de Rho et Pero pour leur adhésion à cette initiative, qui entend être un petit geste de reconnaissance adressé à toutes ces personnes, provenant de pays différents et éloignés, venues nous aider, avec leur dur labeur, à réaliser ce formidable ouvrage que sera la nouvelle Fiera di Milano.*

**Claudio Artusi**  
**Administrateur Délégué de**  
**Sviluppo Sistema Fiera**

## JE DOIS CONNAÎTRE MON CONTRAT DE TRAVAIL

L'entreprise pour laquelle je travaille m'a fait signer un contrat de travail individuel.

Je dois le lire avec attention car il décrit les principaux aspects de mon travail.

Voici par exemple des choses, que je dois savoir et qui se trouvent dans mon contrat de travail:



mon contrat indique les coordonnées précises de mon employeur: par exemple, le nom de la société, l'adresse de son siège légal, la convention collective qu'elle applique;

mon contrat indique à quel endroit je dois travailler;

mon contrat décrit le travail que je dois faire: il indique, par exemple, si je suis un ouvrier, un employé de bureau, si je suis charpentier, maçon, électricien, ingénieur;

mon contrat indique la convention collective encadrant mon contrat étant donné que la description de mon travail est suivie par l'indication du niveau auquel mon contrat appartient. En effet, en Italie, les entreprises se réfèrent presque toujours à une convention collective (par exemple le contrat des métallos, des entreprises commerciales, du bâtiment, etc..) qu'ont signées les syndicats des travailleurs et des entrepreneurs pour savoir ce que doit faire un employé, combien il doit être payé au minimum, combien et quand il doit travailler;

mon contrat prévoit la durée de mon rapport de travail et la date où ce rapport commence: s'il a une date d'échéance c'est un contrat à durée déterminée s'il n'a pas de date d'échéance c'est un contrat à durée indéterminée;

mon contrat indique ma rémunération, c'est-à-dire la somme que dois me payer mon employeur pour le travail que j'effectue sur le chantier

mon contrat doit indiquer mon horaire de travail et la durée de mes congés payés;

mon contrat peut prévoir une période d'essai, ayant une durée prédéfinie par le contrat de travail; cette période d'essai permet à moi-



même et à mon employeur de chercher à comprendre si nous avons intérêt à travailler ensemble plus longtemps et, si terme de cette période d'essai, mon contrat est confirmé

■ mon contrat peut aussi indiquer mon numéro matricule et en cas contraire mon employeur doit me le communiquer à part.

NOTA BENE



## JE DOIS CONNAÎTRE MON BULLETIN DE PAIE

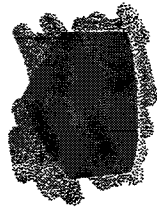

L'Entreprise pour laquelle je travaille doit me payer tous les mois ma rétribution et verser aux organismes prévus à cet effet (par exemple INPS et INAIL) les charges sociales prévues par la loi et le contrat.

Tous les mois, l'entreprise me remettra mon bulletin de paie qui contient des informations très importantes pour moi. Je dois savoir le "lire" et savoir qu'il contient généralement:

■ mon nom et mon prénom, ma qualification professionnelle, la convention collective appliquée par l'entreprise, la date d'embauche, mon numéro matricule, mon code INPS;

■ les coordonnées de mon employeur: son appellation, ses coordonnées INPS et INAIL, ainsi que l'adresse de son entreprise;

■ la période de rémunération intéressée par le paiement (par exemple mars 2004);

■ normalement l'indication des jours ouvrables qui me sont payés et celle des jours où j'ai effectivement travaillé;

■ tous les éléments qui forment la rémunération (heures supplémentaires, jours de permission, jours fériés, congés payés, etc.);

■ les retenues fiscales et sociales que mon employé doit verser pour moi, tous les mois ou à des échéances préétablies, aux organismes compétents pour que je puisse être payé quand, par exemple, je suis malade ou que j'ai été victime d'un accident du travail;

■ l'indication des allocations familiales, si elles me sont dues.





Si mon employé ne me paie pas régulièrement conformément à la convention collective ou à mon contrat individuel ou qu'il ne paie moins que ce qu'il me doit, j'ai le droit d'obtenir les sommes manquantes et je dois savoir que, pour chaque jour de retard, des intérêts courent et que j'ai donc droit à des sommes majorées.

La rémunération indiquée par le contrat et par le bulletin de paie m'appartient et je dois la recevoir par mon employeur ou par un de ses collaborateurs autorisés. Il est préférable que j'aie toujours la rétroperception personnelle ou je donne à mon employé mes coordonnées bancaires pour que l'entreprise puisse me verser mon dû chaque mois.

Je ne dois partager mon salaire avec personne parce que je l'ai gagné avec mon travail, jour après jour. Si quelqu'un veut que je lui remette ce que j'ai gagné, je dois savoir que je ne suis pas obligé de donner, que cela ne soit à qui que ce soit, même si celui qui en a besoin, mon argent dit que je dois le lui donner parce qu'il m'a trouvé un travail, ce n'est pas vrai et c'est un délit puni par la loi.

**Ce que je gagne avec mon travail m'appartient qu'à moi.**

## JE DOIS CONNAÎTRE MES DROITS



Mon travail doit être respecté et mon employeur doit me garantir non seulement ma paie mais aussi tous les autres droits prévus par la loi et par mon contrat de travail (individuel et collectif). En voici quelques uns:

- mon employé doit me faire faire le travail pour lequel j'ai été embauché;
- mon employé doit me fournir toutes les informations nécessaires pour ma sécurité, pour me protéger des risques d'accidents et, par exemple, me faire passer une visite médicale, si la loi le demande, avant de commencer à travailler; j'ai en outre le droit d'être informé sur tous les risques et dangers pour ma santé et ma sécurité présents sur le lieu de travail, liés aux machines que j'utilise et aux substances que je manipule.
- mon employeur doit me fournir tous les dispositifs de protection personnelle contre les accidents nécessaires, que je devrai toujours utiliser pendant le travail (casques, gants, chaussures, casques antibruit, masques, etc.);
- mon employeur doit respecter mon horaire de travail qui, s'il dépasse l'horaire de travail ordinaire hebdomadaire, doit m'être payé avec les majorations prévues;
- mon employeur doit me laisser reposer tous les jours (au moins 11 heures par 24 heures), me garantir le repos chaque semaine (au moins 24 heures après six jours consécutifs de travail) qui coïncide généralement avec le dimanche, me permettre de prendre des congés payés (4 semaines, en tenant compte des exigences de l'entreprise et des miennes);
- mon employeur ne peut pas m'obliger à travailler pendant les jours fériés prévus par la loi et, si je travaille dans ces occasions, j'aurai droit à une majoration de ma rémunération;
- mon employeur ne doit pas me discriminer à cause de mes opinions, personnelles, religieuses ou politiques et le respect de ma vie privée doit toujours m'être garanti;
- mon employeur doit me permettre de connaître le code disciplinaire.
- Mon employeur doit me permettre de profiter des permissions rémunérées prévues par le contrat;
- J'ai le droit d'être informé sur la santé et la sécurité du travail et sur les risques liés à mon travail: • Au moment de mon embauche • Si mes fonctions changent • Si les machines utilisées changent
- Lorsque j'arrive sur le chantier on me remet un document intitulé **TRAVAILLER EN TOUTE SÉCURITÉ**, contenant des informations adéquates sur le sujet

## JE DOIS CONNAÎTRE MES DEVOIRS



De la même façon que j'ai droit au respect, je dois moi aussi respecter mon employeur.  
Parmi mes devoirs d'employé je ne dois pas oublier de :

- être diligent, exécuter mon travail avec attention et précision;
- je dois aussi me comporter correctement avec mes collègues, veiller à leur sécurité comme à la mienne, en évitant de les gêner dans leur travail, en les respectant toujours, sans me disputer avec eux, sans les offenser de quelque manière que ce soit;
- exécuter mon travail en suivant les indications et les directives de mes supérieurs et des préposés de mon employeur qui doivent m'être communiquées; je ne dois pas accepter d'ordres de personnes ne travaillant pas pour mon employeur ou qui n'auront pas été autorisées par celui-ci;
- justifier mes absences dues à des maladies ou à d'autres raisons exceptionnelles et imprévues; je dois aussi justifier mes retards et demander des permissions pour m'absenter du travail – si mon employeur m'y autorise – pour des raisons personnelles importantes, conformément aux indications de mon contrat de travail;
- être correct avec mon employeur, réservé en ne communiquant pas en dehors de mon travail le contenu de mon activité, ne pas effectuer de travail pour un concurrent de l'entreprise pour laquelle je travaille, afin de ne pas lui nuire;
- respecter les mesures d'hygiène et de sécurité prévues par la loi ou imparties par mes supérieurs;
- utiliser avec attention les dispositifs de sécurité et les autres moyens prévus et mis à ma disposition par mes supérieurs;
- ne pas oublier que ma santé et ma sécurité dépendent aussi de mon attention et de l'usage diligent des moyens de protection individuelle qui me sont fournis;



■ En cas de risque pour ma santé et pour celle des autres, je dois immédiatement avvertir mon employeur et les cadres préposés;

■ Je dois lire attentivement le document intitulé **TRAVAILLER EN TOUTE SÉCURITÉ** qui m'est remis à mon arrivée sur le chantier;

■ signaler à mes supérieurs les carences des moyens de sécurité et d'hygiène ou toute situation de danger, en m'activant personnellement en cas de besoin;

■ éviter, si je n'y ai pas été autorisé, de démonter ou modifier les dispositifs de sécurité et d'hygiène;

■ éviter de prendre des initiatives, d'effectuer des opérations ou des manœuvres susceptibles de compromettre ma sécurité ou celle d'autres personnes;

■ contribuer avec mes supérieurs au respect des obligations imposées par les autorités pour la sécurité des travailleurs comme moi.

### NOTA BENE



Je dois toujours signaler aux Institutions compétentes toutes les irrégularités liées à mon travail: par exemple si je ne suis pas payé, si les charges sociales ne sont pas versées, si je suis payé "au noir", si je ne jouis pas de la juste protection et sécurité.

Au fond de ce guide se trouvent des adresses utiles ou signaler les infractions (par ex. la Police, les Carabiniers et d'autres Organismes)

## JE NE DOIS JAMAIS OUBLIER QUE JE TRAVAILLE SUR UN CHANTIER



Il est essentiel que je n'oublie pas que je travaille sur un chantier, qui peut être dangereux, et qui obéit à des règles précises que je dois toujours respecter.

Je ne dois jamais oublier que :

- je ne dois pas faire pénétrer d'étrangers sur le chantier: seuls les employés et les personnes autorisées peuvent y pénétrer;
- je dois connaître, conserver et utiliser personnellement (et jamais les donner à d'autres personnes) le système de détection de présence utilisé sur le chantier, formé par une carte de reconnaissance et une carte magnétique, qui me sont remises au début de mon activité pour accéder au chantier et en sortir et pour jouer du service de cantine;
- je dois lire avec attention toutes les communications exposées dans le chantier relatives à la discipline, à la sécurité et à la prévention;
- si je ne comprends pas, si j'ai des doutes, je dois m'adresser à mes supérieurs et ne pas avoir peur de poser des questions: être informé est un de mes droits et de ceux de mes collègues;
- sur le chantier il y a un Service de Prévention et de Protection, des équipes de secours et une infirmerie ouverte tous les jours pendant l'horaire de travail, intégrée par la présence d'un médecin à jours alternés;
- sur le chantier se trouvent des représentants des syndicats et de la sécurité.

### NOTA BENE

La sécurité est un bien commun: je dois être toujours attentif, je dois toujours signaler les problèmes ou les difficultés, je ne dois jamais oublier que la vie sur un chantier est dangereuse et qu'aucune attention ou précaution n'est superflue. Pour moi-même et pour mes collègues.

## NUMÉROS DE TÉLÉPHONE UTILES

Police et service public d'urgence	113
Carabiniers et secours d'urgence	112
Sapeurs pompiers secours d'urgence	115
Urgence sanitaire - Intervention rapide	118
Infirmerie du chantier	02 93149402
Surveillance du chantier	348 5163581
Commissariat de Police de Milan	02 62261
Poste de commanda des Carabiniers de Rho	02 93205000
Poste des Carabiniers de Pero	02 3536294
Mairie de Rho	02 933321
Police municipale de Rho	02 93332206
Mairie de Pero	02 3537111
Police municipale de Pero	02 35371132
Direction Provinciale du Travail de Milan	02 67921
Service sanitaire local ASL n° 1 de Rho	02 9320851
Bureau de zone CGIL	02 4048253
Bureau de zone CISL	02 93501038
Bureau de zone UIL	02 671103401

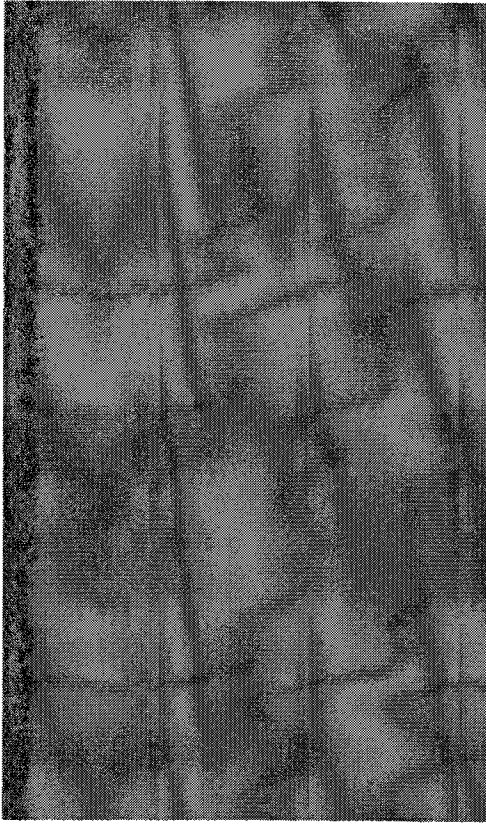

# ICH KENNE MEINE ARBEIT

WELCHE RECHTE HABE ICH?  
WELCHE PFLICHTEN HABE ICH?  
WAS MUSS ICH WISSEN, UM AUF  
DER BAUSTELLE „INFORMIERT“ ZU  
ARBEITEN?

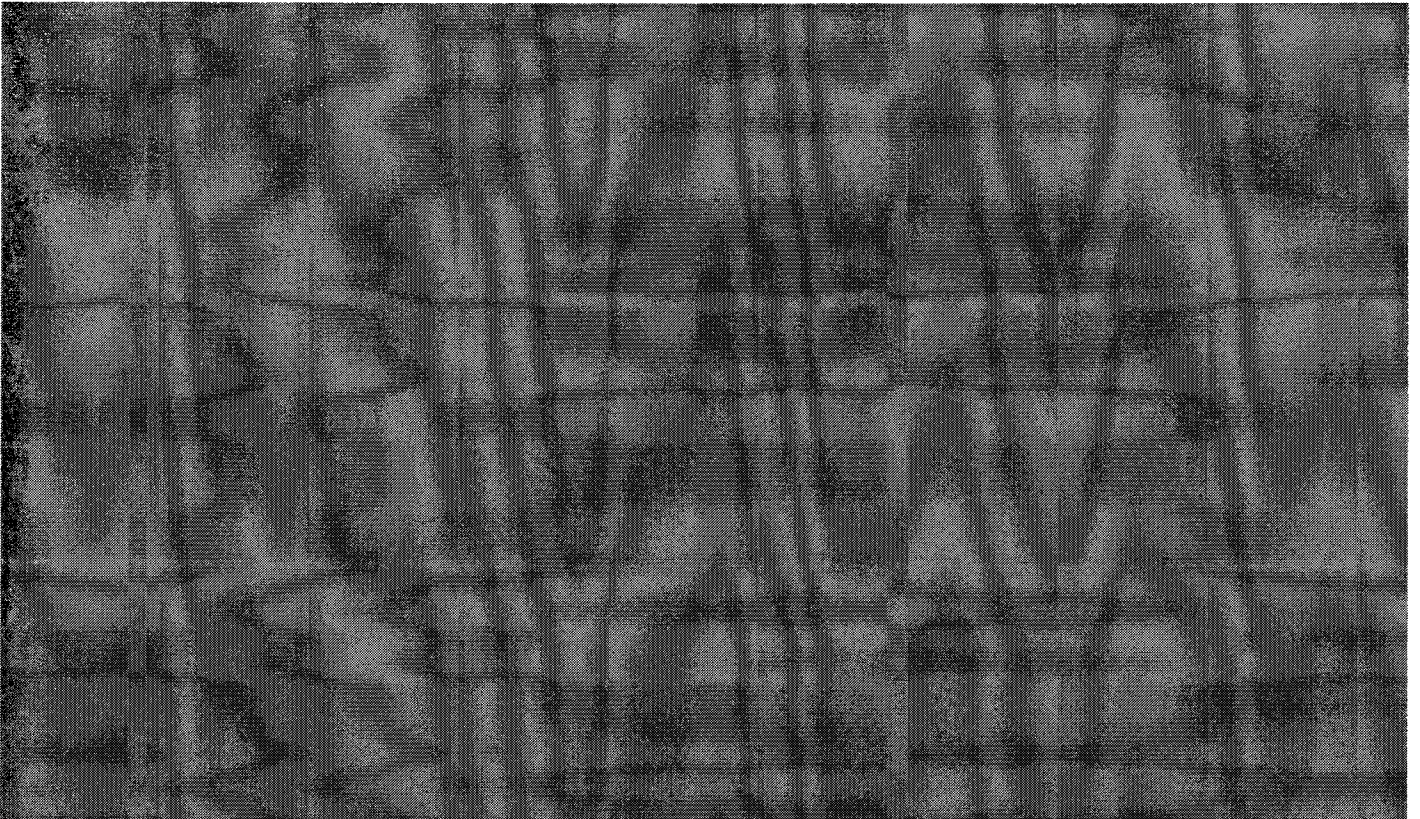

## PRÄSENTATION

*Sviluppo Sistema Fiera sieht in der Tradition, die die Arbeit der Fondazione Fiera Milano (Stiftung Messe Mailand) kennzeichnet, die soziale Verantwortung des Unternehmens nicht wie ein außenstehendes Element, sondern im Gegenteil als ideale Ergänzung der eigenen unternehmerischen und produktiven Aufgabe. Aus diesem einfachen, aber wesentlichen Grund wird vorgeschlagen, jene Initiativen zu fördern und zu begünstigen, die konkret auch die menschlichen Aspekte der Arbeitswelt berücksichtigen, insbesondere diejenigen, die besonderer Aufmerksamkeit bedürfen.*

*Daher hat es sich zusammen mit dem NPF (Nuovo Polo Fieristico/Neuer Messepol), der diese Ansicht teilt, dafür eingesetzt und setzt sich dafür ein, dass die Arbeitnehmer auf der Baustelle des neuen Messepols entsprechend geschützt sind und alle ihre Rechte wirksam genießen können.*

*Dieselbe Empfindlichkeit drückt die Initiative einer institutionellen*

*Einrichtung wie die von der Region Lombardei abhängende Agenzia Regionale per il Lavoro (Regionale Arbeitsagentur) mit der Herausgabe dieser mehrsprachigen Broschüre aus, die es sich zur Aufgabe macht, all diejenigen zu sensibilisieren und zu informieren, die auf einer so großen und komplexen Baustelle wie dieser arbeiten.*

*Besonderer Dank gilt den Gewerkschaften CGIL-CISL-UIL Mailands für ihre aktive Mitarbeit, der Provincia di Milano (Provinz Mailand) und den Comuni di Rho e Pero (Gemeinden Rho und Pero) für die Unterstützung dieser Initiative, die auch eine kleine Geste der Anerkennung gegenüber denjenigen Personen sein möchte, die aus so vielen verschiedenen und weit voneinander entfernten liegenden Orten gekommen sind, um uns mit der Mühe ihrer Arbeit bei der Verwirklichung jenes außergewöhnlichen Werkes zu helfen, das die neue Messe Mailand sein wird.*

Claudio Artusi

Geschäftsführer von

Sviluppo Sistema Fiera

## ICH MUSS MEINEN ARBEITSVERTRAG KENNEN

Das Unternehmen, für das ich arbeite, hat mich einen individuellen Arbeitsvertrag unterschreiben lassen.

Ich muss ihn gut durchlesen, weil in dem Vertrag die wesentlichen Aspekte meiner Arbeit beschrieben sind. Hier einige nützliche Dinge, die ich wissen muss und die in meinem Arbeitsvertrag stehen:

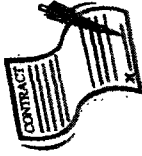

■ Mein Vertrag enthält die genaue Angabe der Daten meines Arbeitgebers: z. B. wie die Firma heißt, wo sich ihr Rechtssitz befindet, welchen Tarifvertrag sie anwendet;

■ mein Vertrag gibt den Ort an, wo ich arbeiten muss;

■ mein Vertrag beschreibt meine Arbeitstätigkeit: darin steht z.B., ob ich ein Arbeiter, ein Angestellter bin, ob ich als Zimmermann, als Maurer, als Elektriker, als Ingenieur arbeite;

■ mein Vertrag gibt meine Vertragseinstufung an, da nach der Beschreibung meiner Arbeit die Angabe der Vertragsstufe folgt, auf die sie zurückzuführen ist. In Italien beziehen sich nämlich die Firmen fast immer auf einen Tarifvertrag (z. B. der Vertrag der Metall verarbeitenden Industrie, der Handelsunternehmen, der Bauunternehmen usw...), der von den Arbeitnehmer und Arbeitgeber-Gewerkschaften unterschrieben wird, um zu verstehen, was ein Beschäftigter tun muss, was sein Mindestlohn ist, wie viel und wie er arbeiten muss;

■ mein Vertrag sieht die Dauer meines Arbeitsverhältnisses vor und gibt an, wann das Verhältnis beginnt: wenn er eine Ablaufzeit hat, ist es ein befristeter Vertrag, wenn er ohne Ablaufzeit ist, ist es ein unbefristeter Vertrag;

■ mein Vertrag gibt meinen Lohn an, d.h. wie viel mir mein Arbeitgeber für die Arbeit, die ich auf der Baustelle leiste, zahlen muss;

■ mein Vertrag muss meine Arbeitszeit und die Dauer des bezahlten Urlaubs angeben;

■ mein Vertrag kann eine Probezeit mit einer vom Arbeitsvertrag festgelegten Dauer vorsehen; während dieser Zeit müssen mein

Arbeitgeber und ich versuchen zu verstehen, ob wir ein Interesse daran haben, längere Zeit zusammenzuarbeiten und ob nach Ablauf dieser Zeit mein Vertrag bestätigt wird;

■ mein Vertrag kann auch meine Matrikelnummer angeben, die mein Arbeitgeber mir sonst auf jeden Fall getrennt mitteilen muss.

NOTA BENE



## ICH MUSS MEINE LOHNTÜTE KENNEN



Die Firma, für die ich arbeite, muss mir monatlich meinen Lohn zahlen und muss an die übergeordneten Stellen (z. B. INPS = Nationale Sozialversicherungsanstalt und INAIL = Nationale Versicherungsanstalt für Arbeitsunfälle) alle von Gesetz und Vertrag vorgesehenen Beiträge bezahlen. Die Firma händigt mir jeden Monat eine Lohntüte aus, die für mich sehr wichtige Daten enthält. Ich muss sie "lesen" können und wissen, was sie normalerweise enthält:

■ meinen Vor- und Familiennamen, meine berufliche Qualifikation, den von der Firma angewandten Tarifvertrag, das Einstellungsdatum, die Matrikelnummer, meine INPS (=Sozialversicherungs-)Nummer;

■ die Daten meines Arbeitgebers: den Firmennamen, seine INPS - und INAIL - Daten sowie die Anschrift des Unternehmens;

■ die Entlohnungszeit, auf die sich die Bezahlung bezieht (z. B. März 2004);

■ normalerweise die Angabe der Arbeitstage, die mir bezahlt werden und diejenigen, an denen ich effektiv gearbeitet habe;

■ alle Elemente, die den Lohn ausmachen (Überstunden, freie Tage, Feiertage, Urlaub usw.);

■ die Steuer- und Sozialabzüge, die mein Arbeitgeber jeden Monat oder zu festen Fristen für mich an die zuständigen Stellen einzahlen muss, damit ich behandelt werde, z.B. wenn ich krank bin oder wenn ich mich bei der Arbeit verletze;

■ die Angabe des Kindergeldes, wenn es gezahlt werden muss.

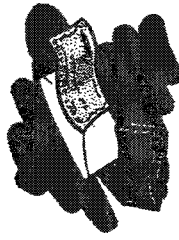



Wenn mein Arbeitgeber mich auf der Grundlage des Tarifvertrags oder des individuellen Vertrags nicht pünktlich bezahlt oder mir weniger zahlt als er muss, habe ich Anrecht auf die fehlenden Summen und muss wissen, das für jeden Tag Verspätung Zinsen anfallen und ich also Anrecht auf erhöhte Summen habe. Der vom Vertrag und der Löhntüte angegebene Lohn geht mir allein und muss mir von meinem Arbeitgeber oder von seinem dafür zuständigen Mitarbeiter bezahlt werden.

Nur ich sollte vorher den Lohn persönlich abholen oder der Firma mein Bankkonto angeben, so dass selbige mir Monat für Monat das überweist, was mir zusteht.

Ich bin nicht verpflichtet, meinen Lohn mit irgendjemandem zu teilen, da ich ihn mit meiner Arbeit von Tag zu Tag verdient habe. Wenn irgendjemand will, dass ich ihn gebe, was ich verdient habe, muss ich wissen, dass ich nicht verpflichtet bin, irgendjemandem etwas zu geben, auch wenn derjenige, der mein Geld will, sagt, dass ich es ihm geben muss, weil er mir die Arbeit bezahlt hat. Dies ist nicht wahr und eine schwere Form von Verbrechen, die strafrechtlich verfolgt wird!

**Was ich mit meiner Arbeit verdienne, gehört nur mir.**

## ICH MUSS MEINE RECHTE KENNEN



Meine Arbeit muss respektiert werden und mein Arbeitgeber muss mir außer der Bezahlung auch andere, vom Gesetz und von meinem (individuellen und Tarif-)Arbeitsvertrag vorgesehene Rechte garantieren. Hier einige davon:

- mein Arbeitgeber muss mich die Arbeit ausführen lassen, für die ich eingestellt worden bin;
- mein Arbeitgeber muss mir alle für meine Sicherheit notwendigen Informationen liefern, um mich vor Unfallrisiken zu schützen, und muss mich z.B. von einem Arzt untersuchen lassen, wenn dies vom Gesetz gefordert wird, bevor ich zu arbeiten anfangе; außerdem ist es mein gutes Recht, über alle Risiken und Gefahren für meine Gesundheit und Sicherheit am Arbeitsplatz, über die Maschinen, die ich verwende und die Substanzen, mit denen ich umgehe, informiert zu werden;
- mein Arbeitgeber muss mir alle individuellen Schutzeinrichtungen gegen Unfälle liefern, die ich während der Arbeit stets verwenden muss (Helme, Handschuhe, Schuhe, Gehörschutz, Masken usw.);
- mein Arbeitgeber muss meine Arbeitszeit einhalten, die, wenn sie die normale wöchentliche Arbeitszeit übersteigt, mir mit den vom Gesetz und den Tarifverträgen vorgesehenen Zulagen bezahlt werden muss;
- mein Arbeitgeber muss mich jeden Tag (mindestens 11 Stunden alle 24 Stunden) ausruhen lassen, muss mir jede Woche den Ruhetag (mindestens 24 Stunden nach sechs aufeinander folgenden Arbeitstagen) garantieren, der normalerweise auf den Sonntag fällt, muss mir erlauben, bezahlten Urlaub zu nehmen (4 Wochen, unter Berücksichtigung der Firmenbedürfnisse, sowie meine eigenen);
- mein Arbeitgeber kann mich nicht zwingen, im Laufe der gesetzlich vorgesehenen Feiertage zu arbeiten und, wenn ich zu diesen Gelegenheiten arbeiten sollte, habe ich Anrecht auf einen Zuschlag zu meinem Lohn;
- mein Arbeitgeber darf mich nicht wegen meiner persönlichen, religiösen und politischen Ansichten diskriminieren, und ich habe ein



Anrecht darauf, dass mir gegenüber Zurückhaltung geübt wird und meine Privatsphäre garantiert wird;

■ mein Arbeitgeber muss mir die Kenntnisnahme der Disziplinarvorschriften gestatten.

■ Mein Arbeitgeber muss mich den vom Vertrag vorgesehenen bezahlten Urlaub in Anspruch nehmen lassen;

■ Ich habe Anrecht auf Ausbildung über das was die Gesundheit und Sicherheit bei der Arbeit und über die Risiken meiner Arbeit betrifft:

• Bei meiner Einstellung • Wenn sich meine Aufgaben ändern • Wenn sich die verwendeten Maschinen ändern.

■ Bei meinem Eintritt auf der Baustelle wird mir ein Dokument mit dem Titel "SICHER ARBEITEN" übergeben, das geeignete Informationen über dieses Thema enthält.

## ICH MUSS MEINE PFLICHTEN KENNEN

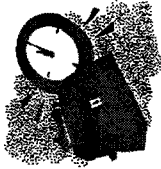

So wie ich das Recht auf Respekt habe, muss auch ich meinen Arbeitgeber respektieren. Ich muss mich daran erinnern, dass zu meinen Pflichten als Betriebsangehöriger Folgendes gehört:

■ meine Arbeit sorgfältig auszuführen, meine Tätigkeit aufmerksam und pünktlich zu verrichten;

■ ich muss mich auch meinen Kollegen gegenüber korrekt verhalten, auf ihre Sicherheit wie auf meine achten und vermeiden, sie bei ihrer Arbeit zu behindern, und sie immer respektieren, ohne zu streiten oder sie auf irgendeine Art zu beleidigen;

■ meine Tätigkeit aufgrund der Angaben und Richtlinien meiner Vorgesetzten und der von meinem Arbeitgeber Beauftragen auszuführen, die mir mitgeteilt werden müssen; ich darf keine Befehle von Personen annehmen, die nicht für meinen Arbeitgeber arbeiten oder die nicht von ihm autorisiert worden sind;



■ meine Abwesenheit aufgrund von Krankheit oder anderen außerordentlichen eingetretenen Gründen zu rechtfertigen; ich muss auch meine Verspätungen rechtfertigen, so wie ich um Erlaubnis bitten muss, – wenn es von meinem Arbeitgeber genehmigt wird - falls ich von der Arbeit aus wichtigen persönlichen Gründen fern bleiben soll, unter Zugrundelegung dessen, was von meinem Arbeitsvertrag vorgesehen ist;

■ meinem Arbeitgeber gegenüber korrekt sein, ich muss reserviert sein und darf nicht den Inhalt meiner Tätigkeit außerhalb der Arbeitsumgebung mitteilen und ich darf keine Arbeit in Konkurrenz zu der Firma, für die ich arbeite, durchführen, wodurch ich ihr einen Schaden zufügen würde;

■ die gesetzlich vorgesehenen oder von meinen Vorgesetzten angeordneten Hygiene- und Sicherheitsvorschriften einhalten;

■ sorgfältig die Sicherheitseinrichtungen und die anderen vorgesehenen bzw. Von meinen Vorgesetzten zur Verfügung gestellten Mittel verwenden;

- Mich daran erinnern, dass meine Gesundheit und meine Unversehrtheit auch von meiner Aufmerksamkeit und von dem sorgfältigen Gebrauch der individuellen Schutzmittel, die mir geliefert werden, abhängen;
- Ich muss im Falle eines Risikos für meine Gesundheit und für die der anderen direkt meinen Arbeitgeber oder seine Leiter und übergeordnete Personen darüber mitteilen;
- Ich muss aufmerksam das Dokument mit dem Titel „SICHER ARBEITEN“ lesen, das mir bei meinem Eintritt auf der Baustelle übergeben wird;
- meinen Vorgesetzten mitteilen falls Mängel bei den Sicherheits- und Hygienemitteln oder jede Gefahrensituation, wobei ich mich bei Bedarf persönlich einsetze, zustande kämen;
- vermeiden, wenn ich nicht dazu berechtigt wurde, die Sicherheits- und Hygieneeinrichtungen zu entfernen oder zu ändern;
- vermeiden, Initiativen zu ergreifen, Arbeitsgänge oder Handhabungen zu verrichten, die meine eigene Unversehrtheit oder die anderer beeinträchtigen könnten;
- mit meinen Vorgesetzten dazu helfen, daß die Pflichten, die von den Behörden für unsere Sicherheit als Arbeitnehmer aufgelegt wurden, eingehalten werden.

#### NOTA BENE

Ich muss stets den zuständigen Institutionen (z.B. mit meiner Arbeit verbundene Unversehrtheit miteilt z.B. Wenn ich nicht besetzt wurde, wird meine Beiträge nicht überwiesen werden, wenn ich „schwarz“ bezahlt werde, wenn mir nicht der richtige Schutz und die richtige Sicherheit gewährleistet werden. Am Schluss dieses Fragebogens sind sich nützliche Angaben für die Mitteilung von Unfällen gegeben (z.B. Polizei, Carabinieri und andere Stellen)

## ICH MUSS MICH IMMER DARAN ERINNERN, DASS ICH AUF EINER BAUSTELLE ARBEITE



Es ist wichtig, dass ich mich daran erinnere, dass ich auf einer Baustelle arbeite, einer besonders gefährlichen Umgebung, die ihre eigenen Regeln hat, welche ich stets beachten muss. Ich darf niemals vergessen, dass:

- ich darf keine unbefugten Personen auf die Baustelle lassen darf: es können sich nämlich nur Firmenangehörige und dazu berechnete Personen auf dieser aufhalten;
- ich muss persönlich das auf der Baustelle verwendete Personenerkennungssystem kennen, bewahren und benutzen (und darf es niemals anderen geben). Es besteht aus einer Erkennungskarte und einer Magnetkarte, die mir zu Beginn meiner Tätigkeit für den Zugang und zum Verlassen der Baustelle sowie zur Benutzung der Kantine ausgehändigt werden;
- ich muss aufmerksam alle auf der Baustelle hinsichtlich Disziplin, Sicherheit und Vorsorge ausgestellten Mitteilungen lesen;
- wenn ich etwas nicht verstehe oder wenn ich Zweifel habe, muss ich mich an meine Vorgesetzten wenden und darf keine Angst haben zu fragen: Informiert zu sein, ist ein Recht, das mir und meinen Kollegen zusteht.
- bei der Baustelle befindet sich ein Verfütlungs- und Schutzdienst. Dort gibt es Rettungsmannschaften und eine Pflegeeinrichtung, die jeden Tag während der Arbeitszeit zur Verfügung steht und jeden zweiten Tag durch einen Arzt ergänzt wird;
- Auf der Baustelle gibt es Gewerkschafts- und Sicherheitsvertreter.

#### NOTA BENE

Sicherheit ist ein Gut, das allen zusteht. Ich muss immer Acht geben, ich muss stets Probleme oder Schwierigkeiten mitteilen. Ich muss mich immer daran erinnern, dass das Leben auf einer Baustelle gefährlich ist und dass keine Vorsichtsmaßnahme überflüssig ist. Für mich und für meine Kollegen.

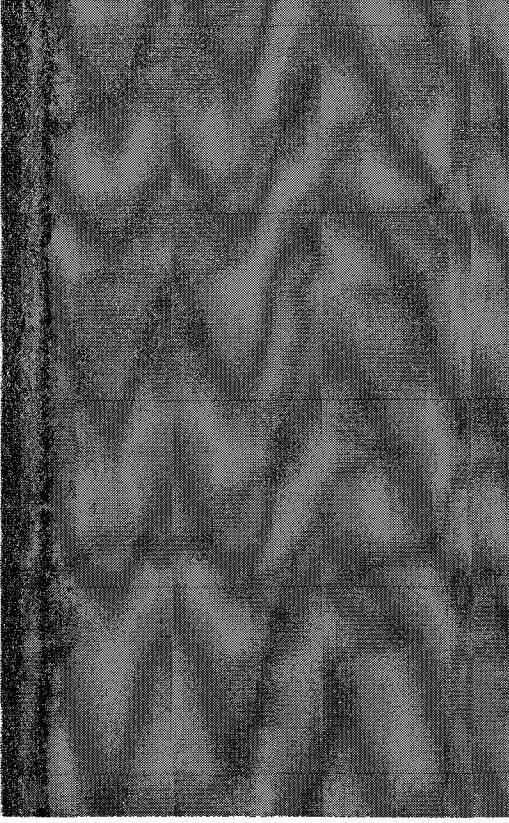

# معرفة عملية

ما هي حقوقي؟  
ما هي واجباتي؟  
ماذا يجب أن أعرف لكي أعمل بشكل  
"مطلع" داخل الورشة؟

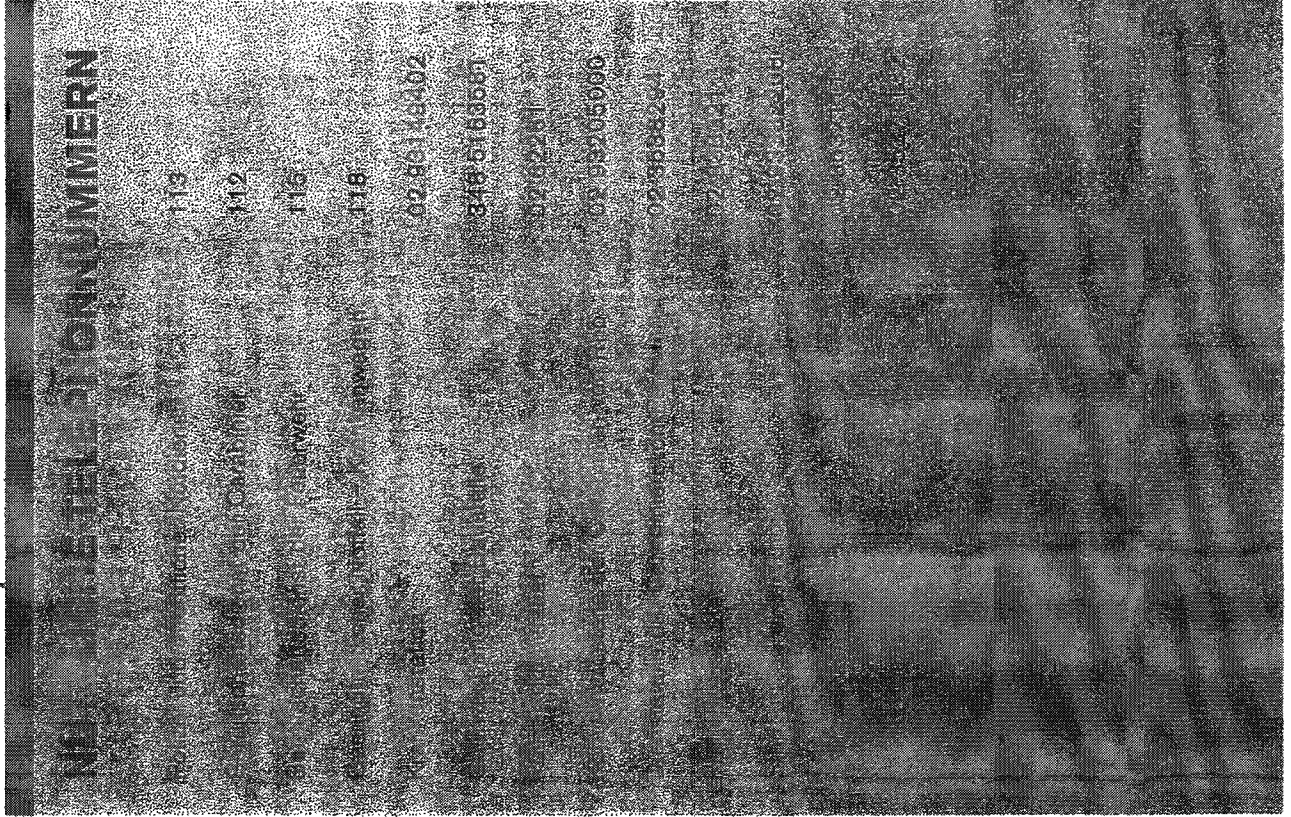

NO. 11111 TELEFONNUMMERN

113

112

115

118

02 961 79402

878 6163661

07 62261

09 952050000

09 95205200

09 95205200

09 95205200

09 95205200

## تقديم

تهدف هيئة تطوير نظام المعرض (Sviluppo Sistema Fiera) ضمن تقاليد العمل التي تميزت بها دائما مؤسسة معرض ميلانو، إلى أن تتحمل الشركة أو المؤسسة العاملة مسئوليات اجتماعية وعلى أن تشكل هذه المسئوليات بحد ذاتها جزءا من مهماتها وأعمالها الإنتاجية كشركة. ولهذا السبب البسيط والجوهري في نفس الأوان، فهي تعمل على تشجيع المبادرات التي تأخذ بعين الاعتبار أيضا الجوانب الإنسانية في عالم العمل، وبشكل خاص الجوانب التي تتطلب إلى حرص وعناية خاصة.

بناء على ذلك، وبلاشتراك مع الغضب الجديد للمعارض (Nuovo Polo Fieristico) الذي يؤيد هذه النظرة، تم العمل على ضمان حماية مناسبة للعمال المتواجدين في ورشة المعرض، وعلى أن توفر لهم كامل حقوقهم.

وإطلاقا من هذا المفهوم قامت وكالة العمل المحلية (Agenzia Regionale per il Lavoro) التابعة إلى إقليم لومبارديا في إعداد هذا الكتيب بلغات مختلفة، بهدف تقديم المعلومات اللازمة إلى كل من يعمل داخل ورشة ضخمة ومعقدة مثل هذه الورشة.

ولا بد هنا من تقديم شكر خاص إلى منظمات النقابات العمالية في ميلانو CGIL-CISL-UIL للمساعدة التي قدموها لنا، وإلى مقاطعة ميلانو وإلى بلديات "ريو" و"بيرو" لمشاركتهم في هذه المبادرة التي تعيد مجد ذاتها إلى تقديم شكر للأشخاص اللذين قدموا من أماكن مختلفة لمساعدتنا من خلال تعيهم وجيودهم على إنشاء هذا المشروع الرائع الذي سيكون في المستقبل القريب مقر جديد لمعرض ميلانو.

Claudio Artusi  
المدير المنتدب لهيئة  
Sviluppo Sistema Fiera

## يجب أن أعرف عقد عملي

الشركة التي أعمل بها طلبت مني توقيع عقد عمل فردي. يجب أن أفراه بحرص، لأن العقد نفسه يتضمن الجوانب الرئيسية لعملتي. هذه بعض الأشياء المفيدة المبينة في عقد العمل والتي يجب أن أعرفها:

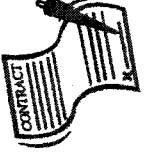

هل يتضمن العقد معلومات دقيقة عن صاحب العمل: على سبيل المثال، اسم الشركة، وأين يتواجد مقرها الرئيسي، وأي صيغة من العقود الجماعية تقوم بتطبيقها؛

هل يتضمن عقدي مكان عملي؛

هل يبين عقدي طبيعة عملي أو اختصاصي المهني: على سبيل المثال، مكتوب فيه إذا كنت عامل أو موظف أو نجار أو بناء أو فني كهرباء أو مهندس؛

هل يبين عقدي نظام التعاقد، خاصة إذا أخذنا بعين الاعتبار بأن بند مواصفات العمل، يجب أن يكون موضح مستوى التعاقد المطبق على عقدي. وبالفعل، في إيطاليا نجد أن الشركات تستخدم دائما صيغة العقد الجماعي (على سبيل المثال عقد الصناعات المعدنية-الميكانيكية والمؤسسات التجارية ومؤسسات البناء.... وغيرها) الذي يقوم بتوقيعه كل من النقابات العمالية وأصحاب العمل لكي يتم معرفة الأعمال المطلوب أن يقوم بها العامل، وأدنى حد لأجرته وعدد ساعات العمل وكذلك طريقة العمل.

هل يبين عقدي مدة العمل وتاريخ بداية العمل: إذا كان مبين تاريخ نهايته، فهو في هذه الحالة عقد لفترة محددة من الوقت، أما إذا كان غير مبين تاريخ نهايته فهو عقد لفترة غير محددة من الوقت؛

هل يبين عقدي أجرتي، أي المبلغ الذي يجب على صاحب العمل أن يدفعه لي مقابل الأعمال التي أقوم بها؛

يجب أن يبين عقدي مواعيد عملي ومدة العطل المدفوعة؛

يمكن أن يتضمن عقدي على فترة تجريبية يتم تحديدها مسبقا في عقد العمل، بحيث يتطلب مني ومن صاحب العمل خلال هذه الفترة معرفة فيما إذا كان هناك مصلحة مشتركة للعمل سويا، وعند انتهاء هذه الفترة التجريبية يتم التأكيد على عقد عملي؛

## يجب أن أعرف كشف الراتب

يجب على الشركة التي تعمل لديها أن تدفع لي أجرتي وأن تدفع أيضا مساهمات جميع الهيئات (على سبيل المثال صندوق الضمان الاجتماعي INPS والمعهد الوطني للتأمين ضد إصابات العمل INAIL) المحددة من قبل القانون والعقد. تسلم لي الشركة في نهاية كل شهر كشف الراتب الذي يتضمن معلومات هامة جدا بالنسبة لي. يجب أن أتعلم "قراءة" وأعرف بأنه يحتوي عادة على:

اسمي ولقبني، ومهنتي العملية، والعقد الجماعي المطبق من قبل الشركة، وتاريخ التوظيف، ورقم التسجيل، ورقمي لدى صندوق الضمان الاجتماعي INPS؛

معلومات حول صاحب العمل: الاسم، المعلومات الخاصة به لدى صندوق الضمان الاجتماعي INPS والمعهد الوطني للتأمين ضد إصابات العمل INAIL وكذلك عنوان المقر الرئيسي للشركة.

الفترة المدفوع أجرتها (على سبيل المثال شهر مارس 2004)؛

عدد أيام العمل المدفوعة وعدد الأيام التي إشتغلنا بالفعل؛

جميع العناصر التي تتألف منها الأجرة (ساعات العمل الإضافي، وأيام الإجازات المدفوعة، وأيام الأعياد وأيام العطل، وغيرها)؛

المبالغ المقطعة مقابل الضريبة ومستحقات صندوق الضمان الاجتماعي التي يجب على صاحب العمل أن يدفعها بدلا عندي كل شهر أو خلال الفترة المحددة إلى المعاهد المختصة، لكي تدفع لي أجرتي على سبيل المثال في حالة المرض أو عند إصابتي أثناء العمل؛

مخصصات أفراد العائلة، إذا كانت مستحقة.

هل يحدد عقدي أيضا رقم تسجيلي، عكس ذلك، يجب على صاحب العمل في جميع الأحوال أن يبلغني رقم تسجيلي على حدة.

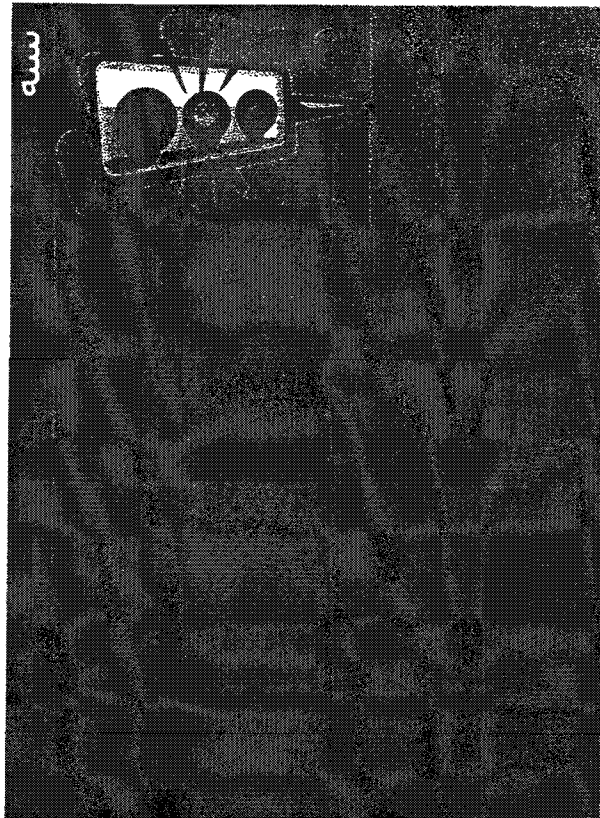

## يجب أن أعرف حقوقي



يجب أن يتم احترام عملي، كما يجب على صاحب العمل أن يضمن لي زيادة على اجرتي، حقوق أخرى ينص عليها القانون وعقد عملي (فردى وجماعي)، ومن بينها:

- يجب على صاحب العمل أن يسمح لي القيام بالعمل الذي تم توظيفي من أجله؛
- يجب على صاحب العمل أن يقدم لي جميع المعلومات الضرورية لسلامتي، لكي أحمي نفسي من الحوادث، وعلى سبيل المثال، يجب أن يعرضني لفحص طبي قبل بداية العمل إذا تطلب ذلك حسب القانون؛ زيادة على ذلك، من حقي الاستعلام عن جميع الأضرار الصحية والأخطار التي ممكن أن تعرض إليها أثناء عملي على الماكينات أو أثناء معالجاتي لبعض المواد والعناصر المضرّة.
- يجب على صاحب العمل أن يوفر لي جميع وسائل الحماية الشخصية من الحوادث، والتي يجب علي دائما استخدامها أثناء العمل (خوذة وقفازات وأغطية للأذن واقنعة وغيرها)؛
- يجب على صاحب العمل أن يحترم ساعات عملي، وإذا زادت عن ساعات العمل الاعتيادي في كل أسبوع، ففي هذه الحالة يجب أن يدفع لي زيادة حسب ما هو متفق عليه مسبقا؛
- يجب على صاحب العمل أن يبرحني يوميا (على الأقل 11 ساعة كل 24 ساعة)، ويجب أن يضمن لي راحة أسبوعية (على الأقل 24 ساعة بعد ستة أيام عمل متواصلة) تكون عادة مطابقة ليوم الأحد، ويجب أن يعطيني عطلة براتب (4 أسابيع مع الأخذ بعين الاعتبار احتياجات الشركة واحتياجاتي الشخصية)؛
- لا يمكن لصاحب العمل أن يرغبني على العمل خلال أيام العطل المحددة من قبل القانون، وإذا طلب مني العمل خلال أيام العطل، فمن حقي الحصول على زيادة أجرة؛
- يجب على صاحب العمل أن لا يتعامل معي بشكل عنصري نتيجة لأرائتي الشخصية أو اعتقاداتي الدينية أو السياسية، ومن حقي ضمان سرية المعلومات والأشياء المتعلقة بحياتي الشخصية؛
- يجب على صاحب العمل أن يسمح لي الاطلاع على نظام التأديب المطبق داخل الشركة بحق العمال المخالفين.
- يجب على صاحب العمل أن يسمح لي الاستفادة من إجازات العمل المدفوعة والتي ينص عليها عقد العمل.
- من حقي الاطلاع على الأضرار الصحية وسلامة العمل وحول أخطار عملي؛ • عند توظيفي • في حالة تغيير مهامّي العملية • في حالة تغيير الماكينات المستخدمة
- حال دخولي للورشة يتم تسليمي وثيقة بعنوان "العمل بشكل سليم"، وهي تتضمن معلومات مفيدة حول سلامة العمل.

سنة

إذا لم يتم احترام حقوقي، يجب على صاحب العمل دفع اجرتي في الموعد المحدد حسب ما ينص عليه العقد الجماعي أو الفردي، وإذا دفع لي قيمة أقل من القيمة المتفق عليها، فمن حقي المطالبة من خلاله من حقي الحصول على المبالغ المتأخرّة زيادة على القوائد المستحقة، طبقا لقدر التأخير المتأخر، وذلك من حقي الحصول على مبالغ أكثر من المتأخر المتأخر، وذلك في الأجرّة المتبقية في العقد وفي كنفه الوقت حتى يتم إيقاف لي وحدي، ويجب أن يعطاني على طرق حماية نفسي من الحوادث، وعلى سبيل المثال، يجب أن يعرضني لفحص طبي قبل بداية العمل إذا تطلب ذلك حسب القانون؛ زيادة على ذلك، من حقي الاستعلام عن جميع الأضرار الصحية والأخطار التي ممكن أن تعرض إليها أثناء عملي على الماكينات أو أثناء معالجاتي لبعض المواد والعناصر المضرّة.

لا يعطيك مني اقتسام رأيتي مع أحد الأئمة كمنفعة تخصني ويعرفي جميع يوتيا بعد يوم إذا طلب مني أحد أن أسلمة ما قبضته، ويجب أن أكون على علم بأنه عند مطالب مني أن أعطني شجرة من أجرتي لأحد حقي أو أعطني الشجرة الذي طلب مني العالمة، فإنه هو الذي على العالمة من حقي الشجرة حتى يصبح وهو تصرف غير مشروع فصل بالقانون، وكل من يقوم به يعرض لعقوبات جازية

ما كمنفعة يعرف حقي هو فقط لي.

## يجب أن أعرف واجباتي

في الوقت الذي يتطلب فيه احترامي، يجب علي بالمقابل احترام صاحب العمل،  
ومن بين واجباتي كموظف، علي أن أتذكر ما يلي:

■ ان أجتهد في عملي، وأن أقوم بعملتي بعناية تامة وضمن المواعيد المحددة؛

■ ان أتصرف بشكل لائق حتى اتجاه زملائي في العمل وأن أحرص على سلامتهم بقدر ما أحرص على سلامتي، وأن لا أعيق عملهم، كما يجب علي احترامهم دائماً وعدم النزاع معهم أو الإساءة إليهم بأي شكل كان؛

■ يجب أن أقوم بعملتي حسب التعليمات الموجهة إلي من المسئول عملي أو من الأشخاص المعيّنين من قبل صاحب العمل، وهذه التعليمات يجب أن تقدم لي مسبقاً؛ كما يجب أن لا أقبل أوامر من طرف لا يعمل لصالح صاحب العمل الذي اشتغل لديه أو غير مرخص من طرفه؛

■ تبرير غيابي بسبب المرض أو لأسباب أخرى استثنائية حدثت بشكل مفاجئ؛ يجب علي أيضاً تبرير تأخري، كما يجب علي طلب تصريح - حصول علي إذن من صاحب العمل - إذا أردت التغيب عن العمل لأسباب شخصية هامة، حسب ما ينص عليه عقد العمل؛

■ يجب أن أتعامل مع صاحب العمل بشكل أمين وصادق، ويجب أن لا أوشى في الخارج عن تفاصيل وأسرار عملي، كما يجب أن لا أقوم بأعمال منافسة للشركة التي أعمل بها، لأنني بهذا الشكل أحق الضرب بها؛

■ احترام معايير النظافة والأمن التي ينص عليها القانون أو المحددة من قبل الأشخاص المسئولين عملي؛

■ استعمال وسائل الحماية بعناية تامة والأدوات الأخرى المعدة لهذا الغرض من قبل الأشخاص المسئولين عملي؛

■ أن أتذكر بأن صحتي وسلامتي تعتمد على انتباهي واستعمالي الحرص لوسائل الحماية الشخصية التي تقدم لي؛

■ في حالة تعرض صحتي أو صحة زملائي إلى الخطر، يجب علي فوراً إعلام صاحب العمل أو من ينوب عنه؛

■ يجب أن أفرا بحرص مضمون وثيقة "العمل بشكل سليم" التي تسلم لي عند دخولي إلى ورشة العمل؛

■ إبلاغ المسئولين عملي عن عيوب وسائل الحماية والنظافة أو عن أي حالة خطر، مع تقديم جهدي الشخصي عند الضرورة؛

■ إبعاد أو تعديل وسائل الأمن والنظافة، إلا إذا كان مصرح لي بهذا الشيء؛

■ عدم اتخاذ مبادرات أو القيام بعمليات ومناورات ممكن أن تعرضني أو تعرض الآخرين إلى الخطر؛

■ المساهمة مع الأشخاص المسئولين عملي على احترام الاتزامات المفروضة من قبل السلطات المشرفة على سلامة العمال.

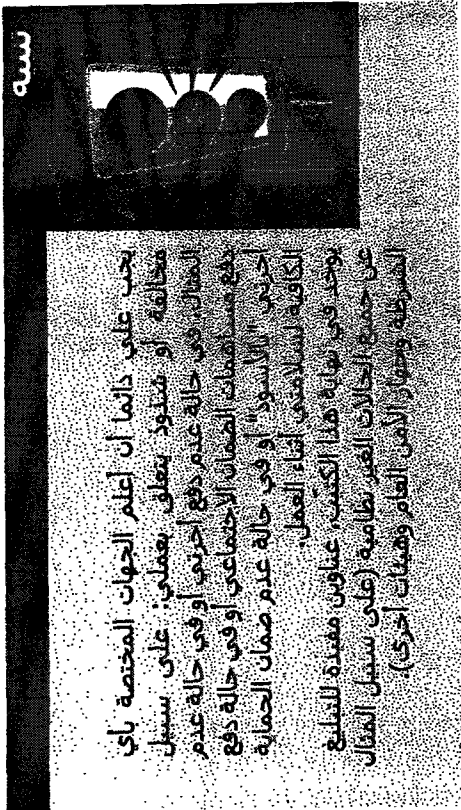

يجب علي دائماً أن أعلم الجهات المختصة بأي مخالفات أو مشكلات تتعلق بعملتي، علي سبيل المثال، في حالة عدم دفع أجنبي أو في حالة عدم دفع مساهمات الضمان الاجتماعي أو في حالة دفع أجنبي "بالأسود" أو في حالة عدم ضمان الحماية الكافية للسلامة أثناء العمل.  
ويجب في نهاية هذا الكتيب، عناوين مفيدة للتطلع على جميع الحالات الغير نظامية (علي سبيل المثال الشرطة وصهار الأمن العام وقيادات أجنبي).

## يجب أن أتذكر دائما بأني أشتغل داخل ورشة

من المهم جدا أن أتذكر بأني أشتغل داخل ورشة، أي داخل بيئة ممكن أن تكون خطيرة، ولها أنظمة محددة يجب دائما أن أحترمها. يجب علي أن لا أنسى مطلقا:



■ يجب أن لا أسمح بدخول أشخاص ليس لهم علاقة بالعمل داخل الورشة؛  
وبالفعل، يسمح فقط للعمال والأشخاص المصرح لهم بالتواجد داخل الورشة؛  
■ يجب أن أعرف وأحمي وأستخدم شخصيا نظام كشف الوجود المستعمل داخل الورشة (مع عدم إعطائه للغير مطلقا)، والذي يتألف عادة من بطاقة تعريفية وبطاقة مغناطيسية يتم تسليمهما لي عند بداية عملي للدخول والخروج من الورشة والاستفادة من خدمات المطعم؛

■ يجب أن أقرأ بحرص جميع الإعلانات المتعلقة في الورشة والمتعلقة بنظام العمل والأمن والسلامة والوقاية؛  
■ إذا وجدت بعض الأشياء الغير مفهومة أو إذا كان لدي بعض الشك، يجب علي الاستعانة بالأشخاص المسؤولين عنى بدون أي نوع من التردد أو الخجل؛  
الاطلاع هو شيء من حقى زملائي في العمل؛

■ يوجد في الورشة قسم مشرف على الوقاية والحماية، وتوجد فرق للتدخل في الحالات الطارئة ومركز لتقديم الإسعافات الأولية يكون متوفر يوميا وطيلة ساعات العمل، وكذلك يوجد طبيب بدوام متناوب (يوم موجود ويوم آخر غير موجود)؛

■ يوجد في الورشة ممثلين لل نقابات العمالية وأفراد مسلولين عن الأمن والسلامة.

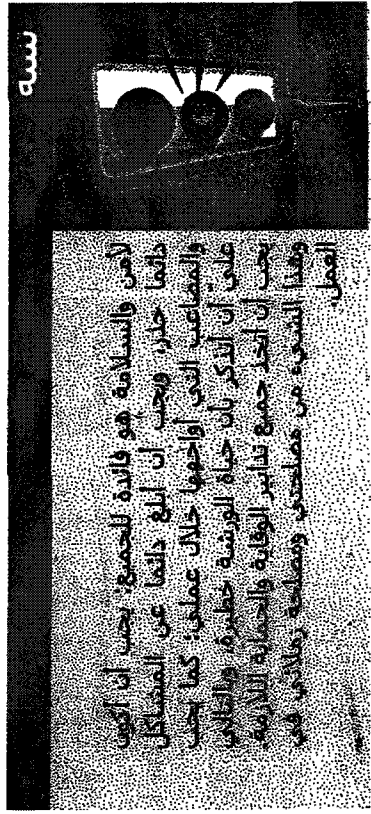

لأمن والسلامة هو فائدة للجميع، يجب أن أكون دائما حذر، ويجب أن أبلغ دائما عن المشاكل والمشاعيب التي أواجهها خلال عملي؛ كما يجب علي أن أتذكر بأن حياة الورشة خطيرة، والثاني يجب أن أخطر جميع تدابير الوقاية والحماية اللازمة وهذا الشيء من مصلحتي ومصلحة زملائي في العمل.

## أرقام هواتف معبده

الشرطة والبلدية العامة في حالات الخطر	113
رجال الأمن العام والتدخل السريع	112
رجال إطفاء الحريق	116
قسم الطوارئ الصحية – الإسعافات الأولية	118
عيادة الورشة	02 93149402
قسم حراسة الورشة	348 5163581
مركز الشرطة	02 62261
قيادة الأمن العام في مدينة "رو"	02 93205000
مركز الأمن العام في مدينة "رو"	02 3538294
بلدية "رو"	02 933321
الشرطة المدنية لبلدية "رو"	02 93332206
بلدية "برو"	02 3537111
الشرطة المدنية لبلدية "برو"	02 35371132
الإدارة المنظمة للعمل	02 67921
المؤسسية الصحية المحلية	02 93209551
مكتب الفئات العمالية في المنظمة التابع لـي منظمة CGLI	02 4048253
مكتب الفئات العمالية في المنظمة التابع لـي منظمة CISL	02 93501038
مكتب الفئات العمالية في المنظمة التابع لـي منظمة UIL	02 671103401



Questo vademecum è stato tradotto in italiano

This vademecum has been translated in english.

Ce guide a été traduit en français

Der vorliegende Ratgeber wurde in die deutsche Sprache übersetzt

تم ترجمة هذا الكتيب إلى اللغة العربية من قبل سميح خضر

**Istituto Nazionale per l'Assicurazione  
contro gli Infortuni sul Lavoro**

**Rapporto Annuale  
Regionale**

**Lombardia**



# **Rapporto Annuale Regionale 2004**

## **Lombardia**

## **Rapporto Regionale 2004**

Direttore Regionale: Gian Paolo Colicchio

Redazione:

Susanna Murolo  
Tina Scala

Hanno collaborato:

Maria Laura Caputo  
Antonino Diliberto  
Patrizia Di Pietro  
Nicola Lux  
Santa Picone  
Bianca Rimoldi  
Grazia Saporiti  
Antonio Traficante  
Vittorio Tripi

Stampato dalla Tipolitografia INAIL - Milano

# Rapporto Regionale 2004

## Indice

### **Prima Parte- Il contesto socio-economico e gli infortuni sul lavoro**

1.1	Situazione socio economica in Lombardia	7
1.2	Andamento infortunistico e tecnopatico	9
1.2.1	Infortuni denunciati	9
1.2.2	Infortuni indennizzati	22
1.2.3	Gli infortuni tra gli extracomunitari e nel lavoro atipico	36
1.2.4	Malattie professionali	41

### **Seconda Parte- La funzione prevenzionale**

2.1	Il sostegno alle imprese	55
2.2	Attività di vigilanza nei cantieri edili di Milano quale contributo alla lotta al lavoro irregolare	57
2.3	La riqualificazione delle azioni di rivalsa	60

### **Terza Parte- Riabilitazione e reinserimento delle persone disabili**

3.1	Telelavoro e formazione a distanza	65
3.2	Progetti di telelavoro a Como	67
3.3	Progetti sulla formazione a distanza	68

### **Quarta Parte- La politica della qualità in regione: Customer satisfaction**

### **Quinta Parte- Approfondimenti**

5.1	Riflessioni sulla riforma del mercato del lavoro	77
5.2	La valutazione dei rischi per i lavoratori del settore estrattivo delle pietre ornamentali: avvio dello studio di un caso in Valtellina	80

### **Indice delle tavole e dei grafici sugli infortuni e le malattie professionali**

85



**Prima Parte**

**Il contesto socio-economico**  
**e gli infortuni sul lavoro**





## 1.1 Situazione socio-economica in Lombardia <sup>1</sup>

### Andamento produttivo

La Lombardia si conferma, fra le regioni italiane, quella con maggiore concentrazione di persone, di attività economiche e di ricchezza.

L'agricoltura mostra elevati livelli di produttività; l'industria, nonostante i continui processi di razionalizzazione e terziarizzazione, resta il motore dell'economia, sostenuta anche da attività commerciali, artigianali e turistiche consolidate, da un mondo finanziario determinante per tutto il paese.

Il 2004 si chiude con una cauta ripresa dell'economia lombarda: la produzione industriale mostra un dato destagionalizzato del +0,4% sul terzo trimestre 2004. Dalla Lombardia giungono segnali incoraggianti per il 2005, un risultato significativo in un contesto nazionale in flessione.

La lieve ripresa dell'economia lombarda si conferma ancora trainata dall'export con una domanda estera che è infatti cresciuta del 2,8% rispetto al quarto trimestre 2003, contro lo 0,5% della domanda interna.

I settori industriali in crescita sono quello siderurgico (4,5%) e dei mezzi di trasporto (+3,8%), accompagnati, anche se in minor misura, da quello alimentare, chimico e meccanico.

Anche per le aziende artigiane si registrano risultati positivi per la siderurgia e la meccanica che torna su variazioni quasi positive. I settori tessile, abbigliamento e calzature non mostrano segnali di inversione di tendenza: permane la criticità nella filiera del "made in Italy".

In materia di investimenti risulta che per l'industria due terzi delle imprese li hanno realizzati nel 2004 con un'incidenza media dell'8% sul fatturato. Sono stati privilegiati i macchinari (52%) rispetto alle strumentazioni informatiche (37%) e ai fabbricati (21%). Per l'artigianato manifatturiero, si rileva, in linea con la minor dimensione d'impresa, una minor tendenza agli investimenti: solo il 39% delle imprese li ha realizzati. Anche per gli artigiani prevalgono gli investimenti in macchinari (76%) rispetto all'informatica (27%) e ai fabbricati (17%).

In entrambi i casi, industria e artigianato, a frenare le imprese che investono meno sono soprattutto la carenza di risorse finanziarie e la mancanza di esigenze specifiche; solo una minoranza delle imprese è invece frenata dall'incertezza del mercato.

### Mercato del lavoro

Sul versante occupazionale il trend è negativo in tutti i trimestri del 2004, sia per l'industria che per l'artigianato, a conferma di una tendenza strutturale compensata sul versante dai recuperi di produttività e attraverso l'intensificazione delle ore effettivamente lavorate.

Solo i mezzi di trasporto, a conferma del periodo favorevole, incrementano l'occupazione, oltre l'1% nel secondo trimestre.

Dalla ricerca condotta da Unioncamere e Confindustria in Lombardia, emerge che il 30% delle imprese denuncia difficoltà nel trovare sul mercato del lavoro le professionalità di cui ha bisogno (anche solo per la sostituzione delle dimissioni e dei pensionamenti); in particolare l'80% di esse ha problemi nel reperire gli "operai specializzati" ed il 30% fatica a trovare tecnici di livello elevato.

Il 28% delle imprese industriali (più di 1 su 4) fa ricorso al lavoro interinale, prevalentemente per momentanee esigenze produttive (36%), copertura di posti in attesa di assunzione a tempo indeterminato (31%), sostituzione di lavoratori assenti (26%).

Il 45% delle imprese, praticamente una su due, utilizza lavoratori extracomunitari, a conferma della diffusione del fenomeno in gran parte dei settori e delle classi dimensionali (con punte più elevate nei settori e nelle situazioni meno appetibili per l'offerta di lavoro locale).

#### Popolazione per sesso e classe di età - Media 2004 – LOMBARDIA

SESSO	< 15 anni	15-24 anni	25-54 anni	55 anni e oltre	Totale
Maschi	642.473	446.607	2.131.413	1.264.075	4.484.568
Femmine	604.997	425.547	2.064.289	1.619.006	4.713.839
<b>Totale</b>	<b>1.247.470</b>	<b>872.154</b>	<b>4.195.702</b>	<b>2.883.081</b>	<b>9.198.407</b>

Fonte: ISTAT - nuova rilevazione Forze di lavoro

#### Forze di lavoro - Media 2004 – LOMBARDIA

SESSO	Occupati	In cerca di occupazione			TOTALE
		con precedenti esperienze lavorative	senza precedenti esperienze lavorative	Totale	
Maschi	2.434.188	55.844	16.451	72.295	2.506.483
Femmine	1.717.440	77.782	24.987	102.769	1.820.209
<b>Totale</b>	<b>4.151.628</b>	<b>133.626</b>	<b>41.438</b>	<b>175.064</b>	<b>4.326.692</b>

Fonte: ISTAT - nuova rilevazione Forze di lavoro

#### Occupati per settore di attività e sesso - Media 2004 – LOMBARDIA

SETTORI DI ATTIVITA' ECONOMICA	Sesso		Totale	
	Maschi	Femmine	Numero	%
<b>Agricoltura</b>	58.927	13.835	72.762	1,8
<b>Industria</b>	1.164.258	426.875	1.591.133	38,3
<i>di cui:</i>				
<i>Costruzioni</i>	291.101	25.874	316.975	7,6
<b>Servizi</b>	1.211.003	1.276.730	2.487.733	59,9
<i>di cui:</i>				
<i>Commercio</i>	325.692	264.013	589.705	14,2
<b>Totale</b>	<b>2.434.188</b>	<b>1.717.440</b>	<b>4.151.628</b>	<b>100,0</b>

Fonte: ISTAT - nuova rilevazione Forze di lavoro

## 1.2 Andamento infortunistico e tecnopatico

### 1.2.1 Infortuni denunciati

Sono 161.678 gli infortuni sul lavoro avvenuti nell'anno 2004 in Lombardia e denunciati all'INAIL; di questi 152.626 si sono verificati nell'industria e nei servizi, 5.714 nel settore agricolo e 3.338 tra i dipendenti dello Stato (Tav.1).

L'analisi interessa tutto il mondo del lavoro inclusi, oltre ai lavoratori delle tradizionali gestioni dell'Industria e Servizi e dell'Agricoltura, anche i dipendenti statali che sono tutelati direttamente dalle amministrazioni centrali dello Stato, ma la cui assicurazione è gestita dall'INAIL con una speciale forma di gestione per conto dello Stato.

**Tav. 1 - Infortuni sul lavoro avvenuti nel periodo 2002 - 2004 e denunciati all'INAIL per regione, gestione e anno**

PROVINCE E REGIONI	AGRICOLTURA			INDUSTRIA E SERVIZI			DIPENDENTI CONTO STATO		
	2002	2003	2004	2002	2003	2004	2002	2003	2004
Piemonte	6.078	6.017	5.829	74.110	71.290	70.183	1.688	1.808	1.916
Valle d'Aosta	203	230	231	2.583	2.435	2.655	13	16	14
<b>Lombardia</b>	<b>6.509</b>	<b>6.191</b>	<b>5.714</b>	<b>158.970</b>	<b>154.861</b>	<b>152.626</b>	<b>2.912</b>	<b>3.031</b>	<b>3.338</b>
Liguria	1.219	1.161	1.006	31.049	30.857	29.781	893	877	956
Trentino A. Adige	3.595	3.673	3.687	24.350	25.855	26.328	205	220	295
Veneto	6.523	6.111	6.123	118.096	115.144	112.559	1.872	1.957	2.094
Friuli V. Giulia	1.110	1.165	1.122	29.678	29.098	27.739	562	626	727
Emilia Romagna	10.711	10.112	9.554	126.805	125.789	127.191	2.123	2.211	2.293
Toscana	5.670	5.496	5.625	70.777	69.642	67.703	1.920	1.970	2.017
Umbria	2.356	2.253	2.252	18.339	17.664	17.537	594	647	674
Marche	4.107	3.934	3.701	33.951	32.898	31.229	773	781	831
Lazio	3.192	2.905	2.926	51.080	52.775	52.365	2.495	2.706	2.939
Abruzzo	3.189	3.291	3.096	20.423	20.569	20.387	426	515	541
Molise	1.209	1.168	1.095	3.300	3.348	3.158	136	114	124
Campania	3.694	3.520	3.318	28.738	29.210	28.837	1.993	2.173	2.424
Puglia	4.667	4.478	4.329	40.364	38.396	38.458	2.112	1.978	2.110
Basilicata	1.395	1.368	1.319	6.115	5.669	5.431	279	241	297
Calabria	1.914	1.801	1.735	12.239	11.738	11.729	850	915	1.062
Sicilia	3.506	3.741	3.650	29.174	28.341	28.535	1.892	1.998	2.335
Sardegna	2.668	2.731	2.777	14.524	14.830	15.198	738	771	863
<b>ITALIA</b>	<b>73.515</b>	<b>71.346</b>	<b>69.089</b>	<b>894.665</b>	<b>880.409</b>	<b>869.629</b>	<b>24.476</b>	<b>25.555</b>	<b>27.350</b>

Complessivamente in Lombardia si concentra il 16,73% dei casi di infortunio rispetto al totale nazionale (966.568 casi). Il dato però non stupisce se si considera che la regione risulta, rispetto alle altre, maggiormente industrializzata e pertanto più facilmente esposta al rischio infortunistico in relazione all'elevato numero di occupati.

Il fenomeno infortunistico registra nel 2004 una generalizzata diminuzione degli eventi nel settore Industria e Servizi: se in Italia i casi sono diminuiti del 2,8% rispetto al 2002 e del 1,2% rispetto al 2003, più marcato è il calo degli infortuni in Lombardia, dove rispetto al 2002 si registra una diminuzione di 6.344 casi (pari a -3,99%) e di 2.235 unità rispetto al 2003 (-1,44%).

Più drastico appare il calo in agricoltura, dove risulta nell'ordine del -12,21% rispetto al 2002 e - 7,7% rispetto al 2003 (contro rispettivamente il -6% e il -3,2% in Italia).

Questa complessiva riduzione del fenomeno registrata nel 2004 fa peraltro seguito alla diminuzione che si era avuta sia nel 2003 che nel 2002, anno nel quale si era osservata una perentoria inversione di tendenza rispetto alla crescita degli anni precedenti.

In controtendenza rispetto all'andamento generale si presenta il fenomeno degli infortuni occorsi al personale dipendente dallo Stato: il numero dei casi non è diminuito, ma è aumentato. In Lombardia nel 2004 si sono verificati 3.338 infortuni (quasi il 12% rispetto al dato italiano) con un costante aumento rispetto al biennio precedente e in linea con l'andamento nazionale (+9% rispetto al 2003).

Spostando l'attenzione a livello territoriale (Tav.2), nel 2004 nel settore Industria e Servizi la maggior parte degli infortuni, il 33,6%, si è verificata nella provincia di Milano, che è la più industrializzata e quella con un maggior numero di addetti (51.307 casi). Seguono Brescia con 23.502 infortuni e Bergamo con 19.148, che raggiungono insieme un ulteriore 27,9% del totale. Rispetto agli anni precedenti appare generalizzato in tutta la regione il calo degli infortuni in tale settore con l'eccezione delle province di Cremona, Milano e Varese, dove, dopo il calo verificatosi nel 2003, si registra nel 2004 un lieve aumento nel 2004 (di circa 100/200 casi).

Nel settore agricolo il fenomeno infortunistico appare più accentuato nelle province di Brescia e Mantova, che insieme riportano quasi il 45% dei casi, pur evidenziando una flessione rispetto agli anni precedenti, come nel resto della regione, ad eccezione della provincia di Lecco, dove, dopo il calo degli incidenti nel 2003, nel 2004 i casi tornano ad aumentare. Invece nelle province di Como, Milano e Pavia, dove nel 2003 era aumentato il numero di infortuni rispetto al 2002, finalmente si registra una diminuzione dei casi, in linea con la tendenza lombarda e nazionale.

Rispetto al quadro nazionale anche l'andamento infortunistico tra i dipendenti dello Stato, che anche a livello provinciale conferma la tendenza a un progressivo aumento del numero degli infortuni rispetto al passato, con l'eccezione delle province di Como, Cremona e Sondrio.

**Tav. 2 - Infortuni sul lavoro avvenuti nel periodo 2002-2004 in Lombardia e denunciati all'INAIL per provincia, gestione e anno**

PROVINCE	AGRICOLTURA			INDUSTRIA E SERVIZI			DIPENDENTI CONTO STATO		
	2002	2003	2004	2002	2003	2004	2002	2003	2004
Bergamo	638	590	582	19.451	19.208	19.148	317	336	382
Brescia	1.742	1.583	1.497	25.301	24.375	23.502	362	404	470
Como	273	276	247	10.281	9.694	9.228	179	208	205
Cremona	876	813	792	7.661	7.159	7.221	135	117	110
Lecco	79	74	87	5.781	5.768	5.607	90	83	92
Lodi	257	221	203	3.486	3.368	3.373	82	78	91
Mantova	1.271	1.187	1.062	9.593	9.396	8.665	144	127	148
Milano	364	427	388	51.775	51.070	51.307	1.133	1.138	1.295
Pavia	481	512	410	7.506	7.338	7.032	135	153	158
Sondrio	307	275	242	3.105	3.228	3.068	84	111	92
Varese	221	233	204	15.030	14.257	14.475	251	276	295
<b>Lombardia</b>	<b>6.509</b>	<b>6.191</b>	<b>5.714</b>	<b>158.970</b>	<b>154.861</b>	<b>152.626</b>	<b>2.912</b>	<b>3.031</b>	<b>3.338</b>
<b>ITALIA</b>	<b>73.515</b>	<b>71.346</b>	<b>69.089</b>	<b>894.665</b>	<b>880.409</b>	<b>869.629</b>	<b>24.476</b>	<b>25.555</b>	<b>27.850</b>

Per quanto riguarda gli infortuni mortali (Tav.3) risultano denunciati in Lombardia 202 casi avvenuti nel 2004, dei quali 181 nell'Industria e Servizi, 19 nell'agricoltura e 2 tra il personale dipendente dello Stato.

Rispetto all'anno precedente (236 casi denunciati) si delinea una diminuzione complessiva del numero di 34 casi mortali, risultato di una riduzione di 42 casi nell'Industria e Servizi e 1 caso per i dipendenti dello Stato, con invece un incremento di 9 casi in agricoltura.

Particolare attenzione desta il dato sul brusco calo dei casi mortali in Lombardia nel 2004; infatti se il 2003 aveva segnato un aumento dei tali incidenti rispetto al 2002, finalmente il numero di eventi diminuisce a 181 casi nel 2004, scendendo al di sotto anche del 2002.

Comunque, pur confermandosi la tendenza alla flessione del fenomeno, occorre sottolineare che il dato va ancora considerato provvisorio, in quanto la rilevazione dei casi mortali richiede tempi tecnici di consolidamento molto prolungati.

**Tav. 3 - Infortuni mortali sul lavoro avvenuti nel periodo 2002-2004 e denunciati all'INAIL per regione, gestione e anno**

PROVINCE E REGIONI	AGRICOLTURA			INDUSTRIA E SERVIZI			DIPENDENTI CONTO STATO		
	2002	2003	2004	2002	2003	2004	2002	2003	2004
Piemonte	18	13	16	123	106	88	2	1	2
Valle d'Aosta	-	-	2	3	4	2	1	-	-
<b>Lombardia</b>	<b>17</b>	<b>10</b>	<b>19</b>	<b>215</b>	<b>223</b>	<b>181</b>	<b>-</b>	<b>3</b>	<b>2</b>
Liguria	-	-	1	33	23	36	-	-	-
Trentino A. Adige	11	6	6	26	25	17	-	-	1
Veneto	11	10	15	125	137	98	1	-	-
Friuli V. G.	1	4	1	31	33	24	-	-	-
Emilia Romagna	26	12	17	151	136	110	1	2	1
Toscana	5	8	11	90	97	88	1	-	-
Umbria	4	3	5	24	27	33	1	-	1
Marche	5	6	5	38	51	35	1	2	-
Lazio	5	8	12	92	90	95	5	-	2
Abruzzo	8	2	7	42	43	26	-	-	-
Molise	6	-	3	6	14	12	1	-	-
Campania	6	1	5	69	69	67	2	-	1
Puglia	5	17	13	83	56	55	2	-	2
Basilicata	3	3	-	7	16	7	-	-	-
Calabria	11	7	9	31	33	36	2	4	-
Sicilia	13	7	12	72	73	64	-	-	1
Sardegna	12	8	6	29	37	24	4	-	2
<b>ITALIA</b>	<b>167</b>	<b>125</b>	<b>165</b>	<b>1.290</b>	<b>1.293</b>	<b>1.098</b>	<b>24</b>	<b>12</b>	<b>15</b>

A livello locale (Tav.4), dei 181 infortuni mortali avvenuti nel 2004 nel settore Industria e Servizi quasi un terzo (67 casi) si è verificato nella provincia di Milano, seguita dai 26 casi di Brescia e dai 22 di Bergamo. Si conferma la generale tendenza lombarda e nazionale di calo del numero di incidenti mortali rispetto al 2003 con l'eccezione, però, delle province di Lecco, Milano e Sondrio, dove alla diminuzione verificatasi nel 2003 è seguito un aumento nel 2004.

In agricoltura l'aumento del complessivo numero di casi mortali nel 2004 è dovuto al brusco aumento di eventi avvenuti nelle province di Brescia (4 infortuni), ma soprattutto di Mantova (5 casi) e Pavia (4 casi), dove invece nel 2003 non si era registrato nessun caso.

**Tav. 4 - Infortuni mortali sul lavoro avvenuti nel periodo 2002-2004 in Lombardia e denunciati all'INAIL per provincia, gestione e anno**

PROVINCE	AGRICOLTURA			INDUSTRIA E SERVIZI			DIPENDENTI CONTO STATO		
	2002	2003	2004	2002	2003	2004	2002	2003	2004
Bergamo	2	2	1	27	34	22	-	-	-
Brescia	2	1	4	29	45	26	-	-	-
Como	-	-	2	13	8	7	-	-	-
Cremona	1	2	-	10	11	4	-	-	-
Lecco	-	1	-	5	4	9	-	-	-
Lodi	-	1	2	6	11	6	-	-	1
Mantova	4	-	5	13	17	10	-	1	-
Milano	1	2	-	73	56	67	-	2	1
Pavia	4	-	4	15	15	11	-	-	-
Sondrio	1	1	1	8	5	6	-	-	-
Varese	2	-	-	16	17	13	-	-	-
<b>Lombardia</b>	<b>17</b>	<b>10</b>	<b>19</b>	<b>215</b>	<b>223</b>	<b>181</b>	<b>-</b>	<b>3</b>	<b>2</b>
<b>ITALIA</b>	<b>167</b>	<b>125</b>	<b>165</b>	<b>1.290</b>	<b>1.293</b>	<b>1.098</b>	<b>24</b>	<b>12</b>	<b>15</b>

Risultano in crescita gli infortuni in itinere (Tavv.5-6), ovvero gli eventi avvenuti lungo il tragitto casa-lavoro o viceversa, che quindi non sono strettamente collegati alla specifica attività svolta dall'infortunato: dai 13.829 casi del 2002 si è passati ai 15.407 del 2003 e ai 17.207 del 2004. La tendenza riguarda prevalentemente il settore Industria e Servizi, dove rispetto allo scorso anno il fenomeno ha registrato un aumento del 10,5%, mentre piuttosto stazionaria appare la situazione in Agricoltura dove il numero degli infortuni in itinere si attesta sui 110 casi, concentrati per lo più nelle province di Bergamo, Brescia, Cremona e Mantova.

Dei 17.097 infortuni in itinere dell'Industria e Servizi, più di un terzo (6.664 casi pari al 39% del totale) è concentrato nella provincia di Milano, seguita da Brescia (2.259 casi) e Bergamo (2.212 casi).

Se aumenta il numero complessivo degli incidenti in itinere, si ridimensiona invece il fenomeno della mortalità sia in Italia, che in Lombardia: qui dai 70 casi avvenuti nel 2002 e nel 2003 si è passati ai 50 casi (ben 20 unità in meno) del 2004. Quasi la metà (24) ha interessato lavoratori della provincia di Milano, mentre è da evidenziare la netta diminuzione dei casi nelle province di Bergamo (dai 15 casi del 2003 ai 7 del 2004) e di Brescia (dai 9 casi del 2003 ai 5 del 2004).

Il dato è sicuramente incoraggiante e può essere ricondotto, almeno in parte, agli effetti delle più severe disposizioni in materia di circolazione stradale e in particolare alla cosiddetta "patente a punti" entrata in vigore a metà del 2003.



Tav. 5 - Infortuni in itinere avvenuti nel periodo 2002-2004 e denunciati all'INAIL per regione e provincia

AGRICOLTURA

Province e regioni	Totale infortuni			Infortuni mortali		
	2002	2003	2004	2002	2003	2004
Piemonte	40	47	35	1	-	-
Valle d'Aosta	2	1	2	-	-	-
<i>Bergamo</i>	10	8	22	-	-	-
<i>Brescia</i>	24	25	17	-	-	-
<i>Como</i>	7	6	6	-	-	-
<i>Cremona</i>	14	15	15	-	-	-
<i>Lecco</i>	2	1	5	-	-	-
<i>Lodi</i>	3	4	3	-	-	-
<i>Mantova</i>	18	23	16	1	-	-
<i>Milano</i>	6	10	8	-	-	-
<i>Pavia</i>	5	9	3	-	-	-
<i>Sondrio</i>	3	4	5	-	-	-
<i>Varese</i>	6	8	10	-	-	-
<b>Lombardia</b>	<b>98</b>	<b>113</b>	<b>110</b>	<b>1</b>	<b>-</b>	<b>-</b>
Liguria	12	16	15	-	-	-
Trentino A. Adige	53	43	58	1	-	-
Veneto	145	139	125	-	2	-
Friuli V. G.	23	36	32	-	1	-
Emilia Romagna	360	315	299	5	1	1
Toscana	112	163	137	-	-	-
Umbria	38	30	32	-	-	-
Marche	48	56	60	-	-	-
Lazio	28	28	44	2	2	3
Abruzzo	18	37	30	-	-	-
Molise	6	5	3	2	-	-
Campania	5	13	22	-	-	-
Puglia	56	66	100	2	7	8
Basilicata	16	15	10	1	-	-
Calabria	8	12	13	3	-	-
Sicilia	22	41	47	2	-	3
Sardegna	40	41	45	-	-	-
<b>ITALIA</b>	<b>1.130</b>	<b>1.217</b>	<b>1.219</b>	<b>20</b>	<b>13</b>	<b>15</b>

**Tav. 6 - Infortuni in itinere avvenuti nel periodo 2002-2004 e denunciati all'INAIL per regione e provincia - INDUSTRIA E SERVIZI**

Province e regioni	Totale infortuni			Infortuni mortali		
	2002	2003	2004	2002	2003	2004
Piemonte	5.892	6.202	6.694	40	34	18
Valle d'Aosta	116	132	139	-	-	-
<i>Bergamo</i>	<i>1.801</i>	<i>2.029</i>	<i>2.212</i>	<i>17</i>	<i>15</i>	<i>7</i>
<i>Brescia</i>	<i>2.019</i>	<i>2.163</i>	<i>2.259</i>	<i>5</i>	<i>9</i>	<i>5</i>
<i>Como</i>	<i>833</i>	<i>950</i>	<i>930</i>	<i>4</i>	<i>2</i>	<i>3</i>
<i>Cremona</i>	<i>610</i>	<i>601</i>	<i>656</i>	<i>4</i>	<i>1</i>	<i>1</i>
<i>Lecco</i>	<i>519</i>	<i>534</i>	<i>524</i>	<i>-</i>	<i>1</i>	<i>-</i>
<i>Lodi</i>	<i>357</i>	<i>393</i>	<i>399</i>	<i>1</i>	<i>3</i>	<i>-</i>
<i>Mantova</i>	<i>775</i>	<i>740</i>	<i>823</i>	<i>6</i>	<i>5</i>	<i>2</i>
<i>Milano</i>	<i>4.548</i>	<i>5.557</i>	<i>6.664</i>	<i>17</i>	<i>25</i>	<i>24</i>
<i>Pavia</i>	<i>547</i>	<i>564</i>	<i>646</i>	<i>10</i>	<i>4</i>	<i>2</i>
<i>Sondrio</i>	<i>228</i>	<i>264</i>	<i>276</i>	<i>1</i>	<i>1</i>	<i>2</i>
<i>Varese</i>	<i>1.494</i>	<i>1.499</i>	<i>1.708</i>	<i>5</i>	<i>4</i>	<i>4</i>
<b>Lombardia</b>	<b>13.731</b>	<b>15.294</b>	<b>17.097</b>	<b>70</b>	<b>70</b>	<b>50</b>
Liguria	2.255	2.549	2.889	8	5	5
Trentino A. Adige	1.295	1.539	1.572	2	2	2
Veneto	12.598	12.388	12.220	46	42	33
Friuli V. G.	2.217	2.190	2.148	11	11	10
Emilia Romagna	11.830	11.684	11.596	51	51	19
Toscana	5.806	6.533	6.726	26	22	18
Umbria	1.112	1.295	1.282	6	7	10
Marche	3.263	3.450	3.254	10	11	10
Lazio	3.258	4.336	4.526	31	19	26
Abruzzo	1.268	1.545	1.556	9	9	2
Molise	81	96	99	1	6	1
Campania	639	797	818	9	8	8
Puglia	988	1.226	1.358	20	13	9
Basilicata	268	453	388	1	2	1
Calabria	287	371	446	7	2	2
Sicilia	775	1.064	1.384	14	9	10
Sardegna	1.021	1.213	1.344	6	13	11
<b>ITALIA</b>	<b>65.700</b>	<b>74.357</b>	<b>77.536</b>	<b>368</b>	<b>336</b>	<b>245</b>

L'analisi del fenomeno infortunistico del 2004 nella gestione Industria e Servizi può essere approfondita articolando le informazioni statistiche secondo due diverse forme di disaggregazione:

- secondo i settori di attività economica, previsti dal codice Ateco 91, utilizzato anche dall'ISTAT per le sue rilevazioni
- secondo i quattro "settori tariffari" dell'INAIL (Industria, Artigianato, Terziario, Altre attività) a seguito della riforma introdotta con il D.Lgs. n.38/2000 e con D.M. 12/12/2000.

Secondo il primo tipo di classificazione (Grafico 1 e Tav.7), in Lombardia i settori in cui si è verificato il maggior numero di incidenti sono quello delle Costruzioni (18.009 casi), dell'Industria dei metalli (15.492 casi), del complesso delle attività commerciali (13.966 casi), dei Trasporti e comunicazioni (12.641 casi) e delle Attività immobiliari e servizi alle imprese (11.312 casi).

L'edilizia rappresenta il comparto più a rischio in tutte le province lombarde: in termini assoluti Milano (5.408 casi), Brescia (2.739) e Bergamo (2.558) contano quasi il 60% del totale degli eventi in tale settore, ma è Sondrio la provincia dove, in percentuale, le costruzioni contano il maggior numero dei casi (il 29,3% del totale infortuni della provincia).

L'industria dei metalli registra il maggior numero di infortuni nella provincia di Brescia con 3.966 casi, che costituiscono il 22,4% degli eventi in provincia; il fenomeno, però, appare più critico nella provincia di Lecco, dove in questo settore (con 1.292 casi) si concentra quasi il 30% degli infortuni del territorio.

**Grafico 1**                      **Infotuni sul lavoro avvenuti nel 2004 in Lombardia**  
**per settore di attività economica - INDUSTRIA E SERVIZI**

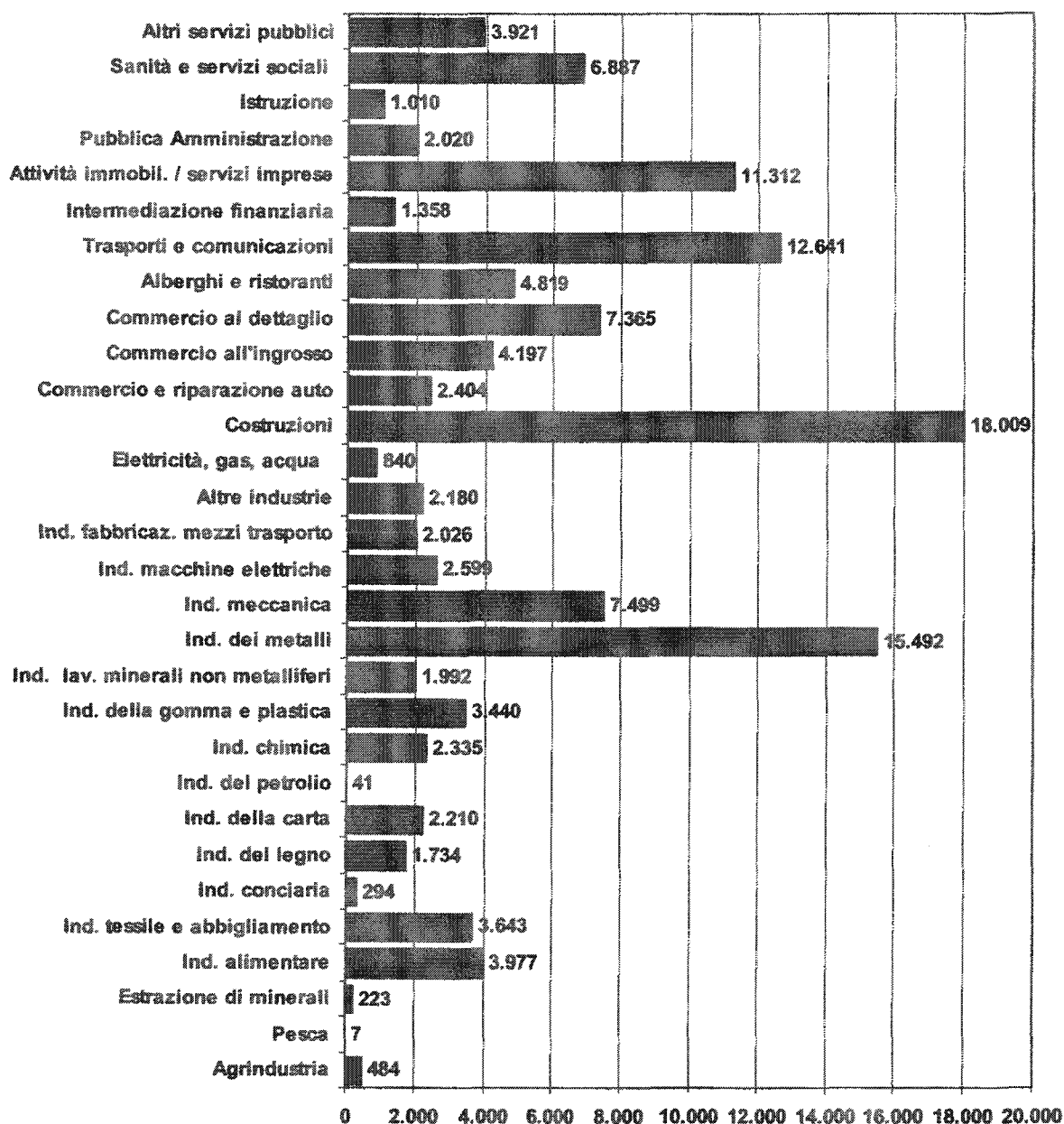

Tav. 7 - Infortuni sul lavoro avvenuti nel 2004 e denunciati all'INAIL per settore di attività economica, provincia e regione

INDUSTRIA E SERVIZI

Settore Di Attività Economica (Codice Ateco)	Bergamo	Brescia	Como	Lecco	Cremona	Mantova	Milano	Lodi	Pavia	Sondrio	Varese	Lombardia	Italia
A Agricoltura	41	70	42	9	31	86	98	12	24	15	56	484	4.046
B Pesca	-	3	1	2	-	1	-	-	-	-	-	7	432
C Estrazione di minerali	30	44	9	1	16	18	35	2	10	27	31	223	1.770
DA Ind. Alimentare	341	345	154	103	473	460	1.526	61	175	115	224	3.977	19.412
DB Ind. tessile e abbigliamento	731	409	564	130	48	300	665	23	31	46	696	3.643	11.789
DC Ind. Conclaria	23	66	7	1	1	6	85	4	70	2	29	294	4.126
DD Ind. del legno	274	253	154	52	166	259	304	24	69	82	97	1.734	10.799
DE Ind. della carta	330	198	127	87	95	59	1.010	15	45	16	228	2.210	9.449
DF Ind. del petrolio	3	1	3	-	6	10	15	1	-	-	1	41	429
DG Ind. Chimica	385	135	119	39	81	71	1.003	170	63	19	250	2.335	6.277
DH Ind. della gomma e plastica	552	430	213	85	52	83	1.031	75	144	10	765	3.440	11.550
DI Ind. lav. minerali non metalliferi	410	354	112	78	68	208	408	73	107	63	111	1.992	16.869
DJ Ind. dei metalli	2.413	3.966	887	1.292	711	770	3.406	262	376	177	1.232	15.492	59.856
DK Ind. Meccanica	1.153	1.198	294	300	300	380	2.397	116	321	78	962	7.499	31.662
DL Ind. macchine elettriche	376	292	141	97	82	65	1.078	98	68	16	286	2.599	11.634
DM Ind. fabbricaz. mezzi trasporto	449	603	57	107	43	112	361	12	15	28	239	2.026	15.737
DN Altre industrie	316	210	396	47	62	130	794	28	38	33	126	2.180	14.302
D Totale industrie manifatturiere	7.756	8.460	3.228	2.418	2.188	2.913	14.083	962	1.522	686	6.246	49.452	223.891
E Elettricità, gas, acqua	82	91	37	21	56	38	263	23	68	32	129	840	5.233
F Costruzioni	2.558	2.739	1.354	540	659	1.020	5.408	539	821	692	1.679	18.009	104.918
<b>INDUSTRIA</b>	<b>10.467</b>	<b>11.407</b>	<b>4.871</b>	<b>2.991</b>	<b>2.950</b>	<b>4.076</b>	<b>19.987</b>	<b>1.538</b>	<b>2.446</b>	<b>1.452</b>	<b>7.141</b>	<b>69.026</b>	<b>340.290</b>
G50 Commercio e riparazione auto	256	395	158	68	134	168	738	79	99	62	247	2.404	16.037
G51 Commercio all'ingrosso	416	588	277	113	156	167	1.770	85	172	83	370	4.197	20.743
G52 Commercio al dettaglio	755	879	479	153	222	275	3.243	199	307	130	723	7.365	38.261
G Totale commercio	1.427	1.862	914	334	512	610	5.751	363	578	275	1.340	13.966	75.041
H Alberghi e ristoranti	390	568	289	122	178	139	2.264	95	148	161	465	4.819	30.655
I Trasporti e comunicazioni	1.282	1.086	514	227	395	525	6.146	455	480	158	1.373	12.641	68.058
J Intermediazione finanziaria	95	102	46	19	37	49	839	22	31	25	93	1.358	6.098
K Attività immobil. / servizi imprese	1.119	1.314	530	299	423	513	5.323	290	341	82	1.078	11.312	56.517
L Pubblica Amministrazione	176	211	106	52	90	59	945	65	83	31	202	2.020	29.012
M Istruzione	137	93	39	49	20	37	347	95	61	12	120	1.010	5.290
N Sanità e servizi sociali	444	689	216	187	311	287	3.550	74	394	127	608	6.887	33.095
O Altri servizi pubblici	307	308	328	91	111	105	2.092	75	185	42	277	3.921	27.535
<b>SERVIZI</b>	<b>5.377</b>	<b>6.233</b>	<b>3.033</b>	<b>1.389</b>	<b>2.077</b>	<b>2.374</b>	<b>27.357</b>	<b>1.534</b>	<b>2.301</b>	<b>813</b>	<b>5.556</b>	<b>57.934</b>	<b>301.304</b>
<b>INDUSTRIA E SERVIZI</b>	<b>15.844</b>	<b>17.640</b>	<b>7.653</b>	<b>4.371</b>	<b>5.027</b>	<b>6.400</b>	<b>47.144</b>	<b>3.072</b>	<b>4.746</b>	<b>2.365</b>	<b>12.697</b>	<b>126.959</b>	<b>671.591</b>
Non determinato (*)	3.304	5.862	1.575	1.236	2.194	2.265	4.163	301	2.286	703	1.778	25.667	198.038
<b>IN COMPLESSO</b>	<b>19.148</b>	<b>23.502</b>	<b>9.228</b>	<b>5.607</b>	<b>7.221</b>	<b>8.665</b>	<b>51.307</b>	<b>3.373</b>	<b>7.032</b>	<b>3.068</b>	<b>14.475</b>	<b>152.626</b>	<b>869.629</b>

(\*) trattasi principalmente di casi con assenza dal lavoro non superiore a 3 giorni, per i quali non c'è l'obbligo della denuncia da parte del datore di lavoro

Anche per quanto riguarda gli infortuni mortali (Grafico 2 e Tav.8) in Lombardia i settori maggiormente "colpiti" sono innanzitutto le Costruzioni con 51 casi, seguite, a distanza, dai Trasporti con 24 infortuni, dall'industria dei metalli con 18 e dal Commercio con 14, in linea con il dato nazionale.

La "maglia nera", ancora una volta, tocca alla provincia di Milano, dove si registra circa un terzo del totale dei casi e dove sono stati ben 16 gli eventi mortali verificatisi nell'edilizia nel 2004.

**Grafico 2** Infortuni mortali sul lavoro avvenuti in Lombardia nel 2004 per settore di attività economica - INDUSTRIA E SERVIZI

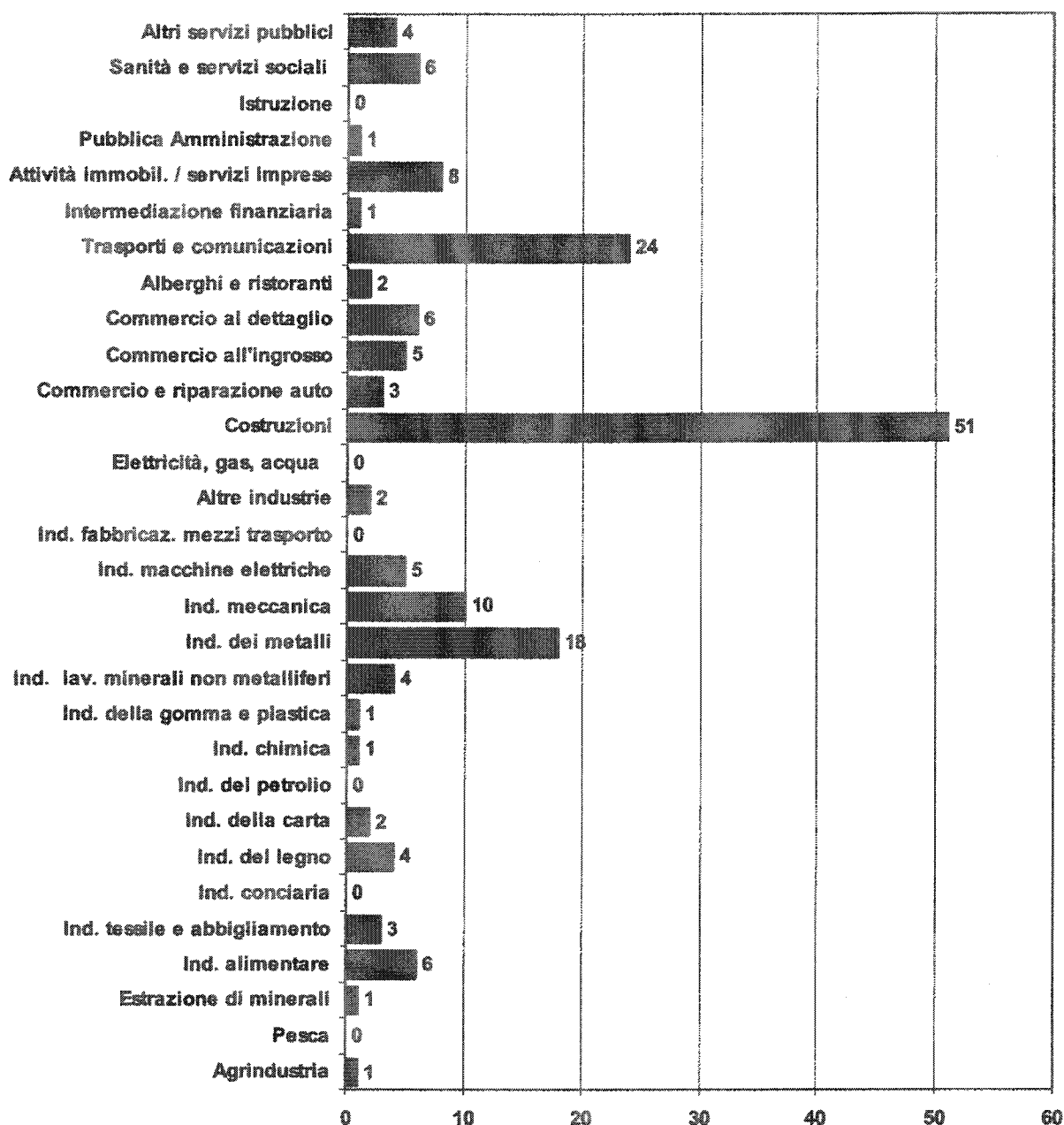

Tav. 8 - Infortuni mortali sul lavoro avvenuti nel 2004 e denunciati all'INAIL per settore di attività economica, provincia e regione

INDUSTRIA E SERVIZI

Settore di attività economica (Codice Ateco)	Bergamo	Brescia	Como	Lecco	Cremona	Mantova	Milano	Lodi	Pavia	Sondrio	Varese	Lombardia	Italia
A Agricoltura	-	-	1	-	-	-	-	-	-	-	-	1	7
B Pesca	-	-	-	-	-	-	-	-	-	-	-	-	5
C Estrazione di minerali	-	-	-	-	-	-	-	-	-	-	1	1	12
DA Ind. alimentare	1	-	-	-	-	-	3	-	2	-	-	6	23
DB Ind. tessile e abbigliamento	1	-	-	-	-	-	1	-	-	1	-	3	7
OC Ind. conciaria	-	-	-	-	-	-	-	-	-	-	-	-	5
DD Ind. del legno	-	1	-	-	-	-	2	-	-	-	-	4	18
DE Ind. della carta	-	-	-	-	-	-	2	-	-	-	-	2	8
DF Ind. del petrolio	-	-	-	-	-	-	-	-	-	-	-	-	2
DG Ind. chimica	-	-	-	-	-	-	1	-	-	-	-	1	16
DH Ind. della gomma e plastica	-	-	-	-	-	-	1	-	-	-	-	1	9
DI Ind. lav. minerali non metalliferi	1	1	-	-	-	-	2	-	-	-	-	4	26
DJ Ind. dei metalli	4	6	-	3	-	1	4	-	-	-	-	18	83
DK Ind. meccanica	2	1	-	1	-	-	4	-	1	-	-	10	38
DL Ind. macchine elettriche	1	1	-	-	-	-	3	-	-	-	-	5	17
DM Ind. fabbricaz. mezzi trasporto	-	-	-	-	-	-	-	-	-	-	-	-	10
DN Altre industrie	1	-	-	-	-	-	-	-	-	-	-	2	13
<b>D Totale industrie manifatturiere</b>	<b>17</b>	<b>10</b>	<b>3</b>	<b>4</b>	<b>1</b>	<b>1</b>	<b>23</b>	<b>3</b>	<b>5</b>	<b>1</b>	<b>3</b>	<b>56</b>	<b>273</b>
E Elettricità, gas, acqua	-	-	-	-	-	-	-	-	-	-	-	-	6
F Costruzioni	6	6	2	4	1	4	16	2	2	3	5	51	286
<b>F INDUSTRIA</b>	<b>17</b>	<b>16</b>	<b>3</b>	<b>8</b>	<b>1</b>	<b>5</b>	<b>39</b>	<b>2</b>	<b>5</b>	<b>8</b>	<b>8</b>	<b>109</b>	<b>591</b>
G50 Commercio e riparazione auto	-	1	-	-	-	1	-	-	-	-	-	3	22
G51 Commercio all'ingrosso	-	-	-	-	-	1	3	-	-	-	-	5	40
G52 Commercio al dettaglio	2	-	-	-	-	-	2	-	1	-	-	6	33
<b>G Totale commercio</b>	<b>2</b>	<b>1</b>	<b>-</b>	<b>-</b>	<b>-</b>	<b>2</b>	<b>5</b>	<b>-</b>	<b>1</b>	<b>-</b>	<b>3</b>	<b>14</b>	<b>95</b>
H Alberghi e ristoranti	-	1	-	-	-	-	-	-	1	-	-	2	25
I Trasporti e comunicazioni	-	6	1	1	1	1	9	3	1	-	-	24	150
J Intermediazione finanziaria	-	-	-	-	-	-	1	-	-	-	-	1	12
K Attività immobil. / servizi imprese	2	-	-	-	-	1	5	-	-	-	-	8	71
<b>L Pubblica Amministrazione</b>	<b>-</b>	<b>-</b>	<b>-</b>	<b>-</b>	<b>-</b>	<b>-</b>	<b>1</b>	<b>-</b>	<b>-</b>	<b>-</b>	<b>-</b>	<b>1</b>	<b>14</b>
M Istruzione	-	-	-	-	-	-	-	-	-	-	-	-	3
N Sanità e servizi sociali	-	1	1	1	1	1	1	-	2	-	-	6	17
O Altri servizi pubblici	-	-	1	-	-	-	1	1	-	-	-	4	23
<b>O SERVIZI</b>	<b>4</b>	<b>9</b>	<b>3</b>	<b>1</b>	<b>2</b>	<b>5</b>	<b>22</b>	<b>4</b>	<b>5</b>	<b>1</b>	<b>4</b>	<b>60</b>	<b>410</b>
<b>INDUSTRIA E SERVIZI</b>	<b>21</b>	<b>25</b>	<b>6</b>	<b>9</b>	<b>3</b>	<b>10</b>	<b>61</b>	<b>6</b>	<b>10</b>	<b>6</b>	<b>12</b>	<b>169</b>	<b>1.001</b>
Non determinato	1	1	1	-	1	-	6	-	1	-	-	12	97
<b>IN COMPLESSO</b>	<b>22</b>	<b>26</b>	<b>7</b>	<b>9</b>	<b>4</b>	<b>10</b>	<b>67</b>	<b>6</b>	<b>11</b>	<b>6</b>	<b>13</b>	<b>181</b>	<b>1.098</b>

Analizzando i dati riferiti ai settori tariffari in Lombardia (Tav.9 e Grafico 3), l'Industria e il Terziario registrano le percentuali più alte di infortunio: l'Industria (55.801 casi) rappresenta circa il 36,6% del totale (31,5% in Italia), il Terziario (37.725 casi) raggiunge il 24,7% del totale (21,7% in Italia). A livello locale si conferma la preponderanza di infortuni nell'Industria in tutte le province, ma i casi di infortunio nell'Artigianato superano quelli del Terziario a Bergamo, Brescia, Como, Cremona, Mantova e Sondrio.

**Tav. 9 - Infortuni sul lavoro avvenuti nel 2004 e denunciati all'INAIL per settore tariffario e provincia**

**INDUSTRIA E SERVIZI**

Province	Industria	Artigianato	Terziario	Altre attività	Non determ.	TOTALE
Bergamo	8.036	3.638	3.615	996	2.863	19.148
Brescia	8.381	4.522	3.987	1.274	5.338	23.502
Como	3.233	2.105	1.949	564	1.377	9.228
Cremona	2.173	1.253	1.248	515	2.032	7.221
Lecco	2.575	764	876	290	1.102	5.607
Lodi	1.348	564	975	284	202	3.373
Mantova	3.014	1.706	1.387	464	2.094	8.665
Milano	18.442	5.980	18.044	6.108	2.733	51.307
Pavia	1.853	1.067	1.404	602	2.106	7.032
Sondrio	981	715	522	219	631	3.068
Varese	5.765	2.512	3.718	1.057	1.423	14.475
<b>Lombardia</b>	<b>55.801</b>	<b>24.826</b>	<b>37.725</b>	<b>12.373</b>	<b>21.901</b>	<b>152.626</b>
<b>ITALIA</b>	<b>273.729</b>	<b>146.317</b>	<b>188.565</b>	<b>85.426</b>	<b>175.592</b>	<b>669.629</b>

**Grafico 3**

**Infortuni sul lavoro avvenuti in Lombardia nel 2004 e denunciati all'INAIL per settore tariffario**

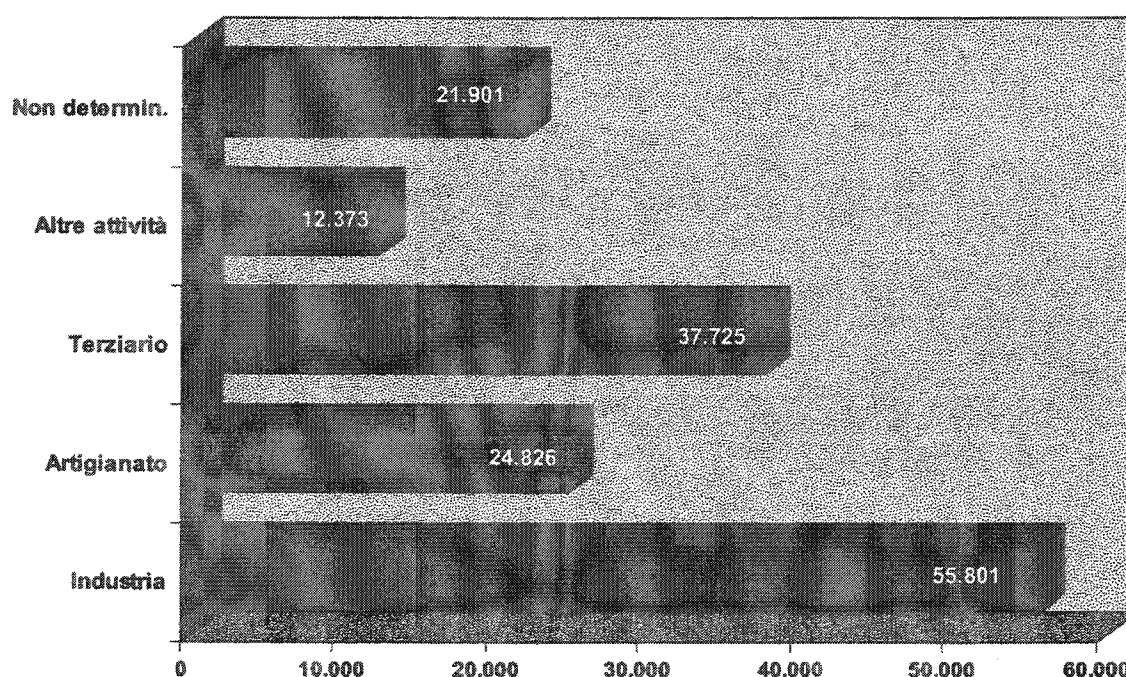

Per quanto riguarda i casi mortali (Tav.10 e Grafico 4), dei 181 infortuni complessivi 81 si sono verificati nell'Industria (quasi il 45%), seguita dall'Artigianato con 58 casi (il 32%). A livello territoriale il maggior numero di eventi mortali si è verificato per questi due settori nelle province di Milano (rispettivamente 34 e 17 casi), Brescia (12 e 10) e Bergamo (12 e 8).

**Tav. 10 - Infortuni mortali sul lavoro avvenuti nel 2004 e denunciati all'INAIL per settore tariffario e provincia**

**INDUSTRIA E SERVIZI**

Province	Industria	Artigianato	Terziario	Altre attività	Non determ.	TOTALE
Bergamo	12	8	1	-	1	22
Brescia	12	10	3	1	-	26
Como	1	3	2	-	1	7
Cremona	-	2	2	-	-	4
Lecco	6	3	-	-	-	9
Lodi	2	4	-	-	-	6
Mantova	2	4	4	-	-	10
Milano	34	17	9	6	1	67
Pavia	3	3	5	-	-	11
Sondrio	3	2	-	1	-	6
Varese	6	2	5	-	-	13
<b>Lombardia</b>	<b>81</b>	<b>58</b>	<b>31</b>	<b>8</b>	<b>3</b>	<b>181</b>
<b>ITALIA</b>	<b>437</b>	<b>349</b>	<b>196</b>	<b>66</b>	<b>50</b>	<b>1.098</b>

**Grafico 4 - Infortuni mortali avvenuti in Lombardia nel 2004 per settore tariffario**

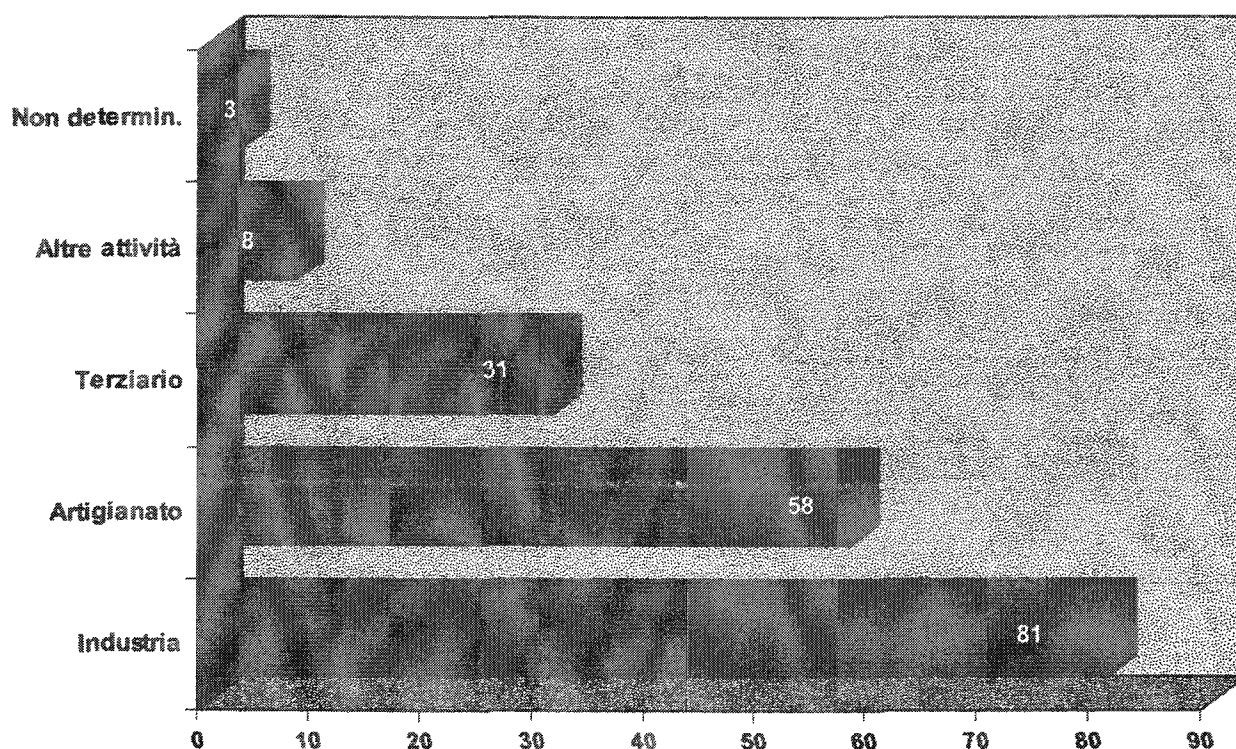



## 1.2.2 Infortuni indennizzati

Il D.Lgs. n.38/2000, come noto, ha introdotto per il lavoratore infortunato un indennizzo anche per il danno biologico, con l'erogazione di una prestazione economica specifica. In particolare, il tipo di indennizzo economico varia in relazione al grado di menomazione riconosciuto all'infortunato dai medici INAIL e pertanto:

- fino al 5% non è previsto alcun indennizzo per danno biologico e per conseguenze patrimoniali;
- dal 6% al 15% si ha l'indennizzo del danno biologico tramite liquidazione in capitale, ma nessun indennizzo per conseguenze patrimoniali;
- dal 16% è dovuto l'indennizzo del danno biologico e patrimoniale tramite rendita (assegno mensile).

Nella tavola di sintesi, relativa alla Lombardia e al triennio 2002-2004 (Tav.11), vengono posti a confronto i dati sui casi di infortunio denunciati (mortalità e non) e quelli sugli eventi indennizzati con l'indicazione del tipo di conseguenza (temporanea, permanente o morte). Nel complesso di tutti i settori circa il 72% dei casi denunciati ottiene un indennizzo dall'Istituto: dei 161.678 infortuni denunciati nel 2004 ne sono stati indennizzati, a tutto il 30 aprile 2005, 116.468.

**Tav. 11 - Infortuni sul lavoro avvenuti in Lombardia nel periodo 2002-2004 denunciati all'INAIL e indennizzati a tutto il 30.04.2005 per anno, gestione e tipo di conseguenza**

GESTIONE	Anni	DENUNCE		INDENNIZZI					
		Totali	Mortalità	Temporanea	Permanente		Morte	Totale	
					in capitale	in rendita			
Agricoltura	2002	6.509	17	5.074	212	58	270	16	5.360
	2003	6.191	10	4.803	216	39	255	10	5.068
	2004	5.714	19	4.423	156	34	190	18	4.631
Industria e Servizi	2002	158.970	215	110.880	3.108	904	4.012	202	115.094
	2003	154.861	223	107.569	3.433	937	4.370	217	112.156
	2004	152.626	181	105.974	3.071	579	3.650	171	109.795
Dipendenti Conto Stato	2002	2.912	-	1.443	43	12	55	-	1.498
	2003	3.031	3	1.663	55	5	60	3	1.726
	2004	3.338	2	1.987	49	4	53	2	2.042
Totale	2002	168.391	232	117.397	3.363	974	4.337	218	121.952
	2003	164.083	236	114.035	3.704	981	4.685	230	118.950
	2004	161.678	202	112.384	3.276	617	3.893	191	116.468

Andando ad analizzare le singole "gestioni" si rileva che nell'Industria e Servizi la percentuale degli eventi indennizzati si attesta nel triennio intorno a tale media, mentre più numerosi sono i casi riconosciuti in Agricoltura, dove nel 2004 è stato indennizzato l'81% dei casi denunciati. Diversa la situazione tra gli infortuni occorsi al personale dipendente dallo Stato. Qui si evidenzia un progressivo aumento in percentuale dei casi indennizzati rispetto ai denunciati: si passa dal 51,4% di indennizzi del 2002 al 61,2% del 2004.

Per quanto riguarda i casi mortali in totale i casi indennizzati (191) sono quasi il 95% dei denunciati (202), anche se per questi eventi si ribadisce che la rilevazione statistica richiede tempi tecnici di consolidamento molto prolungati.

Lo studio del fenomeno infortunistico nella gestione Industria e servizi può essere approfondito analizzando ancora una volta i dati per settore di attività economica (codice ATECO) o per settore tariffario INAIL.

La tavola 12 evidenzia che nell'insieme dei settori dell'Industria risulta elevata la percentuale dei casi che vengono indennizzati dall'INAIL: si va dall'88,53% del 2002 all'87% del 2004 (ma il dato non è ancora definitivo e consolidato); in tale ambito i due settori che contano il maggior numero di incidenti, l'Industria dei metalli e le Costruzioni, si attestano il primo su valori più alti (dal 90,4% del 2002 all'88,9% del 2004) e il secondo su percentuali lievemente più basse (dall'87,5% del 2002 all'84,9% del 2004).

Nei Servizi, invece, i casi indennizzati sono meno in percentuale: si va dall'80,5% del 2002 al 79,7% del 2004. Da tali valori si scostano i settori del Commercio e dei Trasporti, anch'essi tra i comparti più a rischio per numero di infortuni, dove, in media, viene indennizzato dall'Istituto circa l'85% degli eventi denunciati.

**Tav. 12 - Infortuni sul lavoro avvenuti in Lombardia nel periodo 2002-2004 denunciati all'INAIL e indennizzati a tutto il 30.04.2005 per settore di attività economica, anno e tipo di conseguenza**

**INDUSTRIA E SERVIZI**

Settore di attività economica (Codice ATECO)	Anni	Casi denunciati	di cui indennizzati					Morte	Totale
			Temporanea	in capitale	in rendita	Totale			
INDUSTRIA di cui	2002	74.112	63.015	1.913	578	2.491	110	65.816	
	2003	73.273	61.628	2.103	598	2.701	127	64.456	
	2004	68.025	57.803	1.755	387	2.142	101	60.046	
A+B Agrindustria e Pesca	2002	436	363	17	7	24	1	388	
	2003	495	404	22	5	27	1	432	
	2004	491	404	19	5	24	1	429	
C Estrazione di minerali	2002	237	195	9	3	12	2	209	
	2003	273	231	11	4	15	-	246	
	2004	223	189	11	1	12	1	202	
DA Industria alimentare	2002	4.068	3.390	80	16	96	6	3.492	
	2003	4.072	3.408	81	18	99	9	3.516	
	2004	3.977	3.344	84	11	95	5	3.444	
DB Industria tessile e abbigliamento	2002	4.677	4.023	92	34	126	2	4.151	
	2003	4.233	3.679	100	20	120	3	3.802	
	2004	3.643	3.085	79	21	100	3	3.188	
DC Industria conciaria	2002	419	348	13	1	14	-	362	
	2003	318	257	8	1	9	-	266	
	2004	294	249	7	2	9	-	258	
DD Industria del legno	2002	1.801	1.575	63	25	88	2	1.665	
	2003	1.770	1.507	82	13	95	1	1.603	
	2004	1.734	1.490	55	12	67	3	1.560	
DE Industria della carta	2002	2.365	1.974	54	18	72	3	2.049	
	2003	2.252	1.901	55	14	69	3	1.973	
	2004	2.210	1.837	67	8	75	1	1.913	
DF Industria del petrolio	2002	57	42	1	-	1	-	43	
	2003	33	30	1	-	1	-	31	
	2004	41	37	-	-	-	-	37	
DG Industria chimica	2002	2.397	2.024	36	12	48	3	2.075	
	2003	2.319	1.970	48	14	62	4	2.036	
	2004	2.335	1.954	45	9	54	1	2.009	
DH Industria della gomma e plastica	2002	3.892	3.362	82	22	104	5	3.471	
	2003	3.798	3.288	84	27	111	3	3.402	
	2004	3.440	2.949	85	19	104	1	3.054	
DI Industria lav. minerali non metalliferi	2002	2.332	2.035	60	28	88	1	2.124	
	2003	2.219	1.893	77	24	101	5	1.999	
	2004	1.992	1.723	49	15	64	4	1.791	
DJ Industria dei metalli	2002	16.814	14.698	373	110	483	20	15.201	
	2003	16.475	14.191	407	131	538	24	14.753	
	2004	15.492	13.366	329	65	394	16	13.776	
DK Industria meccanica	2002	8.433	7.285	156	36	192	6	7.483	
	2003	8.105	6.888	185	46	231	10	7.129	
	2004	7.499	6.403	122	28	150	10	6.563	
DL Industria macchine elettriche	2002	3.043	2.541	74	20	94	2	2.637	
	2003	2.801	2.383	54	13	67	2	2.452	
	2004	2.599	2.170	47	9	56	5	2.231	
DM Industria fabbricazione mezzi di trasporto	2002	2.093	1.737	33	5	38	2	1.777	
	2003	2.146	1.786	33	3	36	-	1.822	
	2004	2.026	1.629	31	3	34	-	1.663	

segue Tav. 12

segue Tav. 12

Settore di attività economica (Codice ATECO)	Anni	Casi denunciati	di cui indennizzati					
			Temporanea	Permanente			Morte	Totale
				in capitale	in rendita	Totale		
DN Altre industrie	2002	2.396	2.072	81	19	100	4	2.176
	2003	2.310	1.955	83	23	106	4	2.065
	2004	2.180	1.826	79	17	96	2	1.924
D Totale Industrie manifatturiere	2002	54.707	47.109	1.188	346	1.344	56	48.706
	2003	52.851	45.134	1.296	347	1.643	68	46.840
	2004	49.462	42.067	1.079	219	1.298	51	43.411
E Elettricità, gas, acqua	2002	896	748	23	3	26	1	775
	2003	831	687	15	3	18	1	706
	2004	840	681	22	3	25	-	706
F Costruzioni	2002	17.756	14.603	666	219	885	50	15.538
	2003	18.823	15.170	757	239	996	57	16.223
	2004	18.009	14.467	624	159	783	48	15.298
SERVIZI di cui	2002	59.377	46.265	1.149	307	1.456	81	47.823
	2003	57.714	45.074	1.278	327	1.605	82	46.761
	2004	57.934	44.757	1.184	172	1.356	58	46.171
G Commercio	2002	13.951	11.528	285	79	364	23	11.915
	2003	13.608	11.203	302	79	381	23	11.607
	2004	13.966	11.274	279	49	328	12	11.614
H Alberghi e ristoranti	2002	4.731	3.888	65	23	88	2	3.978
	2003	5.133	4.172	88	23	111	6	4.289
	2004	4.819	3.868	81	12	93	2	3.963
I Trasporti e comunicazioni	2002	13.264	10.802	320	80	400	28	11.230
	2003	12.642	10.296	351	89	440	26	10.762
	2004	12.641	10.380	327	36	363	24	10.767
J Intermediazione finanziaria	2002	1.743	1.214	33	12	45	2	1.261
	2003	1.259	826	33	12	45	1	872
	2004	1.358	894	33	7	40	1	935
K Attività immobiliari e servizi alle imprese	2002	11.808	9.333	249	65	314	14	9.661
	2003	11.481	9.155	260	72	332	14	9.501
	2004	11.312	8.846	251	39	290	8	9.144
L Pubblica Amministrazione	2002	2.088	1.581	43	9	52	2	1.635
	2003	2.119	1.644	29	11	40	1	1.685
	2004	2.020	1.559	51	4	55	1	1.615
M Istruzione	2002	643	450	12	3	15	-	465
	2003	876	393	10	3	13	1	407
	2004	1.010	434	14	4	18	-	452
N Sanità e servizi sociali	2002	7.191	4.537	62	17	79	3	4.619
	2003	6.781	4.456	107	16	123	6	4.585
	2004	6.887	4.494	72	8	80	6	4.580
O Altri servizi pubblici	2002	3.758	2.953	80	19	99	7	3.059
	2003	3.815	2.929	98	22	120	4	3.053
	2004	3.921	3.008	76	13	89	4	3.101
INDUSTRIA E SERVIZI	2002	133.489	109.301	3.062	885	3.947	191	113.439
	2003	130.987	106.702	3.381	925	4.306	209	111.217
	2004	126.959	102.909	2.939	589	3.498	159	106.217
Non determinato	2002	25.481	1.579	46	19	65	11	1.655
	2003	23.874	867	52	12	64	8	939
	2004	25.667	3.414	132	20	152	12	3.578
IN COMPLESSO	2002	158.970	110.880	3.108	904	4.012	202	115.094
	2003	154.861	107.569	3.433	937	4.370	217	112.156
	2004	152.626	105.974	3.071	579	3.650	171	109.795

Passando ai quattro settori tariffari INAIL (Tav.13), si evidenzia come nell'ultimo triennio è diminuito il numero di casi nell'Industria (dai 60.176 infortuni del 2002 ai 55.801 del 2004) e nell'Artigianato (dai 26.003 casi del 2002 ai 24.826 del 2004. Aumentano, invece, nel Terziario (da 35.766 nel 2002 a 37.725 nel 2004) e anche nelle Altre Attività, dove i casi, dopo il calo del 2003, sono nuovamente aumentati nel 2004 (12.373). I casi mortali, invece, diminuiscono in tutti i settori tariffari: in particolare, nell'Industria, che nel 2003 aveva registrato più infortuni rispetto all'anno precedente, i casi mortali registrati nel 2004 raggiungono cifre inferiori anche al 2002 (81).

Ed è sempre nell'Industria che si riscontra il maggior numero di indennizzi rispetto ai casi denunciati (tra l'87% e l'88%), mentre nelle Altre Attività la percentuale scende intorno al 73%.

**Tav. 13 - Infortuni sul lavoro avvenuti in Lombardia nel periodo 2002-2004 denunciati all'INAIL e indennizzati a tutto il 30.04.2005 per anno, settore tariffario e tipo di conseguenza**

**INDUSTRIA E SERVIZI**

GESTIONE	Anni	DENUNCE		INDENNIZZI					
		Totali	Mortali	Temporanea	Permanente		Morte	Totale	
					in capitale	in rendita			
Industria	2002	60.176	90	51.375	1.329	392	1.721	85	53.181
	2003	57.557	113	48.966	1.405	403	1.808	110	50.884
	2004	55.801	81	47.146	1.249	251	1.500	78	48.724
Artigianato	2002	26.003	62	21.616	940	303	1.243	60	22.919
	2003	25.827	50	20.919	1.072	302	1.374	50	22.343
	2004	24.826	58	20.107	852	192	1.044	53	21.204
Terziario	2002	35.766	45	28.375	616	162	778	42	29.195
	2003	36.223	45	28.799	731	182	913	42	29.754
	2004	37.725	31	29.437	713	112	825	30	30.292
Altre Attività	2002	12.933	9	9.035	212	40	252	9	9.296
	2003	12.082	8	8.556	214	46	260	8	8.824
	2004	12.373	8	8.796	229	20	249	7	9.052

Informazioni più dettagliate sugli eventi indennizzati, per tipo di conseguenza e per provincia, sono disponibili per l'anno 2003 (con aggiornamento a tutto il 30 aprile 2005).

In Agricoltura (Tav.14) dei 5.068 casi indennizzati quasi il 95% risulta definito in temporanea (di cui un quarto nella sola provincia di Brescia), mentre la liquidazione in capitale del danno biologico avviene solo per una minima percentuale (4,3%).

La medesima situazione si registra nell'Industria e servizi (Tav.15): gli indennizzi in temporanea sono il 95,6% del totale, mentre solo il 3% dei casi è stato definito in capitale e lo 0,8% in rendita (di queste ultime, più di un terzo nella provincia di Milano).

Analizzando all'interno di tale gestione i quattro settori tariffari INAIL (Tavv.16-19), la definizione in temporanea, che è la prevalente, riguarda una percentuale di casi indennizzati che va dal 93,6% dell'Artigianato al 97% delle Altre attività. Molto meno sono invece i casi di infortunio da cui è derivata una menomazione permanente: si va dal 6,1% dell'Artigianato al 2,9% delle Altre attività.

**Tav. 14 – Infortuni sul lavoro avvenuti nell'anno 2003 e indennizzati a tutto il 30.04.2005 per provincia, regione e tipo di conseguenza**

#### AGRICOLTURA

Province e Regioni	Temporanea	Permanente			Morte	TOTALE
		in capitale	in rendita	Totale		
Bergamo	474	25	2	27	2	503
Brescia	1.200	41	8	49	1	1.250
Como	240	2	2	4	-	244
Cremona	634	31	4	35	2	671
Lecco	62	2	-	2	1	65
Lodi	196	7	2	9	1	206
Mantova	880	32	4	36	-	916
Milano	344	21	6	27	2	373
Pavia	380	23	4	27	-	407
Sondrio	213	12	2	14	1	228
Varese	180	20	5	25	-	205
<b>Lombardia</b>	<b>4.803</b>	<b>216</b>	<b>39</b>	<b>255</b>	<b>10</b>	<b>5.068</b>
<b>ITALIA</b>	<b>53.716</b>	<b>3.320</b>	<b>674</b>	<b>3.994</b>	<b>117</b>	<b>57.827</b>

**Tav. 15 – Infortuni sul lavoro avvenuti nell'anno 2003 e indennizzati a tutto il 30.04.2005 per provincia, regione e tipo di conseguenza**

**INDUSTRIA E SERVIZI (\*)**

Province e Regioni	Temporanea	Permanente			Morte	TOTALE
		in capitale	in rendita	Totale		
Bergamo	13.383	549	126	675	34	14.092
Brescia	15.572	402	115	517	42	16.131
Como	6.968	190	63	253	7	7.228
Cremona	4.492	132	49	181	11	4.684
Lecco	4.011	100	36	136	4	4.151
Lodi	2.589	81	42	123	11	2.723
Mantova	5.801	123	26	149	17	5.967
Milano	37.904	1.155	332	1.487	55	39.446
Pavia	4.034	136	36	172	15	4.221
Sondrio	2.124	64	20	84	5	2.213
Varese	10.691	501	92	593	16	11.300
<b>Lombardia</b>	<b>107.569</b>	<b>3.433</b>	<b>937</b>	<b>4.370</b>	<b>217</b>	<b>112.156</b>
<b>ITALIA</b>	<b>566.449</b>	<b>21.863</b>	<b>5.583</b>	<b>27.446</b>	<b>1.213</b>	<b>595.108</b>

(\*) compresi i casi relativi alle aziende indeterminate

**Tav. 16 – Infortuni sul lavoro avvenuti nell'anno 2003 e indennizzati a tutto il 30.04.2005 per provincia, regione e tipo di conseguenza**

**Settore tariffario INDUSTRIA**

Province e Regioni	Temporanea	Permanente			Morte	TOTALE
		in capitale	in rendita	Totale		
Bergamo	6.988	250	55	305	19	7.312
Brescia	7.549	161	50	211	23	7.783
Como	3.007	78	29	107	4	3.118
Cremona	2.027	53	16	69	5	2.101
Lecco	2.286	52	21	73	1	2.360
Lodi	1.155	26	18	44	5	1.204
Mantova	2.835	59	14	73	8	2.916
Milano	15.543	445	138	583	32	16.158
Pavia	1.643	44	12	56	6	1.705
Sondrio	858	21	9	30	3	891
Varese	5.075	216	41	257	4	5.336
<b>Lombardia</b>	<b>48.966</b>	<b>1.405</b>	<b>403</b>	<b>1.808</b>	<b>110</b>	<b>50.884</b>
<b>ITALIA</b>	<b>237.316</b>	<b>7.951</b>	<b>2.231</b>	<b>10.182</b>	<b>551</b>	<b>248.049</b>

Tav. 17 – Infortuni sul lavoro avvenuti nell'anno 2003 e indennizzati a tutto il 30.04.2005 per provincia, regione e tipo di conseguenza

Settore tariffario ARTIGIANATO

Province e Regioni	Temporanea	Permanente			Morte	TOTALE
		in capitale	in rendita	Totale		
Bergamo	3.032	176	41	217	9	3.258
Brescia	3.758	161	41	202	9	3.969
Como	1.793	64	21	85	1	1.879
Cremona	1.091	44	19	63	3	1.157
Lecco	758	37	9	46	2	806
Lodi	476	25	13	38	2	516
Mantova	1.479	37	8	45	5	1.529
Milano	5.083	303	98	401	7	5.491
Pavia	869	49	17	66	3	938
Sondrio	662	27	8	35	1	698
Varese	1.918	149	27	176	8	2.102
<b>Lombardia</b>	<b>20.919</b>	<b>1.072</b>	<b>302</b>	<b>1.374</b>	<b>50</b>	<b>22.343</b>
<b>ITALIA</b>	<b>121.249</b>	<b>6.844</b>	<b>1.955</b>	<b>8.799</b>	<b>352</b>	<b>130.400</b>

Tav. 18 – Infortuni sul lavoro avvenuti nell'anno 2003 e indennizzati a tutto il 30.04.2005 per provincia, regione e tipo di conseguenza

Settore tariffario TERZIARIO

Province e Regioni	Temporanea	Permanente			Morte	TOTALE
		in capitale	in rendita	Totale		
Bergamo	2.685	106	24	130	6	2.821
Brescia	3.186	61	20	81	5	3.272
Como	1.667	34	11	45	1	1.713
Cremona	946	26	12	38	1	985
Lecco	730	9	5	14	1	745
Lodi	705	22	7	29	3	737
Mantova	1.120	16	2	18	4	1.142
Milano	13.249	314	72	386	12	13.647
Pavia	1.124	33	6	39	6	1.169
Sondrio	412	11	2	13	-	425
Varese	2.975	99	21	120	3	3.098
<b>Lombardia</b>	<b>28.799</b>	<b>731</b>	<b>182</b>	<b>913</b>	<b>42</b>	<b>29.754</b>
<b>ITALIA</b>	<b>148.505</b>	<b>4.556</b>	<b>1.000</b>	<b>5.556</b>	<b>210</b>	<b>154.271</b>



**Tav. 19 – Infortuni sul lavoro avvenuti nell'anno 2003 e indennizzati a tutto il 30.04.2005 per provincia, regione e tipo di conseguenza**

**Settore tariffario ALTRE ATTIVITA'**

Province e Regioni	Temporanea	Permanente			Morte	TOTALE
		in capitale	in rendita	Totale		
Bergamo	665	17	6	23	-	688
Brescia	1.009	17	4	21	1	1.031
Como	488	13	2	15	1	504
Cremona	419	9	2	11	1	431
Lecco	233	2	1	3	-	236
Lodi	230	8	3	11	-	241
Mantova	366	11	2	13	-	379
Milano	3.871	86	22	108	4	3.983
Pavia	390	10	1	11	-	401
Sondrio	191	5	-	5	1	197
Varese	694	36	3	39	-	733
<b>Lombardia</b>	<b>8.556</b>	<b>214</b>	<b>46</b>	<b>260</b>	<b>8</b>	<b>8.824</b>
<b>ITALIA</b>	<b>57.857</b>	<b>2.441</b>	<b>372</b>	<b>2.813</b>	<b>73</b>	<b>60.743</b>

Per approfondire ulteriormente lo studio del fenomeno infortunistico in Lombardia nel 2003 è possibile analizzare le informazioni statistiche relative agli infortuni indennizzati sulla base di altre variabili: per esempio quella per contatto/agente materiale, tratta dal sistema ESAW (European Statistics on Accidents at Work), nato per normalizzare e rendere confrontabili a livello europeo le statistiche sugli infortuni.

Iniziando dal settore agricolo (Tav.20), va evidenziata la prevalenza tra i contatti lesivi delle "cadute, urti e collisioni": 1.490 casi, che rappresentano il 29,4% del totale (5.068). Numerosi anche i casi di contatto "con esseri viventi" (396 casi), che consistono prevalentemente in "aggressioni" da parte di animali, e il contatto con "agenti contundenti" (903 casi pari al 17,8% del totale), per lo più con "utensili".

Nell'Industria e nei servizi (Tav.21) la situazione è complessivamente simile: al primo posto c'è anche qui il gruppo delle "cadute e degli urti" (32,7%) e il gruppo dei "contatti con agenti contundenti" (20,6%), mentre al terzo posto si colloca il gruppo degli "sforzi fisici o psichici" con l'8,6%. Tra gli agenti materiali del contatto i più frequenti sono i "Materiali vari" (16,5%) e le "strutture edili e superfici" (16,37%).

Tav. 20 – Infortuni sul lavoro avvenuti in Lombardia nel 2003 e indennizzati a tutto il 30.04.2005  
per contatto/agente materiale (Variabile ESAW/3)

AGRICOLTURA

Agente materiale del contatto	Contatto							TOTALE	
	Con elettr., temperatura, sostanze	Con affissia	Cadute, urti, collisioni	Con agente contundente	Instabilità	Sforzi psicofisici	Con esseri viventi		Non codificato, non determ.
Strutture edili e superfici	2	-	747	184	32	67	2	4	1.038
Dispositivi di distribuzione	1	-	17	11	5	1	-	-	35
Motori	1	-	12	8	9	1	-	-	31
Utensili	4	-	67	272	12	11	-	2	368
Macchine e attrezzature	2	-	90	100	43	16	-	4	255
Dispositivi convogliamento	-	-	36	33	31	14	-	1	115
Veicoli terrestri	-	-	85	10	4	3	-	3	105
Altri veicoli	-	-	1	-	-	1	-	-	2
Materiali	24	-	224	185	68	39	-	2	542
Sostanze	38	-	3	-	-	-	-	-	41
Attrezzature particolari	-	-	11	21	5	1	1	-	39
Organismi viventi	4	-	137	46	39	15	396	2	639
Rifiuti	-	-	2	1	-	3	-	-	6
Fenomeni fisici	4	-	1	1	-	-	-	1	7
Non codificato, non determinato	4	-	57	31	13	221	11	1.508	1.845
<b>TOTALE</b>	<b>84</b>	<b>-</b>	<b>1.490</b>	<b>903</b>	<b>261</b>	<b>393</b>	<b>410</b>	<b>1.527</b>	<b>5.068</b>

Tav. 21 – Infortuni sul lavoro avvenuti in Lombardia nel 2003 e indennizzati a tutto il 30.04.2005  
per contatto/agente materiale (Variabile ESAW/3)

INDUSTRIA E SERVIZI (\*)

Agente materiale del contatto	Contatto										TOTALE
	Con elettr., temperatura, sostanze	Con asfissia	Cadute, urti, collisioni	Con agente contundente	Incastramenti	Sforzi psicofisici	Con esseri viventi	Non codificato, non determ.			
Strutture edili e superficiali	27	5	11.225	4.649	514	1.794	12	142			18.368
Dispositivi di distribuzione	36	1	358	307	119	56	-	4			881
Motori	60	1	273	165	139	47	-	4			689
Utensili	124	1	1.701	5.448	497	254	6	47			8.078
Macchine e attrezzature	197	2	1.370	2.506	920	184	4	42			5.225
Dispositivi convogliamento	49	1	2.522	1.184	949	593	3	28			5.329
Veicoli terrestri	5	2	9.529	499	166	295	1	82			10.579
Altri veicoli	7	-	95	35	15	16	2	4			174
Materieali	1.054	7	7.036	6.659	2.209	1.486	5	99			18.555
Sostanze	1.020	14	59	32	4	3	2	19			1.153
Attrezzature particolari	43	1	948	727	257	226	9	5			2.216
Organismi viventi	17	-	217	99	37	430	872	24			1.696
Rifiuti	21	1	29	46	5	37	-	3			142
Fenomeni fisici	104	1	12	6	1	5	-	2			131
Non codificato, non determinato	134	6	1.361	769	345	4.219	65	32.041			38.940
<b>TOTALE</b>	<b>2.898</b>	<b>43</b>	<b>36.735</b>	<b>23.131</b>	<b>6.177</b>	<b>9.645</b>	<b>961</b>	<b>32.545</b>			<b>112.156</b>

(\*) compresi i casi relativi alle aziende indeterminate

Un altro tipo di informazione utile per l'analisi del fenomeno infortunistico è quella riguardante la parte del corpo dell'infortunato, che è stata colpita dalla lesione (sede della lesione).

Dall'analisi dei dati (Tav.22-23) si può riscontrare come le parti maggiormente colpite siano sia gli arti sia inferiori, e la mano, in particolare, risulta l'organo più interessato sia per danni di carattere temporaneo (nella quasi totalità dei casi) che per conseguenze di natura permanente. Ciò si verifica sia nel settore agricolo, dove i casi sono 1.237 (il 24,4% del totale), sia nell'Industria e Servizi con 35.036 casi (31,2% del totale).

Gli infortuni mortali, invece, sono causati in prevalenza da lesioni al capo: sono 5 i casi in Agricoltura e 106 nell'Industria e servizi. In quest'ultimo settore numerosi infortuni colpiscono la parete toracica (27) e gli organi interni (30).

**Tav. 22 - Infortuni sul lavoro avvenuti in Lombardia nel 2003 e indennizzati a tutto il 30.04.2005 per sede della lesione e tipo di conseguenza**

### AGRICOLTURA

Sede della lesione	Temporanea	Permanente			Morte	TOTALE
		In capitale	In rendita	Totale		
Cranio	181	4	3	7	5	193
Occhi	264	-	2	2	-	266
Faccia	194	8	2	10	-	204
Collo	30	1	-	1	1	32
Cingolo toracico	256	34	2	36	-	292
Parete toracica	356	8	1	9	1	366
Organi interni	10	1	-	1	-	11
Colonna vertebrale	282	24	6	30	1	313
Braccio, avambraccio	181	10	5	15	-	196
Gomito	102	4	2	6	-	108
Polso	178	16	4	20	-	198
Mano	1.200	33	4	37	-	1.237
Cingolo pelvico	41	4	1	5	-	46
Coscia	110	4	2	6	-	116
Ginocchio	420	16	-	16	-	436
Gamba	231	16	2	18	1	250
Caviglia	333	22	1	23	-	356
Piede	275	7	1	8	-	283
Alluce	91	-	-	-	-	91
Altre dita	40	1	-	1	-	41
Altre e indeterminate	28	3	1	4	1	33
<b>TOTALE</b>	<b>4.803</b>	<b>216</b>	<b>39</b>	<b>255</b>	<b>10</b>	<b>5.068</b>

**Tav. 23 - Infortuni sul lavoro avvenuti in Lombardia nel 2003 e indennizzati a tutto il 30.04.2005 per sede della lesione e tipo di conseguenza**

**INDUSTRIA E SERVIZI (\*)**

Sede della lesione	Temporanea	Permanente			Morte	TOTALE
		in capitale	in rendita	Totale		
Cranio	5.607	159	117	276	106	5.989
Occhi	4.866	46	56	102	-	4.968
Faccia	3.594	110	23	133	3	3.730
Collo	2.269	17	2	19	2	2.290
Cingolo toracico	3.909	298	37	335	1	4.245
Parete toracica	3.398	82	28	110	27	3.535
Organi interni	205	21	12	33	30	268
Colonna vertebrale	12.971	333	102	435	13	13.419
Braccio, avambraccio	3.692	195	73	268	1	3.961
Gomito	1.866	110	28	138	-	2.004
Polso	4.568	285	53	338	-	4.906
Mano	34.238	682	114	796	2	35.036
Cingolo pelvico	693	64	39	103	3	799
Coscia	1.142	85	51	136	2	1.280
Ginocchio	6.659	264	23	287	-	6.946
Gamba	2.844	261	85	346	1	3.191
Caviglia	7.542	214	28	242	-	7.784
Piede	5.287	167	45	212	-	5.499
Alluce	1.030	9	-	9	-	1.039
Altre dita	638	3	-	3	-	641
Altre e indeterminate	551	28	21	49	26	626
<b>TOTALE</b>	<b>107.569</b>	<b>3.433</b>	<b>937</b>	<b>4.370</b>	<b>217</b>	<b>112.156</b>

(\*) compresi i casi relativi alle aziende indeterminate

Per quanto riguarda, infine, il tipo di lesione che ha provocato l'infortunio (Tavv.24-25) sia in Agricoltura che nell'Industria e servizi sono le ferite (rispettivamente 1.319 e 28.173 casi), le contusioni (1.596 e 34.372) e le lussazioni (1.040 e 28.317) a causare il maggior numero di infortuni, per lo più definiti in temporanea: circa l'80% del totale. Danni permanenti vengono causati prevalentemente dalle fratture: 139 casi nel settore agricolo e 2.406 nell'Industria e servizi.

**Tav. 24 - Infortuni sul lavoro avvenuti in Lombardia nel 2003 e indennizzati a tutto il 30.04.2005 per natura della lesione e tipo di conseguenza**

**AGRICOLTURA**

Natura della lesione	Temporanea	Permanente			Morte	TOTALE
		in capitale	in rendita	Totale		
Ferita	1.294	16	7	23	2	1.319
Contusione	1.561	30	2	32	3	1.596
Lussazione	997	40	3	43	-	1.040
Frattura	652	114	25	139	2	793
Perdita anatomica	30	11	1	12	-	42
Lesione da agenti infett.	4	-	-	-	-	4
Lesione da altri agenti (calore,...)	70	1	-	1	2	73
Corpi estranei	151	-	-	-	-	151
Lesioni da sforzo (ernie, ...)	16	1	-	1	-	17
Altre e indeterminate	28	3	1	4	1	33
<b>TOTALE</b>	<b>4.803</b>	<b>216</b>	<b>39</b>	<b>255</b>	<b>10</b>	<b>5.068</b>

**Tav. 25 - Infortuni sul lavoro avvenuti in Lombardia nel 2003 e indennizzati a tutto il 30.04.2005 per natura della lesione e tipo di conseguenza**

**INDUSTRIA E SERVIZI (\*)**

Natura della lesione	Temporanea	Permanente			Morte	TOTALE
		in capitale	in rendita	Totale		
Ferita	27.713	349	101	450	10	28.173
Contusione	33.746	428	145	573	53	34.372
Lussazione	27.811	459	45	504	2	28.317
Frattura	10.184	1.878	528	2.406	100	12.690
Perdita anatomica	528	216	61	277	2	807
Lesione da agenti infett.	64	1	1	2	1	67
Lesione da altri agenti (calore,...)	3.113	57	24	81	22	3.216
Corpi estranei	3.237	13	10	23	1	3.261
Lesioni da sforzo (ernie, ...)	622	4	1	5	-	627
Altre e indeterminate	551	28	21	49	26	626
<b>TOTALE</b>	<b>107.569</b>	<b>3.433</b>	<b>937</b>	<b>4.370</b>	<b>217</b>	<b>112.156</b>

(\*) compresi i casi relativi alle aziende indeterminate

### 1.2.3 Gli infortuni tra gli extracomunitari e nel lavoro atipico

Anche quest'anno una sezione del Rapporto regionale è dedicata al fenomeno infortunistico relativo a due categorie di lavoratori presenti nell'attuale scenario lavorativo: gli extracomunitari e i lavoratori cosiddetti "atipici" (parasubordinati e interinali).

Sempre più numerosi sono gli stranieri che lavorano in Italia, concentrati prevalentemente nelle regioni del Nord (60%), e in particolare in Lombardia, che conta il 25% del complesso dei residenti, metà dei quali vive nella provincia di Milano.

L'incremento della presenza di stranieri regolari registrato negli ultimi anni è in parte giustificato dall'aumento effettivo della forza lavoro, ma soprattutto dalla progressiva emersione di lavoratori irregolari.

Per quanto riguarda gli infortuni (Tavv.26-27), il 60% dei casi si concentra nelle regioni di Lombardia, Emilia Romagna e Veneto.

In Lombardia nel settore agricolo dopo l'impennata dei casi di infortunio denunciati, che sono passati dai 516 del 2002 ai 629 del 2003, nel 2004 gli eventi diminuiscono e scendono a 589.

Diversa la situazione nell'Industria e servizi, dove gli infortuni occorsi ai lavoratori extracomunitari registra un incremento del 6% rispetto al 2003 e del 20,8% rispetto al 2002. In diminuzione invece i casi mortali, che in regione sono 32 contro i 38 del 2003.

A livello territoriale in Agricoltura sono le province di Brescia e Mantova quelle in cui viene denunciato il maggior numero di incidenti (il 42,4% del totale in regione).

Nell'Industria e servizi quasi due terzi degli infortuni si concentrano nelle province di Bergamo, Brescia e Milano.

Questo quadro non fa che confermare i tratti caratteristici del lavoro degli stranieri in Italia: la pericolosità delle attività svolte (che gli italiani ormai tendono a rifiutare), la scarsa attenzione alle norme sulla sicurezza e sull'orario di lavoro da parte dei datori di lavoro, l'inadeguata preparazione professionale e, infine, l'inesperienza.

Per quanto concerne i lavoratori parasubordinati (Tav.28), a livello nazionale la Lombardia è preceduta solo dall'Emilia Romagna per numero di infortuni denunciati: 1.355 casi, che rappresentano il 18,2% del totale. L'andamento infortunistico evidenzia, dopo il notevole aumento di casi denunciati dal 2002 al 2003 (da 1.054 a 1.378), un lieve calo nel 2004, mentre in Italia il numero degli infortuni è cresciuto. Sono, invece, aumentati (da 3 a 4) i casi mortali in Lombardia, che da soli costituiscono quasi un terzo del totale nazionale. La provincia in cui si concentra oltre il 35% degli infortuni denunciati in regione è quella di Milano, dove questa forma contrattuale è più diffusa e consolidata.

Altrettanto diffuso in Lombardia è il lavoro interinale, forma contrattuale ora sostituita dalla "somministrazione di lavoro" (Legge n.30/2003). I dati relativi all'ultimo triennio (Tav.29) evidenziano a livello nazionale, dopo un brusco aumento nel 2003, una lieve flessione del fenomeno infortunistico nel 2004 (12.919 casi contro i 12.956 del 2003); in Lombardia, invece, il 2004 registra un lieve, ma progressivo aumento degli eventi infortunistici con 3.488 casi, che costituiscono quasi il 30% del totale italiano e che per circa un terzo riguardano la sola provincia di Milano. Nessun caso mortale, invece, si segnala in regione per l'anno 2004.

Tav. 26 – EXTRACOMUNITARI – Infortuni sul lavoro avvenuti nel periodo 2002-2004 e denunciati all'INAIL per provincia, regione e anno

AGRICOLTURA

Province e regioni	Totale infortuni			Infortuni mortali		
	2002	2003	2004	2002	2003	2004
Piemonte	196	259	260	1	-	1
Valle d'Aosta	20	35	22	-	-	-
<i>Bergamo</i>	41	55	55	-	-	1
<i>Brescia</i>	116	141	124	-	-	-
<i>Como</i>	15	23	16	-	-	-
<i>Cremona</i>	98	102	90	-	-	-
<i>Lecco</i>	1	7	7	-	-	-
<i>Lodi</i>	51	41	34	-	-	-
<i>Mantova</i>	116	126	126	1	-	-
<i>Milano</i>	34	51	56	-	-	-
<i>Pavia</i>	21	36	38	-	-	1
<i>Sondrio</i>	8	13	11	-	-	-
<i>Varese</i>	16	34	32	-	-	-
<b>Lombardia</b>	<b>517</b>	<b>629</b>	<b>589</b>	<b>1</b>	<b>-</b>	<b>2</b>
Liguria	60	80	84	-	-	-
Trentino A. Adige	196	197	225	-	-	-
Veneto	407	505	511	-	4	2
Friuli V. G.	79	109	103	-	-	-
Emilia Romagna	936	960	1.008	-	-	1
Toscana	547	731	757	-	1	2
Umbria	198	247	251	2	-	-
Marche	202	234	209	-	-	-
Lazio	129	195	206	1	2	4
Abruzzo	116	131	142	-	-	1
Molise	16	23	27	-	-	-
Campania	64	99	107	-	-	1
Puglia	121	144	162	-	-	-
Basilicata	30	40	38	-	-	-
Calabria	38	87	60	-	-	-
Sicilia	245	306	277	-	1	2
Sardegna	16	19	29	-	-	1
<b>ITALIA</b>	<b>4.133</b>	<b>5.030</b>	<b>5.067</b>	<b>5</b>	<b>8</b>	<b>17</b>



Tav. 27 – EXTRACOMUNITARI – Infortuni sul lavoro avvenuti nel periodo 2002-2004 e denunciati all'INAIL per provincia, regione e anno

INDUSTRIA E SERVIZI

Province e regioni	Totale infortuni			Infortuni mortali		
	2002	2003	2004	2002	2003	2004
Piemonte	6.466	7.905	9.088	10	20	22
Valle d'Aosta	234	252	321	-	-	-
<i>Bergamo</i>	2.810	3.336	3.519	4	9	3
<i>Brescia</i>	4.394	4.891	4.992	5	5	2
<i>Como</i>	919	1.128	1.173	3	3	1
<i>Cremona</i>	968	1.016	1.092	1	-	-
<i>Lecco</i>	683	772	827	-	-	2
<i>Lodi</i>	347	429	511	-	3	-
<i>Mantova</i>	1.396	1.516	1.572	1	4	2
<i>Milano</i>	4.992	6.431	6.993	9	6	13
<i>Pavia</i>	672	805	823	2	4	3
<i>Sondrio</i>	154	254	285	-	1	1
<i>Varese</i>	1.404	1.660	1.892	2	3	5
<b>Lombardia</b>	<b>18.739</b>	<b>22.238</b>	<b>23.679</b>	<b>27</b>	<b>38</b>	<b>32</b>
Liguria	1.750	2.240	2.485	2	3	9
Trentino A. Adige	2.948	3.522	3.905	2	3	-
Veneto	18.167	20.752	21.156	18	26	18
Friuli V. G.	4.457	4.950	4.919	4	6	6
Emilia Romagna	17.667	20.172	22.205	23	14	22
Toscana	5.842	7.115	7.362	9	10	9
Umbria	2.029	2.444	2.553	3	3	7
Marche	4.362	5.026	5.016	5	5	6
Lazio	2.318	3.387	3.575	4	9	11
Abruzzo	1.254	1.556	1.703	1	4	1
Molise	107	139	127	1	-	-
Campania	519	661	702	3	3	1
Puglia	770	798	815	-	3	2
Basilicata	111	143	155	1	-	1
Calabria	250	333	314	2	2	2
Sicilia	500	495	560	-	3	-
Sardegna	123	165	176	-	1	1
<b>ITALIA</b>	<b>88.613</b>	<b>104.293</b>	<b>110.816</b>	<b>115</b>	<b>153</b>	<b>150</b>

Tav. 28 – PARASUBORDINATI – Infortuni sul lavoro avvenuti nel periodo 2002-2004 e denunciati all'INAIL per provincia, regione e anno

INDUSTRIA E SERVIZI (\*)

Province e regioni	Totale infortuni			Infortuni mortali		
	2002	2003	2004	2002	2003	2004
Piemonte	314	359	413	3	3	1
Valle d'Aosta	13	11	17	-	-	-
<i>Bergamo</i>	76	138	141	1	-	-
<i>Brescia</i>	161	193	159	-	1	-
<i>Como</i>	86	78	64	-	1	-
<i>Cremona</i>	61	83	97	-	-	1
<i>Lecco</i>	33	40	32	-	-	1
<i>Lodi</i>	29	48	46	-	-	1
<i>Mantova</i>	101	147	106	2	-	-
<i>Milano</i>	341	441	486	2	1	1
<i>Pavia</i>	75	81	85	-	-	-
<i>Sondrio</i>	21	23	25	-	-	-
<i>Varese</i>	70	106	114	-	-	-
<b>Lombardia</b>	<b>1.054</b>	<b>1.378</b>	<b>1.355</b>	<b>5</b>	<b>3</b>	<b>4</b>
Liguria	175	200	205	-	-	-
Trentino A. Adige	133	147	165	-	-	1
Veneto	916	1.102	1.034	5	3	1
Friuli V. G.	208	307	314	-	1	1
Emilia Romagna	1.369	1.615	1.560	5	2	2
Toscana	502	610	621	2	1	1
Umbria	125	142	148	-	-	1
Marche	227	266	304	-	-	-
Lazio	428	519	639	3	-	-
Abruzzo	102	130	138	-	-	-
Molise	30	25	28	-	-	1
Campania	59	64	107	-	-	-
Puglia	97	122	128	-	-	-
Basilicata	20	12	24	-	-	-
Calabria	30	45	41	-	-	-
Sicilia	46	46	87	-	1	-
Sardegna	56	79	110	1	-	-
<b>ITALIA</b>	<b>5.904</b>	<b>7.179</b>	<b>7.438</b>	<b>24</b>	<b>14</b>	<b>13</b>

(\*) I dati relativi agli anni 2002 e 2003 possono differire da quelli del Rapporto annuale 2003, in quanto è stata operata una rivisitazione integrale dell'archivio assicurati con l'aggiornamento delle date di inizio e cessazione di rapporti contrattuali.

Tav. 29 – INTERINALI (\*) – Infortuni sul lavoro avvenuti nel periodo 2002-2004 e denunciati all'INAIL per provincia, regione e anno

INDUSTRIA E SERVIZI

Province e regioni	Totale infortuni			Infortuni mortali		
	2002	2003	2004	2002	2003	2004
Piemonte	1.402	1.491	1.581	2	2	3
Valle d'Aosta	39	24	16	-	-	-
<b>Bergamo</b>	429	466	479	-	-	-
<b>Brescia</b>	589	588	623	1	1	-
<b>Como</b>	165	207	186	1	1	-
<b>Cremona</b>	144	145	143	-	-	-
<b>Lecco</b>	90	133	125	-	-	-
<b>Lodi</b>	61	72	74	-	-	-
<b>Mantova</b>	142	157	155	1	-	-
<b>Milano</b>	940	1.136	1.125	-	-	-
<b>Pavia</b>	38	98	88	1	-	-
<b>Sondrio</b>	11	22	30	-	-	-
<b>Varese</b>	396	419	460	-	-	-
<b>Lombardia</b>	<b>3.005</b>	<b>3.443</b>	<b>3.488</b>	<b>4</b>	<b>2</b>	<b>-</b>
Liguria	70	200	232	-	-	1
Trentino A. Adige	137	178	196	-	-	-
Veneto	1.807	2.042	1.921	-	3	2
Friuli V. Giulia	427	620	552	-	-	4
Emilia Romagna	1.572	2.048	2.045	1	2	1
Toscana	384	697	581	-	-	3
Umbria	102	200	227	-	-	-
Marche	508	558	465	1	-	-
Lazio	269	498	473	-	-	-
Abruzzo	199	298	362	1	-	-
Molise	15	25	21	-	-	1
Campania	141	178	218	-	-	-
Puglia	108	182	224	1	-	-
Basilicata	23	51	57	-	-	-
Calabria	13	49	44	-	-	1
Sicilia	18	111	125	-	-	-
Sardegna	23	63	91	-	1	-
<b>ITALIA</b>	<b>10.262</b>	<b>12.956</b>	<b>12.919</b>	<b>10</b>	<b>10</b>	<b>16</b>

(\*) Forma contrattuale ora sostituita dalla "somministrazione di lavoro" (L. 30/2003)

#### 1.2.4 Malattie professionali

Il fenomeno tecnopatico, di dimensioni ridotte e contenute rispetto a quello infortunistico, va analizzato nella sua evoluzione di medio periodo prendendo come arco temporale di studio il quinquennio 2000-2004 e come criterio di attribuzione delle malattie professionali l'anno di manifestazione dell'affezione.

In media, nel quinquennio (Tavv.30-31), nell'Industria e servizi sono circa 25 mila l'anno i casi in Italia (e quasi 3 mila in Lombardia), mentre nel settore agricolo si registra un andamento sostanzialmente stabile, che si attesta su circa un migliaio di casi in Italia e una trentina in Lombardia.

Qui, se in Agricoltura si evidenzia un progressivo calo delle denunce di malattia professionale dal 2001 (36 casi) al 2004 (25 casi), nell'Industria e servizi si evidenzia prima un incremento nel 2001, poi una riduzione del fenomeno nel biennio successivo, e, infine, nel 2004 una crescita del numero complessivo dei casi (+5% rispetto al 2003).

A livello locale, in Agricoltura il maggior numero di denunce nel 2004 è stato presentato nelle province di Brescia (7 casi) e Mantova (6), che raccolgono quasi la metà del totale. Invece nell'Industria e servizi è la provincia di Bergamo a registrare il maggior numero di casi (il 26,7% del totale regionale), seguita immediatamente da Milano (24,6%).

Le tavole 23 e 33 evidenziano che nel 2004 la maggioranza dei casi è rappresentata dalle malattie non tabellate, mentre si ridimensiona il numero di quelle tabellate, che si sono ridotte a meno di un quarto del totale del fenomeno. Tra le malattie tabellate nell'Industria e servizi è sempre la "ipoacusia e sordità" a occupare il primo posto con 208 casi, seguita dalle "neoplasie da asbesto" (110) e dalle "malattie cutanee" (75). Anche nel campo non tabellare l'ipoacusia è al vertice della graduatoria per numero di casi (430), ma il suo predominio è intaccato dall'ascesa di altre patologie e, in particolare, dalle "tendiniti" (63 casi) e dalla "sindrome del tunnel carpale", dovuta a movimenti ripetitivi (58).

Da notare il numero elevato di casi indeterminati sia in Agricoltura (24%) che nell'Industria e servizi (16,4%), dovuto al fatto che il fenomeno tecnopatico è caratterizzato da lunghi tempi per l'accertamento e la corretta codificazione delle denunce pervenute.

Le ultime due tavole (34 e 35), infine, si riferiscono alle malattie professionali indennizzate complessivamente (in temporanea, permanente o morte). In Lombardia sono 261 gli eventi definiti e indennizzati dall'INAIL: è meno del 10% del totale, ma occorre anche in questo caso tenere conto del fatto che piuttosto lunghi sono i tempi di definizione delle pratiche di malattia professionale, che richiedono approfonditi accertamenti.

Tav. 30 - Malattie professionali manifestatesi nel periodo 2000-2004 e denunciate all'INAIL per provincia, regione e anno

AGRICOLTURA

Province e regioni	2000	2001	2002	2003	2004
Piemonte	31	23	29	35	28
Valle d'Aosta	4	2	1	2	-
<i>Bergamo</i>	-	6	2	3	2
<i>Brescia</i>	4	8	8	10	7
<i>Como</i>	-	-	3	2	-
<i>Cremona</i>	2	9	9	2	2
<i>Lecco</i>	-	-	1	1	-
<i>Lodi</i>	-	1	2	-	1
<i>Mantova</i>	2	4	7	8	6
<i>Milano</i>	2	2	1	1	1
<i>Pavia</i>	-	2	6	1	3
<i>Sondrio</i>	-	3	-	1	2
<i>Varese</i>	-	1	-	-	1
<b>Lombardia</b>	<b>10</b>	<b>36</b>	<b>39</b>	<b>29</b>	<b>25</b>
Liguria	5	6	8	10	9
Trentino Alto Adige	57	50	49	70	43
Veneto	50	44	56	39	47
Friuli Venezia Giulia	16	5	13	15	11
Emilia Romagna	133	107	170	221	191
Toscana	89	82	119	101	111
Umbria	95	73	75	85	75
Marche	156	166	141	149	127
Lazio	24	31	38	19	30
Abruzzo	114	78	100	102	114
Molise	5	5	11	6	8
Campania	6	8	8	13	13
Puglia	31	46	33	28	52
Basilicata	2	3	9	5	10
Calabria	14	14	11	18	21
Sicilia	63	54	38	61	38
Sardegna	39	131	81	60	77
<b>ITALIA</b>	<b>944</b>	<b>964</b>	<b>1.029</b>	<b>1.068</b>	<b>1.030</b>

Tav. 31 - Malattie professionali manifestatesi nel periodo 2000-2004 e denunciate all'INAIL per provincia, regione e anno

INDUSTRIA E SERVIZI

Province e regioni	2000	2001	2002	2003	2004
Piemonte	2.005	2.268	2.208	1.943	1.886
Valle d'Aosta	65	67	61	98	104
<i>Bergamo</i>	493	623	515	538	742
<i>Brescia</i>	651	723	566	475	479
<i>Como</i>	130	200	174	152	141
<i>Cremona</i>	134	113	86	88	81
<i>Lecco</i>	109	148	135	116	128
<i>Lodi</i>	59	40	49	47	54
<i>Mantova</i>	185	198	131	138	147
<i>Milano</i>	820	924	896	718	683
<i>Pavia</i>	104	126	144	82	70
<i>Sondrio</i>	79	76	89	107	76
<i>Varese</i>	175	204	215	176	178
<b>Lombardia</b>	<b>2.939</b>	<b>3.375</b>	<b>3.000</b>	<b>2.637</b>	<b>2.779</b>
Liguria	1.169	1.313	1.155	1.157	1.218
Trentino Alto Adige	603	941	621	495	488
Veneto	2.080	2.495	2.476	2.019	1.902
Friuli Venezia Giulia	946	1.112	1.179	1.129	997
Emilia Romagna	2.468	2.734	2.795	2.879	3.561
Toscana	2.418	2.429	2.170	2.007	2.200
Umbria	827	900	844	857	923
Marche	1.176	1.331	1.158	1.132	1.215
Lazio	1.213	1.305	1.180	1.119	1.161
Abruzzo	1.984	1.836	1.889	1.813	1.645
Molise	113	117	93	91	91
Campania	912	955	739	742	728
Puglia	1.434	1.610	1.528	1.400	1.240
Basilicata	159	220	173	197	165
Calabria	356	437	429	392	461
Sicilia	1.058	797	763	745	779
Sardegna	834	881	935	792	791
<b>ITALIA</b>	<b>24.759</b>	<b>27.123</b>	<b>25.396</b>	<b>23.644</b>	<b>24.334</b>

Tav. 32 – Malattie professionali manifestatesi nel 2004 e denunciate all'INAIL per tipo di malattia.

AGRICOLTURA

Malattie Professionali o Sostanze che le causano	Bergamo	Brescia	Como	Lecco	Cremona	Mantova	Milano	Lodi	Pavia	Sondrio	Varese	Lombardia	ITALIA
01-Anchilostomiasi	-	-	-	-	-	-	-	-	-	-	-	-	-
02-Arsenico	-	-	-	-	-	-	-	-	-	-	-	-	-
03-Mercurio	-	-	-	-	-	-	-	-	-	-	-	-	-
04-Solfuro di Carbonio	-	-	-	-	-	-	-	-	-	-	-	-	-
05-Fosforo	-	-	-	-	-	-	-	-	-	-	-	-	1
06-Idrocarburi Alifatici	-	-	-	-	-	-	-	-	-	-	-	-	-
07-Benzolo, Fenoli	-	-	-	-	-	-	-	-	-	-	-	-	-
08-Rame	-	-	-	-	-	-	-	-	-	-	-	-	-
09-Acido Carbammico	-	-	-	-	-	-	-	-	-	-	-	-	-
10-Bario, Calcio, Sodio	-	-	-	-	-	-	-	-	-	-	-	-	-
11-Stagno	-	-	-	-	-	-	-	-	-	-	-	-	-
12-Arilsolfoni	-	-	-	-	-	-	-	-	-	-	-	-	-
13-Fenossiderivati	-	-	-	-	-	-	-	-	-	-	-	-	-
14-Acido Ftalico	-	-	-	-	-	-	-	-	-	-	-	-	-
15-Diazine e Triazine	-	-	-	-	-	-	-	-	-	-	-	-	-
16-Dioiridile	-	-	-	-	-	-	-	-	-	-	-	-	-
18-Ammoniaca	-	-	-	-	-	-	-	-	-	-	-	-	-
20-Chinoni	-	-	-	-	-	-	-	-	-	-	-	-	-
21-Zolfo, An.Solforosa	-	-	-	-	-	-	-	-	-	-	-	-	-
22-Amminici, Ammidici	-	-	-	-	-	-	-	-	-	-	-	-	-
23-Malattie Cutanee	-	-	-	-	-	-	-	-	-	-	-	-	3
24-Asma Bronchiale	-	-	-	-	-	-	-	-	-	-	-	-	40
25-Alveoliti Allergiche	-	-	-	-	-	-	-	-	-	-	-	1	13
26-Isoacusia e Sordita'	-	-	-	-	1	-	-	-	-	-	-	1	54
27-Mal.Osteoparticolari	-	-	-	-	-	-	-	-	-	-	-	-	16
<b>Totale Malattie Tabollate</b>	-	-	-	-	1	-	-	-	-	-	-	2	127

segue Tav. 35

Segue Tav. 35

Malattie Professionali o Sostanze che le causano	Bergamo	Brescia	Como	Lecco	Cremona	Mantova	Milano	Lodi	Pavia	Sondrio	Varese	Lombardia	Italia
33 - Malattie non Tabellate	2	2	-	-	1	5	1	1	3	1	1	17	809
di cui:													
- ipoacusia	2	-	-	-	-	1	-	-	-	1	-	4	144
- tendiniti	-	-	-	-	-	-	-	-	-	-	-	-	99
- sindrome del tunnel carp.	-	-	-	-	-	-	-	-	-	-	-	-	77
- bronchite cronica	-	-	-	-	-	-	-	-	-	-	-	-	25
- artrosi	-	-	-	-	-	-	-	-	-	-	-	-	48
<b>Indeterminata</b>	-	5	-	-	-	-	-	-	-	1	-	6	95
<b>IN COMPLESSO</b>	2	7	-	-	2	6	1	1	3	2	1	25	1.030



Tav. 33 – Malattie professionali manifestatesi nel 2004 e denunciate all'INAIL per tipo di malattia.

INDUSTRIA E SERVIZI

Malattie professionali o Sostanze che le causano	Bergamo	Brescia	Como	Lecco	Cremona	Mantova	Milano	Lodi	Pavia	Sondrio	Varese	Lombardia	ITALIA
01-Piombo	-	-	-	-	-	-	-	-	-	-	-	-	22
02-Mercurio	-	-	-	-	-	-	-	-	-	-	-	-	1
03-Fosforo	-	-	-	-	-	-	-	-	-	-	-	-	-
04-Arsenico	-	-	-	-	-	-	-	-	-	-	-	-	1
05-Cromo	-	-	-	-	-	-	1	-	-	-	-	1	42
06-Berillio	-	-	-	-	-	-	-	-	-	-	-	-	1
07-Cadmio	-	-	-	-	-	-	-	-	-	-	-	-	3
08-Vanadio	-	-	-	-	-	-	-	-	-	-	-	-	-
09-Nichel	-	-	2	1	2	-	-	-	1	-	-	6	52
10-Manganese	-	-	-	-	-	-	-	-	-	-	-	-	6
11-Bromo,Cloro,Fluoro	1	-	-	-	-	-	-	-	-	-	-	-	7
12-Acido Nitrico, Azoto	-	-	1	-	-	-	-	-	-	-	-	1	22
13-Anidride Solforosa	-	-	-	-	-	-	-	-	-	-	-	-	1
14-Tallio	-	-	-	-	-	-	-	-	-	-	-	-	3
15-Antimonio	-	-	-	-	-	-	-	-	-	-	-	-	-
16-Osmio	-	-	-	-	-	-	-	-	-	-	-	-	-
17-Selenio	-	-	-	-	-	-	-	-	-	-	-	-	1
18-Rame	-	-	-	-	-	-	-	-	-	-	-	-	-
19-Stagno	-	-	-	-	-	-	-	-	-	-	-	-	1
20-Zinco	-	-	-	-	-	-	-	-	-	-	-	-	1
21-Acido Carbammico	-	-	-	-	-	-	-	-	-	-	-	-	1
22-Solfuri di Bario	-	-	1	-	-	-	-	-	-	-	-	1	1
23-Ozono, Ozonuri	-	-	-	-	-	-	-	-	-	-	-	-	-
24-Acido Cianidrico	-	-	-	-	-	-	-	-	-	-	-	-	11
25-Alcoli, Glicoli	-	-	-	-	-	-	-	-	-	-	-	-	1
26-Ossido di Carbonio	-	-	-	-	-	-	1	-	-	-	-	1	16
27-Cloruro di Carbonile	-	-	-	-	-	-	-	-	-	-	-	-	-
28-Solfuro di Carbonio	-	-	-	-	-	-	-	-	-	-	-	-	-

Segue Tav. 33

Malattie professionali o Sostanze che le causano	Bergamo	Brescia	Como	Lecco	Cremona	Mantova	Milano	Lodi	Pavia	Sondrio	Varese	Lombardia	Italia
29-Idrocarburi Alifatici	1	-	-	-	-	-	-	-	-	-	-	1	10
30-Idrocarburi Aromatici	-	1	-	-	-	-	-	-	-	-	-	1	28
31-Nitrod.Idrocarb.Alif.	-	-	-	-	-	-	-	-	-	-	-	-	2
32-Chinoni e Derivati	-	-	-	-	-	-	-	-	-	-	-	-	2
33-Fenoli, Tiofenoli	-	-	-	-	-	-	-	-	-	-	-	-	-
34-Amine Alifatiche	1	1	1	-	-	-	1	1	-	-	-	5	59
35-Derivati Alogenati	-	-	-	-	-	-	-	-	-	-	1	1	5
36-Cloruro di Vinile	-	-	-	-	-	-	-	-	-	-	-	-	12
37-Chetoni e Derivati	-	-	-	-	-	-	-	-	-	-	-	-	2
38-Eteri ed Epossidi	-	-	-	-	-	-	-	-	-	-	-	-	5
39-Aldeidi,Acidi Organ.	-	-	1	-	1	-	6	-	-	-	-	8	15
40-Asma Bronchiale	3	-	1	-	3	1	8	1	2	1	1	21	176
41-Alveoliti Allergiche	-	-	-	-	-	-	1	-	-	-	-	1	16
42-Malattie Cutanee	14	5	2	3	6	3	29	-	6	4	3	75	536
43-Pneumoc.da Silicati	2	-	-	-	-	-	-	-	-	-	-	2	74
44-Pneumoc.da Calcarei	-	-	-	-	-	-	-	-	-	-	-	-	12
45-Pneumoc.da Alluminio	-	-	-	-	-	-	-	-	-	-	-	-	5
46-Pneumoc.e Proc.Fibros	-	-	-	-	-	-	-	-	-	-	-	-	10
47-Siderosi	-	-	-	-	-	-	-	-	-	-	-	-	5
48-Blissinosi	-	-	-	-	-	-	-	-	-	-	-	-	1
49-Bronchite Cronica	-	-	-	-	-	-	-	-	-	-	-	-	55
50-Ipoacusia e Sordita'	12	6	27	11	11	5	99	4	6	7	20	208	2.124
51-Radiazioni Ionizzanti	-	-	-	1	2	-	-	-	-	-	-	3	56
52-Malat.Osteoarticolari	3	-	1	1	1	-	5	-	3	-	15	29	213
53-Malat. da Lavori Sub	-	-	-	-	-	-	-	-	-	-	-	-	3
54-Catarat.da Raggianti	-	-	-	-	-	-	-	-	-	-	-	-	11
55-Anchilostomiasi	-	-	-	-	-	-	-	-	-	-	-	-	1
56-Neoplasie da Asbesto	27	5	3	-	1	1	49	2	13	1	8	110	562
57-Neoplasie Polv. Legno	-	-	-	2	-	-	3	-	-	-	-	5	23
58-Neoplasie Polv. Cuolo	-	-	1	-	-	-	-	-	1	-	1	3	6
90-Silicosi	6	7	4	1	1	1	3	-	2	3	1	29	312
91-Asbestosi	2	1	2	1	2	1	4	-	1	1	1	15	495

Malattie professionali o Sostanze che le causano	Bergamo	Brescia	Como	Lecco	Cremona	Mantova	Milano	Lodi	Pavia	Sondrio	Verona	Lombardia	Italia
<b>Totale Malattie Tabellate</b>	72	26	47	21	30	12	210	8	35	16	51	528	5.032
<b>99 - Malattie non Tabellate</b>	629	225	83	88	47	130	377	44	25	43	103	1.794	16.094
di cui:													
- ipoacusia	201	15	23	10	13	17	88	15	1	23	24	430	3.581
- tendiniti	24	5	4	-	5	4	14	2	-	1	4	63	1.317
- tumori	6	8	2	-	-	1	7	1	1	-	-	26	422
- malattie dell'apparato respiratorio	21	4	1	-	3	2	10	-	3	-	2	46	607
- sindrome del tunnel carp.	16	7	-	-	3	20	9	-	2	-	1	58	864
<b>Indeterminata</b>	41	228	11	19	4	5	96	2	10	17	24	457	3.208
<b>IN COMPLESSO</b>	742	679	141	128	81	147	683	54	70	76	178	2.779	24.334

Tav. 34 - Malattie professionali manifestatesi nel periodo 2000-2004 e indennizzate a tutto il 30.04.2005 per provincia, regione e anno

AGRICOLTURA

Province e regioni	2000	2001	2002	2003	2004
Piemonte	8	1	4	4	5
Valle d'Aosta	1	1	-	-	-
<i>Bergamo</i>	-	1	1	1	-
<i>Brescia</i>	-	-	-	-	-
<i>Como</i>	-	-	2	-	-
<i>Cremona</i>	2	-	1	-	-
<i>Lecco</i>	-	-	-	-	-
<i>Lodi</i>	-	-	1	-	-
<i>Mantova</i>	-	-	-	1	1
<i>Milano</i>	-	-	1	1	-
<i>Pavia</i>	-	-	-	-	-
<i>Sondrio</i>	-	1	-	-	-
<i>Varese</i>	-	-	-	-	-
<b>Lombardia</b>	<b>2</b>	<b>2</b>	<b>6</b>	<b>3</b>	<b>1</b>
Liguria	-	-	-	1	-
Trentino A. Adige	12	7	6	6	1
Veneto	12	9	8	5	4
Friuli V. G.	2	1	3	4	3
Emilia Romagna	39	33	45	52	40
Toscana	26	15	22	14	13
Umbria	26	15	16	16	6
Marche	36	22	24	26	12
Lazio	1	3	11	1	4
Abruzzo	11	8	6	3	-
Molise	2	1	1	-	-
Campania	1	-	2	1	-
Puglia	6	8	3	-	2
Basilicata	-	-	-	-	-
Calabria	1	1	1	1	3
Sicilia	3	4	3	7	-
Sardegna	8	14	17	11	12
<b>ITALIA</b>	<b>197</b>	<b>145</b>	<b>178</b>	<b>155</b>	<b>106</b>

Tav. 35 - Malattie professionali manifestatesi nel periodo 2000-2004 e indennizzate a tutto il 30.04.2005 per provincia, regione e anno

**INDUSTRIA E SERVIZI**

Province e regioni	2000	2001	2002	2003	2004
Piemonte	238	238	252	245	172
Valle d'Aosta	3	5	2	6	5
<i>Bergamo</i>	100	110	84	92	69
<i>Brescia</i>	68	55	42	28	13
<i>Como</i>	24	38	21	31	17
<i>Cremona</i>	9	11	5	15	7
<i>Lecco</i>	20	22	24	13	10
<i>Lodi</i>	7	5	7	5	6
<i>Mantova</i>	32	21	15	10	14
<i>Milano</i>	115	94	92	96	70
<i>Pavia</i>	28	28	27	15	19
<i>Sondrio</i>	6	3	9	12	13
<i>Varese</i>	21	17	32	28	22
<b>Lombardia</b>	<b>430</b>	<b>404</b>	<b>358</b>	<b>345</b>	<b>260</b>
Liguria	260	257	230	211	99
Trentino A. Adige	57	70	53	70	34
Veneto	334	348	336	305	195
Friuli V. G.	284	272	264	239	163
Emilia Romagna	546	583	603	546	406
Toscana	459	425	375	346	242
Umbria	193	161	148	120	112
Marche	259	229	213	172	143
Lazio	192	177	150	112	68
Abruzzo	145	109	94	68	21
Molise	14	3	4	8	-
Campania	104	116	86	87	49
Puglia	212	114	101	62	39
Basilicata	19	20	14	15	4
Calabria	38	50	44	47	34
Sicilia	105	67	87	76	84
Sardegna	148	123	144	134	80
<b>ITALIA</b>	<b>4.040</b>	<b>3.771</b>	<b>3.558</b>	<b>3.214</b>	<b>2.210</b>

## La trattazione delle Malattie Professionali

Nel corso del 2004 l'andamento delle denunce e dei riconoscimenti delle Malattie Professionali non ha subito particolari scostamenti rispetto all'anno precedente.

Sostanzialmente, si è consolidato il fenomeno delle richieste di riconoscimento di Malattie Professionali non tabellate, mentre le classiche patologie un tempo in auge (silicosi, asbestosi, etc.) hanno subito un drastico calo, grazie anche alle misure prevenzionali adottate nel corso degli anni.

Relativamente a due patologie, invece, nel 2004 vi è stato sia un incremento di denunce, sia una grande attenzione da parte dell'opinione pubblica, come pure dei Patronati e dell'Istituto stesso. Si tratta dei Mesoteliomi maligni e delle Patologie da stress e disagio lavorativo da costrittività organizzative (il cosiddetto Mobbing).

Per quanto attiene ai Mesoteliomi, è stato attivato presso la Clinica del Lavoro di Milano, già da alcuni anni, il Registro Mesoteliomi della Lombardia, al quale l'INAIL Lombardia ha dato e continua a dare il proprio contributo, mantenendo i rapporti con le Sedi periferiche attraverso un medico di ruolo che funge da Responsabile per l'INAIL, di concerto con la parte amministrativa della Direzione Regionale.

Sono stati effettuati studi congiunti sui casi respinti dall'Istituto (ma ritenuti accoglibili dalle strutture esterne) e si è evidenziato che la maggior parte di essi sono stati rigettati per la mancanza di prove sulla sussistenza del rischio (si tratta di casi molto datati, per i quali si parla di lavorazioni risalenti addirittura ad oltre 40 anni fa).

L'impegno dell'INAIL, comunque, è sempre quello di coadiuvare il lavoratore nell'acquisizione di tutti gli elementi che possano concorrere ad accertare la sussistenza dell'esposizione ad amianto.

Per quanto concerne le Patologie da stress e disagio lavorativo da costrittività organizzative - che sono patologie emergenti, e per le quali il rischio lavorativo non sempre è evidente, in quanto si tratta di patologie ad origine multifattoriale - oltre ad incrementare i rapporti con la Clinica del Lavoro di Milano, è stata stipulata una Convenzione con l'Ospedale S. Carlo di Milano, al fine di ottenere consulenze specialistiche sempre più complete, basate su una vasta gamma di accertamenti mirati.



## **Seconda Parte**

### **La funzione prevenzionale**





## 2.1 Il sostegno alle imprese

Ormai da tempo il nostro Istituto è divenuto soggetto attivo nella prevenzione dei rischi nelle aziende, entrando a pieno titolo tra le istituzioni pubbliche chiamate a promuovere e sostenere la sicurezza e la salute nei luoghi di lavoro, mediante l'espletamento delle attività di formazione, informazione e assistenza, in particolare nei confronti delle piccole e medie imprese.

L'INAIL persegue l'obiettivo di accelerare la crescita culturale sui problemi della sicurezza dei soggetti coinvolti e dell'opinione pubblica, nella certezza che la conoscenza del rischio sia l'elemento indispensabile per il contenimento e la riduzione degli infortuni sul lavoro.

E' un fatto condiviso che l'informazione e la formazione costituiscono elementi fondamentali nella lotta agli infortuni.

Del resto l'esperienza di alcune grandi aziende italiane dimostra come la realizzazione di intensivi programmi d'informazione e formazione contribuisca a ridurre significativamente il numero di eventi lesivi. E', comunque, necessario che la formazione e informazione, per raggiungere risultati determinanti e significativi, siano accompagnate da adeguati mezzi di prevenzione, misure organizzative e innovazioni tecniche e tecnologiche per la tutela dell'integrità fisica e psichica dei lavoratori.

Punto cardine, infatti, dell'azione prevenzionale dell'INAIL è rappresentato dal "sostegno" alle aziende nell'attuazione della normativa di sicurezza e salute nei luoghi di lavoro: nel corso del 2004 è, pertanto, proseguita la fase attuativa del programma di incentivazione alla prevenzione destinato alle piccole e medie imprese, sistema introdotto dalla legge di riforma dell'INAIL.

Il finanziamento ha riguardato :

- programmi di adeguamento delle strutture e dell'organizzazione alle normative di sicurezza e igiene del lavoro delle piccole e medie imprese e dei settori agricolo e artigianale;
- progetti di formazione e informazione in materia di sicurezza e di salute per i lavoratori, anche tramite la produzione di strumenti e prodotti informatici, multimediali, grafico visivi e banche dati.

In Lombardia l'Istituto ha finanziato complessivamente (primo bando nel 2001; secondo bando nel 2002) 737 progetti per l'informazione e la formazione, erogando un importo pari a circa 7.000.000 di euro.

Dalla data di comunicazione dell'avvenuta approvazione del primo bando di finanziamento per i citati progetti (dicembre 2001) ad oggi, sono stati realizzati circa il 50% dei progetti approvati.

Per i programmi di adeguamento delle macchine o dei processi produttivi, sono stati emanati due bandi (16 maggio 2002 e 14 maggio 2004) e sono stati attribuiti finanziamenti secondo la diverse tipologie del conto interessi e del conto capitale.

Con riferimento ai programmi di adeguamento in conto interessi, in Lombardia è stata erogata la cifra complessiva di circa €143.000.000, con il contributo INAIL pari a €126.000.000 circa. Le domande presentate sono state 2.110 di cui ammesse al finanziamento 1.516.

I finanziamenti in conto capitale relativi al primo bando sono stati pari a € 4.438.000, le domande pervenute sono state 197 di cui ammesse 179.

### Progetti per l'informazione e la formazione (Bando 2001)

	Lombardia	%
<b>PERVENUTI</b>	423	100
<b>Ammessi</b>	332 per un importo di Euro 4.568.499,18	78,49
<b>Non ammessi</b>	91	21,51

### Progetti per l'informazione e la formazione (Bando 2002)

	Lombardia	%
<b>PERVENUTI</b>	456	100
<b>Ammessi</b>	405 per un importo di Euro 1.925.019,05	88,81
<b>Non ammessi</b>	51	12,59

### Programmi di adeguamento (Bando 2002)

Finanziamento in conto interessi: Euro 63.606.570 (contributo INAIL di Euro 11.742.921)

	Lombardia	%
<b>PERVENUTI</b>	1.010	100
<b>Ammessi</b>	707	70
<b>Non ammessi</b>	303	30

Finanziamento in conto capitale: Euro 4.437.754

	Lombardia	%
<b>PERVENUTI</b>	197	100
<b>Ammessi</b>	179	90,8
<b>Non ammessi</b>	18	9,2

### Programmi di adeguamento (Bando 2004)

Finanziamento in conto interessi: Euro 79.055.552 (contributo INAIL di Euro 14.377.688)

	Lombardia	%
<b>PERVENUTI</b>	1.100	100
<b>Ammessi</b>	809	73,5
<b>Non ammessi</b>	291	26,5

## 2.2 Attività di vigilanza nei cantieri edili di Milano quale contributo alla lotta al lavoro irregolare

Il piano operativo di Vigilanza Assicurativa in Lombardia si è sviluppato coerentemente con le linee guida fissate dagli Organi Centrali dell'INAIL a inizio anno. Accanto al programma generale è stato elaborato un "piano speciale" costituito da 12 distinti progetti, riferiti ai diversi distretti produttivi, per un totale di un minimo di 2.416 ispezioni da effettuarsi entro la data del 31 dicembre 2004. La scelta di effettuare una analisi dell'evoluzione macroeconomica della Regione e diversificare di conseguenza gli indirizzi dell'attività ispettiva è scaturita dalla consapevolezza che specificità produttive tradizionalmente legate al territorio, oltre ad assorbire una consistente porzione di manodopera, consentono lo sviluppo di un significativo indotto di piccole o piccolissime aziende poco sensibili ai temi della prevenzione e facilmente tentate dall'utilizzo di manodopera irregolare.

Particolare cura è stata attribuita all'efficacia dell'azione ispettiva. La formulazione di un piano dettagliato e la possibilità di accedere alle banche dati di INPS e Camere di Commercio ha consentito una preventiva azione di analisi e scelta delle aziende da ispezionare finalizzata all'incremento degli accessi conclusi nei confronti di aziende irregolari.

Premesso che in tutta la regione operano 66 ispettori, le Posizioni Assicurative Territoriali ispezionate sono state 5.879; l'attività propedeutica di *intelligence* ha consentito di raggiungere una percentuale di aziende irregolari sul totale delle aziende ispezionate pari al 50%; il risultato finanziario relativo all'accertamento dei premi evasi è stato pari a euro 18.794.827,61.

Da alcuni anni è attivo in provincia di Milano un Osservatorio per la Sicurezza nei cantieri edili, coordinato dalla Prefettura di Milano, a cui aderiscono tutte le Organizzazioni Sindacali, le Associazioni di rappresentanza dei Datori di Lavoro, l'INPS, l'INAIL, la Direzione Provinciale del Lavoro, le ASL, la Cassa Edile e la Forza dell'Ordine con l'obiettivo di contrastare, attraverso azioni di vigilanza congiunta, le violazioni delle norme di sicurezza e in materia di lavoro nel settore dell'edilizia.

Dal bilancio dell'attività svolta nell'anno 2004 emerge che, rispetto all'anno 2003, si è registrato un sensibile aumento di tutti i parametri quantitativi presi in considerazione: in totale sono state 535 le ditte ispezionate nell'anno 2004, a fronte di 463 imprese ispezionate nell'anno 2003; le ditte in nero o irregolari sono state 224 nel 2004, contro le 188 rilevate nel 2003. Sono state esaminate le posizioni di 1.388 lavoratori, contro i 1.275 del 2003 e, di questi, 435 sono risultati in nero o irregolari, mentre nell'anno 2003 tale cifra è stata di 383. L'incremento del numero di imprese edili ispezionate in congiunta ha fatto registrare anche un aumento dei premi omessi accertati rispetto al 2003: 850.017 euro contro 767.592.

L'analisi dei dati relativi alle ispezioni congiunte consente anche di "fotografare" la realtà dell'edilizia in provincia di Milano fornendo alcune valutazioni di ordine statistico sulle imprese operanti nella zona di riferimento.

I cantieri ispezionati sono stati 115 e in essi sono state reperite 535 imprese operanti nelle diverse fasi del processo edilizio: raramente, infatti, i cantieri risultano gestiti da una singola ditta; nella maggior parte dei casi essi coinvolgono un arcipelago di aziende medio-piccole e di aziende artigiane, che sfuggono agli obblighi imposti dalla normativa sulla sicurezza e salute dei luoghi di lavoro. Tale fenomeno costituisce un fattore di criticità e rischia di compromettere la sicurezza sul lavoro anche perché costringe il responsabile della sicurezza sul cantiere a un'opera di coordinamento e controllo di realtà produttive molto disparate e frammentarie che richiedono un continuo aggiornamento dei piani di sicurezza. In questo contesto, l'attività ispettiva congiunta ha rappresentato anche la possibilità di fornire un supporto alle figure adibite alla gestione degli adempimenti legati alla sicurezza e un'opportunità per queste ultime di verificare la correttezza dei piani elaborati.

Soltanto il 55% delle imprese ispezionate proviene dalla provincia di Milano; di queste, il 50% è risultato in nero o irregolare. Il personale occupato da tali imprese è risultato in nero o irregolare per una quota del 32%.

Il restante 45% di ditte ispezionate proviene da diverse province della Lombardia – soprattutto Bergamo ma anche Brescia, Lecco, Cremona, Pavia, Varese; in numero marginale si registrano ditte provenienti da altre regioni: Piemonte, Toscana, Campania. La percentuale di ditte irregolari si riduce al 43%, mentre la percentuale di lavoratori in nero o irregolari è del 35%.

Tali percentuali di irregolarità, tuttavia, sono limitate alle violazioni rilevate sul cantiere ispezionato; trattandosi di aziende operanti in altre province, si è provveduto a effettuare opportune segnalazioni alle Sedi competenti, invitando queste ultime ad estendere l'accertamento a tutta la realtà aziendale.

#### Accertamenti delle posizioni delle aziende operanti sui cantieri (dati relativi agli accertamenti definiti)

##### Complessivo aziende Anno 2004

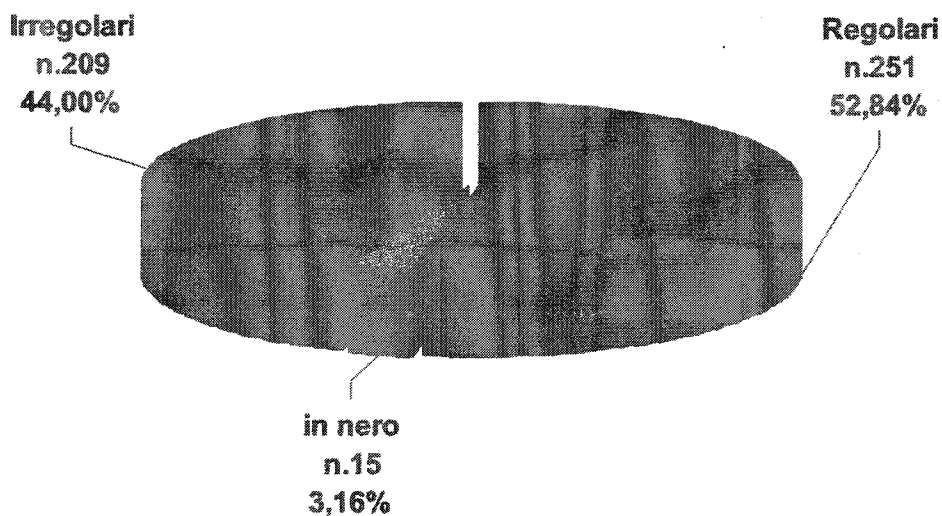

**Aziende anno 2004**

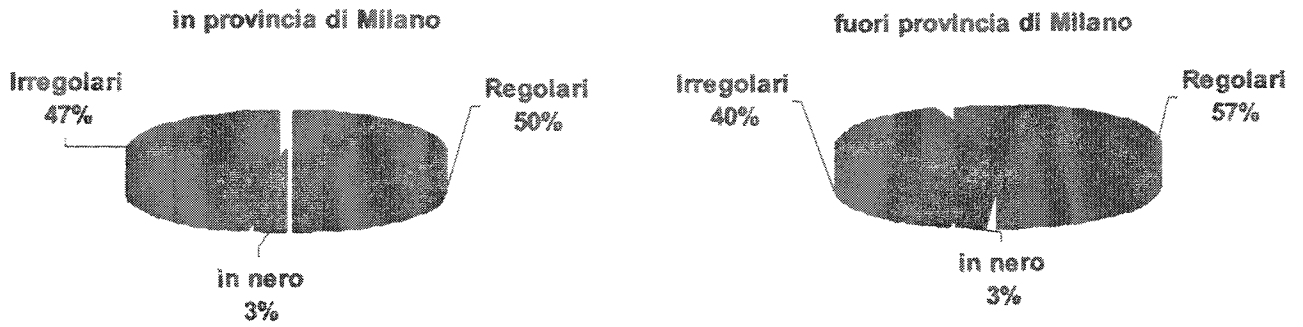

**Accertamenti delle posizioni dei lavoratori presenti sui cantieri  
(dati relativi agli accertamenti definiti)  
Anno 2004**

**Complessivo lavoratori Anno 2004**

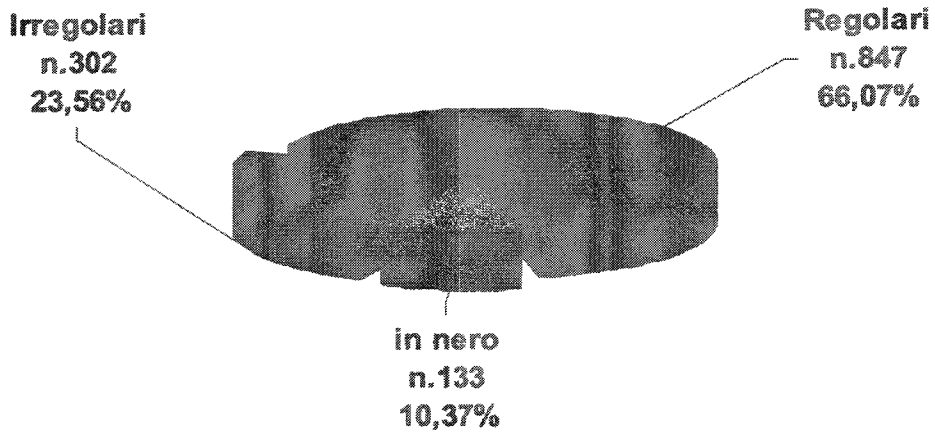

**Lavoratori di aziende  
in provincia di Milano**

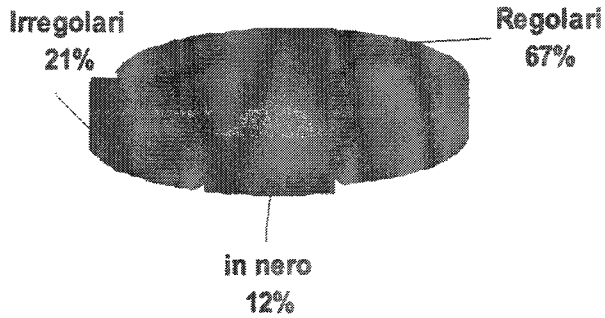

**Lavoratori di aziende  
fuori provincia di Milano**

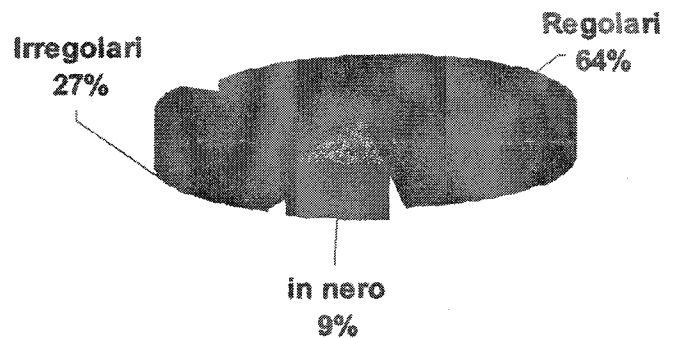

## 2.3 La riqualificazione delle azioni di rivalsa

La Direzione Regionale Lombardia, in linea con gli indirizzi programmatici degli Organi Centrali, nel corso del 2004 ha dato particolare impulso alle iniziative finalizzate a rafforzare il ruolo dell'Ente nelle attività in ambito prevenzionale.

In questo contesto si collocano: le indagini condotte insieme alle ASL, nell'ambito del progetto "Nuovi flussi informativi", finalizzato ad indagare le cause degli infortuni mortali o gravi; la collaborazione con la Clinica del Lavoro e l'Università di Milano per uno studio congiunto del fenomeno delle malattie professionali nella regione; l'impegno per l'aggiornamento puntuale della nuova banca dati ESAW (European Statistics on Accident at Work); le varie iniziative finalizzate a diffondere, ai diversi livelli di istruzione, la "cultura della sicurezza" e, infine, l'impegno profuso nel fornire alle imprese ogni opportuna informazione ed assistenza nella fase di istruttoria delle domande per la richiesta dei finanziamenti ex art. 23 del D.lgs. 38/2000.

Accanto a queste iniziative, al fine di indurre le aziende ad adottare, al di là degli obblighi imposti dal formalismo delle norme, comportamenti virtuosi nel campo della prevenzione a salvaguardia della salute e della sicurezza dei lavoratori, sono state poste in essere ulteriori iniziative finalizzate a dare un rinnovato impulso alle azioni di rivalsa.

In linea con gli indirizzi strategici della Direzione Generale si è fatto ricorso allo strumento delle azioni di rivalsa, utilizzandolo in chiave prevenzionale. E' indubbio, infatti, che l'azione di regresso intentata verso il responsabile delle violazioni degli obblighi imposti dalla normativa in materia di prevenzione e sicurezza nei luoghi di lavoro induce ad una maggiore attenzione verso il rispetto di tale normativa ed impone un più ferreo controllo sull'accadimento degli infortuni e delle malattie professionali di particolare gravità.

La possibilità di avviare l'azione di regresso a carico di un datore di lavoro inadempiente agli obblighi di sicurezza assume valenza anche ai fini di dell'altra importante attività svolta dall'Istituto, tesa ad accertare le cause e le circostanze che generano la manifestazione di malattie di origine professionale.

In questi casi le indagini dell'Istituto, seppure dirette ad accertare eventuali responsabilità del datore di lavoro, favoriscono lo studio di un fenomeno particolarmente complesso ed in continua evoluzione. Con il coinvolgimento di varie professionalità, tecnici di laboratorio, medici, funzionari di vigilanza, avvocati, le indagini favoriscono la conoscenza dei processi produttivi e danno cognizione delle cause e delle circostanze che hanno provocato l'insorgere di una malattia, consentendo di stabilire se l'eziologia possa o meno essere connessa alla lavorazione esercitata.

Le motivazioni di fondo che sono alla base dell'esercizio delle azioni di rivalsa vanno pertanto ben al di là dei pur importanti profili finanziari conseguenti al recupero delle prestazioni erogate; esse investono la più generale questione della qualità del contributo che l'Istituto è chiamato a fornire nei confronti della prevenzione e nell'approfondimento dello studio delle malattie professionali.

Chiarito quindi l'obiettivo di questa strategia, il modello organizzativo che presiede l'esercizio di questa attività e che regola le varie fasi istruttorie, sia sotto il profilo amministrativo che sotto l'aspetto legale, è stato strutturato nell'ottica della semplificazione degli adempimenti amministrativi, della trasparenza dei rapporti tra le varie funzioni interne coinvolte e con gli altri enti esterni e dell'omogeneità dei comportamenti sul territorio.

Il nuovo modello organizzativo, nell'intento di evitare un'eccessiva proliferazione del contenzioso, assegna un ruolo più incisivo e determinante alle Avvocature nelle trattazioni delle pratiche di rivalsa, impegnando i legali a verificare, sin dalle prime fasi dell'istruttoria, se sussistono le condizioni giuridiche per rivendicare la prestazione.

Per consentire alle Sedi di acquisire agevolmente gli elementi necessari alla valutazione di tali azioni sono stati attivati canali informativi con le istituzioni territoriali maggiormente impegnate nella prevenzione degli infortuni sul lavoro: Aziende Sanitarie Locali, Direzioni Provinciali del Lavoro.

L'incremento significativo delle azioni di rivalsa avviate in Regione negli ultimi anni, 20.846 casi nel 2004 rispetto a 18.203 nel 2003, non ha avuto contraccolpi sul contenzioso. Dai monitoraggi avviati, infatti, non si registrano sensibili incrementi nel numero delle cause aperte.

Evidentemente, l'idea di perseguire, anche attraverso queste azioni, le violazioni in materia di prevenzione e sicurezza appare ampiamente giustificata e meritevole di essere potenziata. L'esperienza maturata evidenzia che quando l'istruttoria della pratica è completa e sufficientemente assistita sul piano legale, la decisione dell'Istituto non incontra la contrapposizione delle aziende e neppure quella delle associazioni di categoria che preso atto delle oggettive responsabilità dell'infortunio occorso al lavoratore, provvedono ad adeguarsi alla richiesta di risarcimento avanzata dall'Istituto.





**Terza Parte**

**Riabilitazione e reinserimento**  
**delle persone disabili**



### 3.1 Telelavoro e formazione a distanza

Lo sviluppo delle moderne tecnologie informatiche e telematiche insieme ad altri importanti processi di modernizzazione economico-sociale, come la terziarizzazione delle organizzazioni produttive e la globalizzazione dei mercati, ha indotto importanti mutamenti nel profilo del lavoro, in particolare nei modi, nei tempi e nei contenuti delle attività lavorative.

In questo scenario in rapido mutamento, uno dei fenomeni dai contorni più affascinanti è certamente il telelavoro. Una forma di lavoro a distanza, che non potendo essere assolutamente assimilata ad antiche forme di lavoro a domicilio, ha il merito di portare alle estreme conseguenze il principio del decentramento spazio-temporale delle attività lavorative.

Tuttavia, anche se si tratta di un tema a cui viene dedicata crescente attenzione in articoli, seminari e convegni, questo non significa necessariamente che tutti ne conoscano il vero significato o che i manager siano pronti ad adottarlo in azienda: esiste ancora un discreto scarto tra il telelavoro "parlato" e quello realmente praticato.

Dare una definizione di telelavoro che sia allo stesso tempo unitaria e comprensiva della varietà che caratterizza questo fenomeno risulta complicato. Il telelavoro, infatti, si realizza in una molteplicità di soluzioni organizzative contraddistinte da rilevanti fattori di diversità, si tratta di un concetto in continua trasformazione visto che esso è anche conseguenza dell'evoluzione delle tecnologie informatiche.

Affinché il telelavoro possa essere introdotto con successo all'interno di una realtà aziendale, è necessario che venga modificato il modo tradizionale di lavorare, ma ancor prima che l'intera struttura organizzativa venga ridisegnata sulla base di nuovi criteri.

È necessaria una struttura organizzata per processi, che ponga al centro dell'attenzione termini quali "decentramento e flessibilità". Si tratta di dar vita ad un nuovo ambiente interno in cui i ruoli siano orientati alla cooperazione e collaborazione, dentro e fuori l'azienda, centrate sull'autonomia e sugli impegni reciproci dei soggetti coinvolti.

L'applicazione del telelavoro al mondo della disabilità è una strada percorribile e vantaggiosa. La possibilità di lavorare a distanza, infatti, può essere concretamente offerta a tutte quelle persone che a causa di una disabilità fisica o sensoriale in molti casi devono rinunciare ad intraprendere un'attività lavorativa o che, a causa di una malattia progressiva o un incidente improvviso, sono costrette ad uscire precocemente dal mercato del lavoro.

Una situazione di lavoro tradizionale, nel caso di persone disabili, pone numerosi ostacoli allo svolgimento continuativo della prestazione di lavoro. In particolare, le principali difficoltà sono legate agli orari di lavoro rigidi e poco personalizzabili, alla presenza di ostacoli architettonici all'entrata e alla circolazione all'interno degli edifici, a mezzi di trasporto pubblici inadeguati, alla necessità di assistenza personale.

Il telelavoro, al contrario, permette di lavorare in un ambiente più familiare ed adeguato, di ridurre la necessità degli spostamenti quotidiani, di accedere più facilmente a lavori gratificanti, in cui il singolo sia parte di una rete (in parte fisica e in parte virtuale) di telecooperazione con il gruppo di colleghi.

Vi sono, certo, altri aspetti che devono essere tenuti in considerazione quando si parla delle opportunità che il telelavoro può offrire al mondo dei disabili. Innanzitutto è importante sottolineare che l'integrazione lavorativa non presuppone necessariamente l'avvenuta integrazione sociale. Non si può rischiare, infatti, che il telelavoro diventi un mezzo per relegare ulteriormente le persone disabili all'interno delle loro abitazioni escludendole da altre attività sociali, né deve divenire un espediente per risparmiare l'eliminazione delle barriere architettoniche, sociali e culturali.

Inoltre, ogni progetto di telelavoro destinato a persone con disabilità deve essere accompagnato da adeguati interventi formativi destinati, da un lato agli stessi lavoratori disabili al fine di fornire la piena padronanza delle tecnologie utilizzate e dei contenuti trattati, dall'altro agli addetti all'assistenza tecnica i quali dovranno essere in grado di gestire in modo immediato qualsiasi tipo di guasti o malfunzionamenti della postazione. Se così non fosse si rischierebbe di compromettere seriamente il flusso di lavoro e conseguentemente i benefici del telelavoro.

I costi delle tecnologie aggiuntive che il telelavoro richiede sono sicuramente un costo per le imprese, anche se è vero che tali costi nel breve periodo potrebbero venire compensati dall'aumento della produttività.

In sintesi, l'esperienza del telelavoro offre certamente dei vantaggi sia al lavoratore che all'azienda: il primo può organizzare il lavoro secondo le proprie disponibilità e bioritmi, e ridurre, anche notevolmente, il tempo dedicato agli spostamenti; l'azienda aumenta la propria flessibilità organizzativa e riesce in tal modo a infondere anche una maggiore motivazione nei propri dipendenti.

Non mancano, tuttavia, i lati negativi, che si concretizzano per il lavoratore in una sorta di isolamento o comunque nella riduzione della vita relazionale esterna, oltre che nell'impossibilità di ottenere un eventuale aiuto da parte di colleghi nello svolgimento del lavoro.

Infine tra gli svantaggi per le aziende non va trascurato il fatto che il telelavoro comporta delle difficoltà nella gestione dei "lavoratori distanti" e delle maggiori spese per gli apparati di telecomunicazione e per la formazione.

### 3.2 Progetti di telelavoro a Como

La Sede INAIL di Como, dal 2002, ha gestito 4 Progetti di riqualificazione professionale, finanziati con i fondi dell'art.24 Dlgs. 38/2000, attuando due esperienze di telelavoro.

Un territorio, quello della provincia di Como, situato nella zona prealpina, in cui le numerose località montane sono caratterizzate da un'economia prevalentemente agricola e artigiana che non offre sufficienti risorse occupazionali.

I lavoratori, pertanto, devono recarsi nei grandi centri urbani per trovare occupazione nel terziario o nell'industria, con spostamenti a volte disagiati.

I disabili selezionati per il reinserimento con formula di telelavoro, presentano l'uno una disabilità del 100% con assegno per Assistenza Personale Continuativa (APC), l'altro una disabilità dell'85% con assegno per Assistenza Personale Continuativa (APC), entrambi sono residenti in zone dell'"alto lago". Considerata la grave disabilità e la situazione logistica, il telelavoro rappresenta l'unica possibilità di reinserimento professionale.

In entrambi i casi, il rischio sopra riportato di un'eventuale emarginazione, dovuta all'assenza di contatti interpersonali con i colleghi e alla persistenza nell'ambiente domestico, è ridotta al minimo dal contesto sociale in cui vivono gli utenti: realtà territoriali ristrette in cui il rapporto di solidarietà e integrazione è ancora alla base delle relazioni.

Al termine del periodo di formazione, tutte le risorse sono state impegnate nella ricerca di aziende disponibili all'assunzione tramite rapporto di lavoro a distanza. La Provincia di Como, tramite l'Agenzia per l'Impiego, ha verificato la presenza di tali richieste tra le ditte soggette all'obbligo della L. 68/99, la Direzione Regionale INAIL Lombardia ha preso contatti con Assolombarda, ma, come ci si poteva aspettare, il territorio comasco è risultato chiuso a questo tipo di esperienza, per cui si è riscontrata la diffidenza dei datori di lavoro che erroneamente credono di non avere "controllo" sulla qualità e quantità dell'operato del dipendente che lavora da casa.

Soltanto grazie al lavoro di rete e alle conoscenze territoriali delle Scuole di Formazione sono state infine individuate due opportunità: l'Ikea di Carugate (MI) ha assunto nel settembre 2004 la persona con invalidità del 100% con un part-time di 21 ore settimanali, predisponendo un collegamento intranet aziendale che consente al giovane di svolgere mansioni di call-center dal proprio domicilio.

La Comunità Montana Alpi Lepontine ha, invece, intrattenuto un rapporto di telelavoro a carattere temporaneo con l'altro invalido, per inserimento dati. Attualmente tale rapporto è sospeso in attesa che la Comunità organizzi un servizio comunale di call-center per anziani e disabili da affidare appunto al reddituario della Sede di Como.

In entrambi i casi, le postazioni telematiche sono state allestite tramite fornitura di computer effettuata dall'INAIL di Como e dal Centro protesi di Vigorso di Budrio.

### 3.3 Progetti sulla formazione a distanza

Se vi sono quindi disabili che hanno difficoltà a recarsi quotidianamente sul luogo di lavoro, c'è anche chi non riesce a garantire una partecipazione, seppur flessibile e a giorni alterni, a percorsi formativi. Per questo la Direzione regionale INAIL Lombardia ha realizzato in collaborazione con l'ASPFI e la Fondazione Cariplo (cofinanziatrice) il progetto "I-Tr@ining", iniziato nel febbraio 2003 e terminato a maggio 2004, caratterizzato dalla metodologia sperimentale di Formazione a Distanza (FAD).

Tale metodologia ha permesso di aprire le selezioni a tutta la regione: i disabili individuati come partecipanti appartenevano alle province di Milano, Lodi, Pavia e Brescia.

La maggioranza degli utenti selezionati era affetta da patologie molto gravi (tetraplegie), per cui la F.A.D. rappresentava l'unica possibilità di partecipare a percorsi formativi.

I percorsi formativi sono stati definiti sulla base delle caratteristiche individuali e dei profili professionali maggiormente richiesti nelle zone di residenza. Per fare ciò si è attivata una collaborazione con le Agenzie per l'impiego delle province interessate e sono state inviate 298 lettere ad altrettante aziende operanti nel raggio di 30 km dall'abitazione dei partecipanti.

Gli iter formativi praticati sono stati: operatore d'informatica d'ufficio BASE, operatore d'informatica d'ufficio AVANZATO, operatore CAD, programmatore WEB, utente di Magazzino.

Il percorso di apprendimento, nella F.A.D., prevede tre momenti:

- studio individuale. In questa fase le difficoltà legate alla comprensione dei contenuti possono essere risolte tramite l'interazione ed il supporto individualizzato del personale specializzato e competente in materia, il tutor. I mezzi d'interazione possono essere sincroni (es.: chat, telefono) o asincroni (es.: e-mail).
- apprendimento cooperativo. È un aspetto molto importante della formazione, soprattutto per i disabili: l'esperienza, le competenze di ciascuno sono a disposizione degli altri, le difficoltà che incontrano i singoli allievi possono essere confrontate da tutto il gruppo e condivise. Gli strumenti comunicativi anche in questo caso possono essere sincroni o asincroni.
- momenti d'aula. Questi devono essere previsti nel percorso di una FAD, il numero d'incontri è determinato dalle esigenze degli allievi e dalla complessità dei contenuti da somministrare. Sono inoltre indispensabili per sostenere il livello motivazionale e socializzante. Poiché il coordinamento delle attività veniva svolto da Milano, ma gli utenti delle altre province erano impossibilitati ad effettuare lunghi spostamenti, il gruppo docente ha organizzato 3 diversi incontri, a Milano, Brescia e Pavia.

I partecipanti hanno risposto bene alla metodologia FAD, nuova e non facile da seguire, facendo notevoli progressi nell'apprendimento e nella capacità pratica di affrontare argomenti relativi ad un'attività produttiva, per molti, diversa da quella che svolgevano in precedenza.

Purtroppo, durante il corso del Progetto alcuni disabili hanno dovuto interrompere la partecipazione per problemi di salute e ricoveri ospedalieri.

Nella fase della ricerca di aziende ricettive si sono riscontrate numerose difficoltà, legate alla difficoltà nel reperire offerte di telelavoro, alla presenza di barriere architettoniche sui luoghi di lavoro e alla distanza tra le abitazioni dei disabili e le aziende disponibili all'assunzione.

I partecipanti che hanno portato a termine il percorso formativo sono stati 6, di cui 3 assunti con contratti di lavoro "tradizionali".

## **Quarta Parte**

### **La politica della qualità in regione: Customer satisfaction**





#### 4. Customer satisfaction

La soddisfazione del cliente, obiettivo fondamentale di qualsiasi organizzazione, in cui la conoscenza e il rispetto delle esigenze dei clienti costituiscono i requisiti principali per competere ed eccellere, sta assumendo grande importanza anche nella Pubblica Amministrazione.

I principi di qualità, trasparenza, efficacia ed efficienza dell'azione amministrativa e dei servizi offerti, grazie non solo agli interventi legislativi intervenuti, ma anche ad un cambio di mentalità all'interno della Pubblica Amministrazione, hanno consentito il passaggio dalla cultura degli "adempimenti" alla cultura del risultato.

Il valore della customer nelle Pubbliche Amministrazioni consiste nell'individuare il potenziale di miglioramento dell'amministrazione e degli aspetti su cui si registra il gap maggiore tra ciò che l'amministrazione è stata in grado di realizzare e ciò di cui gli utenti hanno effettivamente bisogno o che si aspettano di ricevere in termini di servizi da erogare a cura delle amministrazioni.

In quest'ottica nel giugno 2004 è stata effettuata la rilevazione della soddisfazione dell'utenza presso la sede di Lodi, che è stata individuata dopo un'attenta valutazione degli assetti organizzativi e gestionali.

Il portafoglio della sede di Lodi è pari a 20.918 (al 31 dicembre 2004), di cui 14.374 Posizioni Assicurative Territoriali (PAT), 2.656 rendite e 3.888 infortuni; il personale consta di 28 unità.

La composizione del portafoglio PAT è la fotografia reale della vocazione agricola ed artigianale del lodigiano.

Le attività di programmazione ed esecuzione dell'intera operazione hanno visto il coinvolgimento di tutta la struttura territoriale della sede, nonché la fattiva collaborazione e partecipazione della struttura regionale.

L'iniziativa è stata ampiamente pubblicizzata: Grandi Utenti (Associazioni di categoria, Patronati) e utenza esterna in generale hanno fornito un positivo ed immediato riscontro in termini di adesione alla compilazione dei questionari. Basti pensare che alcuni rappresentanti delle associazioni di categoria si sono recati appositamente all'INAIL di Lodi nella settimana di indagine (21-25 giugno) per compilare il questionario. La rilevazione è stata effettuata in una settimana standard, attraverso la auto-somministrazione di un questionario destinato all'utenza dei processi "Aziende" e "Lavoratori".

Il questionario si articola essenzialmente in due parti:

- una comune per entrambi i processi con domande relative ai dati socio-demografici e alla valutazione degli aspetti generali del servizio INAIL;
- una specifica per i servizi forniti all'utenza dei processi aziende e lavoratori.

Per rappresentare le valutazioni espresse nelle domande è stata utilizzata la seguente scala di giudizi:

*per niente soddisfatto = punteggio 1*

*poco soddisfatto = punteggio 2*

*abbastanza soddisfatto = punteggio 3*

*molto soddisfatto = punteggio 4*

Nella settimana in cui si è svolta l'indagine sono affluiti nella sede 233 utenti; il campione è rappresentato da 203 utenti che hanno compilato il questionario.

Il dato relativo agli accessi in sede per i tre settori (aziende, lavoratori, centro medico legale) manifesta un'alta percentuale per l'area medico legale (100%: 33 compilati su 33

utenti affluiti) e percentuali in linea con gli standard nazionali per l'utenza Aziende (96 questionari compilati su 111 utenti affluiti pari all'86%) e per l'utenza Lavoratori (74 questionari compilati per 89 utenti affluiti, pari all'83%).

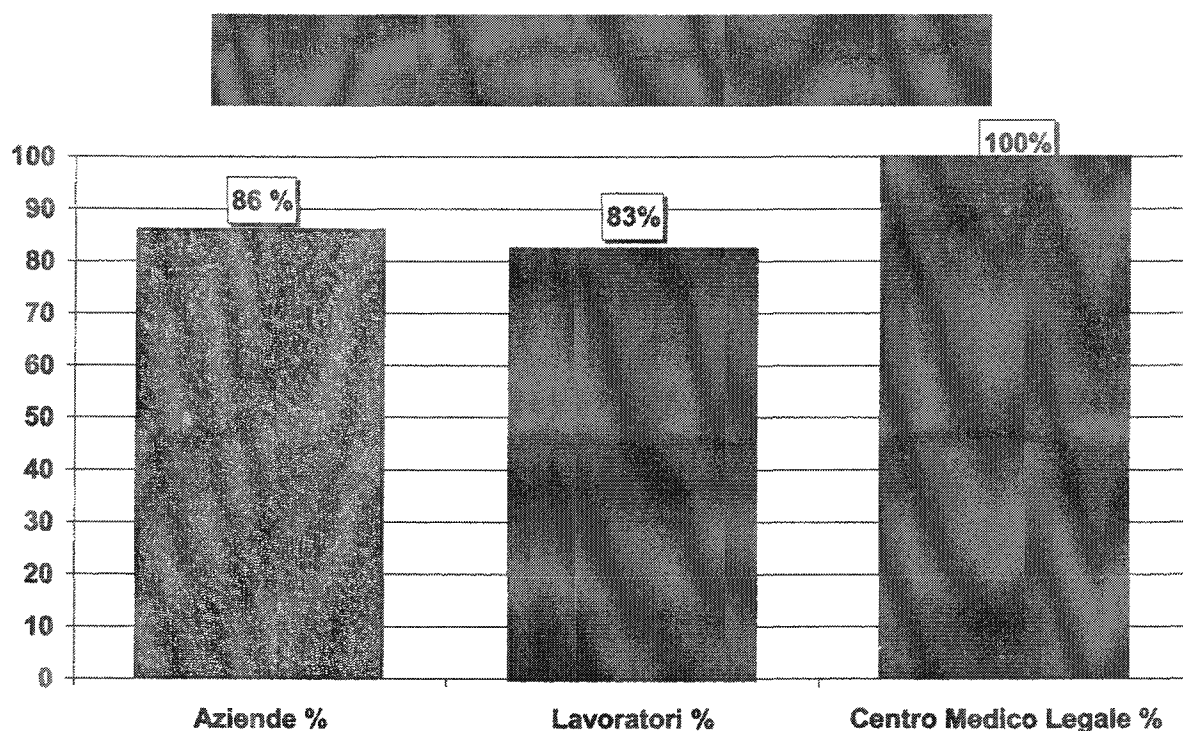

L'esito dell'elaborazione statistica dei questionari compilati dall'utenza è stato positivo per tutti gli aspetti generali del servizio e per gli aspetti del servizio legati all'utenza aziende, lavoratori e centro medico legale, con un giudizio complessivo medio di 3,34 (su una scala da 1 a 4 da "per niente soddisfatto" a "molto soddisfatto") contro la media nazionale di 3,07.

Il dato più basso (3,15) è quello relativo alla disponibilità delle informazioni telefoniche. Ottime performances sono costituite da 3,79 per "aspetto e confort dei locali" visto che la sede di Lodi è di recentissima costruzione e dotata di ambienti ideali per l'accoglienza dell'utenza e 3,73 per "cortesia e disponibilità del personale", segno dell'attenzione che il personale ha nell'ottica della soddisfazione dell'utenza.

L'utenza più critica è costituita dagli infortunati e dai titolari di rendita per quanto riguarda la "tempestività dei pagamenti" con un giudizio medio di 2,82 e con punte negative di 2,66 per gli infortunati e di 2,86 per i titolari di rendita.

Per le aziende le criticità sono emerse nel giudizio negativo delle associazioni di categoria per quanto riguarda l'organizzazione dello sportello (dato in tendenza con l'andamento nazionale) e "chiarezza e completezza delle comunicazioni scritte".

Tra gli aspetti positivi si sottolinea l'alto risultato ottenuto dal giudizio espresso sul quesito "competenza e professionalità del personale addetto" che riporta una media di giudizi pari a 3,58 con punte di 4,00 per il giudizio espresso dalle associazioni di categoria; infatti la frequenza è stata pari a 34 utenti abbastanza soddisfatti e 47 molto soddisfatti.

Ha riportato un giudizio eccellente l'area sanitaria, in particolare per l'aspetto di "idoneità degli ambulatori" con un giudizio medio di pari a ben 3,71.

La sede di Lodi riporta giudizi positivi su tutte le domande anche laddove su scala nazionale si ha un giudizio negativo "organizzazione e puntualità delle visite mediche" 3,49 di Lodi contro 2,73 su scala nazionale.

I voti più bassi sono stati espressi dal Patronato (3,50 di media) con punte di 3,00 per i quesiti "chiarezza dell'invito a visita medica", "disponibilità del personale sanitario" e "tutela della riservatezza durante la visita medica".

### Azioni di miglioramento

Nell'indagine di customer è stata data l'opportunità all'utenza di fornire, attraverso una domanda aperta del questionario, suggerimenti su "cosa migliorerebbe dei servizi INAIL". Ha risposto alla domanda solo il 28,5% degli utenti, fornendo complessivamente 59 richieste di miglioramento, mentre il 71,5% non ha dato alcuna indicazione.

Il maggior numero di suggerimenti riguarda l'organizzazione, in particolare per la sede di Lodi, l'organizzazione degli sportelli. Si può evidenziare per completezza di informazione i 6 utenti che hanno richiesto un miglioramento delle informazioni e 6 per il miglioramento del servizio di accoglienza.

Dei 58 utenti che hanno offerto suggerimenti, nessuno ha affermato che "è tutto da migliorare".

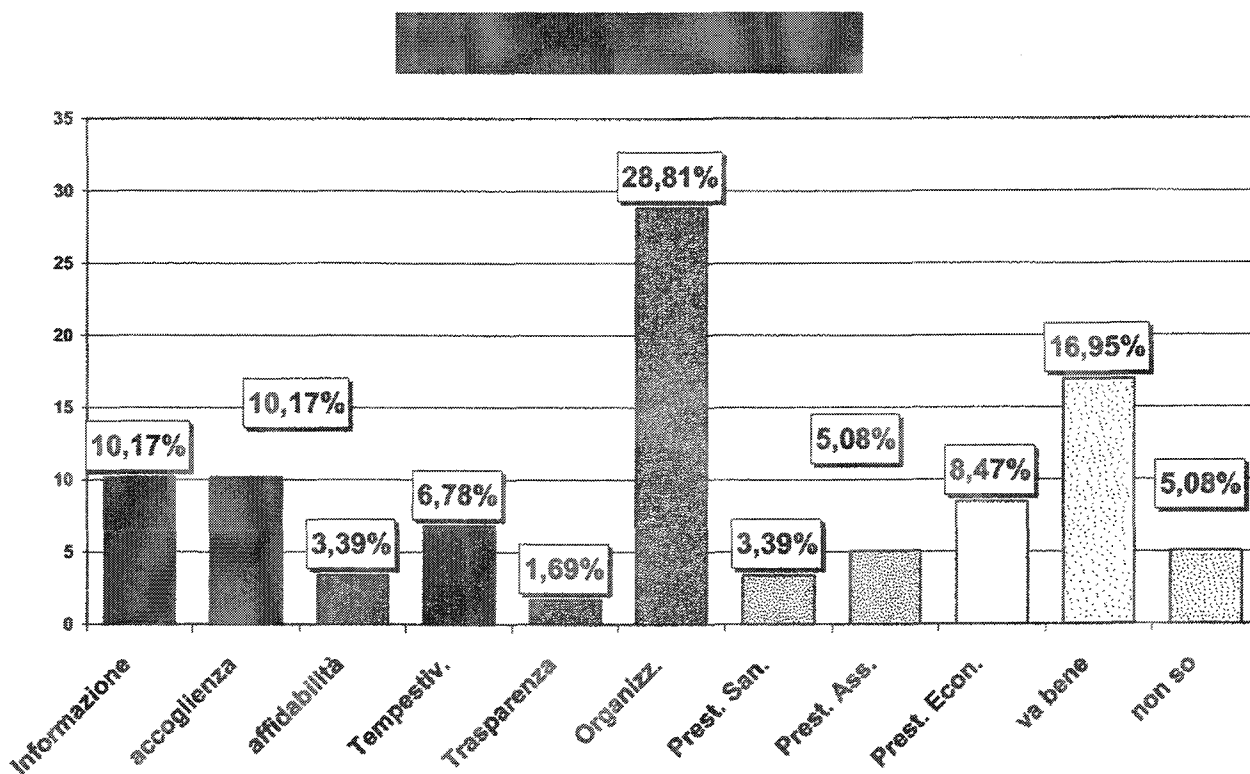

Considerato che la rilevazione effettuata è indagine di customer e non semplice sondaggio d'opinione, la fase successiva alla rilevazione è stata proprio quella della programmazione e messa in opera di efficaci azioni di miglioramento per superare i pochi punti critici emersi dall'indagine, attività tuttora in corso.

In particolare sono state pianificate le seguenti azioni di miglioramento in relazione agli aspetti critici.

<i>Macro aree</i>	<i>Criticità</i>	<i>Azioni di miglioramento pianificate</i>
<i>Aspetti generali del servizio</i>	<i>Disponibilità di materiale informativo</i>	Predisposizione di contenitore che raccolga tutto il materiale cartaceo sull'INAIL Incontro con patronati per individuare carenza lamentata Predisporre calendario di incontri con Patronati per l'intero anno.
	<i>Informazioni telefoniche (n° verde)</i>	Publicizzare in modo più efficace il tipo di informazioni fornite dal numero verde: in sede predisporre cartellonistica e installazione di un monitor con messaggi a scorrimento
<i>Giudizio sui servizi alle aziende</i>	<i>Chiarezza e completezza comunicazioni scritte</i>	Rilevazione dei provvedimenti poco chiari ed elaborazione di proposte migliorative per il centro ove non possibili interventi locali
	<i>Organizzazione degli sportelli</i>	Nella riunione per autoliquidazione la sede chiederà i bisogni delle associazioni di categoria Aprire un secondo sportello (max 1 ora 2 volte a settimana) per associazioni di categoria. Verificare impatto e decidere riduzione o estensione servizio per associazioni di categoria
<i>Giudizio sui servizi specifici forniti ai lavoratori</i>	<i>Tempestività erogazioni economiche</i>	Intervenire a livello centrale per le rendite per rendere operative le variazioni fatte fino al 15 del mese già dal mese successivo
		Intervenire su procedura per rendere possibile pagamento di tutte le temporanee tramite accredito su c/c
		Sede ha contratto giorni per liquidazione in prognosi

I confortevoli risultati ottenuti dalla rilevazione di customer costituiscono un buon punto di partenza per le attività future della sede di Lodi.

Infatti, il ciclo del miglioramento iniziato già nel 2004, proseguirà anche nell'anno in corso avendo come obiettivo finale la certificazione di qualità secondo la normativa UNI EN ISO 9001:2000 .

## **Quinta Parte**

### **Approfondimenti**



## 5.1 Riflessioni sulla riforma del mercato del lavoro

La riforma del mercato del lavoro, introdotta dalla legge Biagi e dai successivi decreti attuativi, con le trasformazioni che ha prodotto nella disciplina dei rapporti di lavoro, ha indubbiamente modificato nelle fondamenta il diritto del lavoro per l'ampiezza e l'articolazione dell'intervento.

Dopo una intensa stagione in cui i diritti dei lavoratori hanno visto l'emanazione di norme di attuazione dei principi costituzionali di tutela del lavoro, quale valore cardine e di promozione della libertà e dignità dei lavoratori, la crisi economica, le nuove esigenze di competitività che derivano dalla globalizzazione dei mercati e dell'economia, i profondi cambiamenti nei sistemi di produzione di merci e servizi, hanno creato spinte sempre più forti per assecondare l'esigenza di intervenire su un sistema di tutele, ritenuto troppo legato al tipo di produzione fordista-taylorista ed alla cultura del rapporto di lavoro subordinato al tempo pieno ed indefinito.

La flessibilità di quelle tutele è stata sempre più intensamente invocata come rimedio necessario per consentire il libero dispiegamento delle potenzialità della nuova economia e di un diverso mercato del lavoro, per incidere sulla occupazione in generale più che sulla posizione del singolo lavoratore, nei cui confronti la garanzia del posto di lavoro dovrebbe essere sostituita dalla garanzia di occupabilità durante tutta la vita lavorativa.

Forse è ancora troppo presto per fare bilanci definitivi sugli effetti prodotti nel sistema economico dalle nuove disposizioni, certamente le statistiche ci dicono che l'effetto sull'incremento dei posti di lavoro è stato positivo, il numero dei disoccupati si è ridotto, nonostante la recessione e il ristagno dell'economia.

Ci sembra utile, tuttavia, essendo fortemente impegnati verso la costruzione di un "nuovo Welfare" adeguato alle sfide competitive, fare una riflessione sulla effettiva praticabilità dei nuovi istituti introdotti dalla riforma del mercato del lavoro e sugli effetti che la loro applicazione produce nei riguardi degli enti previdenziali ed assicurativi.

Con la modernizzazione del mercato del lavoro, si è posta con forza l'esigenza di temperare la tutela dei valori essenziali del lavoro con una nuova cultura collaborativa in materia di vigilanza.

In effetti, le grosse novità intervenute nella regolamentazione delle diverse tipologie dei rapporti di lavoro introducono elementi di crescente complessità che rendono obiettivamente difficile e incerta l'azione di accertamento, soprattutto quando questa azione presuppone opzioni ricostruttive di carattere giuridico.

Molte volte diventa difficile e particolarmente complicata l'acquisizione della prova dei comportamenti illeciti e lo stesso confine tra lecito ed illecito spesso si fa così sottile ed incerto che l'acquisizione della prova diventa ancora più problematica.

Gli stessi costi dell'attività ispettiva tendono a crescere in maniera esponenziale proprio in ragione dell'acuirsi delle questioni evidenziate e tutto ciò è reso ancora più complicato dalla carenza di risorse.

Consapevole di tali difficoltà, l'obiettivo che la riforma intende perseguire è di garantire un più equo bilanciamento tra la certezza del diritto e la certezza della sua applicazione, in un momento in cui la frammentazione ed il proliferare delle tipologie dei contratti di lavoro costituiscono fattori di forte disorientamento di chi quel diritto è tenuto ad applicare e rispettare.

Questo scenario giustifica e rende comprensibile le ragioni che hanno portato il Legislatore Delegato ad elaborare un sistema che cerca, in ogni modo, di favorire il rapporto collaborativo tra organi di vigilanza e trasgressore, finalizzato alla pacifica e rapida riconduzione del comportamento lesivo nei confini della legalità.



Sempre in quest'ottica, si collocano l'attività della Commissione Regionale istituita con il D.lgs. n. 124/2004, con il compito di procedere ad un integrale riesame dei verbali di accertamento ispettivi delle Direzioni Provinciali del Lavoro e degli enti Assicurativi e Previdenziali, aventi per oggetto la qualificazione e la sussistenza dei rapporti di lavoro.

Questo innovativo strumento di tutela, secondo le intenzioni del Legislatore delegato, ha la funzione di deflazionare il contenzioso giudiziario e di garantire, nel contempo, l'uniformità di comportamento degli organi di vigilanza.

Per quanto concerne la Regione Lombardia, subito dopo l'emanazione del decreto, sono stati avviati i necessari contatti tra le Direzioni Regionali dell'INAIL e dell'INPS e la Direzione Regionale del Lavoro per promuovere la sottoscrizione di un protocollo d'intesa e regolare le attività riguardanti la gestione dei ricorsi amministrativi di competenza del Comitato Regionale.

A tal fine è stato predisposto un regolamento che disciplina lo svolgimento delle attività del Comitato, attraverso l'operato di una Commissione Istruttoria, che prepara i ricorsi e predispone le proposte da sottoporre all'esame del Comitato.

L'analisi, seppure ancora parziale, dei ricorsi pervenuti riguardanti le nuove tipologie contrattuali, evidenzia un risultato contraddittorio.

Il 74% dei ricorsi definiti ha avuto un esito negativo con la conferma del provvedimento impugnato. Sarà interessante verificare in futuro l'esito di questi provvedimenti negativi i quali potrebbero essere impugnati con ricorso all'A.G.O., in questo caso, occorrerà analizzare l'esito della decisione giudiziaria per valutare se l'orientamento che emerge è o meno in linea con l'interpretazione data dalla Commissione. Certamente una elevata percentuale di ricorsi rigettati è indice di una mancanza di sintonia tra l'interpretazione e l'accoglienza riservata dal mercato ai nuovi istituti contrattuali e l'interpretazione che degli stessi istituti è data dai funzionari di vigilanza.

Le novità introdotte dalla Riforma, impongono a tutto il corpo ispettivo la necessità di rimettere in discussione le tradizionali modalità di indagine e di superare schemi operativi che, alla luce del nuovo apparato normativo, non sono più in sintonia con le nuove finalità che il Legislatore ha inteso perseguire, introducendo meccanismi di flessibilità nella regolazione del mercato del lavoro. A tale proposito giocherà un ruolo decisivo l'attività di formazione che, senza ulteriori ritardi, dovrà opportunamente essere organizzata e avviata con il necessario coordinamento di tutti gli Enti interessati.

L'istruttoria dei ricorsi analizzati e l'attenta lettura dei verbali elevati mettono in evidenza le criticità imputabili alle difficoltà cui si faceva cenno e in particolare:

- carenza di informazioni giuridiche sulla particolare tipologia di contratto oggetto di contestazione;
- impossibilità di dirimere situazioni incerte sulla base di precedenti orientamenti giurisprudenziali consolidati per analoghe fattispecie;
- mancanza di circolari esplicative contenenti una regolamentazione generalizzata ed uniforme delle diverse tipologie contrattuali.

Per evitare il rischio di vanificare, nei fatti, gli effetti della riforma, occorrerà che gli ispettori agiscano mantenendo comportamenti finalizzati a favorire la legalizzazione del cosiddetto lavoro atipico, evitando di assumere atteggiamenti eccessivamente repressivi nei confronti dei datori di lavoro, che potrebbero indurre questi ultimi a rifiutare i nuovi istituti contrattuali, con il rischio di eludere la legge e di ripiegare massicciamente verso forme di lavoro nero.

Anche per questa ragione, sarà determinante la capacità di favorire rapporti collaborativi con i datori di lavoro, in tutti i casi per i quali le trasgressioni accertate non siano palesemente imputabili alla volontà di evadere gli obblighi di legge in materia di lavoro.

Statistica su tipologie di rapporti di rapporti delle delibere del Comitato  
Anno 2004

Tipologie rapporti		Industria			Terziario			Pubblici esercizi			Edilizia			Totale		
Tipo rapporto contestato	Tipo rapporto accertato	Acc.	Rig.	Parz. Acc.	Acc.	Rig.	Parz. Acc.	Acc.	Rig.	Parz. Acc.	Acc.	Rig.	Parz. Acc.	Acc.	Rig.	Parz. Acc.
1	appalto		42		6	150	9					3		6	195	9
2	apprendistato													0	0	0
3	associazione partecipazione				1	118				2				1	120	0
4	co.co.co		2		1	84				4		6	1	1	96	1
5	contratto d'opera/artigiano		9			147						4		0	160	0
6	occasionale				1									1	1	0
7	occasionale		2		4	30				2		1		4	35	0
8	progetto				2							16		2	16	0
9	somministrazione nulla													0	0	0
10	non regolare		13		4	30				5	4	1	3	5	51	4
TOTALE		0	68	0	19	559	9	0	13	4	1	33	1	20	673	14

## 5.2 La valutazione dei rischi per i lavoratori del settore estrattivo delle pietre ornamentali: avvio dello studio di un caso in Valtellina

La categoria delle pietre ornamentali comprende tutti quei materiali lapidei naturali che, grazie a specifiche caratteristiche tecniche ed estetiche, possono essere estratti, lavorati ed infine applicati nel settore delle costruzioni edili, nel significato più ampio del termine (dai rivestimenti esterni ed interni ai complementi d'arredo, coperture, arredi urbani, etc).

In Valtellina (provincia di Sondrio) l'attività estrattiva dominante è rappresentata proprio dal settore delle rocce ornamentali (beole, serizzi, graniti, quarziti, serpentino, pietra ollare) e costituisce, nel contesto socio-economico del territorio, una realtà di tutto rilievo.

Rischi di incidenti e la contrazione di malattie professionali sono, in questo ambito, purtroppo, ancora una realtà da non sottovalutare nonostante l'innovazione dei mezzi tecnologici a disposizione. Questa problematica è stata oggetto di numerosi convegni tenutisi in loco negli anni '80 e '90, con partecipazione di tutte le parti interessate: istituzioni, esperti, operatori. Ne è scaturita una bella ed utile pubblicazione intitolata: "Manuale per la prevenzione e la sicurezza nella cave di Valtellina e ValChiavenna"<sup>2</sup>.

La Valmalenco è una delle aeree di maggior interesse geologico di tutto l'arco alpino. Recentemente è stata oggetto di una mostra sulla geologia e le risorse minerarie nell'ambito del progetto "I Tesori della Valmalenco"; a Chiareggio è stato realizzato dal Comune di Chiesa, in collaborazione con il CNR, Il Parco Geologico della Valmalenco.

Nel novembre 2004 è stata pubblicata la nuova carta geologica della Valmalenco a scala 1:25.000, che copre un'area di ca. 350 km<sup>2</sup>, e si estende dalle cime del Bernina e Disgrazia sino al fondovalle della Valtellina nei pressi di Sondrio. La carta è stata realizzata dalla collaborazione tra il CNR (sez. di Milano), ETH di Zurigo, Università di Zurigo e Università degli Studi di Milano, con l'apporto di più di 50 tra geologi, laureandi e dottorandi. Uno dei risultati che nel corso degli anni la carta ha mostrato è la presenza di un margine "fossile" (datato a circa 180 milioni di anni fa) fra il continente Adria (Paleo-Africa) ed un bacino oceanico (Tetide occidentale) esposto nella sua completezza, dalla superficie sino ad una profondità di almeno 20 chilometri (Trommsdorff, 2004).

Il prodotto principe della Valle è il serpentino.

Il serpentino della Valmalenco rappresenta da solo quasi i 4/5 di tutta la produzione di lapideo ornamentale della provincia di Sondrio.

L'estrazione e la lavorazione del serpentinoscisto o serpentino da spacco per la produzione di lastre ("piode"), utilizzate nella copertura dei tetti e per pavimentazione, risale almeno al 1300. A partire dal 1800 il serpentino comincia a diffondersi ampiamente nel Nord Italia ed in Svizzera. Dalla tradizionale coltivazione in sotterraneo si è passati progressivamente nel 1900 alla moderna coltivazione a cielo aperto.

Il serpentino così definito in ambito tecnico e commerciale è una varietà di serpentinite. La serpentinite è una roccia metamorfica ultrabasica costituita dai minerali del gruppo del serpentino (antigorite, lizardite, crisotilo). Le serpentiniti, comprese in gran parte nell'unità strutturale della falda Malenco, derivano da peridotiti del mantello litosferico (in prevalenza di tipo lherzolite, con subordinate harzburgiti e duniti) metamorfosate durante l'orogenesi alpina (Trommsdorff et al., 1993; Münterer & Hermann, 1996; Hermann et al., 1997; Münterer et al., 2000). Il litotipo dominante è una serpentinite scistosa, a tessitura non-pseudomorfa, composta prevalentemente da antigorite (serpentino), olivina, diopside, clorite e magnetite con quantità accessorie di cromite e solfuri di Fe-Ni. Molto variabili le proporzioni relative tra i minerali: si passa a litotipi costituiti esclusivamente da antigorite e magnetite a litotipi in cui è invece molto abbondante l'olivina (anche oltre il 35 % modale).

<sup>2</sup> edita a cura dell'Amministrazione Provinciale di Sondrio – Serv. Cave, 1996

Dal punto di vista commerciale è possibile distinguere due prodotti principali: il Serpentinoscisto (cavato nei poli estrattivi Sasso Corvi, Agnisci, Alpe Fora e Sellette) e il Serpentino "massiccio" o Serpentino (proveniente dai poli estrattivi Torre S.Maria, Castellaccio, Lanzada - Le Prese, Valbrutta e Dossi di Franscia).

Il Serpentinoscisto, in virtù della sua grana molto fine e della marcata foliazione, viene lavorato prevalentemente a spacco in lastre di vario spessore, anche molto sottili (4-5 mm), utilizzate per la copertura di tetti (piode), per rivestimenti esterni e per lastre ad uso "cucina". Il Serpentino "massiccio" (che presenta una grana più grossolana e una foliazione meno marcata rispetto al serpentinoscisto) viene lavorato in vari modi: lucidato, sabbiato, fiammato, anticato. Materiale molto apprezzato in virtù delle sue caratteristiche cromatiche ed eccellenti proprietà fisico-meccaniche, viene commercializzato con vari nomi: Verde Torre S.Maria, Verde Vittoria, Verde Perlato, Verde Mare, Verde Principe, Serpentino Classico. Le tecniche di coltivazione sono variabili in funzione del materiale estratto (serpentinoscisto o serpentino massiccio); generalmente, si tratta di una combinazione di taglio a filo diamantato e volate con mine cilindriche.

Attualmente l'area estrattiva è un comprensorio produttivo di dimensioni abbastanza ridotte, concentrato prevalentemente nei Comuni di Chiesa in Valmalenco e Lanzada. In questo comprensorio operano una ventina di ditte dedite all'estrazione e/o lavorazione di serpentini di vario aspetto cromatico, massicce o scistose, ampiamente diffuse sui mercati con svariati nomi commerciali. Tranne due società che hanno impostato un'attività a livello industriale, le rimanenti ditte operanti in Valmalenco hanno caratteristiche artigianali e sono raggruppate nel Consorzio Artigiani Cavatori Valmalenco.

In alcuni siti di estrazione la cavatura dei blocchi avviene secondo il sistema di fratture principali che caratterizza l'ammasso. Alcune di queste fratture sono riempite da serpentino fibroso (crisotilo), che deve essere necessariamente rimosso dal blocco cavato prima della lavorazione.

Va sottolineato che il crisotilo è presente solo ed esclusivamente delle fratture, mentre il "prodotto finito" può esserne considerato del tutto privo, come evidenziato dalle analisi diffrattometriche (sola presenza di antigorite) e, ancor di più, dalle analisi al SEM-EDS del granulato ottenuto dalla macinazione della roccia (si rinvengono solo lamine e frammenti tabulari con morfologia e composizione riferibili all'antigorite). La "sensibilità" della microscopia elettronica (SEM-EDS) è di gran lunga superiore (0.001% in peso) rispetto a quella della diffrazione su polveri (limite di rivelabilità circa 0.5 - 1% in peso).

Una contaminazione dell'atmosfera dell'ambiente di lavoro da parte di serpentino fibroso (crisotilo), invece, non può essere esclusa; si ritiene di conseguenza, necessaria una valutazione dell'esposizione dei lavoratori a fibre di crisotilo aerodisperso ai sensi del D.Lgs. 277/91 Capo III, D.P.R. 08/08/94 (art. 4 e 7), D.M. San 14/05/96 (art. 4 ed All.4, p.B), nonché ovviamente D. Lgs. 626/94.

La presenza del crisotilo nell'area era già stata valutata dalla Consulenza Tecnica Accertamento Rischi e Prevenzione (Contarp) della Lombardia nel 2003 a seguito di una richiesta di dati da parte della Regione Lombardia (Direzione Generale Qualità dell'Ambiente) per l'indagine conoscitiva realizzata dal CRASL di Brescia (Università Cattolica Sacro Cuore) ai fini della Valutazione del rischio ambientale delle attività estrattive in Val Malenco. Successivamente, nel 2004, la collaborazione della Contarp con l'Università degli Studi di Milano, richiesta dal Prof. A. Ferrario nell'ambito della tesi di dottorato del Dr. A. Cavallo (Titolo della tesi: "Il Serpentino della Val Malenco: caratteristiche giacimentologiche, petrografiche, tecniche e problematiche ambientali"), ha permesso di individuare le ristrette aree in cui potrebbe presentarsi il problema dell'esposizione dei lavoratori delle cave a fibre di crisotilo aerodisperso.

Il tema oggetto di questo studio viene affrontato anche in altre zone di estrazione di Pietre Verdi, come ad esempio nel caso della Regione Emilia Romagna che ha sviluppato un

proprio Progetto Regionale Pietre Verdi grazie all'attività di uno specifico Gruppo Tecnico composto da varie istituzioni (ARPA, ASL, Università, amministrazioni locali) i cui risultati sono oggetto di un interessante volume monografico (2004).

Sulla base dei primi risultati ottenuti con le analisi effettuate nel 2004 è stata quindi programmata e pianificata una campagna di prelievi per il 2005, che prevederà l'effettuazione di campionamenti personali su tutti gli addetti nelle cave dove è stata riscontrata la presenza del crisotilo, e successivamente, sulla base dei risultati analitici, una seconda fase dedicata agli addetti nei laboratori di trasformazione dei blocchi estratti in queste due poli. I prelievi saranno effettuati da professionisti della Contarp della Lombardia con l'appoggio dei colleghi della Contarp della Direzione Generale di Roma. I campioni prelevati verranno analizzati nei laboratori della Contarp della Lombardia (microscopia ottica) e della Direzione Generale a Roma (microscopia elettronica).

Lo studio vedrà operare in sinergia l'INAIL, gli operatori degli organi di controllo preposti alla tutela della salute sui luoghi di lavoro competenti per il territorio (Provincia di Sondrio, ASL di Sondrio, Medicina del Lavoro dell'Ospedale di Lecco), la Regione Lombardia e le Università della Lombardia. Lo studio comprenderà anche la valutazione del rischio inerente la gestione del rifiuto che si produce nelle varie fasi della lavorazione, sia per quando riguarda la scelta delle corrette modalità di movimentazione e smaltimento, sia la sicurezza dei lavoratori addetti.

## **Indice delle Tavole e dei Grafici**



## Indice delle tavole e dei grafici sugli infortuni e le malattie professionali

- Tavola 1 Infortuni sul lavoro avvenuti nel periodo 2002-2004 e denunciati all'INAIL per regione, gestione e anno
- Tavola 2 Infortuni sul lavoro avvenuti nel periodo 2002-2004 in Lombardia e denunciati all'INAIL per provincia, gestione e anno
- Tavola 3 Infortuni mortali sul lavoro avvenuti nel periodo 2002-2004 e denunciati all'INAIL per regione, gestione e anno
- Tavola 4 Infortuni mortali sul lavoro avvenuti nel periodo 2002-2004 in Lombardia e denunciati all'INAIL per provincia, gestione e anno
- Tavola 5 Infortuni in itinere avvenuti nel periodo 2002-2004 e denunciati all'INAIL per regione e provincia  
AGRICOLTURA
- Tavola 6 Infortuni in itinere avvenuti nel periodo 2002-2004 e denunciati all'INAIL per regione e provincia  
INDUSTRIA E SERVIZI
- Tavola 7 Infortuni sul lavoro avvenuti nel 2004 e denunciati all'INAIL per settore di attività economica, provincia e regione  
INDUSTRIA E SERVIZI
- Grafico 1 Infortuni sul lavoro avvenuti nel 2004 e denunciati all'INAIL per settore di attività economica, provincia e regione  
INDUSTRIA E SERVIZI
- Tavola 8 Infortuni mortali sul lavoro avvenuti nel 2004 e denunciati all'INAIL per settore di attività economica, provincia e regione  
INDUSTRIA E SERVIZI
- Grafico 2 Infortuni mortali sul lavoro avvenuti nel 2004 e denunciati all'INAIL per settore di attività economica, provincia e regione  
INDUSTRIA E SERVIZI
- Tavola 9 Infortuni sul lavoro avvenuti nel 2004 e denunciati all'INAIL per settore tariffario e provincia  
INDUSTRIA E SERVIZI
- Grafico 3 Infortuni sul lavoro avvenuti nel 2004 e denunciati all'INAIL per settore tariffario e provincia  
INDUSTRIA E SERVIZI
- Tavola 10 Infortuni mortali sul lavoro avvenuti nel 2004 e denunciati all'INAIL per settore tariffario e provincia  
INDUSTRIA E SERVIZI
- Grafico 4 Infortuni mortali sul lavoro avvenuti nel 2004 e denunciati all'INAIL per settore tariffario e provincia  
INDUSTRIA E SERVIZI
- Tavola 11 Infortuni sul lavoro avvenuti in Lombardia nel periodo 2002-2004 denunciati all'INAIL e indennizzati a tutto il 30.04.2005 per anno, gestione e tipo di conseguenza
- Tavola 12 Infortuni sul lavoro avvenuti in Lombardia nel periodo 2002-2004 denunciati all'INAIL e indennizzati a tutto il 30.04.2005 per settore di attività economica, anno e tipo di conseguenza  
INDUSTRIA E SERVIZI
- Tavola 13 Infortuni sul lavoro avvenuti in Lombardia nel periodo 2002-2004 denunciati all'INAIL e indennizzati a tutto il 30.04.2005 per anno, settore tariffario e tipo di conseguenza



- Tavola 14 Infortuni sul lavoro avvenuti nell'anno 2003 e indennizzati a tutto il 30.04.2005 per provincia, regione e tipo di conseguenza  
AGRICOLTURA
- Tavola 15 Infortuni sul lavoro avvenuti nell'anno 2003 e indennizzati a tutto il 30.04.2005 per provincia, regione e tipo di conseguenza  
INDUSTRIA E SERVIZI
- Tavola 16 Infortuni sul lavoro avvenuti nell'anno 2003 e indennizzati a tutto il 30.04.2005 per provincia, regione e tipo di conseguenza  
Settore tariffario INDUSTRIA
- Tavola 17 Infortuni sul lavoro avvenuti nell'anno 2003 e indennizzati a tutto il 30.04.2005 per provincia, regione e tipo di conseguenza  
Settore tariffario ARTIGIANATO
- Tavola 18 Infortuni sul lavoro avvenuti nell'anno 2003 e indennizzati a tutto il 30.04.2005 per provincia, regione e tipo di conseguenza  
Settore tariffario TERZIARIO
- Tavola 19 Infortuni sul lavoro avvenuti nell'anno 2003 e indennizzati a tutto il 30.04.2005 per provincia, regione e tipo di conseguenza  
Settore tariffario ALTRE ATTIVITA'
- Tavola 20 Infortuni sul lavoro avvenuti in Lombardia nel 2003 e indennizzati a tutto il 30.04.2005 per contatto/agente materiale (Variabile ESAW/3)  
AGRICOLTURA
- Tavola 21 Infortuni sul lavoro avvenuti in Lombardia nel 2003 e indennizzati a tutto il 30.04.2005 per contatto/agente materiale (Variabile ESAW/3)  
INDUSTRIA E SERVIZI
- Tavola 22 Infortuni sul lavoro avvenuti in Lombardia nel 2003 e indennizzati a tutto il 30.04.2005 per sede della lesione e tipo di conseguenza  
AGRICOLTURA
- Tavola 23 Infortuni sul lavoro avvenuti in Lombardia nel 2003 e indennizzati a tutto il 30.04.2005 per sede della lesione e tipo di conseguenza  
INDUSTRIA E SERVIZI
- Tavola 24 Infortuni sul lavoro avvenuti in Lombardia nel 2003 e indennizzati a tutto il 30.04.2005 per natura della lesione e tipo di conseguenza  
AGRICOLTURA
- Tavola 25 Infortuni sul lavoro avvenuti in Lombardia nel 2003 e indennizzati a tutto il 30.04.2005 per natura della lesione e tipo di conseguenza – INDUSTRIA E SERVIZI
- Tavola 26 EXTRACOMUNITARI - Infortuni sul lavoro avvenuti nel periodo 2002-2004 e denunciati all'INAIL per regione, provincia e anno  
AGRICOLTURA
- Tavola 27 EXTRACOMUNITARI - Infortuni sul lavoro avvenuti nel periodo 2002-2004 e denunciati all'INAIL per regione, provincia e anno  
INDUSTRIA E SERVIZI
- Tavola 28 PARASUBORDINATI - Infortuni sul lavoro avvenuti nel periodo 2002-2004 e denunciati all'INAIL per regione, provincia e anno  
INDUSTRIA E SERVIZI
- Tavola 29 INTERINALI - Infortuni sul lavoro avvenuti nel periodo 2002-2004 e denunciati all'INAIL per regione, provincia e anno  
INDUSTRIA E SERVIZI
- Tavola 30 Malattie professionali manifestatesi nel periodo 2000-2004 e denunciate all'INAIL per regione, provincia e anno  
AGRICOLTURA

- Tavola 31 Malattie professionali manifestatesi nel periodo 2000-2004 e denunciate all'INAIL per regione, provincia e anno  
INDUSTRIA E SERVIZI
- Tavola 32 Malattie professionali manifestatesi nel 2004 e denunciate all'INAIL per tipo di malattia  
AGRICOLTURA
- Tavola 33 Malattie professionali manifestatesi nel 2004 e denunciate all'INAIL per tipo di malattia  
INDUSTRIA E SERVIZI
- Tavola 34 Malattie professionali manifestatesi nel periodo 2000-2004 e indennizzate a tutto il 30.04.2005 per regione, provincia e anno  
AGRICOLTURA
- Tavola 35 Malattie professionali manifestatesi nel periodo 2000-2004 e indennizzate a tutto il 30.04.2005 per regione, provincia e anno  
INDUSTRIA E SERVIZI





**INAIL**

Direzione Regionale Lombardia  
20121 Milano - C.so di Porta Nuova, 19  
Tel. 0262581 - Fax 0262586061  
E-mail: lombardia@inail.it

**Luigi Lusenti - Paolo Pinardi**

# **Vite da Cantiere**

**Nuovi schiavi e caporali a Milano e in Lombardia  
nel millennio della globalizzazione**

**contributi di don Luigi Ciotti, Franco De Alessandri  
Guglielmo Epifani e Franco Martini**

**Edizioni ComEdit 2000**

**Questo libro non si sarebbe potuto fare senza l'aiuto di:  
Manuela Cartosio, Lorenzo Frigerio, Jole Garuti,  
Liana Maddaloni, Edoardo Madonini,  
Giovanna Rocchi, Giampiero Rossi.**

**Un ringraziamento particolare a Lella Bellina** ¶

**ISBN 88-86751-33-8  
Prima edizione luglio 2005  
Copyright © 2005  
ComEdit 2000 via Delle leghe, 5 Milano - [www.ilponte.it](http://www.ilponte.it)**

*“Nessuna carovana ha mai raggiunto il suo miraggio,  
ma solo i miraggi hanno messo in moto le carovane”*





Questo libro è il frutto di una sinergia e convinzione comune tra Comedit 2000 e la sua rivista (il ponte della Lombardia) con Fillea - Cgil della Lombardia e tutti i soggetti che si sono mossi e continuano a muoversi per battere i mercanti di braccia, gli schiavisti del ventunesimo secolo e ridare la dignità di persone a coloro a cui tutto è negato; dare a questi lavoratori sfruttati, a questi uomini venuti da lontano un segnale positivo, di lotta e speranza significa non solo migliorare le loro condizioni di vita e strapparli dalle grinfie delle reti criminali italiane e internazionali, ma anche e soprattutto tenere aperta la strada della civiltà e dei diritti per gli stessi lavoratori italiani provando ad andare oltre la precarizzazione della vita intera, la depenalizzazione sfacciata di qualsiasi reato inerente la sicurezza e un liberismo sfrenato che hanno fatto del cantiere edile italiano il paradigma dell'intera società.

*Franco De Alessandri*  
*segretario generale Fillea - Cgil Lombardia*



Avevo cinque anni e vivevo con i miei genitori in una baracca, situata presso il cantiere del Politecnico di Torino. I miei genitori erano emigrati a Torino dal Veneto e mio padre aveva un lavoro in questo cantiere, era capomastro, ma non aveva una casa. Da ragazzo vedevo mio padre compilare con cura i suoi rapporti sulla costruzione del Politecnico.

Ascoltare le tante testimonianze dei lavoratori edili durante la carovana antimafia che ha portato all'attenzione del paese la piaga del lavoro nero, ma soprattutto vedere i calli alle mani di questi uomini mi ha fatto ricordare i problemi che mio padre doveva affrontare nella costruzione di quella grande impresa che era ed è il Politecnico. Parto da questo ricordo personale per sottolineare due concetti fondamentali: libertà e dignità.

La libertà è di tutti e si gioca sul terreno dei diritti, della giustizia sociale e della dignità umana, ma occorre affermare con forza questa libertà.

“Non ci sono soldi!”: è questo il ritornello che ci sentiamo continuamente ripetere oggi e che serve sostanzialmente a mettere in discussione alcuni diritti sociali fondamentali. Mentre per la portaerei Cavour - benedetta anche da un vescovo! - i soldi si sono trovati, mancano i soldi per pagare gli ispettori che dovrebbero fare i controlli nei cantieri. Ed è sempre per la mancanza di soldi che i diritti fondamentali della nostra costituzione non vengono rispettati. A partire dall'art. 3 della nostra Costituzione nel quale c'è un valore che non può essere chiuso in un cassetto, perché fondante: il valore dell'u-

guaglianza. Eppure oggi occorre intendersi sul significato del termine "uguaglianza", perché c'è un problema culturale a tale riguardo, perché per molti l'uguaglianza che dovrebbe essere un valore è un disvalore che frena un certo tipo di sviluppo e una serie di pratiche.

Il dato inquietante è che si sta perdendo giorno per giorno la percezione e il senso di illegalità in questo paese, dove vincono i furbi a scapito degli onesti e la dimostrazione viene dai condoni che sono dei veri e propri colpi di spugna.

Di questo oggi non si parla, anche perché l'informazione riesce con estrema fatica a svolgere il proprio ruolo, a far conoscere i fatti. L'informazione ha un ruolo centrale in ogni democrazia, perché il senso di giustizia che c'è in ogni persona fa la forza di un diritto e questo senso di giustizia e questa coscienza hanno bisogno per maturare, per crescere e per svilupparsi della conoscenza. Quindi abbiamo bisogno di essere informati e di informare e tutti hanno il diritto di essere informati e il diritto di informare.. Bisogna tener presente che, come purtroppo succede oggi, con meno informazione o con un'informazione distorta, c'è meno democrazia e vengono anche meno le condizioni per far rispettare quei diritti.

C'è bisogno di verità, di legalità, di trasparenza, di giustizia e non si può costruire una democrazia senza quei diritti. Quei diritti, quelle istanze, quelle vicende umane qui raccontate e quei volti qui presenti con i loro fatti vissuti, hanno bisogno di diventare potere che incide e che grafia. Per fare ciò c'è bisogno di democrazia e ci deve essere la volontà di costruirla.

Perché oggi molti diritti non sono più esigibili, sono deboli e fragili, ma non possono essere lasciati in balia a maggioranze politiche, qualunque esse siano, e neanche in balia a variabili economiche, perché sono diritti! E quindi il flusso del denaro deve assecondare investimenti

che mettano al centro la persona, la sua dignità e il rispetto di quell'articolo 3 della Costituzione che afferma il valore dell'uguaglianza.

Che dire allora del caporalato, che dire del lavoro nero? Mi ricordo delle prime battaglie di "Libera", dei primi libri e delle prime ricerche pubblicate per denunciare questo fenomeno. Tanti luoghi comuni sono stati smentiti. Il caporalato nell'agricoltura del Sud dell'Italia sembrava limitato alla Puglia e alla Campania e invece, alcuni anni un'indagine molto dettagliata con numeri e vicende, pubblicata dalla fondazione Caesar, ha dimostrato l'esistenza del caporalato in Emilia Romagna, denunciando come queste forme di illegalità e di arroganza non sono più legate a una sola area geografica del paese, ma toccano ampie zone del nostro paese.

Oggi la mafia non si sporca più le mani direttamente in alcuni affari illeciti, ma fa degli accordi strategici. Ad esempio, si è scoperto che in Campania le organizzazioni mafiose che gestiscono la prostituzione sono organizzazioni straniere, ma la camorra trae il suo sporco ricavo, affittando le strade, cioè affittando il suolo pubblico, chiedendo una sorta di pedaggio.

Dove si è indagato, dove si è arrivati ad una conclusione, la storia dimostra con fatti che chi viene qui nel nostro paese per svolgere attività illecite che gestisce in prima persona, paga però sempre dazio alle nostre organizzazioni. Questo è stato trovato nelle poche vicende giudiziarie e questo dimostra anche il peso e la forza di una certa realtà.

Occorre quindi avere coraggio nel denunciare le tante situazioni di sommerso e di illegalità nei nostri territori e questo da dieci anni con forza è stato denunciato da "Libera", un cartello di oltre mille associazioni da Legambiente all'Arci, da una diocesi col suo vescovo a Pax Christi, a tante altre, che insieme ad altre piccole ma

importanti realtà del nord e del sud del nostro paese hanno detto basta all'illegalità, basta alla violenza, basta alle mafie.

Non basta fare fiaccolate e manifestazioni, pur importanti, ma occorre che ci sia una continuità di impegno e di lavoro per la costruzione di una giustizia sociale che restituisca dignità e libertà ad ogni persona e, nel caso specifico, al mondo del lavoro.

Parlare di lavoro e dignità, significa anche parlare di lavoro e schiavitù.

L'Onu ci dice che sono 27.000.000.000 gli schiavi nel mondo, cioè persone che devono lavorare forzatamente in condizioni difficili, moltissimi senza retribuzione e privi di libertà. Negli ultimi anni ci sono stati 200 sindacalisti all'anno uccisi per le loro attività, 4.000 messi in prigione a causa della loro denuncia, abbiamo avuto in questi ultimi 10 anni nel mondo almeno 1.000 uomini del sindacato che hanno subito attentati e sono stati torturati, mentre altre migliaia di lavoratori hanno perso il loro posto nella giusta rivendicazione di diritti e dignità. Quindi l'attenzione non deve essere solo concentrata al contesto conosciuto, ma questo contesto deve essere ampliato.

Parlare di lavoro e dignità, significa anche parlare di lavoro e donne lavoratrici.

Negli ultimi tempi ci sono più vittime tra le donne e anche più infortuni tra le donne, infatti negli ultimi 5 anni in Italia c'è stato il 15% di occupazione in più tra le donne, ma anche il 22% di incidenti in più tra le donne lavoratrici. Se si cerca di capire, si scopre che le donne sono occupate in attività in cui i rischi sono in aumento e con lavori sempre più precari, ma non possiamo neppure dimenticare le morti bianche di quelle donne che muoiono per incidenti in casa.

Emerge quindi con forza che bisogna capire e non solo sapere, che bisogna vedere e non solo guardare e che

bisogna ascoltare e non solo sentire. In questo senso deve muoversi il nostro impegno e il nostro lavoro. Il futuro può essere costruito con una piccola vocale, una congiunzione: la "e". C'è bisogno del concorso di tutti in questa opera di costruzione di una società migliore, perché questo mondo non può essere opera di navigatori solitari. E "Libera" non intende lasciare da solo nessuno, sebbene ci sia la coscienza di essere piccoli, piccoli, sebbene vi sia la coscienza del confine, dei limiti che ognuno di noi porta con sé.

La straordinaria forza della "e" unisce tutti noi, tutte le realtà di impegno sociale e civile di questo paese in questo progetto comune. Ciò vuol dire lavorare insieme, creare insieme dei percorsi di denuncia e di progettualità condivisa con quegli uomini e quelle donne che incontriamo nei cantieri e nelle realtà lavorative.

È come costruire una casa, per riprendere un'immagine cara a chi è quotidianamente impegnato nei cantieri edili. Tutto questo non è retorica e la dimensione del "costruire una casa" - che significa poi relazioni e senso di vita - è una dimensione fondamentale per ciascuno di noi. Per chi, come me e tanti altri, ha un riferimento ideale di carattere religioso, non è un caso quindi se, nel Vangelo, tutte le volte che c'è accoglienza, che c'è relazione e che c'è comunicazione si parla di casa e tutte le altre volte si parla semplicemente di mura ed edifici.

Come sarebbe bello se tutto quello che viene costruito nel nostro paese diventasse case, dove quei valori, quei contenuti che vengono spesi con la vita e la fatica dei lavoratori si possano veramente realizzare, e non si costruiscano più solo mura, solo edifici.

Accanto a tutto quel patrimonio di gente onesta che lavora, c'è un altro patrimonio, più sommerso, quello delle attività illegali che le mafie gestiscono in proprio e che hanno decine e decine di lavoratori in nero. Spesso sono



costruire assume la qualità come discriminante, induce a comportamenti più virtuosi, soprattutto nella pubblica amministrazione, imponendo politiche di trasparenza degli appalti e di programmazione urbanistica. Già, l'urbanistica dimenticata, leva del governo del territorio e principale antidoto ai processi devastanti che tante ferite producono dal territorio ai cantieri. Lo sviluppo sostenibile è esercizio della programmazione e qui comincia la nostra battaglia.

Vi è poi la seconda scelta strategica della Fillea. Questo settore mantiene una altissima densità di manodopera occupata. Il capitale umano è la prima risorsa delle costruzioni ed è quella alla quale dobbiamo attingere per imporre una inversione di tendenza rispetto ai processi degenerativi.

Ed è qui che il sindacato può al meglio svolgere la propria funzione se alla azione di tutela e di rappresentanza aggiunge quella di riscatto culturale del lavoro nei cantieri. È troppo diffusa l'idea che il lavoro edile valga poco o niente, professionalmente parlando, ed anche un lavoratore edile quando mette a rischio la propria vita è convinto di mettere a rischio una cosa di poco valore, nonostante sia la propria esistenza.

È questa la montagna che dobbiamo risalire, tenendo insieme i due elementi di valore racchiusi nel lavoratore edile, quello umano e quello professionale. Restituire dignità al lavoro significa restituire dignità anche alla persona. La ribellione culturale deve essere innescata dal poter dire di un lavoratore edile "non solo sono (una persona), ma valgo (come persona che lavora)"...

Oggi tutto è reso più complicato dal massiccio ingresso dei lavoratori stranieri nel settore. Questo fenomeno di proporzioni ormai tali da rovesciare in breve tempo gli equilibri del mercato del lavoro nel settore pone una sfida nuova al sindacato: quella di una rappresentanza e di una

rappresentatività quali terreno di una profonda trasformazione culturale del sindacato stesso. Il problema, infatti, non è quello di integrare i “diversi”, in questo caso di colore, né quello di dare spazio ad alcuni loro “ambasciatori” nelle stanze sindacali, bensì quello di costruire una nuova organizzazione multi-etnica e –dunque- multiculturale.

La Fillea può essere un laboratorio avanzato dove provare a vincere questa sfida.

La carovana antimafia per noi è tutto questo. Un viaggio verso una terra dove le persone, le donne e gli uomini, le sorelle e i fratelli –come in uso nel linguaggio degli immigrati- possano fare delle loro intelligenze e del loro diritto alla conoscenza i principali arnesi da lavoro, anche nei cantieri dove spesso l’utilità del lavoro è affidata impropriamente solo all’esercizio fisico e non altrettanto all’esercizio delle doti creative. La comunità solidale con la quale abbiamo intrapreso il viaggio sono le associazioni, le istituzioni, la politica e la cultura ognuno dei quali occupa uno spazio nell’agire quotidiano, spazio dedicato ad una causa da troppe parti relegata ad un passato nostro, ma che sa molto di futuro dal quale non vogliamo essere esclusi né resi marginali. Come in tutte le carovane i pericoli, i nemici non mancano. Le mafie sono la criminalità organizzata, ma la criminalità organizzata non è altro che la manifestazione più violenta di corposi interessi che si oppongono all’avanzare di un vento nuovo. Quel tentativo di resistere assume tanti altri aspetti, travestimenti, connivenze che inquinano gravemente le istituzioni pubbliche e la stessa responsabilità sociale delle imprese.

Partiti da Milano abbiamo attraversato tutto il Paese. La nostra carovana è diventata via, via un corteo che si è ingrossato perché la ragione è dalla nostra parte, dalla parte dei deboli, come spesso è capitato nella storia. Ma è anche la nostra forza, che ci ha consentito in questi mesi di raggiungere importanti risultati nell’azione contrattua-

le e nella battaglia per la trasparenza e regolarità del settore.

Sono i risultati che rendono luminoso il tramonto delle nostre giornate e che ci consentono di ripartire all'alba di ogni mattina verso i cantieri del terzo girone dell'inferno, con l'entusiasmo di chi crede davvero in un mondo migliore.

*Franco Martini*  
*Segretario nazionale Fillea Cgil*

Noi non siamo soltanto quelli della denuncia, che sollevano problemi solo quando avviene qualche infortunio, perché emerge qualche illegalità, dobbiamo avere questa funzione, ma non soltanto questa.

E voglio dire che quando è capitato - per quello che è accaduto in passato a Napoli, a Genova, dopo fatti particolarmente gravi per la coscienza democratica dei cittadini di questo paese - di usare i termini che in questi casi si usano (intollerabile, vergognoso, fuori dall'Europa) che questo non è un mestiere che ci piace, che noi vorremmo fare altro, vorremmo evitare che queste cose avvenissero. Vorremmo contribuire, come stiamo facendo assieme ad altri, a determinare le condizioni perché questo fenomeno si esaurisca e perché questo settore passi dalle difficoltà che lo attraversano ad una fase migliore, soprattutto per quanto riguarda il lavoro e la condizione dei nostri lavoratori.

D'altra parte è anche vero che quando accadono fatti particolarmente pesanti e negativi, accanto alla denuncia noi troviamo quasi sempre - lo dico esplicitamente - un imbarazzo degli amministratori, un imbarazzo delle imprese che tendono quasi sempre, così come noi facciamo le denunce alte, a minimizzare quello che accade.

Ci troviamo di fronte a questa curiosa situazione: il sindacato fa denuncia attorno ad un fatto, ad una tragedia, ad una difficoltà, suscita una emozione in quella realtà, in quella città, tra i lavoratori di quella zona e gli amministratori si sentono quasi colpiti, in difficoltà e cominciano a dire: era tutto a posto, abbiamo fatto le cose i ordine,

quanto è accaduto non è dovuto se non a fatalità.

Capisco che c'è anche questo, perché in qualche modo c'è l'immagine pubblica delle amministrazioni, delle città, che prevede il rispetto dei tempi di un'opera importante - oggi è Torino per le Olimpiadi, ieri era Genova per la cultura, Napoli, Milano - che si trova di fronte a questo fatto. Non vogliamo però proseguire in questa logica della denuncia, vorremmo provare con la determinazione che ci è propria a far avanzare processi riformatori che ci consentano di aggredire davvero i nodi e i problemi che fino ad oggi non si sono riusciti a risolvere.

C'è un punto di vista in più che ci giustifica in questo lavoro, perché se noi crediamo al valore e alla sicurezza del lavoro, alla dignità del lavoro, all'importanza sociale del lavoro è evidente che la condizione di legalità è funzione di questa scelta e rappresentanza.

Perché quando dovesse avvenire (ed avviene e si ripete) che lavoro invece fa rima sempre più con l'illegalità, allora c'è un corto circuito insopportabile nella nostra funzione sociale, nei nostri valori e in quello che vogliamo fare perché il paese sia migliore.

Non può esserci una contraddizione tra lavoro, lavoratori e legalità.

Perché quando si apre questa contraddizione, salta una architrave fondamentale di un disegno di società, di un disegno di convivenza e anche della qualità della democrazia e del vivere civile di una comunità nazionale.

Ci siamo convinti, e non da oggi, che affrontare questi nodi non consente scorciatoie, è un percorso difficile e complesso, però allo stesso tempo non possiamo rassegnarci.

Parole come caporalato, che pensavamo di aver consegnato all'albo di una litografia di un'Italia di cinquanta anni fa, di cento anni fa quando nacque la Cgil, invece ritornano.

Il numero degli infortuni sul lavoro di cui continuiamo ad avere un primato tristissimo in Europa, anche con i lievi miglioramenti di cui si parlava prima, continuano a rappresentare una piaga insopportabile per il nostro paese.

E perché a distanza di tanti anni, e nonostante tanti sforzi questi problemi restano aperti?

Credo che davvero questo sia il vero paradosso con il quale dobbiamo misurarci.

Abbiamo un settore che da otto anni cresce, che occupa, dopo gli anni della ricostruzione, un numero altissimo di persone soprattutto nelle aree urbane dove tradizionalmente non c'era questa presenza.

Abbiamo norme di legge, soprattutto quelle nuove, frutto anche di intese tra le parti, che ci consentono di dire che un aspetto normativo così avanzato non lo avevamo mai avuto fino ad oggi.

Si realizzano accordi in importanti città, come Milano e Torino ma anche da altre parti, dove si registra una volontà delle istituzioni e delle parti di affrontare correttamente il tema della legalità, della trasparenza e della sicurezza nel settore.

Malgrado tutto questo, la quota di lavoro nero si mantiene altissima (dal 18% al 50%), l'evasione contributiva altrettanto alta, e fenomeni vecchi e nuovi come il caporalato sono all'ordine del giorno.

Basta andare in tre posti a Roma, in tre posti a Milano o a Torino alle sei del mattino e si capisce di cosa si sta parlando. E questo fenomeno del caporalato non è occasionale, è qualcosa che si sta strutturando e attorno a queste modalità e a queste procedure c'è l'interesse malavitoso ad avere un controllo sull'occupazione, sull'immigrazione clandestina per fare soldi. Quasi che fosse diventata una parte strutturale della modalità di lavoro e di controllo in questo settore.

Questo è il paradosso. Come può essere che un settore che

cresce, contemporaneamente una normativa che si fa più matura e scelte responsabili delle parti, lasciano la situazione in questa gravità?

Chiedo solo che questo paradosso non venga dimenticato e continui ad alimentare le intenzioni e gli sforzi di tutti, perché questa situazione fa del male al lavoro, alle imprese, al settore e al paese.

D'altra parte, non è un caso se questo avviene e così si giustifica in presenza di una caratteristica dei problemi industriali nel settore delle costruzioni che, nonostante lo sviluppo, continua a manifestare grandissimi problemi.

Anch'io penso che ci sia una caduta relativa della qualità dei prodotti in questo settore che è testimoniata dal fatto che, a differenza degli anni passati, viene ricordato come questo settore che si espande in Italia ha tante difficoltà ad espandersi fuori dai nostri confini. Lo dimostra il fatto che il numero di addetti per azienda rimane troppo basso, che la logica imprenditoriale di crescita non si afferma.

Da questo punto di vista non c'è un'anomalia, perché è la fotografia della situazione e della qualità del nostro sistema produttivo industriale. Dove la qualità è bassa, il numero di addetti per impresa è anomala rispetto al paese, non crescono imprese di medie e grandi dimensioni, investire in sicurezza e formazione o innovazione tecnologica diventa un lusso o una non scelta da parte di troppe imprese.

È il rischio del declino industriale del paese.

Ho detto che abbiamo finalmente una normativa più avanzata e penso che non convenga a nessuno mettersi in un ciclo di cambiamento continuo delle normative. Perché lo vediamo, vale per gli incentivi agli investimenti nelle aree svantaggiate, vale per altre forme di controllo pubblico, quando cambi ogni mese la normativa non hai nemmeno la possibilità di attivare la macchina dei controlli conseguenti. Il cambio continuo della normativa

facilita chi non vuole rispettare la legge.

Non dobbiamo rimetterci in una logica in cui dobbiamo cambiare tutto.

Dobbiamo, invece, fare due operazioni. Vedere anche rispetto alla normativa quale miglioramento ci può essere di piccola dimensione e come lavoriamo in modo particolare sulla formazione delle persone preposte ai controlli. Perché una norma buona può essere elusa, attraverso le contraddizioni che il testo contiene, attraverso l'assenza della volontà dell'applicazione di procedure di verifica e controllo, attraverso il fatto che mancano risorse, che non si formano coloro che debbono controllare.

Sappiamo come funziona l'assenza di controllo rispetto ad una legge, ma se è così questo deve diventare un impegno forte e interno alle nostre politiche di riforma del settore.

In più la norma può non essere sufficiente, ma guai a noi se non la riteniamo necessaria, perché a quel punto non c'è più alcun principio di legalità, di conformità, non c'è certezza a cui ancorarsi.

Secondo. Credo che se i problemi del settore hanno queste caratteristiche, non c'è dubbio che anche qui vale quello che vale nel resto dell'industria soprattutto manifatturiera: dobbiamo intervenire sempre di più e meglio perché cresca la qualità dell'offerta.

Il problema della nostra industria, del nostro sistema produttivo è la scarsa e non omogeneamente alta qualità dell'offerta, vale per i beni, per i servizi e per un settore come le costruzioni.

Sembra semplice a dirsi ma è complicata da farsi, perché mentre siamo capaci di avere una grande dimestichezza con il governo delle domande dei processi produttivi e di regolazione dei mercati o degli investimenti, intervenire sulla qualità dell'offerta richiede tempi più lunghi, una logica di sistema attenta a questo problema e grande capa-



cità di selettività e selezione. La qualità dell'offerta richiama immediatamente la qualità formativa e di competenze di chi lavora.

E non a caso noi abbiamo una incidenza molto alta degli infortuni e dei morti sul lavoro in questo settore, dove il livello delle competenze individuali e la formazione individuale è particolarmente bassa.

Qualcosa lega il come migliorare la qualità dell'offerta e il come migliorare la qualità di una componente fondamentale dell'offerta: la competenza di chi lavora.

Qui dobbiamo provare ad alterare il regime delle convenienze in una logica di mercato corretto; perché se le forze e le convenienze che spingono a tenere un lavoro fuori dalla legalità, nel lavoro nero, nell'assenza di conformità a principi di sicurezza e salute sono più forti di quelle che spingono a processi di conformità alla legalità, questa battaglia non si può vincere, è un tiro alla fune che si spezza nell'altra direzione. Qui bisogna cominciare ad agire seriamente.

C'è un problema che riguarda la rivisitazione della legge sull'immigrazione, perché la logica del permesso di soggiorno legata al permesso di lavoro è quella per cui tu hai un serbatoio di manodopera che, non potendo lavorare regolarmente, diventa oggetto di fenomeni legati alla criminalità organizzata.

Non è una questione ideologica, ma pratica e di buon senso.

*Guglielmo Epifani*  
*Segretario nazionale Cgil*

# **Vite da Cantiere**



Milano, 20 settembre, ore 5 del mattino, arrivano i furgoni della Carovana Antimafia. Sono tappezzati di manifesti e di scritte contro la criminalità, sui beni confiscati, per una cultura della legalità. Passano in uno scenario che sembra irreale: strade deserte, semafori lampeggianti, finestre chiuse e buie. Una città che raramente capita di vedere e vivere. Ancora per pochi minuti, poi sarà il traffico di sempre, il rumore di sempre, lo smog di sempre. E sarà anche il mercato delle braccia, in uno dei tanti angoli di piazzale Lotto, una piazza della circonvallazione di Milano, la Milano capitale della finanza, dell'industria, del moderno e del postmoderno.

Ma di questo continueremo a parlarne più avanti. Ora torniamo ai nostri furgoni e alla storia di Carovana Antimafia. Una storia ormai decennale.

Nel dicembre del 1994, due anni dopo le stragi Borsellino e Falcone, la Carovana si era messa in moto da Capaci, luogo simbolo della lotta alla mafia e aveva attraversato la Sicilia, toccando tanti posti tristemente noti per la presenza criminale: Licata, Palermo, Marineo, Corleone, Bidona, Racalmuto, Siciliana, Canicattì, Gela.

Il viaggio fu ripetuto nel '96: da San Giuseppe Jato, feudo del boss Brusca, fino a Niscemi attraversando Palermo, Bolognetta, Corleone, Cianciana, Palma di Montechiaro, Gela. Il '96 è anche l'anno in cui il vicepremier di allora, Walter Veltroni, in collegamento da Firenze, dà il simbolico via alla Carovana.

Poi il '97, la Carovana parte con un progetto specifico: Pole Position, un programma per il recupero e il reinseri-

*esista un intervento della forza pubblica. Oppure che non si avverta l'indignazione dell'altra gente, dei pendolari che vanno a lavorare. Ma se il problema è di carattere sociale, allora, si deve fare anche una grande campagna di carattere etico, culturale e morale. Questi fenomeni devono essere banditi da una società moderna ed evoluta come la nostra. Le istituzioni devono fare la loro parte facendo rispettare la legalità in tutti i campi. C'è anche un problema di carattere repressivo, non lo ignoriamo, ma deve stare assieme a tutto il resto. Ecco perché l'incontro con Carovana Antimafie va vissuto come un salto in avanti, come un impegno forte della società civile organizzata nella denuncia del fenomeno e per l'affermazione dei diritti. Speriamo di poter parlare presto, in termini altrettanto positivi, delle risposte istituzionali, sia nel campo legislativo che della prevenzione e della repressione".*

*"A due passi dagli uffici dove si decidono le sorti dell'intera economia italiana, per le strade, nelle piazze c'è una città che deve fare i conti con un fenomeno di schiavitù", così, sempre su Panorama, Carmelo Abate racconta l'inizio della sua esperienza di muratore in nero, assoldato da un caporale per poche lire.*

*"Un film di Ken Loach" definisce Abate questo mercato di braccia a cielo aperto. Purtroppo gli "extracomunitari fermi con una sporta di plastica in mano (...), la macchina che passa e li raccoglie (...), il grande cantiere edile, quasi 9 ore di lavoro sotto il solleone (...) e infine una paga irrisoria..." non sono un copione cinematografico ma una realtà con regole precise e disumane: "lavoro nero, nessuna copertura sanitaria o assicurativa. I soldi? Tre quarti della paga li trattiene il caporale. Se ti fai male o muori ti lasciano per strada. Non ti conoscono, non lavori per loro. Funziona così, prendere o lasciare, mai ribellarsi".*

Prima di essere "arruolato" Abate ha passato settimane intere nei luoghi dove, a Milano, si reclutano i "disperati della terra". Poi, una mattina, in piazzale Lotto, davanti a Mc Donald's, l'incontro con un caporale, un siciliano del paese di Carmelo Abate: *"Di dove sei? Ma sei proprio delle mie parti... Vo' travagghiari? Un ti preoccupare. Ora ti presentu 'au capu"*. Il capo è un egiziano, vestito elegante, con auto di lusso e telefonino. Si parlano, poi l'egiziano gli chiede il numero di telefono. Richiamerà lui. Abate non si scoraggia e "bussa" direttamente a un grande cantiere di viale Certosa. Davanti a un ingresso secondario parla con l'intermediario: *"Sai fare il ferraiolo? Per farti lavorare ho bisogno di una carta d'identità, del libretto di lavoro e del codice fiscale"*. No, risponde il nostro cronista, lui non vuole essere messo in regola, cerca si lavoro, ma in nero. *"Bene, dice l'intermediario" prendo il nome e ti chiamerò"*.

Passa ancora una settimana e arriva la prima telefonata: è Ali, l'egiziano. L'appuntamento è per il giorno dopo, alle sette del mattino davanti alla stazione di Lambrate. Il giornalista di Panorama si ritrova in macchina altri quattro egiziani, destinazione Piacenza.

Il cantiere copre un'area vastissima. Si costruiscono 144 appartamenti. Il compito di Abate, assieme agli altri extracomunitari, consiste nel preparare le gabbie di ferro dove sarà poi gettata la colata di cemento. Sono le otto del mattino, il sole è già alto. Quell'estate, quella del 2003, sarà ricordata come la più calda del secolo. Niente casco di protezione, niente guanti. I tondini inizia a scottare. Se il giornalista comincia a soffrire, non altrettanto i suoi colleghi nordafricani: non si fermano un attimo, paiono non accusare nessuna stanchezza. Passa qualche bottiglia d'acqua, si beve a canna, di bocca in bocca. A mezzogiorno le mani sono piene di lividi, esce sangue.

La tentazione di correre alla macchina e andarsene è forte. Non lo fa, tiene duro fino alle 17,30. Finalmente è finita. Poi l'autostrada per Milano, l'inevitabile coda, il rientro a casa dopo le otto. La telefonata di Ali arriva in serata, per domani non ha bisogno. Richiama lui e i soldi arriveranno la prima volta che si incontreranno. Quanto? Tre euro e mezzo l'ora.

Facciamo un po' di conti. Ci aiuta Franco Di Girolamo, segretario generale della Fillea CGIL di Milano. Nell'articolo pubblicato su Panorama, Di Girolamo spiega come *"l'evasione fiscale e contributiva su una singola ora di lavoro è di 14 euro. Se si pensa che solo in provincia di Milano la stima delle ore lavorate in nero nel 2002 è di 60 milioni, siamo su un'evasione di 840 milioni di euro"*.

La storia del cronista di Panorama, muratore per un giorno, finisce così: *"Qualche giorno dopo il siciliano (Carmelo Abate) si rifà sotto con il cantiere della zona di viale Certosa a Milano. C'è sempre lo stesso intermediario: "oggi non ho bisogno di bassa manovalanza, ma vieni lunedì e sei dei nostri. Ti do 10mila lire l'ora". Il lunedì alle 7,15 l'uomo arriva con un furgone bianco. Dentro ci sono tre tunisini, altri aspettano all'angolo. All'interno si lavora già da un quarto d'ora, ma gli extracomunitari entrano solo quando arriva lui. Si ricomincia con il ferro. E via per tutto il giorno. Questa volta almeno ci sono i guanti. Caschi di sicurezza manco a parlarne. Altre ore e ore d'inferno. Uno degli extracomunitari si fa male. Ha la testa fasciata, perde sangue. Un altro lo accompagna fuori.*

*Ancora una volta guai a chiedere le "10mila lire pattuite". Il primo giorno non viene pagato mai a nessuno. Se ne riparlerà domani".*

Va fatta una premessa sostanziale. Con il fenomeno dell'irregolarità e del lavoro nero, purtroppo, conviviamo da tempo. Purtroppo nel settore edile, dopo la stagione di tangentopoli, con la ripresa del comparto, specialmente al nord, e soprattutto per quanto riguarda le opere pubbliche c'è stato un rincrudimento del fenomeno, soprattutto legato alla presenza di tanti lavoratori immigrati.

Il business del "mercato delle braccia" è un affare da più di 4 miliardi di euro l'anno ed è destinato ad aumentare nel futuro. È un business che ingolosisce molti, anzitutto le organizzazioni criminali, parte integrante del "traffico delle persone" a cui si dedicano con attenzione e ferocia le mafie di molti paesi, soprattutto nel Mediterraneo.

Bastano pochi dati per rendersi conto di questa realtà.

Il costo lordo di un'ora di lavoro regolare è di circa ventun euro l'ora. Spesso i lavoratori reclutati da un caporale non ne percepiscono più di tre o quattro. Il resto rimane nelle mani dello stesso caporale che, a fine mese, può anche chiedere una mazzetta supplementare di duecento, trecento euro, pena la perdita del posto di lavoro.

Secondo la Fillea Cgil, a Milano su centomila operai impiegati nel settore edile una buona metà è retribuita illegalmente. Di questa metà circa il 34% è rappresentato da extracomunitari.

La situazione di Milano non è diversa da quella del resto dell'Italia. Le ispezioni della Guardia di Finanza nel 2004 nei cantieri edili denunciano quote altissime di lavoro irregolare.

La graduatoria vede in testa il Nord con una percentuale di oltre il 40%, seguito dal Sud con il 32% e dal Centro con il 27%. Le ispezioni messe a punto nel 2004 dalla Guardia di Finanza rilevano che una impresa su quattro utilizza lavoro "sommerso".

Ed ecco un primo cambiamento non da poco. Solo fino a qualche anno fa parole come caporalato, lavoro nero, edi-



lizia ci avrebbero ricordato il profondo Sud. Invece, come dice il segretario generale nazionale della Fillea Franco Martini: "...oggi il Nord ha tragicamente superato il Sud. Perché il maggior numero dei cantieri è aperto al centro nord; perché le principali risorse sono investite qui. Questa verità ne contiene un'altra ancora più tragica: la ricchezza e la crescita non portano con se, automaticamente e naturalmente, il superamento delle contraddizioni. Se il caporalato, cioè il cancro che corrode questo settore, si sviluppa laddove si concentra la ricchezza, significa che non è automatico il nesso ricchezza-miglioramento delle condizioni. Allora serve una iniziativa, una lotta per fare in modo che una parte della crescita economica si traduca in progresso, in diritti, in modernità del lavoro".

Le grandi opere, i grandi cantieri di cui parla Martini hanno un nome e vale la pena di citare almeno i più importanti: Alta Velocità, Fiera a Milano, Olimpiadi a Torino. Il fenomeno è ancora più grave quando interessa importanti opere pubbliche, che vengono inaugurate con tanto di tagli di nastro alla presenza di sindaci e presidenti delle regioni.

E qui inseriamo una riflessione, a cui nessuno dei nostri interlocutori, in primis quelli sindacali, si è sottratto. C'è, a volte, una sottovalutazione del rischio che investe anche le istituzioni governate dal centrosinistra. Ancora di più, i cittadini che si costituiscono in cooperativa per costruire una casa, le stesse strutture del movimento operaio che favoriscono la partecipazione dei lavoratori a cooperative che permettono l'acquisto di un alloggio a prezzi più bassi, rischiano di non sapere o di non ricordare la vita che si svolge in un cantiere, le irregolarità, lo sfruttamento, la vera e propria schiavitù a cui vengono sottoposti molti lavoratori edili, particolarmente extracomunitari.

La prima storia di “ordinario sfruttamento” che vogliamo riportare su queste pagine riguarda proprio una delle “grandi opere”.

La racconta Giampiero Rossi, giornalista de l'Unità. È una storia esemplare accaduta proprio a Milano, nel cantiere più grande d'Europa, quello della nuova fiera a Rho-Pero.

*“Volevano onorare il morto. Quel poveretto era volato nel vuoto e si era schiantato al suolo a poche decine di distanza da loro. E poi c'era quella dannata pioggia, accidenti, è pericoloso arrampicarsi sulle impalcature quando il cielo la manda già a scrosci. Tanto vale fermarsi un po', hanno pensato i ragazzi siciliani arruolati dalla ditta C. di Torino, in fin dei conti anche tutti gli altri hanno dichiarato qualche ora di sciopero per non far vedere che i muratori restano indifferenti davanti alla morte di un collega.*

*E invece no. Al signor X non stava per niente bene questa pausa nel “suo” cantiere, uno dei tanti aperti nel gigantesco scheletro che darà forma al nuovo polo fieristico milanese sul territorio a cavallo tra Rho e Pero. A dire il vero, il signor X non era il padrone, era solo un “referente”, una figura indefinita che agisce da intermediario tra il datore di lavoro e la manovalanza. Insomma, un caporale. A lui dovevano rispondere, da sempre, dall'inizio, perché era stato lui – in fin dei conti - a raccogliarli da quella piazza fredda, all'alba di una mattina milanese, e a concedergli una “prova” in cantiere. Loro cercavano lavoro e lui glielo ha dato, ma alle sue regole, chiaro, senza troppi fronzoli e scartoffie: i soldi sono questi, il lavoro è questo, prendere o lasciare, tanto qui è pieno di gente che vuole lavorare senza rompere le balle, guardatevi attorno.*

*Lo avevano accettato quel lavoro, altro che, avevano risalito l'intera penisola proprio per quello. Sapevano*

*fare i muratori, loro, e Milano c'è sempre bisogno di gente che conosce il mestiere. E pazienza se neanche questa volta c'era un contratto, i contributi per la pensione e tutta quella roba di cui si sente sempre parlare ma che alla fine non si vede mai. L'importante, come sempre, è avere un lavoro per qualche mese e portare a casa un po' di soldi. Il resto si vedrà. Per un mese, in effetti, tutto è filato liscio tra i ponteggi della Fiera che verrà, ma quel venerdì il signor X ha varcato una soglia che loro non avrebbero mai permesso a nessuno di oltrepassare. Anzi due. La prima è stata quella della dignità, "perché, minchia, almeno fermarci un'ora per rispetto a uno che è morto", si sono detti i ragazzi siciliani quando il "referente" gli ha esortati a non fare troppe storie e a riprendere il lavoro nonostante la pioggia battente. Loro però hanno insistito, "signor X, non vede che si sono fermati tutti, è pericoloso andare lassù con tutta quest'acqua...". Ma quello niente, a lui non gliene frega molto di quel che fanno gli altri e delle condizioni in cui si lavora sulle impalcature. Così ha superato la seconda soglia, ha commesso l'errore fatale, stupido - a pensarci bene - per uno come lui che ragiona esclusivamente sulla base del denaro: li ha cacciati via. "Voi ve ne andate via subito di qui", ha sibilato, "e non vi do una lira".*

*Ha peccato di tracotanza, il signor X, forse perché davvero ormai si era abituato a fare il bello e il cattivo tempo con quei lavoratori umiliati, forse davvero si sentiva in grado di trattarli a proprio piacimento, come schiavi. Così forte doveva essere la sua sensazione di onnipotenza, dentro quei cantieri e nelle piazze dove a decine gli elemosinavano una giornata di lavoro in nero e per pochi soldi. Ma con quei tre aveva fatto proprio male i conti. Non ci hanno visto più, sarà il temperamento mediterraneo, sarà che li aveva già provocati abbastanza calpestando la loro volontà di ricordare quell'uomo morto sul*

*lavoro sotto i loro occhi, fatto sta che non hanno scaricato la loro rabbia nel modo che l'istinto avrebbe potuto suggerire, cioè sulla persona di mister X. No, hanno fatto di più e di meglio: attorno all'ora di pranzo, dopo lunghe, animate, includenti discussioni nelle quali l'arroganza del signor X non viene mai meno, proprio nella zona tra i tornelli d'ingresso e la postazione dei controlli di sicurezza, i tre operai si arrampicano su una gru e inscenano una clamorosa protesta. "Vogliamo i nostri soldi, altrimenti non scendiamo da qui", gridano attirando l'attenzione di tutto il cantiere. E per oltre un'ora e mezza restano lì, appollaiati lassù, sotto la pioggia. Arrivano anche occhi indiscreti - carabinieri, sindacalisti, giornalisti... insomma, "rompicoglioni". Inizia una strana trattativa dalla quale affiora un quadro inquietante: quei ragazzi lavorano da circa un mese alla fiera per conto di una ditta, ma ad arruolarli è stato chiaramente un caporale. Che, appunto, ha passato il segno quando, nel mandarli via, non ha raccolto la loro unica, fondata richiesta: "Non c'è problema - avevano detto infatti i tre, tutto sommato concilianti - ce ne andiamo, ma vogliamo i nostri soldi". Mister X replica picche ed ecco la protesta sulla gru. Un bel casino.*

*Ormai il caporale non può più cavarsela da solo. Anzi, per lui e per chi si serve delle sue "prestazioni professionali" conviene che sparisca subito, prima che a qualche giornalista venga in mente di fare domande. Devono arrivare alcuni dirigenti della Nuovo Polo Fiera (Npf), la società che gestisce l'appalto, che li convincono a scendere dalla gru staccando tre assegni per pagare il lavoro fatto. L'azienda C. viene sospesa dai lavori su decisione della Npf e, soprattutto, subisce una bella spallata il muro di omertà nel cantiere, emergono particolari davvero delicati: paghe gestite anche in contanti ("ho visto uscire certi rotoli di banconote...", racconta un operaio) da per-*

*sonaggi terzi, dispositivi di sicurezza non disponibili per tutti gli operai (tre imbragature per dodici lavoratori), difficoltà persino per ottenere un paio di guanti da lavoro e molto altro. I tre ragazzi siciliani forse non se ne rendono conto ma la loro ribellione si trasforma in un cuneo importante nella ragnatela dell'illegalità che soffoca il lavoro nei cantieri. Il colpo di grazia sul pietoso velo del silenzio, dell'omertà e dell'ipocrisia arriva però qualche mese più tardi, in primavera, quando il paziente lavoro dei sindacati degli edili conduce a un blitz clamoroso, che permette di cogliere in flagranza un caporale ricattatore. I lavoratori immigrati e italiani erano costretti a girare agli estorsori il guadagno di più di cento ore lavorative, a subire ricatti sulla sicurezza e sulla garanzia del posto. "Vuoi lavorare? Allora paga la tangente", così funziona il caporalato nel cantiere della nuova fiera di Milano. I soldi versati andavano poi a un loro "collega", che oltre a lavorare nello stesso cantiere si dedicava al reclutamento di manodopera per l'azienda subappaltante. In quel momento i tre ragazzi siciliani umiliati da mister X e cacciati dalla ditta C. sono già lontani. Sono scappati in fretta e furia, perché l'ambiente è di quelli pericolosi. Rischiano ritorsioni e vendette, visto che l'ambientino del mercato delle braccia confina con quello della criminalità organizzata sin dai tempi della trasferta milanese di un boss mafioso come Luciano Liggio. Forse loro non sanno che anche grazie alla loro protesta, lassù in cima a quella dannata gru, hanno contribuito a scopercchiare il pentolone dell'illegalità criminale che – ormai si può dire – avvelena anche il più grande cantiere di Milano. Peccato solo che il silenzio sia calato ancora una volta troppo rapidamente su questo scandalo per la civiltà. E anche questa mattina, all'alba, qualche disperato si sia consegnato, suo malgrado, ai mercanti di braccia che ancora si muovono all'ombra di imprese tolleranti".*

I dati sul cantiere fiera, pubblicati sempre da Rossi sul suo giornale, sono impressionanti: *“un’area di circa 530.000 metri quadrati, dove lavorano almeno 1.500 persone, dove addirittura è stato allestito un complesso di “residenze” in grado di ospitare fino a 760 posti letto, un campo di calcio, un servizio interno di bus navetta per gli spostamenti dei lavoratori, pronto soccorso presidiato 24 ore su 24 e molto altro ancora. Insomma, una cittadella dalla quale dovrà nascere la nuova area espositiva. Ma come si fa a sapere davvero chi e come si muove là dentro, dove di notte qualcuno è riuscito persino a organizzare un servizio di “luciole” a domicilio per i muratori?”*. La domanda di Rossi fa riferimento a tutta una serie di fatti delittuosi avvenuti all’interno del cantiere, denunciati dai sindacati e su cui lavora da tempo la magistratura. *“Ora - costata Rossi - i giornali scrivono, anche quelli che di solito non si interessano troppo alle vicende del mondo del lavoro, accendono i riflettori sulle condizioni di vita in quel cantiere. Raccontano di tutto, persino dell’”intervento dei carabinieri di Rho per una rissa scoppiata nei dormitori del cantiere di Rho-Però che ospitano centinaia di lavoratori”*.

Un’altra efficace descrizione del cantiere della Fiera sta in queste poche righe di un articolo di Manuela Cartosio pubblicato dal manifesto l’undici giugno 2004: *“Un cantiere, soprattutto di queste dimensioni, è un complicato gioco a incastro che plasma a sua immagine e somiglianza tutti i rapporti di lavoro. Braccia, competenze, attrezzature devono essere rapidamente disponibili quando servono e altrettanto rapidamente dismesse quando un segmento di lavoro è ultimato. Metalmeccanici, elettricisti, impiantisti, idraulici, trasportatori, addetti ai servizi, tutti in un cantiere diventano edili per contaminazione. Con quel che ne deriva: contratti a tempo, lettere di*

*dimissioni firmate in bianco all'atto dell'assunzione, irregolarità varie e, spesso, caporalato”.*

La mancanza di ogni regola, di ogni controllo mette immediatamente in relazione il lavoro irregolare col problema della sicurezza e con il drammatico fenomeno degli incidenti mortali in edilizia, che nel 2004 sono stati 231, che per oltre il 60% accadono il primo giorno di lavoro e che, per il 18%, interessano lavoratori extracomunitari spesso non in regola.

C'è un dato impressionante: all'inizio del ventunesimo secolo, nonostante le grandi innovazioni tecnologiche che potrebbero consentire una maggiore sicurezza nei luoghi di lavoro, siamo in presenza di un incremento degli infortuni invalidanti e soprattutto degli incidenti mortali nei cantieri a cui si aggiunge un aumento del lavoro nero e irregolare. Una drammatica situazione determinata in primo luogo dal mancato rispetto delle regole da parte delle imprese che vincono gli appalti e di quelle a cui vengono affidati i subappalti, dallo sfruttamento dei lavoratori, soprattutto extracomunitari, per alcuni aspetti peggiore rispetto a quello subito, negli anni '60-'70 da coloro che dal Sud salivano al Nord.

*“Certamente peggiore - afferma senza ombra di dubbio Archimede Tripiedi, muratore da sempre e da sempre impegnato nel sindacato tanto da essere membro del direttivo nazionale della Fillea Cgil, - uno dei pochi membri che sta in produzione” dice con orgoglio.*

La sua storia di “cantiere” comincia già al suo paese, Pulsano in provincia di Trapani. All'epoca il lavoro si trovava in piazza il sabato o la domenica. Il mastro dava il posto a chi si presentava e consegnava anche lo stipendio, anzi la giornata, a chi aveva lavorato. *“Non era caporalato - precisa Tripiedi - ma solo un'abitudine che si perpe-*

*tuava nei paesi del sud. Il caporalato si organizzava nell'agricoltura ed era stagionale. All'epoca prendevamo dalle 600 alle 800 lire al giorno, e al paese ho fatto la mia prima vertenza. Pensavo che ci pagassero poco, anche perché costruivamo villette nei boschi per gente facoltosa. Così ho detto agli altri: quando viene il padrone noi gli facciamo vedere che mangiamo solo pane, né pomodoro, né olive, né altre verdure. Solo pane. Così quando è arrivato abbiamo detto: ha visto con quello che ci da non possiamo neppure mangiare. Lui ha cercato di convincerci ma poi ha ceduto e siamo passati a prendere duemila lire al giorno. In paese fu uno scandalo, per la prima volta qualcuno aveva osato difendere i propri diritti. Poi sono venuto a Milano, esattamente a Sesto San Giovanni. C'era lavoro nero ma non c'erano caporali e nei cantieri trovavamo operai come noi, sindacalizzati che ci spiegavano il lavoro e i nostri diritti. Noi non eravamo ricattabili come oggi gli extracomunitari. Io potevo tornare al mio paese, sì ero uno sconfitto, ma non avrei fatto la fame e potevo sempre provare a emigrare un'altra volta. Ma questi poveri ragazzi, in fuga dalla guerra, dalla fame, dalla disperazione dove volete che tornino? Sono schiavi, in balia di individui senza scrupoli. È questa la forza dei criminali che commerciano in uomini. Così i cantieri si sono riempiti di extracomunitari, uomini disperati usati per far la guerra ai lavoratori italiani, una guerra fra poveri, mentre i "veri signori della guerra" rimpinguano i forzieri, creano liquidità finanziaria al di fuori e al di sopra delle regole, quando, addirittura, non riciclano soldi di provenienza dubbia".*

Extracomunitari: si dice così. Ma proviamo a dare un nome a queste persone, ad esempio a Salem ragazzo marocchino di 32 anni che la mattina del 15 febbraio 2002, la mattina di una grigia giornata invernale, cade in



un cantiere vicino a Colico dall'altezza di sei metri rimanendo a terra gravemente ferito e privo di sensi.

Sta togliendo dal tetto di una casa in costruzione lastre di Eternit, un materiale isolante fatto di amianto molto cancerogeno usato, fino a dieci anni fa, in tutti i sottotetti. Per compiere l'operazione servono preparazione e un equipaggiamento fatto di guanti, mascherina e tute speciali. Un equipaggiamento che isoli il lavoratore dal contatto diretto con il materiale.

Il ragazzo marocchino non ha nulla di tutto questo e, naturalmente, nessuna esperienza se non la voglia di lavorare e la disposizione ad accettare occupazione in nero e le condizioni peggiori pur di guadagnare uno stipendio.

Da qui, da questo drammatico incidente, inizia la storia di Salem, nato in Marocco ed emigrato in Italia.

Abdesselan Slassi è il nome di Salem. La sua città, Fèz, è al centro del Marocco ed è nota per i suoi monumenti e per i giochi di luce che albe e tramonti disegnano nel cielo sahariano.

Salem ha un fratello, una sorella e una mamma vedova. Studia grazie ai grandi sforzi economici della famiglia, ottiene buoni risultati e si iscrive alla facoltà di matematica. Il suo desiderio è di ripagare la madre dei sacrifici fatti. Così mentre studia aiuta il fratello allevatore di animali. Lavorare con gli animali è anche il suo sogno. Infatti, uno dei suoi ricordi più belli dell'avventura italiana sono proprio i mesi passati in un alpeggio ad accudire greggi e mandrie. Lavoro in nero, naturalmente.

Forse la vita nel nostro paese Salem se la immaginava diversa dopo il suo primo viaggio in Italia nel 1999. Un viaggio con visto turistico ma fatto con lo scopo preciso di cercare una sistemazione. Visita Milano, Como, Sondrio, Lecco. Qui vivono dei suoi conoscenti, qui sarebbe più facile per lui inserirsi. Tornato a casa, infor-

ma la madre che si dice d'accordo con la sua decisione di emigrare. L'Italia non è lontana, pensa, e suo figlio può rientrare a casa quando vuole.

Così nella primavera del 2002, Salem riparte. Riattra versa lo stretto di Gibilterra, tutta la Spagna e la Francia per approdare a Lecco ove ha molti amici. Da Lecco all'alpeggio la via è breve. Lavoro stagionale, lavoro finito presto. Salem passa allora ad una impresa che sistema le strade. Nell'afa estiva è addetto a tirare l'asfalto. Ma anche questo impiego termina. Ormai le illusioni sono finite, come il suo visto di tre mesi per turismo, ma non importa. Salem si adatta alla vita precaria del clandestino. Dorme da connazionali. Va in moschea, gioca al pallone la domenica e la sera scende al bar. Sono sempre gli amici a portarlo in cantiere. Un cantiere verso Colico, la costruzione di una villa. L'impresa che lo gestisce è conosciuta da tempo sul territorio perché recluta lavoratori irregolari per una serie di opere che vanno dalla manutenzione stradale, allo smaltimento dell'Eternit.

Molte imprese edili privilegiano il lavoro nero ed extra-comunitario, non solo perché consente loro il massimo del profitto, ma anche perché chi è clandestino non può porre condizioni, deve accettare tutto quello che gli viene chiesto: orari impossibili e massima flessibilità, anche nelle mansioni. Se non hai alternative e l'azienda ti dice di andare sul tetto tu vai sul tetto e fai il lavoro nel minor tempo possibile, perché per l'impresa il tempo è denaro.

Proprio da un tetto cade Salem quella mattina di gennaio. All'incidente assistono un altro lavoratore straniero e il capo cantiere che in preda al panico, invece di avvisare i soccorsi, contatta l'azienda. Risponde alla telefonata la figlia del titolare e socia dell'impresa, che invita i due a non chiamare aiuto ed attendere il suo arrivo.

Dall'impresa al cantiere ci sono circa 10 chilometri e gli

ultimi metri non sono asfaltati. La ragazza lascia la macchina prima dello sterrato (potrebbe rovinarsi!!) e raggiunge a piedi il punto esatto dell'incidente. Salem è privo di conoscenza e perde molto sangue (si scoprirà poi una emorragia interna che costringerà i medici ad asportare la milza).

La titolare dell'impresa decide di spostare il corpo del giovane con l'utilizzo di un cartone. Salem viene prima caricato sul cassonetto di un furgone che percorre il tratto di strada sterrato, poi spostato sul sedile posteriore della macchina.

A Logogno, a circa 10 chilometri dal luogo dell'incidente, Salem viene abbandonato sul ciglio della strada. A quel punto, "i soccorritori di Salem", chiamano i carabinieri di Gravedona e riferiscono di aver assistito ad una rissa tra marocchini e al pestaggio del giovane. È un tonfo, quello di Salem, che, nelle intenzioni del proprietario del cantiere, dovrebbe rimanere silenzioso.

Ma all'ospedale di Gravedona i medici intuiscono subito che quella raccontata non è la verità e da qui comincia l'inchiesta dell'autorità giudiziaria ancora in corso. Su questo punto non vogliamo aggiungere altro. Resta invece da raccontare di Salem, della sua vita attuale e delle speranze che gli rimangono.

A Gravedona Salem viene operato a un polso ed alla milza. I medici scoprono anche un importante trauma cranico che gli provocherà una emiparesi. Resta due mesi in terapia intensiva, ma anche quando viene dimesso dal reparto continua a non interagire con l'esterno. Riceve qualche visita: i presunti cugini e una donna italiana. La donna suscita la curiosità di una infermiera perché ogni volta che esce dalla stanza in cui è ricoverato, Salem è sempre nervoso. Così le autorità dell'ospedale scoprono che la misteriosa donna altro non è che la titolare dell'azienda e le sue visite hanno un solo scopo: convincere

Salem a non raccontare i fatti come sono avvenuti. L'ausiliaria, una portoghese di nome Fatima, sarà anche il tramite con il sindacato. Convincerà Salem a parlare con i funzionari della Cgil e a interrompere i rapporti con la titolare dell'impresa che, su iniziativa della direzione sanitaria, viene allontanata dall'ospedale. La proprietaria del cantiere ci riproverà con i cugini di Salem, offrendo loro una bassa cifra in cambio del suo silenzio. I cugini cercano di convincere Salem ad accettare l'accordo, ma, grazie anche al rapporto di fiducia ormai istaurato con i funzionari del sindacato Salem rifiuta.

Non ci è possibile qui dire se l'interesse dei cugini fosse sincero oppure dovuto a quei pochi milioni offerti dall'impresa. Possiamo invece affermare, senza possibilità di smentita, che ormai anche nelle comunità etniche si sono imposti intermediatori extracomunitari che stanno a capo della piramide lavorativa, che gestiscono assieme agli italiani il traffico delle braccia. Anche nella storia di Salem ne è comparso ad un tratto uno, un marocchino ben vestito e con una macchina di lusso. Ma di questo Salem continua a non volerne parlare. Su tutto certamente influisce la cultura del clan.

Salem incontra il sindacato appena esce dal reparto di terapia intensiva.

Giuseppe Cantatore, il funzionario della Fillea di Lecco che lo avvicina, lo ricorda così: *"non parlava e si contraeva, quasi avesse paura delle persone che si trovava di fronte"*. Cantatore si fa accompagnare da un lavoratore metalmeccanico tunisino iscritto alla Cgil, una persona che può parlare nella lingua di Salem. Così, aiutato da Fatima, da Cantatore, dal delegato tunisino, Salem comincia ad aprirsi. E il funzionario della Fillea gli spiega cosa vuole fare il sindacato: dimostrare che era alle dipendenze dell'azienda, fargli avere il giusto risarcimen-

to e condannare l'impresa.

Cantatore sintetizza così la situazione del ragazzo: *“Salem soffre di una amnesia secondo i medici difficile da recuperare: ricorda qualche collega di lavoro, il nome di qualche amico ma niente di più. Abbiamo ricostruito la sua storia tramite le testimonianze di ragazzi marocchini che vogliono restare nell'anonimato. Salem ha affermato più volte, perché lo ha sentito dire dai suoi connazionali, che una persona ha visto cosa è accaduto. Anche il direttore dell'ospedale di Gravedona, che ha dimostrato la massima disponibilità ad aiutarci, dopo una serie di incontri mi ha riferito di avere conosciuto una persona testimone dell'incidente. Ma non abbiamo nulla di certo in mano. Stiamo portando avanti due procedimenti. Il primo è penale, legato alla dinamica dell'infortunio e al fatto che Salem sia stato spostato e lasciato sul ciglio di una strada. Il secondo, è civile legato al rapporto di lavoro”.*

Oggi Salem lavora in una cooperativa. Durante il suo periodo di degenza all'ospedale di Bellano stava all'interno di una comunità protetta in cui gli hanno insegnato a camminare, a cucinare, ecc. Uscito dall'ospedale si è ritrovato in una casa di prima accoglienza con altri stranieri tutti autosufficienti. Quindi ha dovuto imparare a lavarsi da solo, vivere da solo, pulire la sua stanza, ecc. Con la collaborazione dell'ufficio dei disabili della direzione provinciale del lavoro, il sindacato è riuscito a iscriverlo a una cooperativa sociale, dove ci sono altri ragazzi disabili.

Salem si è inserito nel mondo del lavoro, ha cominciato a conoscere nuova gente, adesso prende anche il pullman da solo. È convinto che riuscirà a camminare come prima, ad essere quello di prima, ma non sappiamo se questo sarà possibile. Ora l'obiettivo è far ottenere a Salem l'indennizzo del danno subito e, allo stesso tempo, ottenere la

condanna dell'impresa, perché non si verificano più episodi come questo.

*Continua Cantatore: "le autorità che dovrebbero intervenire non ci fanno una bella figura. Abbiamo chiesto più volte un incontro con il comandante dei carabinieri di Gravedona che non ci ha mai risposto e quindi abbiamo dovuto ricostruire noi la vicenda. Tutti, compresa la Asl, giustificano questo atteggiamento con il fatto che l'inchiesta è in corso e c'è un segreto istruttorio. Ci sembra strano, però, che a due anni dall'evento ci sia ancora un segreto istruttorio, anche perché dopo un breve periodo di sequestro il cantiere è tornato attivo, la ristrutturazione a cui il giovane marocchino lavorava è finita e non ci sono più elementi che possano essere modificati. Inoltre Salem non è mai stato interrogato dal Gip, né dalla direzione provinciale del lavoro, né dalla Asl, come se le dichiarazioni di altri facessero testo e il suo racconto fosse irrilevante. Neppure il nostro avvocato, che aveva pieno mandato e rappresentava la parte lesa, è mai riuscito ad avere informazioni dal Gip, che tra l'altro è stato assente per più di un anno sospendendo per quel lasso di tempo l'inchiesta.*

*Eppure questa impresa era già stata denunciata nel passato dalla Fillea di Sondrio che aveva scoperto che alcuni lavoratori extracomunitari vivevano all'interno di un suo cantiere in baracche senza riscaldamento e in condizioni pietose.*

*Ora ci stiamo impegnando perché Salem possa ottenere il risarcimento che gli spetta.*

*Se andrà tutto bene l'Inail riconoscerà a Salem un infortunio temporaneo, cioè le spettanze per tutto il periodo che va dal giorno dell'incidente ad oggi, poi una pensione che gli consentirà di sopravvivere, e potrà integrare lo stipendio che sta prendendo adesso.*

*C'è poi l'aspetto contributivo, cioè tutto ciò che Salem non ha mai avuto il piacere di ricevere perché ha sempre lavorato in nero, e il mantenimento del permesso di soggiorno.*

*Salem è arrivato sano in questo paese, oggi non può permettersi di tornare in Marocco, primo perché non sarebbe accettato, secondo perché nessuno gli somministrerebbe i farmaci e le cure di cui ha bisogno”.*

Il giorno dell'uscita dall'ospedale Salem avrebbe dovuto rientrare al suo paese: il periodo di degenza era finito, l'Italia l'aveva curato e ora lo rispediva da dove era venuto. Poi è entrata in vigore la legge Bossi-Fini: ma la sanatoria acconsentiva la regolarizzazione degli stranieri con un lavoro e Salem non era in quelle condizioni. Grazie ad una circolare ministeriale che permetteva la proroga di sei mesi per coloro che avevano aperto una causa legale, Salem si è potuto fermare ancora in Italia. Poi è arrivato il lavoro a tempo indeterminato per la cooperativa e, quindi, il permesso di soggiorno di due anni.

È chiaro, dopo questo primo racconto, come incidenti sul lavoro e lavoro nero, in edilizia, siano strettamente legati. I rappresentanti della Fillea CGIL ce lo avevano detto fin dal primo nostro incontro e lo ripetono anche il 20 settembre, alle cinque di una fresca mattina d'autunno, quando ha avuto inizio la storia che vi stiamo raccontando: il blitz contro il mercato delle braccia.

Piazzale Loreto, piazzale Cuoco, piazzale Lotto, piazzale Maciachini, viale Famagosta, Rogoredo, MM San Donato, Cascina d'È Pecchi, alcuni bar della città e della provincia: i sindacalisti elencano con precisione, a noi e ai giornalisti presenti, i luoghi dove avviene il reclutamento dei lavoratori, spazi aperti, alla luce del sole.

Fa impressione sentirli, ancora di più sapere che nessuna

autorità interviene, che si convive tranquillamente con questi fenomeni di schiavitù. Qualche giornalista sa, altri annotano forse un po' increduli. Si ricrederanno quando i camper cominceranno a girare per la piazza, quando vedranno i caporali con i cellulari e i block notes, quando vedranno i gruppi di lavoratori con i sacchetti di cellofan salire sui pulmini smistati verso i cantieri.

Un racconto in diretta fatto dagli operatori del sindacato a noi ed ai giornalisti presenti.

Un commento in diretta di fatti che paiono incredibili.

Antonio Pizzinato, senatore dei Ds, ex segretario generale della Cgil, una persona da sempre impegnata sul fronte del lavoro e della sicurezza, nella serata organizzata al Circolo della Stampa di Milano il 27 settembre del 2004, ricorda che: *"dei 154 infortuni mortali avvenuti nel settore dell'edilizia nei primi sette mesi del 2004, si dice: la maggioranza sono giovani al primo giorno di lavoro. È falso: è il primo giorno di lavoro perché le aziende regolarizzano i lavoratori a fronte degli infortuni, in molti casi addirittura dopo il decesso. Questo è conseguenza di un fatto, a mio parere non ancora emerso con la necessaria chiarezza: l'attuale governo ha modificato una norma (che era stata introdotta nel 1998), che obbligava le imprese a comunicare all'Inail l'assunzione dei lavoratori prima che questi iniziassero a lavorare.*

*Il 13 marzo del 1986, alla Mecnavi di Ravenna morirono 13 lavoratori tra cui un giovane al primo giorno di lavoro che aveva perso il padre due settimane prima: un dirigente della Mecnavi andò a casa sua e chiese alla famiglia il libretto di lavoro per regolarizzare la posizione del ragazzo, quando lui era già morto.*

*L'indagine dimostrò che dei 13 lavoratori deceduti, 8 non avevano un rapporto di lavoro regolare. Allora facemmo uno sciopero generale nazionale e avviammo una battaglia*



*che portò all'introduzione della norma oggi cancellata e alla conquista della 626.*

*Ora siamo in presenza di un decreto legislativo che ha cambiato le regole di funzionamento dell'ispettorato del lavoro. Invece di consentire un salto qualitativo agli ispettori del lavoro, facendo loro assumere una funzione di indagine anche dal punto di vista giudiziario, si è invece proceduto a trasformarli in consulenti che aiutano l'impresa non in regola a trovare la scappatoia.*

*Quando ero sottosegretario al lavoro avevo introdotto in una legge la norma che consentiva la mobilità tra i diversi uffici e in particolare verso gli ispettorati del lavoro decisamente sotto organico: in Lombardia gli ispettori sono molto meno di quelli che servirebbero, a Brescia (la provincia con la più alta percentuale di infortuni e di invalidi del lavoro) ne occorrerebbero almeno il 70% in più, poiché sono sotto 2/3 dell'organico.*

*Non solo quel decreto non è stato mai applicato, ma sono state bloccate le nuove assunzioni.*

*Quindi se a fare le ispezioni non vanno i 200 carabinieri distaccati all'ispettorato del lavoro a fare le ispezioni non si hanno elementi di verità sulle condizioni di lavoro nei cantieri.*

*Ma c'è di più: il governo si è fatto dare dalla maggioranza una delega per rivedere la legge 626, in primo luogo per cancellare la responsabilità penale dell'impresa e del titolare dell'impresa in presenza di violazione delle regole sulla sicurezza del lavoro.*

*Non adeguamento degli organici dell'ispettorato del lavoro, regressione della funzione degli ispettori, modifica in negativo della 626 (una direttiva comunitaria recepita nel 1994): su queste scelte negative non c'è sufficiente attenzione e impegno.*

*Eppure basta leggere i giornali per rendersi conto di come si lavora in edilizia: solo nell'ultimo mese siamo*

*passati dal lavoratore (ovviamente non in regola) stritolato nella cementiera, al titolare di un cantiere in Umbria che ha trasportato e abbandonato in un prato, credendolo morto, un lavoratore extracomunitario che aveva subito un infortunio, al caso eclatante di un intero cantiere abusivo a Roma, dove lavoravano centinaia di persone, scoperto perché una di loro è stata uccisa sotto un rullo. Stiamo parlando della capitale d'Italia: questo sta ad indicare la regressione che abbiamo avuto. Non sono più giovane, ho iniziato a lavorare come garzone nel 1943 a 11 anni, ma queste condizioni di lavoro nei cantieri non le ho mai viste.*

*In questi anni abbiamo condotto battaglie in parlamento, sollecitando misure e norme di controllo più severe, ma è necessaria una svolta. Quando in Parlamento discutevamo della legge per l'emersione del lavoro nero, dissi al Ministro Maroni che si trattava di una legge sbagliata e che invece incentivava il lavoro nero. Sono passati tre anni dall'approvazione della legge e secondo i dati del ministero del lavoro i lavoratori in nero (non solo extracomunitari) in Italia sono circa 5 milioni: il 27% della produzione nel nostro paese viene effettuata da lavoratori irregolari ed i lavoratori "emersi" grazie alla legge voluta da Maroni sono stati solo 2.300!*

*Se passerà in Parlamento il "Testo Unico" con la norma che consente la depenalizzazione, sommata alle cose che ho richiamato, avremo meno tutele per i lavoratori e maggiori possibilità di evasione per le imprese.*

*Dobbiamo fare in modo che l'intera società si senta impegnata perché il testo unico sulla sicurezza nel lavoro non contenga ulteriori passi indietro e perché prefetti, sindaci, presidenti di provincia e di regione realizzino nel territorio, assieme ai sindacati e ai delegati della sicurezza, un sistema per la difesa dell'integrità fisica di chi lavora. Gli operai della Breda di Sesto molti anni fa inventarono*

*uno slogan: la salute è la cosa più bella, per quattro palanche non farti fregare anche quella. Credo che questa parola d'ordine sia sempre più attuale”.*

Lo stesso sostituto procuratore di Torino, Raffaele Guaraniello, in un dibattito tenutosi nel capoluogo piemontese nel mese di febbraio del 2005, ha affermato che *“Non è difficile prevedere che in assenza di sanzioni penali le norme sulla sicurezza del lavoro, a partire da quelle sulla sicurezza nei cantieri, si ridurrebbero a sermoni moralistici”...*

Tre mesi dopo, grazie soprattutto all'attenzione che l'iniziativa del sindacato e delle associazioni impegnate per l'affermazione dei diritti nei luoghi di lavoro, a partire dalla salute e dalla sicurezza, il decreto governativo che puntava alla depenalizzazione è stato per il momento ritirato.

Purtroppo non è solo la salute ma, in alcuni casi, è la stessa vita il prezzo pagato come per Gomez Munoz Segundo Mariano.

Gomez quando cade da un ponteggio non ha ancora trentotto anni. Li avrebbe compiuti il mese successivo. Gomez da quando è arrivato in Italia dall'Ecuador, di veramente suo ha solo il nome, perché di fatto non esiste, è solo uno dei tanti clandestini. Ma Gomez ha l'assurda pretesa di vivere, di mangiare, di lavorare per mandare un po' di soldi a casa alla moglie e ai figli.

La mattina del 19 aprile 2001, Gomez sta lavorando in un piccolo cantiere edile a Vimercate, sta completando i lavori di stuccatura del muro di un immobile in ristrutturazione. Forse ha sonno, forse si distrae, forse scivola. Sicuramente non indossa casco protettivo, certamente non ha alcun gancio di sicurezza. Precipita a terra, e ha il

viso sanguinante quando il suo datore di lavoro, lontano da lui pochi metri, lo raggiunge. Gomez non parla, gli stringe le mani e si lamenta.

Forse si sarebbe dovuta chiamare immediatamente l'ambulanza, ma questo si fa d'istinto, quando istintivamente si ha paura per le sorti di chi è ferito. Ma quando la paura è propria, quando la paura è per se stessi, quando la paura che fa più paura è quella di avere guai, è quella di perdere a propria volta l'appalto del lavoro, allora si agisce caricando Gomez sul furgone della ditta, trasportandolo al Pronto Soccorso più vicino e dichiarando di averlo trovato agonizzante ai bordi di una strada, ferito accanto a una bicicletta, e di averlo soccorso. La coscienza non si pulisce, ma risulta comunque un po' lavata.

La verità diventa tale quando i medici esprimono perplessità riguardo la dinamica dell'incidente (le lesioni sono tali da non poterle certamente imputare alla caduta da una bicicletta) e quando il questurino di piantone alla stanza di Gomez interroga nuovamente il datore e i compagni di lavoro, non convinto della versione dei fatti riferiti.

Gomez non ce la fa, nonostante l'intervento chirurgico al quale viene sottoposto. Ma, cessando di vivere, comincia ad esistere. Perché solamente dopo morto il suo nome compare sui moduli dell'ospedale, sui verbali della Questura, solo allora si associa il suo nome a una persona come tante e a una vita. Una delle tante. E comincia "l'iter burocratico".

Dopo oltre un anno viene emessa dalla Procura della Repubblica la richiesta di rinvio a giudizio nei confronti dell'appaltatore e del subappaltatore dei lavori, nonché datore di lavoro di Gomez, e del coordinatore della sicurezza per la progettazione delle opere, con l'accusa di omicidio colposo e violazione delle leggi in materia di sicurezza sui posti di lavoro.

La Fillea Cgil Brianza rappresentata dal suo segretario

Giuseppe Mottura, chiede al tribunale competente di potersi costituire parte civile, adducendo, tra numerosi altri, il fatto che il sindacato ha come fine primo la tutela del diritto alla salute, alla sicurezza dei luoghi di lavoro, all'integrità psico-fisica e alla dignità dei lavoratori.

La richiesta viene respinta - nonostante in altri casi, come quello del lavoratore rumeno dato alle fiamme dal suo datore di lavoro, la costituzione di parte civile dei sindacati sia stata accolta dal tribunale - sostenendo "la mancanza di rappresentatività dei sindacati in questo caso" e "l'assenza di prove di interventi sindacali tesi a denunciare, accertare e rimuovere le cause dell'evento lesivo presso il cantiere dove Gomez prestava la sua opera". In altre parole, Gomez non era iscritto al sindacato, lavorava in nero, ed era pure clandestino: motivi più che sufficienti per non essere tutelato da vivo, figuriamoci dopo morto. Come è tragicamente buffa la cecità morale e come è cieca la formalità che non sa o finge di non sapere qual è la realtà dei cantieri edili.

È assurdo chiedere a un'organizzazione sindacale di rivestire anche il ruolo di "controllore", quando questo ruolo è istituzionalmente ricoperto da altre figure: l'Asl, il responsabile della sicurezza sul cantiere, l'Inail, l'Inps, l'Ispettorato del lavoro. A maggior ragione se si considera che ai rappresentanti sindacali è inibito l'ingresso al cantiere, se non previa prenotazione della visita.

La vera domanda è: vengono realmente effettuati i controlli da chi di competenza? E se sì, che conseguenze hanno? Vengono effettuati o si limitano alla presentazione e all'assolvimento di mere pratiche burocratiche, così da salvare la forma?

Gomez, ecuadoregno nato a Quito, che sorge a quasi 3000 metri sul livello del mare e a pochi chilometri a sud dell'equatore, circondata da montagne e vulcani, con uno dei climi più belli al mondo; Gomez, ecuadoregno di Quito,

dichiarata patrimonio culturale dall'Unesco e poco distante dalla foresta amazzonica, forse non sapeva che qui i tempi di lavoro così produttivi non concedono perdite di tempo improduttive. Imbragarsi per eseguire lavori richiede tempo, così come lavorare imbragati richiede altro tempo, perché si diventa un po' più lenti. Di quanto? Di poco, forse di qualche minuto ogni ora, ma tant'è, alla fine della giornata questo tempo conta. Eccome se conta. Conta ancor più quando, soprattutto nei piccoli appalti, lavori a fianco del tuo datore di lavoro, o se, ancora, il tuo datore di lavoro è anche il "responsabile del cantiere". Conta negli appalti pubblici, dove le basi d'asta delle gare d'appalto hanno prezzi di aggiudicazione spesso troppo bassi, che quasi impongono di effettuare contenimenti di spese per diminuire i costi di produzione. E cosa tagliare per primo se non gli oneri necessari a garantire la sicurezza?

Così gli strumenti che dovrebbero garantire la propria incolumità fisica diventano un intralcio, un fastidio, una pratica che fa solo perdere tempo e rallenta il lavoro. E rallentare non si può, anche a costo, a volte, della propria vita.

La sensibilizzazione rispetto a questo problema è, a quanto pare, ancora scarsa, nonostante le continue denunce, nonostante il triste primato di 215 morti accertati sui cantieri durante lo scorso anno.

L'attenzione alla facciata formale è, al contrario, pienamente garantita. Con la carta ci si salva sempre: presentazione di Piani Operativi di Sicurezza (operativi sulla carta), elenchi delle maestranze (disattesi dopo pochi giorni), assunzioni false, assunzioni temporanee, assunzioni part-time che in realtà sono full-time e pene esclusivamente pecuniarie ai datori di lavoro che certificano il falso, non contribuiscono certo a migliorare la situazione già precaria.

Del resto i prestatori d'opera, soprattutto se clandestini, sono soggetti estremamente deboli: non possono denunciare il datore di lavoro, sono facilmente ricattabili in quanto disposti ad ogni adeguamento pur di poter guadagnare, mentre, al contrario, dovrebbero essere messi nella condizione di pretendere che le norme di sicurezza vengano applicate sul campo e non solo sulla carta. Non basta dichiarare la disponibilità di fondi per interventi sulla prevenzione degli infortuni, in assenza completa di progetti mirati e di volontà di cooperazione tra le diverse istituzioni.

È prima di tutto un problema etico, quello di fornire gli strumenti culturali e umani necessari per considerare la propria vita e la vita altrui come un bene insostituibile. Come un bene che non può essere sostituito dal denaro o dalla produttività. Come un bene che si può perdere per semplice disattenzione, e la cui perdita è irreversibile.

La morte di Gomez è una delle "morti bianche, ed è una di quelle morti che servono a incidere sui dati e sulle casistiche, a completare qualche pagina di cronaca dei giornali locali, a far scuotere il capo amareggiati con una smorfia e dire "non si può morire così", "non c'è coscienza", per poi perdersi, quasi immediatamente, in un imprecisato ricordo.

E allora, così come è necessario applicare le leggi e reprimere l'illegalità è indispensabile intervenire per sconfiggere una cultura che trasforma le donne e gli uomini in merce.

*"Molte cose in questi anni sono peggiorate – dice Franco Martini - ma quello che più mi impressiona è la rassegnazione che regna nei cantieri: il cantiere è così, non c'è nulla da fare. Dobbiamo battere il senso di impotenza, dobbiamo coltivare lo spirito di ribellione. Ogni porta dietro la quale viviamo ha un cantiere accan-*

*to a sé. Le nostre città, i paesi sono disseminati di cantieri. E dentro ogni cantiere ci sono vite e episodi drammatici.*

*Allora il binomio tra il sindacato e chi si batte contro le mafie deve essere la spina nel fianco della pericolosa rassegnazione che incontriamo ogni giorno, perché la nostra idea non è quella di un mondo dove le vittime sono militi ignoti.*

*Per questo abbiamo dato corso ad una iniziativa importante come il monitoraggio degli infortuni mortali. Nel nostro sito c'è un'area dove "si contano i morti", ma ogni vittima ha un nome e un cognome, un'età, una nazionalità, e viene descritto l'evento che ha causato il decesso.*

*Dietro la scelta di non limitarci al dato statistico c'è l'idea che le persone sono certo delle braccia ma hanno anche una dignità, degli affetti, dei sentimenti. Soprattutto c'è l'impegno che noi dobbiamo assumere nei confronti di chi subisce.*

*E allora dobbiamo denunciare, perché questo da più forza alle proposte in campo.*

*Abbiamo raccontato le condizioni in cui si lavora a Milano. Torino non è diversa: tra qualche mese chiuderanno i cantieri in cui sono stati costruiti gli impianti ultramoderni per le olimpiadi invernali e guarda caso, anche in quel territorio, la nostra organizzazione denuncia situazioni simili a quelle di Milano.*

*Dietro a tutto ciò c'è l'idea che questo paese (e soprattutto questo settore), per competere deve scegliere il profilo basso, deve tagliare qualità e diritti.*

*Questa "filosofia" porta ad un declino sempre maggiore con la variabile, sempre meno variabile, degli stranieri presenti nel settore.*

*Ormai i nostri lavoratori iscritti alla cassa edile sono sempre di più extracomunitari, in alcune province sono*



*quasi la totalità. È ovvio che ci deve essere una attenzione ed una sensibilità particolare verso gli stranieri, che sono ancora più indifesi. La prima cosa da fare è considerarli lavoratori come noi: non ci sono diritti di serie "B" per i lavoratori stranieri, al contrario c'è un pari diritto per legge e per contratto che deve essere constatato e un intervento del contratto (come abbiamo fatto nell'ultimo) che aiuta gli stranieri a risolvere i problemi seri di rientro e collegamento con le terre d'origine.*

*Siamo decisi a batterci contro l'impotenza, perché qualcosa si può fare.*

*Ma da soli non vinceremo questa battaglia: la Fillea è consapevole di questo.*

*Non ci rassegniamo, non ci stanchiamo di ripetere che è una battaglia che potrebbe interessare anche le imprese sane, penalizzate da una competizione poco trasparente, e le istituzioni.*

*La Carovana serve anche per guardarsi negli occhi. Le regole sono importanti, le norme sono importanti, un protocollo come quello firmato a Milano con la Prefettura è importante perché afferma il principio della regola e delle norme.*

*Ma noi dobbiamo verificare se e come le regole che aggiungiamo alle esistenti possono aiutare il processo di trasparenza.*

*Quando incontro, strada facendo, anche difficoltà con gli amministratori che dovrebbero in teoria essere più sensibili alla nostra causa, allora capisco quanto è necessario il rapporto con la Carovana, che vede al suo interno anche Avviso Pubblico, la rappresentanza degli enti locali impegnati sul fronte del rispetto della legalità,, perché abbiamo bisogno di laboratori della trasparenza e della regolarità del mercato degli appalti pubblici.*

*Ho detto che questa è una battaglia anzitutto culturale. Per questo è importante il rapporto con le scuole, con i*

*giovani, così come è importante collegare nel tessuto della formazione i nostri centri di formazione alla professione. Lo dico perché dobbiamo affermare una diversa idea del mestiere dell'edile.*

*Nell'immaginario collettivo gli edili sono i lavoratori sporchi e incolti: è sbagliato.*

*Questo è un mestiere ricco di creatività, di contenuto professionale.*

*Valorizzare un mestiere che va dal saper mettere insieme tre mattoni fino al restauro di dipinti di secoli fa, significa anche valorizzare la dignità della persona che investe se stesso in questa attività.*

*Questa è una categoria che costruisce le case, le scuole, gli ospedali, le strade, che costruisce i luoghi privilegiati della civiltà, quindi è una categoria che può definirsi "costruttrice di pace".*

*Ecco perché ci battiamo contro un'idea sbagliata della modernità intesa solo come grande infrastruttura. Un ponte può essere moderno, un'autostrada può essere moderna, un viadotto può essere simbolo di modernità ma solo se dietro a quel ponte, a quell'autostrada, al quel viadotto c'è un lavoro moderno, un lavoro che rispetta la dignità della persona.*

*Ma se sotto al grande opera c'è il terzo mondo noi non avremo portato modernità a questo paese".*

Dimenticare, perdere memoria, non vedere il terzo mondo vicino alla nostra casa, dentro alla nostra casa: è proprio quello che vorremmo impedire anche con i nostri furgoni, posteggiati davanti al Pallido di piazzale Stuparich in attesa di "prendere possesso" di piazzale Lotto.

Tra organizzatori della Carovana, sindacalisti e reporter saremo circa una ventina. C'è quasi un'aria di cospirazione: noi qui in piazzale Stuparich a preparare l'incursione, loro, i caporali sparsi per piazzale Lotto.

Arrivano soprattutto dalla Polonia, che è a poche centinaia di chilometri dalla nuova capitale tedesca. E tornano la sera oltre la frontiera, ora dell'Unione, ma pur sempre frontiera. E se qualcuno si fa male, viene rispedito a casa e il problema scompare.

Noi invece vogliamo non solo denunciare queste situazioni ma lavorare per trovare soluzioni.

*“L'informazione è essenziale - dice De Alessandri - noi con i giornali e le televisioni abbiamo un rapporto costante. C'è però una tendenza dell'informazione a stare sul tema solo quando succede l'incidente. Più che parlare di un fenomeno che è sociale, che ha delle ripercussioni gravi, la stampa, i media preferiscono sollevare la questione quando brucia qualcuno, quando cade qualcuno, quando muore qualcuno, quando ci sono fenomeni luttuosi o criminosi.*

*C'è un lavoro che noi vorremmo fare verso la stampa, magari a partire da quella di sinistra, per favorire lo sviluppo di una loro memoria, di un loro archivio sui fenomeni del lavoro nero e del caporalato, che li stimoli a fare inchiesta perché si tratta di fenomeni di una intensità che non sempre si può spiegare con delle frasi o dei racconti.*

*L'esempio del ponte della Lombardia è molto interessante. Questo libro, infatti, nasce da una prima collaborazione con questa rivista e, proprio grazie al ponte, si è poi estesa come esperienza a tutta la Carovana”.*

Va ricordato che, proprio sulle questioni della mafia e della criminalità, in occasione della Carovana 2004, *il ponte della lombardia*, ha prodotto un numero speciale ricco di interventi che è stato distribuito lungo tutto il percorso dei furgoni, durante le tappe e le iniziative varie che le hanno caratterizzate.

Ma è difficile, molto difficile spiegare queste situazioni, bisogna viverle. E allora via. I nostri furgoni sono pronti, adesivi e manifesti ben in vista. Un camper parte in avanscoperta. Ci sono sopra i giornalisti e qualche sindacalista. Dai finestrini seminascosti dalle tende scatteranno foto o faranno riprese. La piccola truppa del camper ci servirà anche per individuare con precisione dove si trovano i caporali e dove la mano d'opera in attesa della "chiamata".

I sindacalisti, che in questa piazza come nelle altre milanesi ci sono già stati parecchie volte, conoscono a memoria gli angoli dove avviene il reclutamento: davanti al Lido, nello spazio del Mac Donalds, nella via del consolato rumeno.

Kirstien racconta così la sua esperienza: *"Abbiamo fatto un primo giro in macchina, su una macchina privata in modo da non dare nell'occhio. E facendo il giro della piazza si potevano vedere i vari settori dei diversi paesi. C'erano i nord africani da un parte, i rumeni dall'altra. E si potevano osservare anche le contrattazioni.*

*Ho visto un gruppetto di persone con gli zaini sulla spalla. Erano molto giovani, sui 18, 20 anni, e mi sono detta che loro vivono nella mia stessa città, ma in un altro mondo. Ho cercato di immaginarmi la loro giornata. Ma è molto difficile riuscirci. Stamattina ho visto nel parcheggio vicino a casa mia una macchina abbandonata: c'è dentro un materasso e altre povere cose. Questo significa che qualcuno ci abita, in pieno centro a Milano, in piazza Cordusio. E questo fa capire che c'è un altro mondo che non si incontra con il mio. Un mondo che è nascosto solo se io decido di non vedere. Ognuno percorre la sua strada e così due mondi vicini diventano lontanissimi".*

*“Dopo l’esperienza di quella mattina ho voluto intervistare il prefetto di Milano. Una persona molto disponibile e gentile, che si è preso a cuore questo tema. Eppure non basta l’attenzione di un funzionario. Ancora una volta, ingenuamente, immaginavo che esistesse un preciso programma della polizia per contrastare il fenomeno. Invece no. Sono solo all’inizio, schiacciati fra il “buon senso comune” e la “complessità delle leggi”. Mi ha detto che, purtroppo, le persone da tutelare sono delle non persone, degli irregolari, entrati clandestinamente in Italia. Uomini che in questo modo si sono giocati la tutela dello stato. Anzi appena una di queste “non persone” si rivolge alla polizia questa dovrebbe espellerlo immediatamente”.*

Una giustificazione a cui il sindacato dice no.

Marco Di Girolamo lo dice con molta chiarezza. Si - è all’incirca il suo ragionamento - il Prefetto Ferrante ha colto uno dei problemi, ma non possiamo nasconderci troppo dietro a queste cose. Perché se noi avessimo un coordinamento effettivo fra l’ispettorato del lavoro, le forze di polizia e la guardia di finanza si potrebbe intervenire meglio.

È vero, si pongono dei problemi più complicati dal punto di vista legislativo ma non è vero che non si possano affrontare. Intanto un caporale, su segnalazione del sindacato, è stato arrestato. Uno di quelli che spadroneggiano al cantiere della nuova fiera a Rho. Ma la denuncia non riguarda il reato di “mercato delle braccia” non essendoci ancora nel nostro ordinamento penale norme adeguate, e il caporale della Fiera è stato semplicemente accusato di estorsione.

*“Io sono andato a mangiare alla mensa della nuova Fiera e ho visto come avvengono questi accordi. L’ho detto agli organi preposti, non c’è bisogno di strumenti*

*sofisticatissimi o di intercettazioni satellitari. Tutto accade alla luce del giorno, con un tasso di impunità troppo elevato. Basta andare in quei posti in borghese, ascoltare, vedere e agire.*

*Mi hanno risposto affermativamente ma, onestamente, io non ho ancora visto nulla di concreto. Purtroppo so anche che i tempi della giustizia italiana sono biblici, ma a due anni di distanza dall'arresto di quel caporale alla Fiera ancora non è cambiato nulla.*

*La cosa vera è che senza leggi adeguate tutto rimane nelle mani del sindacato, di funzionari attenti e di buona volontà, della controparte, in questo caso l'Assimpredil. Noi a Milano, grazie alla sensibilità e all'intelligenza del Prefetto Ferrante, abbiamo fatto un buon accordo. All'interno dell'accordo è prevista la rescissione dell'appalto all'azienda colta in flagranza di reato. In più, il Prefetto e il Questore di Milano signaleranno a tutti i committenti che quell'azienda ha avuto precedenti legali in materia di lavoro nero.*

*Gli altri soggetti coinvolti sono l'Intendenza di Finanza e le Aziende sanitarie locali. Ed è importante che l'Associazione delle imprese edili abbia sottoscritto l'accordo: significa che riconosce l'esistenza del problema. Quando ne avevamo cominciato a parlare l'Assoimpredil definiva marginale il fenomeno. Ora invece chiede alle imprese che si associano una sorta di autocertificazione nella quale si impegnano a non utilizzare mai manodopera in nero. Però, alla domanda che succederà quando saranno evidenziati atti illegali da parte delle aziende consociate non ha ancora dato risposta. Eppure dovrebbe essere interesse delle aziende sconfiggere il fenomeno del caporalato, molte, infatti, hanno chiuso, non reggendo la concorrenza con chi abbassa i costi considerevolmente grazie allo sfruttamento di lavoratori pagati malissimo e senza garanzie e sicurezze".*

Il procuratore aggiunto di Milano, Francesco Dettori, intervistato da Giampiero Rossi, ha commentato così gli avvenimenti: *“Siamo stati preceduti drammaticamente dai fatti perché era già nostra intenzione approfondire la realtà dei lavori per il polo fieristico. Avevamo già chiesto alla Asl locale una relazione sui sistemi di sicurezza e di vigilanza, ma ora non si transige più: incontrerò io stesso i responsabili del cantiere per stabilire paletti precisi. Altrimenti si rischia il blocco dei lavori. Siamo di fronte a un gravissimo campanello d'allarme - sottolinea - andremo a vedere. D'altra parte a Milano non è purtroppo raro incrociare irregolarità nel settore delle costruzioni. Soltanto un mese fa la procura aveva avviato controlli a campione sui lavori edilizi in città. E su sette cantieri ispezionati - ricorda Dettori - in cinque casi è scattato il sequestro penale, mentre gli altri due hanno dovuto rimediare alle gravi carenze riscontrate. La prevenzione? Solo chiacchiere”*.

Va ricordato a questo proposito che, solo qualche anno fa, a Milano scoppio il caso Consob, un altro grosso cantiere con committenti di prestigio, dove furono trovati una cinquantina di lavoratori irregolari.

Il sindacato aprì una vertenza e ora questi lavoratori sono in regola.

Il segretario generale della Camera del lavoro milanese, Giorgio Roilo, aggiunge: *“L'episodio che riguarda quei tre operai è la spia di una situazione in cui i diritti più elementari non sono rispettati e questo desta grande preoccupazione, specialmente in un cantiere così grande, dove lavorano tanti stranieri”*.

Ma è nella filiera lavorativa, nello strano gioco di appalti e subappalti, come le matrioske russe, che bisogna cercare i meccanismi che hanno fatto “degenerare” il lavoro

edile.

Ricostruiamo, con l'aiuto delle dichiarazioni dei sindacalisti, la "filiera" del lavoro nero in edilizia.

Se per realizzare un'opera qualsiasi, piccola o grande che sia, servono cento lire, il committente che lancia la gara d'appalto ribadisce il costo al vincitore dell'appalto, quello che succede ai subappaltatori lungo la filiera non gli interessa. Il committente fissa semplicemente il tempo di consegna: 12, 24 o 36 mesi. L'appaltatore ripete lo stesso discorso a chi sotto di lui svolgerà le varie mansioni e impiegherà la manodopera.

Di subappalto in subappalto, il tempo a disposizione a chi materialmente realizzerà l'opera si restringe, mentre, in assenza di innovazione tecnologica, aumentano i ritmi di lavoro.

Gli operai lavorano molto più rapidamente. Ognuno tira il collo a chi sta sotto di lui. Queste dinamiche sono anche alla base di molti incidenti mortali nei cantieri.

Il bisogno di manodopera diventa perciò impellente e la concorrenza la sola arma regolatrice. Il caporale è l'unico che ha possibilità di reperire sempre manodopera, di trovare lavoratori "flessibili" e a costo bassissimo. Oltretutto i caporali cercano di pianificare anche gli eventuali avvenimenti interni al cantiere, dall'infortunio mortale a quello meno grave, all'arrivo dell'intendenza di finanza o dell'ispettorato del lavoro.

Le aziende, i subappaltatori sono sicuramente al corrente di queste dinamiche, anche di quelle più antipatiche, dei rapporti di sudditanza fra il caporale e il lavoratore in nero.

Infatti l'appaltatore o subappaltatore è al caporale che consegna le buste paga. E spesso guadagna una parte anche di quella somma che sta fra la paga da contratto e quella che finisce nelle tasche del lavoratore in nero. Come si dividano la "torta" dipende dalla contrattazione



fra i due soggetti, ma è sicuro che se la dividano. Certamente il subappaltatore subisce il ricatto del caporale: "se io non ti do la manodopera tu sei nella merda, quindi sono io che decido le regole del gioco".

Questa è la dinamica della filiera e la parte più debole, quella che subisce lo sfruttamento totale, è il lavoratore extracomunitario.

Venti, venticinque anni fa i contratti di lavoro non erano legati alla tempistica della consegna. C'era il cantiere, c'era il capocantiere, c'erano i muratori, c'era una divisione del lavoro e un rapporto forte fra il lavoro e il lavoratore.

Il lavoratore teneva alla sua impresa e il capocantiere e il padrone edile tenevano ai propri lavoratori, magari con forme di paternalismo ma con grande attenzione ai rapporti.

Il confronto con il sindacato era aspro, conflittuale ma c'era. Oggi è tutto destrutturato non ci sono neppure le classiche relazioni sindacali, neppure si conosce il padrone, non c'è un orario, spesso neppure dei contratti di lavoro.

In molte aziende il sindacato non può neppure entrare, in altre deve addirittura tutelare la sicurezza dei propri funzionari territoriali.

Le imprese sono anonime finanziarie: i dirigenti, i proprietari non si occupano di cosa succede al di fuori, chiusi negli uffici dove si trattano gli affari e con gli affari si tratta la forza lavoro, una merce pure questa, una merce che deve costare il meno possibile.

Questo elemento di novità ha prodotto lo scempio che ci troviamo di fronte.

Più i tempi si restringono e più la rapidità della realizzazione dell'opera aumenta, più la parcellizzazione viene portata alle estreme conseguenze. Perché i ferraioli oppure i piastrellisti o i vetrai non lavorano per un cantiere, ma

per un insieme di cantieri.

Il livello di mobilità della manodopera, dovuto a questo modo di essere del cantiere, rende molto difficile costruire una rappresentanza effettiva dei lavoratori e la difesa dei loro interessi concreti.

*“Quando io ho cominciato non c'erano tutti questi sub-appalti - ricorda ancora Archimede Tripiedi - e, soprattutto, eravamo tutti in regola. Quel poco di lavoro nero lo facevano gli artigiani che magari ristrutturavano un bagnetto, o una mansarda, cose da poco. Nelle grandi imprese nessuno veniva assunto senza i contributi sociali. Il lavoro era identico nei tempi sempre stretti, ma diverso nella professionalità dei muratori. Il lavoro si faceva quasi tutto a mano. Arrivavano carri a rimorchio di cemento e dall'operaio specializzato al manovale si scendeva tutti quanti e si scaricava tutto il cemento. Adesso ci sono, almeno dovrebbero esserci, i bancali con la gru. Forse è una delle poche cose che sono cambiate e migliorate. Allora, però, c'era l'assistente di cantiere che era un po' il regista del cantiere, sapeva cosa fare e quando farlo. Posso affermare che l'organizzazione del lavoro era più dignitosa. Una volta il muratore cominciava dalle fondamenta e finiva al tetto. Adesso non so quanti muratori sono in grado, come lo sono io, di costruire una casa completa.*

*E una volta finito il cantiere, l'impresa ne apriva un altro con la stessa manodopera. Oggi invece gli ingaggi funzionano alla “mordi e fuggi”, oggi qui, domani lì.*

*Noi fino agli ottanta eravamo come la classe operaia delle grandi fabbriche. Ci conoscevamo, seguivamo l'azienda dove operava, e il sindacato trovava lavoratori seri, professionali, uniti. Si facevano assemblee combattive, si litigava, si urlava ma poi ci si ritrovava nella difesa dei diritti e dello stipendio. Quando io esponevo il car-*

*tello dell'assemblea, all'ora decisa, tutti scendevano. Ora, se va bene, vengono gli italiani, certamente non gli extracomunitari. Eppure oggi succedono cose pesanti nei cantieri. E succedono specialmente sul piano della sicurezza. Per assurdo ci sono leggi migliori che ai tempi in cui ho iniziato io, però non c'è più quella cultura, quel buonsenso che faceva sbarrare la tromba delle scale, oppure obbligava l'assistente di cantiere a verificare le assi di una impalcatura.*

*Ma nessuno ha mai regalato niente ai lavoratori. Le attenzioni erano frutto delle lotte sindacali, come le leggi di oggi sulla sicurezza sono conquistate dai tanti scioperi che abbiamo fatto negli anni settanta e ottanta. Le continue lotte degli operai e le loro denunce mettevano sul chi va là il padrone. Gli operai erano più decisi a farsi sentire e valere. Adesso c'è remissione. Questa frammentazione avvenuta nel settore edilizio con l'arrivo degli extracomunitari porta più a lottare contro l'extracomunitario che per la propria sicurezza e per i propri diritti”.*

Anche oggi il sindacato conosce i cantieri, conosce le dinamiche del lavoro in cantiere, ma ogni giorno si scontra con quello che ormai pare un problema irrisolvibile: la tutela dei lavoratori in nero e irregolare.

*“La mia agenda” ci dice Roberto Ripamonti della Fillea-Cgil di Milano “è piena di lavoratori che ci chiedono di fare “qualcosa” per loro perché il padrone non li ha pagati. Uso volontariamente il termine “fare qualcosa” perché quasi a nessuno di loro interessa la vertenza vera e propria. Gli extracomunitari sono venuti in Italia per fare un po' di soldi e tornare poi al loro paese. Per loro è l'unico argomento degno di nota.*

*Anche qui, poi, bisogna dire che al sindacato arrivano quando ormai hanno esperito tutte le altre strade, compresa, a volte, quella delle mani addosso. Parlo anche di*

*immigrati regolari, non reclutati da caporali, ma che hanno un rapporto fuori dalle regole con il datore di lavoro. La pratica mi porta a dire che avviene questo: prima contrattano una cifra, se sono bravi, con professionalità, a volte prendono anche bene, sempre in nero chiaramente perché qui sta l'interesse dell'imprenditore. Il primo mese passa, magari anche il secondo, poi il padrone dice non mi hanno ancora pagato e riduce lo stipendio. Il quarto mese altre scuse, così il quinto e vai di seguito. Si litiga, si minaccia, ci si picchia e, alla fine, si va al sindacato.*

*La storia del movimento operaio è piena di esempi di lavoratrici e lavoratori che, dopo una vertenza aziendale, assumevano una coscienza di classe e diventavano i più "solerti" e intransigenti difensori dei diritti di chi lavora. Qui, invece, non è così. Essi entrano in un mercato del lavoro parallelo. Mentre noi facciamo la vertenza, quel lavoratore che ci ha chiesto aiuto è già in un altro cantiere, con un altro contratto fuori dalle regole, in nero, invisibile alle leggi. Se vince la causa, come avviene molto spesso, per parafrasare Woody Allen, "prende i soldi e scappa".*

Eppure c'è nei cantieri, nell'edilizia, un forte tasso di sindacalizzazione tra i lavoratori italiani ma, conferma Tripiedi "i muratori sanno che il sindacato è l'unica protezione, ma la tengono di riserva per quanto decidono di farla pagare al padrone".

Eppure sforzi se ne fanno. Qualche mese fa a Voghera si è tenuta una assemblea, nella locale Camera del Lavoro, con la comunità senegalese. La riunione è stata indetta dopo che alcuni senegalesi erano andati proprio alla Fillea a rivendicare i propri diritti calpestati: giornate lavorative di 12 ore, niente contributi, salari al di sotto del contratto. C'erano quasi ottanta persone, intere famiglie con i figli

piccoli al seguito. Non tutti occupati, alcuni in cerca di lavoro altri con lavori residuali, di sopravvivenza ma con un livello di istruzione mediamente molto più alto di quello degli italiani: tanti diplomati, perfino con la laurea.

E così, tra comunità e sindacato si è istaurato un rapporto di reciprocità nel fare iniziative sul territorio. I senegalesi nel far conoscere il sindacato, la Fillea nell'aiutarli nelle vertenze, nel sostenere le procedure per i permessi di soggiorni, nel trovare una casa o una scuola per i figli piccoli. È questa la dimostrazione che la complessità del fenomeno tocca tante problematiche e che il sindacato da solo non può farvi fronte.

Il nostro frugare, il nostro chiedere, l'interrogare che facciamo dalle prime pagine del libro ci ha ormai spalancato uno scenario incredibile. Non solo extracomunitari ridotti in schiavitù, caporali che commerciano in persone senza il minimo scrupolo, imprenditori col pelo sullo stomaco, ma un mondo, il cantiere, strano e affascinante, sinistro e incontrollabile dove, nella maggior parte dei casi i lavoratori si aggirano in cerca dell'occasione migliore.

Guerriglieri del lavoro: è la definizione che viene data di questi lavoratori. Ed è la definizione che in molti danno parlando di un caso che ha colpito molto l'opinione pubblica: la morte di un ragazzo trentunenne avvenuta per infarto dentro a un cantiere.

Era il 13 ottobre del 2004 appena dopo l'alba alcuni muratori trovano il corpo di R. M. senza vita dentro a un appartamento con la borsa degli attrezzi a fianco. Ricostruire la storia è abbastanza semplice: R.M: è uno dei tanti lavoratori illusi o costretti a diventare artigiani, a essere cioè imprenditori di se stessi. Molte volte se vogliono lavorare questa è la strada: aprire una partita Iva,

dichiararsi artigiani specialisti in questa o in quella mansione e assumere l'ennesimo sub, sub, subappalto.

Nella sostanza questi "artigiani per forza" subiscono costi di una gestione che non riescono a sostenere, ne sono praticamente strangolati. Lavorano a metro, che è il concetto di cottimo all'interno del cantiere. Così più fanno e più prendono. Si massacrano di lavoro, a volte senza sapere se possono sopportare certe fatiche.

*"Cosa sia successo è difficile dirlo si può, però, affermare che in questo caso non è stata fatta nessuna verifica sanitaria, R.M. era dentro in barba alle leggi della salute e della legalità. Non sappiamo il concetto scatenante del suo infarto, però sappiamo quello che doveva essere fatto per evitare una tragedia: se la normativa fosse stata rispettata quel lavoratore, prima di entrare in cantiere, avrebbe dovuto effettuare delle visite di controllo e ci doveva essere della documentazione comprovante, questo anche come artigiano. L'azienda, invece, aveva deciso di non controllare e si è trovata in cantiere una persona che non sapeva se era idonea per quell'attività, una persona che non è entrata nel sistema di prevenzione e sicurezza. Questa è l'unica realtà certa. Noi abbiamo fatto due giorni di sciopero con il consenso di tutti i lavoratori del cantiere, un risultato enorme. Siamo andati all'obitorio e abbiamo visto la nonna, la mamma, il bambino appena nato. Povera gente. Chiamarli artigiani o imprenditori non è ridicolo è offensivo.*

*Assieme ai lavoratori si sono raccolti dei soldi per aiutare la famiglia e trovare un avvocato. Ma la stessa famiglia ha ritirato la denuncia. Sapete perché? Perché ha preferito avere quattro soldi subito e non attendere anni e lunghe discussioni nelle aule di tribunale. I tempi della legge, purtroppo, non sono i tempi di chi è "scannato". Chi ha bisogno dei soldi subito si accontenta di quello che gli danno. In questo caso si parla di qualche decina*

*di migliaia di euro a fronte delle molte centinaia di milioni di lire che avrebbero potuto avere.*

*A me è capitato un caso di un ragazzo, anche lui trentunenne, caduto da un tetto dove smontava l'amianto, chiaramente senza nessuna norma di sicurezza. Uno dei titolari dell'azienda mi disse: se questo aspetta la causa passano sei o sette anni, se invece la risolve subito si trova immediatamente del denaro fresco in tasca.*

*C'è un misto, in chi fa queste scelte, di necessità e di mancanza di fiducia. La mancanza di fiducia è gravissima perché vuol dire che queste persone non credono nelle istituzioni, nello stato, nella legge, neppure nel sindacato”.*

*“L'organizzazione di un cantiere non è semplice ci sono i punteggi, le torri, il caricamento dei materiali.*

*Perché è una follia lavorare con gli artigiani? Perché un'impresa può governare le strutture di servizio con le fasi lavorative e l'uso degli uomini, avendo una visione unitaria del processo. Ma se ogni azienda fa per sé, è chiaro che c'è chi ha i macchinari e chi no. Se c'è il ponteggio perché l'impresa cura quella parte ma non c'è il caricamento dei materiali in quanto delegato, subappaltato all'artigiano, tutto diventa un caos. È evidente che se a quel punto vengono a mancare i supporti tecnici per fornire ai piani il materiale, chi deve portare su le piastrelle o i mattoni li porta su a mano. Se (...) fosse stato davvero un artigiano avrebbe dovuto esserci l'autonomia di impresa ma non essendo artigiano l'autonomia d'impresa viene a cadere. Nella sostanza ogni persona è un lavoratore dipendente mascherato e nel caso di cui parliamo in nero”.*

*L'Inail riconosce che il 60% del lavoro edile è in nero. E che a Milano, prendendo i lavoratori iscritti alla cassa edile, c'è una grande fetta di retribuzioni in “grigio”:*

muratori che dichiarano un milione circa al mese e cento, centodieci ore mensili lavorate. Che significa? Che chi è in regola lo è a poco più della metà. I fatti dicono che c'è un lavoro con un valore di mercato che, fuori dalle regole, è molto più quotato. La velocità nella realizzazione dell'opera è fondamentale. Si comincia a verificare che la corsa sui tempi porta a un lavoro scadente, come pure i costi bassi.

Purtroppo, ricorda Tripiedi che ha passato una vita in cantiere, la professionalità è in profondo declino. Poi c'è la massa dei lavoratori generici, quella dei lavoratori extracomunitari.

Dietro i caporali, nella maggior parte dei casi, c'è la malavita organizzata. Alle spalle di questi flussi di manodopera ci sono delle strutture criminali presenti già nei paesi di origine con terminali in Italia che organizzano il viaggio per venire nel nostro paese, con o senza permesso di soggiorno, chiedendo un lauto contributo per questa "intermediazione". I diretti interessati trovano un approccio lavorativo che si concretizza o nella collocazione diretta o nel mercato degli schiavi a cielo aperto, nelle piazze milanesi o nei bar dove avviene questa acquisto/vendita.

Molti di questi lavoratori hanno bisogno poi dell'alloggio così il ricatto diventa doppio: "io ti trovo anche la sistemazione, quindi tu mi paghi pure quella e devi ricordarti che non solo posso lasciarti senza lavoro ma buttarti in mezzo a una strada quando io, caporale, voglio".

Lo sfruttamento dei lavoratori immigrati è inversamente proporzionale alla professionalità ma, soprattutto, relativo al permesso di soggiorno. Uno rimane legato mani e piedi a colui che lo ha portato dal paese di origine fino a qui.

Lo stesso Procuratore di Milano ha denunciato questo stato di cose parlando dell'interesse e degli investimenti delle nuove formazioni mafiose nel settore edile del nostro territorio, in particolare della n'drangheta calabre-



se. Un interesse ulteriormente accresciuto dalla possibilità di riciclare il denaro sporco visto che tutti i pagamenti avvengono regolarmente in nero.

Il Procuratore ha detto quello che in molti dicono tutti i giorni, ma anche lui non è stato ascoltato.

*“Questo fenomeno” dice Franco De Alessandri, “è diventato ancora più eclatante con la legge Bossi-Fini che ha incentivato la clandestinità, ed ha soprattutto fatto diventare i clandestini dei soggetti pronti a tutto e utilizzabili nei modi più infami possibile. La Bossi Fini non solo va abolita ma c'è da rivedere tutta la legislazione su questi fenomeni, legislazione che è assolutamente lontana dall'essere efficace nel far rispettare i diritti più elementari delle persone. Secondo me le stesse leggi approvate durante il governo dell'Ulivo sono criticabili e assolutamente inefficaci.*

*I nostri operatori sindacali rischiano concretamente ogni giorno. Vengono minacciati, a volte come da tradizione, con parole allusive e poi con “avvertimenti” specifiche. A un nostro funzionario hanno bruciato una macchina. E ad alcuni è stato detto, a Varese come a Milano, di non tornare più nel cantiere, che se lo facevano ancora era a loro rischio e pericolo. Qualcuno ci ha detto di sentirsi guardato a vista. A un sindacalista di Torino, che controllava i cantieri per le olimpiadi, qualche mese fa, hanno tolto i bulloni alle ruote dell'auto. Solo per un caso non è successa una tragedia”.*

*“In questo ambito, aggiunge Di Girolamo, la situazione è talmente degenerata che oggi il problema non è neanche quello di avere una rappresentanza di questi lavoratori, ma di avere qualcuno extracomunitario o italiano che ci da una mano a denunciare questi reati”.*

Torniamo così a Carovana Antimafie. Se qualcuno anco-

ra pensava cosa c'entrassero i nostri camper, le nostre denunce, le nostre attività contro la criminalità con il problema del "mercato delle braccia" non può avere ora più nessun dubbio.

Serve far uscire dall'invisibilità questi fenomeni regressivi che sono l'altra faccia di una modernità senza regole e di una globalizzazione affidata solo al mercato. Ma, soprattutto, serve tendere una mano a questi lavoratori divenuti vittime del racket. Bisogna saperlo fare, aprire un contatto, istaurare un dialogo, capendo che hanno paura. Dargli una mano senza provocare ulteriori danni alla loro condizione.

La dinamica degli avvenimenti è quella che abbiamo già raccontato, tutte le mattine di tutto l'anno. Si comincia verso le 5,30, ma molte extracomunitari sono già sul posto dalle 4. Aspettano i caporali e i loro pulmini che contengono dalle 9 alle 12 persone. La contrattazione si fa lì al momento, nella piazza o per la strada. Sul prezzo c'è poco da discutere: è quello e basta. Nella trattativa il caporale vuole capire, prima di tutto, l'affidabilità della persona. I lavoratori, nella prima settimana, vengono spostati da un cantiere all'altro, per verificare se non sono dei piantagrane. Anche se poi lì il senso comune che muove questi "mercanti di uomini", questi criminali, è l'impunità e quindi non lavorano di fino.

In questa avventura, la Carovana antimafie ha trovato nuovi amici, nuovi compagni di strada, nuovi carovanieri oltre a Libera, Arci e Avviso Pubblico: la Fondazione Cesar, la Fillea Cgil, la Coop Lombardia, l'Associazione lombarda dei giornalisti, *il ponte della lombardia*. A nessuno di loro interessa una campagna scandalistica fine a se stessa, perché la battaglia è finalizzata a raggiungere risultati concreti, è una lotta che chiama in causa (e che vuole mettere di fronte alle proprie responsabilità) le forze politiche, le istituzioni, le associazioni padronali, il

governo, la regione e gli organi preposti al controllo ed alla repressione dei fatti illeciti. E sollevare l'indignazione della gente. Quel che accade oggi nei cantieri non è un'eccezione ma il paradigma di come si stanno modellando mondo del lavoro e società. Se è così, il problema è di tutti.

Mentre il sindacato di categoria ha ottenuto importanti risultati contrattuali e normativi sulla regolarità e la trasparenza nella gestione del mercato del lavoro in edilizia - come l'avviso comune tra governo e parti sociali e l'attuazione del Durc (documento unico di regolarità contributiva) che mette in rete ed in collaborazione le Casse Edili, l'INPS e l'INAIL sul territorio per il controllo della regolarità e trasparenza - il fenomeno del lavoro nero e del caporalato si è esteso a macchia d'olio da Milano a Torino, da Genova a Roma e nelle città meridionali, con una novità rispetto al recente passato: molte volte, sono gli stessi stranieri che reclutano in proprio, attraverso organizzazioni di carattere piramidale.

Anche Nicolas, lavoratore rumeno di quasi 50 anni, di professione saldatore, fu ingaggiato così, attraverso amici che già lavoravano e gli fecero conoscere "l'intermediatore". Nel suo paese guadagnava 70 euro al mese. Qui da noi, lavorando anche 12 ore al giorno riusciva a prendere anche 600 euro, una buona parte di questi soldi li mandava a casa per mantenere la moglie e i tre figli rimasti a Bucarest. Come molti è arrivato in Italia con un visto che poi è scaduto.

All'inizio dorme, per tre, quattro mesi, in una casa abbandonata, senza luce né acqua. Poi nel cantiere dove viene assunto. Il lavoro che trova è naturalmente in nero, guardiano notturno e factotum di giorno. Lavora dal giugno 2001 al febbraio 2002.

Poi l'incidente, un collega col muletto gli passa su un

piede. Subito nel cantiere scattano i soliti meccanismi di omertà: nessuno ha visto, nessuno sa nulla. In ospedale gli amputano un dito del piede sinistro. E in ospedale arriva anche una cugina del padrone. Gli dice chiaramente che se vuole continuare a lavorare non deve parlare. Poco dopo arriva lo stesso datore di lavoro che gli porta tre mesi arretrati di stipendio. Tenta di comperare il silenzio di Nicolas.

Ma in quella stanza d'ospedale c'è un italiano, un lavoratore ormai in pensione, uno che si è sempre battuto per difendere i suoi diritti e lo ha fatto con il sindacato. Tino, il pensionato italiano, telefona in Camera del Lavoro. I funzionari arrivano in ospedale e aprono una vertenza con l'azienda e aiutano Nicolas: trovano per lui un posto, appena uscito dall'ospedale, nella comunità di San Donato "Centro promozione umana" e dopo l'impiego in una cooperativa. Intanto l'azienda scompare, disinteressandosi completamente del suo "dipendente".

Nell'azienda, dice Nicolas, non c'era nessuna sicurezza, neppure una cassetta di medicinali. E se lui, che ha avuto amputato "solo" un dito di un piede può dirsi fortunato così non è per un altro lavoratore rumeno: emorragia cerebrale, ospedale, operazione, poi il ritorno al lavoro. Ma non stava bene, così ha deciso di tornare in Romania, dove è morto dopo tre mesi.

Eppure Nicolas è ottimista, vuole continuare la sua esperienza nel nostro paese, vuole portare qui la moglie e i figli. Ma, soprattutto, vuole fare un invito a tutti gli extracomunitari che lavorano in nero, vengono sottopagati, senza sicurezza alcuna: quello di protestare, rivolgersi al sindacato, battersi per i propri diritti.

Non è certo facile, specie quando vieni a conoscenza di storie esemplari nella loro crudezza, come questa sulla quale cercano di venire a capo i sindacalisti della Val Camonica.

Il titolare e un caporale di un'impresa edile della Valle Canonica, si sono recati in Romania a reclutare manodopera da portare in Italia, assicurando gli interessati che si sarebbe trattato di un lavoro dignitoso e regolare.

Numerosi cittadini rumeni hanno accettato la proposta e hanno pagato 1000 euro ciascuno al caporale che aveva promesso loro di fargli avere il tanto sospirato permesso di soggiorno.

All'arrivo in Italia, però, le cose sono andate diversamente. Molti di questi lavoratori, infatti, lavorano ancora in nero ed in molti casi vengono sostituiti trimestralmente da altri immigrati.

L'impresa ha aperto numerosi cantieri ed opera, direttamente o indirettamente per conto di amministrazioni pubbliche. I lavoratori assicurati percepiscono tra i 4 ed i 6 euro all'ora, lavorano 10/12 ore al giorno, spesso anche al sabato ed ogni mese devono "scontare" al titolare il 20% delle ore straordinarie, pagando di fatto una vera e propria tangente pur di continuare a lavorare.

Ai circa 40 lavoratori (in gran parte extracomunitari) che lavorano in nero nei cantieri non vengono neppure consegnati gli indumenti di lavoro che hanno dovuto acquistare di persona.

Il titolare della ditta ha messo a disposizione di chi non ha un alloggio un appartamento in cui abitano circa una dozzina di persone che pagano 150 euro per l'utilizzo di una branda. Per garantire l'igiene della casa, l'azienda si è "preoccupata" di trovare una donna delle pulizie, per la quale i lavoratori devono sborsare altri 100 euro al mese. È assai probabile che anche la signora delle pulizie debba pagare una tangente al titolare dell'impresa.

Da una verifica effettuata presso la Cassa Edile nel dicembre del 2003 è risultato che, per alcuni lavoratori, l'assegno riferito alla tredicesima e alle ferie, spedito

dalla Cassa Edile all'azienda, invece di essere consegnato direttamente all'interessato era stato ritirato da un responsabile dell'azienda stessa, che aveva provveduto a falsificare la firma del lavoratore girando indebitamente l'assegno a suo favore.

A Milano e in Lombardia, in particolare, le comunità di lavoratori extracomunitari che operano nel settore sono prevalentemente l'albanese, la rumena e la magrebina. Tra i lavoratori extracomunitari ci sono quelli specializzati, cioè con un mestiere che possono vendere sul mercato e con una maggiore capacità contrattuale, una seconda fascia fatta da coloro che non hanno una specializzazione ma hanno altre esperienze lavorative, e poi una terza fascia, che è quella più ampia, di gente che, quasi sempre, è in relazione a un arrivo in Italia senza permesso di soggiorno, quindi bisognosi di una retribuzione a tutti i costi. Sono i più indifesi. E anche cifre basse, a confronto delle tabelle ufficiali, come quelle percepite dai lavoratori in nero, rappresentano per alcuni una possibilità ben superiore degli stipendi al paese d'origine.

Così si "sopravvive" nella Milano delle vetrine lussuose, dei ristoranti alla moda, degli appartamenti a decine di milioni al metro quadro, dell'hi-tech e della new economy, della borsa, un giorno toro un giorno orso, del calcio con i divi anche extracomunitari, ricompensati, per le quattro pedate tirate a un pallone magari cucito da mani infantili, quanto i fondi stanziati da molti stati per battere fame e miseria. Così si inviano anche un po' di soldi a casa, nella speranza, il più delle volte disattesa, di tornare in quella casa per un futuro migliore, o di far giungere qui da noi i familiari.

E allora la classica domanda: che fare?

A mettere nero su bianco alcune proposte ancora una

volta ci prova il senatore Antonio Pizzinato: *“realizzare ispezioni e controlli nei luoghi di lavoro, sull'applicazione delle norme della sicurezza, sulla regolarità dei rapporti di lavoro; realizzare programmi di formazione sulla sicurezza sia per i lavoratori che per le imprese; - contribuire a formare e coordinare gli rappresentanti dei lavoratori per la sicurezza; realizzare un osservatorio che aggiorni mensilmente i dati sulla sicurezza, prevenzione, ecc; realizzare un coordinamento per la lotta al lavoro nero e sommerso. Contemporaneamente, partendo dall'esperienza di 30 anni fa, quando in Lombardia per primi in Italia si conquistarono gli Smal - Servizi di Medicina negli Ambienti di Lavoro - imprimere una svolta alla sanità lombarda (e alla Regione che è responsabile della stessa) in materia di prevenzione e salute sui luoghi di lavoro. Questo significa prevedere che almeno il 4%, come previsto dalla legge, del bilancio delle Asl, sia destinato ai Servizi sugli Ambienti di lavoro di ogni Asl (mentre oggi è inferiore al 2% ); dotare di un numero adeguato di personale (medico, tecnico, scientifico) i servizi sugli ambienti di lavoro di ogni Asl; realizzare il registro dei mesoteliomi pleurici e di esposti a residui chimici. In altre parole, come si seppe fare negli anni '70 mobilitando lavoratori, cittadini, istituzioni, è necessario imprimere una svolta rendendo prioritarie, in ogni luogo di lavoro la prevenzione, la salvaguardia della integrità fisica, la tutela della salute dei lavoratori.*

*Le misure per prevenire gli infortuni sul lavoro e le malattie professionali, in realtà, rappresentano, come dimostra la situazione degli altri stati europei, una riduzione dei costi per l'intero paese oltre a garantire la salvaguardia dei cittadini, che costituisce comunque la priorità”.*

Un risultato Pizzinato l'ottiene, dopo una serie di interpellanze e interventi in Parlamento: la costituzione a maggio 2005 della Commissione d'inchiesta sulle morti bian-

che sul lavoro, di cui viene eletto vice Presidente; una cosa speriamo buona per quest'ultimo anno di legislatura.

Un altro grande problema riguarda non solo l'approvazione di leggi, ma la loro possibilità di applicazione. Sempre nella stessa tavola rotonda di Torino, Raffaele Guaraniello evidenziava alcune contraddizioni: *"I controlli interni sono affidati principalmente a due soggetti che il decreto 626 ha introdotto: il servizio di prevenzione e protezione dai rischi e il rappresentante dei lavoratori per la sicurezza. Sono controlli che purtroppo non sempre funzionano a dovere. Partiamo dal servizio di prevenzione e protezione dai rischi. Il decreto 626 prevede per questo servizio un ruolo non già sostitutivo rispetto al datore di lavoro, bensì di consulente, di aiuto, di strumento per il datore di lavoro. Il servizio di prevenzione dovrebbe essere la coscienza critica dell'imprenditore, il soggetto che guida e controlla le scelte fatte dall'azienda.*

*Troppo spesso invece assume funzioni addirittura operative, si sostituisce in alcune realtà allo stesso datore di lavoro, spesso non espleta le sue funzioni di consulenza con la necessaria diligenza, prudenza e perizia; e allora deve essere ben chiaro un punto: che il responsabile del servizio non può pensare di adempiere i suoi compiti consultivi al di fuori da ogni responsabilità. Supponiamo che egli abbia assolto inadeguatamente a un proprio compito, ad esempio non abbia saputo individuare e indicare al proprietario del cantiere un rischio presente nell'ambito dell'ambiente di lavoro, immaginiamo che a causa di questa condotta si verifichi un infortunio sul lavoro: in questa ipotesi il responsabile del servizio, magari in concorso con l'imprenditore, può essere chiamato a rispondere del reato di omicidio colposo o lesione personale colposa.*

*Ma non meno importante dovrebbe essere il ruolo del rap-*



*presentante dei lavoratori per la sicurezza.*

*A questo proposito c'è un equivoco. Qualcuno pensa che la funzione del rappresentante sia quella di rappresentare negoziabilmente i lavoratori: non è così.*

*Deve rappresentare i lavoratori esclusivamente per quanto concerne gli aspetti della salute e della sicurezza, con una fondamentale conseguenza: che non ha un ruolo negoziale, non ha un ruolo contrattuale, non può sedersi a un tavolo con il datore di lavoro per trattare quello che va fatto e quello che non va fatto, ha solo e sempre la funzione di garanzia per la salute e la sicurezza dei lavoratori. Cosa accade? Intanto che questi rappresentanti dei lavoratori per la sicurezza sembrano un po' i figli di nessuno, sembrano abbandonati a se stessi, spesso vengono da noi a chiedere informazioni, vengono da noi a chiedere come si deve affrontare un certo tipo di problema. Io non credo che debbano venire dai magistrati. Bisogna curare, invece, molto di più la loro formazione".*

*"Poi ci sono i controlli esterni, quelli che competono agli organi di vigilanza, in particolare nel settore dei cantieri edili sono le Asl e le direzioni provinciali del lavoro. Quali sono i fattori che continuano a frenare l'azione di vigilanza?"*

*Primo. L'esiguità degli organici disponibili. Di fronte a questa realtà delle grandi opere nella nostra zona sono stato costretto a chiedere al Ministro del lavoro di mandarci delle forze aggiuntive e devo dare atto al ministro del lavoro che le ha mandate, anche se adesso se ne sono andate.*

*Un'altra questione riguarda l'insufficienza della formazione degli ispettori che spesso vengono mandati allo sbaraglio senza la dovuta preparazione e professionalità.*

*Infine un terzo fattore è la confusione che non dovrebbe esserci ma che abbiamo notato tra vigilanza e consulenza. C'è una norma ben precisa, la 626 e l'articolo 24 della*

*stessa, la quale stabilisce che l'attività di consulenza per le aziende non può essere vista dai soggetti che svolgono attività di controllo e vigilanza. Questo per l'ovvia ragione che se uno fa consulenza per un'azienda e, contemporaneamente, ha il compito di verificare se l'azienda stessa è in regola, dichiarerà a priori che va tutto bene. E abbiamo dovuto constatare che alcune realtà non sono state toccate dai controlli".*

In questo quadro non meraviglia di certo che restino ancora sotto utilizzati gli strumenti di prevenzione messi a disposizione dalle nostre leggi. Ad esempio il decreto 494 ha allargato le responsabilità, non più imputabili solo all'appaltatore ma anche al committente, annullando quella cultura per cui il committente stesso diceva: "io do i lavori in appalto, poi come questi lavori vengono effettuati è un problema che non mi interessa". Questa impostazione è stata messa in crisi dal decreto 494.

*"Ma troppo spesso, denuncia ancora Guaraniello, ispettori e magistrati finiscono per attribuire la responsabilità soltanto all'appaltatore e semmai, nell'abito della struttura committente, soltanto a quella che possiamo considerare l'ultima ruota del carro, i coordinatori per la progettazione e l'esecuzione e costruzione dei lavori. Questa linea è restrittiva e controproducente. Le norme quindi ci sono ma gli strumenti forniti da queste norme troppo spesso vengono disattesi.*

*Da sempre le leggi italiane in materia di sicurezza del lavoro sono penalmente sanzionate. Ma ogni tanto soffia il vento della depenalizzazione.*

*Di recente si è sentito dire che le sanzioni penali conducono ad una sorta di criminalizzazione dell'imprenditore. Io credo che sia una affermazione fuorviante. Perché, grazie al regime della prescrizione dell'organo di vigilanza, introdotto dal decreto legislativo 758, il contrav-*

*ventore può pagare in sede amministrativa una somma ridotta rispetto all'ammenda prevista e evitare il procedimento penale se solo provvede a fare quello che deve, cioè ad eliminare la violazione.*

*Il 18 novembre 2004 è stato varato in via preliminare un atteso testo unico in materia di sicurezza del lavoro, il testo definitivo dovrà essere varato entro il 30 giugno 2005.*

*Il testo che abbiamo disponibile oggi segna alcuni importanti passi avanti ma anche dei preoccupanti passi indietro nella tutela della sicurezza del lavoro.*

*Questo testo unico fa diventare norme di buona etica le disposizioni dettate in materia di sicurezza dalle leggi gloriose degli anni 50 e tra queste il povero Dpr 164 del 1956 che disciplina la sicurezza delle costruzioni e dei cantieri.*

*Il testo unico, individuando in queste norme delle norme di buona etica, per la loro violazione non prevede più una sanzione penale, ma conferisce agli organi di vigilanza un potere di disposizione peraltro ricorribile davanti all'autorità amministrativa gerarchica. A mio parere è una impostazione pericolosa perché teorizza una sorta di depenalizzazione strisciante”.*

*“A volte le cose facili, si fanno diventare difficili”, è il commento di Archimede Tripiedi, eppure fare e applicare le regole a me sembra così elementare. Per esempio io per guidare la macchina devo avere la patente. È possibile mai che gli edili possano andare a fare gli edili senza aver frequentato né un corso sull'antifortunistica, né un corso professionale sul settore? Sapete cosa basterebbe? Una specie di carta di accesso. In ogni cantiere c'è un ufficio tecnico, questo ufficio dovrebbe avere nome, cognome e indirizzo di tutti i lavoratori che lavorano nel cantiere con tutti i loro documenti, con l'iscrizione*

*all'Inps per vedere se sono assicurati. Chi apre un cantiere deve definire in anticipo cosa gli serve di manodopera. Se costruisco un palazzo di dieci piani non posso avere solo due operai. Invece succede che, a volte, se io sindacalista faccio domande ricevo risposte false a partire dal nome del lavoratore".*

È emblematico, a questo punto, il racconto che ci hanno fatto i sindacalisti della Val Camonica, emblematico di leggi mancanti, di difficoltà ad applicare quelle che ci sono, di omertà, di paura e torna, ancora una volta l'immagine del cantiere come una giungla, un luogo di guerriglia, del tutti contro tutti.

Casette linde dai giardini curati, paesi ordinati raccolti attorno al campanile della chiesa e circondati dal verde: la prima immagine della Valcamonica, per chi arriva da Milano, è quella di un luogo di benessere e di serenità, è la rappresentazione fisica di quell'"operosità lombarda" su cui, nel recente passato, la Lega Nord ha costruito la sua fortuna. Eppure, come il resto della regione, questa realtà ha subito una trasformazione del lavoro che ne ha mutato il tessuto produttivo. Anche qui, come altrove, sono entrate in crisi le aziende metalmeccaniche e tessili che costituivano l'asse portante dell'economia della zona; qui non si è verificata una crescita del terziario in grado di "assorbire" i lavoratori che la chiusura delle fabbriche aveva lasciato senza occupazione; anche qui, come nel resto del paese, l'unico settore che "tira" è quello edile.

"Oggi la percentuale di disoccupazione in Valcamonica – dice Domenico Ghirardi, segretario della Camera del Lavoro della zona – è diversificata: nella media e alta valle si arriva a superare la media nazionale. Con una differenza, però: nelle grandi città come Milano, se rivendichi i tuoi diritti, se denunci una situazione di irregolarità, se ti esponi e perdi il lavoro hai qualche possibilità di tro-

varne un altro; qui, invece, tutto diventa più difficile”.

L'immagine bucolica di una zona tranquilla e senza problemi si sgretola nell'impatto con le storie di morte, complicità, omertà, sopruso che hanno come vittime e protagonisti lavoratori, imprenditori senza scrupoli, tutori dell'ordine “disattenti”, pubblici ufficiali “distratti”.

1977: Fausto Spagnoli, operaio di 27 anni, viene messo in cassa integrazione dall'impresa di cui è dipendente. Chi è in cassa integrazione non può lavorare per altri. Ma Fausto Spagnoli ha una bimba di otto mesi e non ha ancora ricevuto l'anticipo della Cig così accetta di lavorare in nero e senza assicurazione per un'impresa edile della zona. Il 22 luglio del 1977 muore, ufficialmente vittima di un incidente stradale, cadendo da una moto su una stradina di ciottoli.

Il medico di guardia all'ospedale di Esine, dove Fausto Spagnoli arriva già senza vita, formalizza l'avvenuto decesso e non ritiene necessario procedere ad ulteriori accertamenti, mentre i carabinieri non eseguono alcun rilievo sul luogo del presunto incidente: il caso è chiuso.

*“Il giorno in cui è morto mio marito”* racconta la moglie Nicoletta *“ero a casa, la bambina aveva pochi mesi ed io non lavoravo. Hanno detto a me ed a Vanna (la sorella di Fausto) che Fausto è arrivato all'ospedale verso le 15.00, comunque noi siamo state avvisate 3,te ore dopo. Mia cognata si è accorta subito che le cose non erano andate come avevano raccontato”*.

Al momento dell'ipotetico volo dalla moto, infatti, Fausto Spagnoli indossava calzoncini corti e una canottiera e, nonostante questo, il corpo non presentava le escoriazioni e le abrasioni che sarebbero state naturali nel caso di un impatto con un terreno lastricato di sassi.

*“I medici non hanno voluto fare l'autopsia. Anch'io e i miei suoceri all'inizio eravamo un po' contrari all'autopsia, però se qualcuno ci avesse parlato magari avremmo*

*capito che era meglio farla allora che non due anni dopo”.*

Tocca a una giovane donna appena rimasta vedova insistere perché venga effettuato un esame obbligatorio in caso di dubbi sulle dinamiche di un decesso? Tocca i familiari evidenziare le incongruenze nella dinamica che ha portato alla morte di un loro caro? Tocca a loro sollevare dubbi che apparentemente non hanno neppure sfiorato chi, per ruolo e funzione, ha il dovere di fare tutto il possibile per stabilire come i fatti si siano realmente svolti? È sempre il 22 luglio quando i carabinieri di Esine registrano le deposizioni di un lavoratore della ditta “Filippi” (presso la quale anche Spagnoli lavorava), del geometra della stessa impresa e di sua moglie. Gran parte delle dichiarazioni dei tre verranno successivamente smentite e contraddette.

Due giorni dopo i carabinieri di Bienna ricevono una lettera anonima che testualmente recita “Sopra Prestine ce stato un incidente. È stato detto con moto, ma non è vero! È successo sul cantiere dei Filippi, io ero nel bosco per funghi, e senza essere notato ho visto tutto. Ha preso una botta in testa che c’è l’anno impapolata, e poi anno simulato un incidente”.

*“Quando abbiamo portato a casa mio marito”* continua Nicoletta *“e prima del funerale, il titolare della ditta si è fatto vedere parecchie volte a casa dei miei suoceri (lui che sosteneva di non conoscere Fausto) per dire loro di tenere calme me e Vanna, per dirgli che era meglio se non facevamo casino”.*

Ma Nicoletta e Vanna non si rassegnano, vogliono sapere la verità e, soprattutto, vogliono sapere se Fausto soccorso in tempo, avrebbe potuto salvarsi (a incidente avvenuto, infatti, chi era presente nel cantiere non ha chiamato immediatamente i soccorsi ma ha informato il titolare della ditta) e decidono di rivolgersi a un avvocato.

*“Non avevo molti soldi, ma in un mese ho dato all’avvocato più di due milioni, e lui non ha fatto nulla. Non siamo una famiglia ricca e non avevamo delle conoscenze. Magari se conosci un avvocato bravo e puoi dargli più soldi lui fa delle cose”.*

Nell’estate del 1997 una giornalista de l’Unità, in Valcamonica per un servizio sull’economia della zona, ad una festa di paese raccoglie le voci di un incidente che *“non è andato come l’hanno raccontato”.*

Poco dopo intervista Domenico Ghirardi, segretario della Camera del Lavoro della Valcamonica e gli racconta quello che ha sentito: *“Io non sapevo nulla, perché ero appena rientrato dalle ferie e perché sulla stampa era apparso solo un trafiletto circa un incidente stradale. Mi sono informato ed ho scoperto che i fatti non erano chiari, sono risalito alle generalità del lavoratore e ho parlato con il parroco del paese al quale ho chiesto di mettermi in contatto con la famiglia di Fausto”.*

Da questo incontro parte un’inchiesta che ricostruirà pezzo per pezzo quanto è accaduto, smontando quanto stabilito dalle indagini ufficiali, che si è poi tradotto in un dossier dettagliato che la Cgil e la Fillea della Valcamonica hanno pubblicato in forma di libro. Il “caso Spagnoli” assume così rilevanza nazionale: ne parlano stampa e televisione.

Nell’estate del 1998 il dossier viene consegnato alla procura di Brescia che, nell’ottobre dello stesso anno ordina la riapertura delle indagini e la riesumazione della salma di Fausto Spagnoli. L’autopsia, eseguita con un anno e mezzo di ritardo non riuscirà a fugare i dubbi che sarebbero stati chiariti se eseguita al momento del decesso, ma il giudice rileva notevoli lacune investigative, dispone ulteriori accertamenti e rinvia a giudizio per omicidio colposo il titolare e il direttore dei lavori dell’impresa edile Filippini.

Nel novembre del 2001 il giudice della sezione staccata del tribunale di Breno stabilisce che *“le numerose incongruenze evidenziate tra i testi (...) considerate unitariamente non consentono di pervenire ad una valida ricostruzione della vicenda” e assolve i due per non aver commesso il fatto*”.

La Cgil della Valcamonica annuncia il ricorso in appello: *“Siamo amareggiati – dichiara Domenico Ghirardi – perché chi sapeva e chi sa non ha parlato. I testimoni, che erano compagni di lavoro e amici di Fausto non hanno ritenuto di descrivere gli eventi come probabilmente sono avvenuti nella realtà. In conseguenza di ciò non ci sono prove, e quindi il giudice non poteva che concludere riassumendo le contraddizioni emerse nel dibattito (...) Sono comunque convinto che la verità prima o poi verrà a galla”*.

Due anni più tardi lo stesso tribunale condanna per omissione di soccorso due ex compagni di lavoro di Fausto Spagnoli: *“Auspichiamo che si arrivi al più presto all’udienza d’appello dell’altro processo in Tribunale, è limitativo che a pagare siano solo i compagni di lavoro”* è il commento del segretario generale della Cgil alla sentenza *“Occorre scoperchiare le responsabilità di chi continua a nascondere la realtà dei fatti e di chi, in nome del profitto, non sente il bisogno di fermarsi neppure davanti alla morte di un giovane che da poco aveva formato una famiglia. Continuiamo ad avere fiducia nella giustizia e invitiamo ancora una volta chi sa a parlare, per dimostrare che la vita di una persona vale più di ogni altra cosa”*.

Il 15 marzo 2004 in assenza di nuovi elementi, il ricorso in appello contro la sentenza che assolve i responsabili della ditta Filippi, si conclude con la conferma della decisione precedente.

*“La giustizia non è uguale per tutti”*. è il commento di



rio generale della Fillea *“le aziende non hanno avuto bisogno di investire particolarmente in innovazione per avere mercato e reggere la concorrenza. Già la situazione è difficile, se poi dovesse passare a livello europeo una direttiva come la Bolkestein, che permette di applicare nel nostro paese ad esempio ad un lavoratore rumeno lo stesso trattamento della Romania senza l’obbligo di rispettare le leggi, i vincoli e i contratti nazionali, non avremo più strumenti per tutelare i lavoratori. Già i lavoratori extracomunitari sono praticamente obbligati a lavorare in nero con il ricatto del permesso di soggiorno, ma è anche vero che in tutti i lavoratori, anche quelli italiani accettano il lavoro irregolare sulla base del concetto “è meglio portare a casa qualcosa in più e chi se ne frega”.*

Dentro questo meccanismo le aziende regolari entrano in difficoltà.

Rispetto a questo c’è poi un ulteriore problema: ai tavoli di trattativa e in Cassa Edile tutti dicono che vogliono combattere l’irregolarità ma spesso non hanno il coraggio di mettere fuori dal mercato chi lavora in modo irregolare”.

Ma come fa il sindacato ad entrare in contatto con i lavoratori sparsi nei piccoli cantieri che sputano nelle valli?

*“Noi giriamo nei cantieri e, quando troviamo un lavoratore regolare riusciamo anche a instaurare un rapporto. Il problema nasce dove ci sono situazioni di irregolarità. Un mese e mezzo fa siamo capitati in un cantiere dove, come previsto dalla legge, era esposto il cartello con i dati dell’appalto. L’azienda indicata (lo abbiamo verificato) era iscritta regolarmente alla cassa edile. Peccato che nel cantiere stesse lavorando (in subappalto) un’impresa diversa che, sempre secondo la cassa edile, non esisteva. Allora abbiamo fatto una comunicazione all’azienda in appalto, per chiedere chi fossero. A tre giorni dalla segnalazione, siamo tornati in cantiere: l’impresa*

*“inesistente” era sparita.*

*Se ogni giorno facendo il giro nei cantieri, ogni volta che troviamo qualcosa di irregolare lo dovessimo segnalare e alzare il tiro otterremmo risposte come questa. Lo dico sinceramente: la nostra fatica non è solo fare opera di controllo (compito che non spetterebbe a noi) ma, anche, tentare di mantenere un certo equilibrio. La situazione è peggiorata rispetto agli anni settanta perché oggi le strutture che hanno il potere di controllare e penalizzare sono state depotenziate. Nel nostro territorio, dove non esistono le grandi opere, scopriamo i cantieri per caso. Tempo fa seguivo il settore tessile: allora, per trovare i laboratori artigiani dovevo guardare nei garage e nelle cantine se c'erano dei neon accesi, oggi cerco le gru.*

*Quando arriviamo in un cantiere contattiamo il responsabile che ci permette di parlare con i lavoratori se la situazione è regolare, altrimenti non ci fa neppure entrare: non ci sono comportamenti standard. Quando riusciamo a parlare con i lavoratori in genere riceviamo richieste di informazioni, soprattutto rispetto alla cassa edile e hai servizi che offre, difficilmente ci pongono problemi sulla sicurezza. Da una parte, in un cantiere dove operano quattro o cinque persone è difficile dire: “non lavoro in condizioni insicure”, dall'altra quando vediamo i lavoratori senza casco o a torso nudo sui ponteggi e gli diciamo che si devono imbragare in genere si mettono a ridere. Ma la cultura della sicurezza al lavoratore la dovrebbe dare l'impresa.*

*Il dato inquietante è che ci troviamo di fronte all'assenza di una cultura della legalità, all'imbarbarimento dei rapporti, ad una precarietà sempre più estesa e non abbiamo più elementi di contrattazione. In nome del bisogno stiamo veicolando situazioni che rischiano di portarci nel baratro. Qualche mese fa sono venuti qui quattro lavoratori extracomunitari che hanno cominciato a lavorare nel cantiere*

*della metropolitana a Brescia e risultavano dipendenti di una azienda emiliana: da due mesi non prendevano una lira. Abbiamo guardato i dati in cassa edile e loro non figuravano iscritti, cioè erano in nero. Stiamo parlando di un grosso lavoro pubblico. Non so se si tratta di un caso isolato o se quei quattro si possono moltiplicare per venti, per cento”.*

*La Fillea della Valcamonica ha 2.321 iscritti: il 20% sono lavoratori extracomunitari che risiedono regolarmente nel nostro paese. Poi ci sono gli altri. Si rivolgono spesso al sindacato come ad una struttura che li può aiutare: “da queste parti, come punto di riferimento, hanno la Caritas oppure la Camera del lavoro”.*

*A differenza che negli altri settori, qui anche l’iscrizione al sindacato segue una procedura anomala. “Le altre categorie hanno i rapporti in fabbrica, qui dobbiamo passare necessariamente per il contatto individuale” spiega il segretario generale della Fillea “Tramite la cassa edile abbiamo l’accesso ai dati dei lavoratori regolari, sappiamo dove abitano e poi la sera suoniamo alla porta, casa per casa, e se ci fanno entrare parliamo con loro, spieghiamo cosa è il sindacato, cosa fa. Così a volte si iscrivono. Quando ci troviamo di fronte le comunità di extracomunitari, dobbiamo parlare con il “boss”, se dice “sì” lui si iscrivono tutti. Se un giorno questo sindacato dovesse far saltare gli enti bilaterali e, quindi, non potesse più accedere agli indirizzi dei lavoratori, non sarebbe più in grado di contattarli e di rappresentarli.*

*Forse è ora di aprire un ragionamento serio sugli enti bilaterali magari cercando di rispondere alla domanda: è così scandaloso, quando ci sediamo ai tavoli con i datori di lavoro, porre la questione di contrattare anche i diritti dei lavoratori e il diritto al lavoro? Questo non significa gestione diretta del mercato del lavoro, ma met-*

*tere in campo politiche attive per soddisfare anche il bisogno di lavoro senza lasciare tutto in mano ai padroni o ai caporali.*

*In questo meccanismo, in cui l'impresa e il lavoratore versano dei soldi che vengono utilizzati per i servizi sia per il lavoratore che per le imprese e una percentuale sotto forma di quota di servizio viene pagata all'Ance e una parte al sindacato, è fondamentale la trasparenza delle procedure e l'onestà dei funzionari.*

*Quando io faccio la delega in fabbrica, sulla busta paga mi trovo le trattenute sindacali e se c'è qualcosa di strano me ne accorgo subito, in edilizia, invece, il lavoratore può verificare l'iscrizione due volte all'anno, quando riceve la cartella della cassa edile. Non sempre i lavoratori controllano più di tanto e molti lavoratori extracomunitari non sono neppure in grado di leggere quello che gli viene spedito".*

Ormai, in piazzale Lotto, la luce del giorno è alta, il traffico intenso come sempre e tante le persone che corrono verso la metropolitana o la circonvallazione. È difficile attirare la loro attenzione, anche se non tutti i giorni capita di vedere camper e furgoni con scritte contro la mafia e la criminalità, ricevere volantini che indicano i luoghi dove avviene il reclutamento delle braccia, vedere un sindacalista con un microfono in mano, in mezzo allo spartitraffico, raccontare ai passanti l'ennesima piaga del mondo globalizzato.

*"Il mio comizio, conclude Franco De Alessandri, voleva innanzitutto rappresentare questa sinergia fra il sindacato, la Carovana, l'Arci, Libera, il ponte della lombardia, i soggetti che si sono mossi e, questa è la cosa più importante, continuano a muoversi per battere i mercanti di braccia, gli schiavisti del ventunesimo secolo, per ridare*

*la dignità di persone a coloro a cui tutto è negato. Poi volevo mandare un segnale a loro, ai lavoratori sfruttati, agli uomini di altri paesi giunti nel nostro per trovare condizioni di vita migliori e che sono finiti nelle reti criminali, in mano a persone senza scrupoli. Durante il comizio due lavoratori extracomunitari si sono avvicinati ai nostri operatori. Un marocchino e un albanese. Il primo, con una moglie e tre figli, non ce la faceva più, da mesi subiva il taglieggiamento dello stipendio fino al 60%, il secondo, un albanese, con un minimo di esperienza sindacale, che sentiva il bisogno e il dovere di non accettare questo stato di cose. Piccoli fatti, ma che ridanno la forza a noi tutti, sindacati e associazioni, per riprendere il giorno dopo il cammino della legalità, quel cammino che Carovana antimafie da dieci anni indica al nostro paese”.*

Di questo i nostri camper cercheranno di parlare nel loro lungo giro per l'Italia, toccheranno tutte le regioni e tutte le grandi città, sconfineranno, per la prima volta, anche in Francia. Lotta al crimine e difesa della legalità non sono una prerogativa solo del nostro paese. Le mafie, usiamo il plurale nell'indicarle perché sono tante, sono internazionali, sono globali.

Sarebbe poca cosa fermarsi a 90 giorni di “giro d'Italia”, ai tre mesi che saremo in giro per il paese. L'impegno di tutti è di dare continuità quotidiana a questa battaglia, a trovare alleati negli stessi paesi di origine degli immigrati, nei sindacati locali. Per questo Carovana ci vuole riprovare, vuole andare in Albania a parlare con i sindacati albanesi e con i lavoratori albanesi. A dire loro che realtà è quella della “sesta potenza” al mondo, su cosa si basa il miracolo italiano, la nostra ricchezza. Serve lì, nei paesi da dove arrivano gli “schiavi del nuovo millennio”, una grande opera di sensibilizzazione, spiegare e infor-

mare quei lavoratori, quei giovani che vogliono cercare fuori dai propri confini un futuro migliore. Serve farlo assieme con i sindacati, con le associazioni di quei paesi. L'impegno, già preso, per il 2005 è una tappa di Carovana antimafie a Tirana.

30/5/05 Cremona. Un operaio di 67 anni in pensione, Antonio Zanardini, di Ostiano, è morto precipitando dal tetto dove stava lavorando, a causa di un improvviso cedimento della struttura. Era stato chiamato per eseguire alcuni lavori, pagati in nero, sul tetto di un rustico a Gabbioneta, Cremona.

26/5/05 Pinerolo – Torino. Un muratore è morto cadendo su un ponteggio sottostante, mentre stava eseguendo dei lavori di ristrutturazione sul campanile della chiesa di San Domenico a Pinerolo.

26/5/05 Cirigliano - Matera. Fabrizio Torretti, di 23 anni, è morto in contrada Spina Pulci, alla periferia di Cirigliano, mentre stava scaricando dei tronchi nell'azienda paterna. Il giovane è stato investito e schiacciato da un tronco di cinque quintali.

26/5/05 Roma. Un operaio di 42 anni ha perso la vita folgorato da una scarica elettrica in una cava in via Portuense, mentre manovrava una gru. Il veicolo ha urtato i cavi dell'alta tensione.

25/5/05 Teramo. Achille Lauro, imprenditore edile di 52 anni, di Montesilvano, è morto in cantiere edile a Tortoreto Alta, Teramo. L'uomo è precipitato nella tromba dell'ascensore, mentre stava svolgendo dei lavori.

24/5/05 Novara. Gianluca Pitzalis, operaio cagliaritano di 28 anni della Sec ha perso la vita in un cantiere della Tav, travolto da un treno in transito sulla linea Novara – Biella. Il ragazzo era residente in Sardegna e si trovava a Novara per lavoro.

18/5/05 Bormio - Sondrio. Un operaio ha perso la vita e

altri due sono rimasti feriti a causa di una frana di terriccio che li ha travolti mentre posizionavano dei tubi lungo una strada in un cantiere di Bormio.

10/5/05 Collesalveti - Livorno. Davide Ghelardi, operaio di 30 anni, è morto folgorato in un cantiere di Collesalveti, mentre scaricava tondini da un camion. La gru che stava manovrando ha toccato i cavi dell'alta tensione.

16/5/05 Montaguto - Avellino. Un operaio di 44 anni, Franco Leone, residente ad Ariano Irpino, ha perso la vita travolto da un rullo a Montaguto in via Calabrese, dove era in corso il rifacimento del manto stradale. L'uomo è precipitato in una scarpata insieme alla macchina operatrice che stava manovrando.

14/05/05 Roma. Un operaio, Maurizio Brasili di 42 anni, è morto folgorato in un cantiere della casilina. La pompa per il cemento che stava manovrando ha urtato i cavi dell'alta tensione.

12/5/05 Muro Lucano - Potenza. Un operaio di 46 anni, Donato Nardiello, è morto a Muro Lucano nel crollo della parte di un edificio che stava demolendo. L'uomo stava utilizzando un martello pneumatico per demolire una parte del caseggiato.

11/5/2005 Roma. Un operaio di 51 anni di Artena, Carmine Di Francesco, ha perso la vita a seguito di una caduta mentre stava facendo dei lavori all'interno dell'Istituto industriale Antonio Meucci a via Del Tufo. L'uomo è scivolato sfondando una vetrata in plexiglas.

9/5/2005 Casalbordino - Chieti. Un uomo di 62 anni, Pietro Del Borello, è morto cadendo da un'impalcatura



all'interno di un cantiere edile a Casalbordino. Era titolare di un'impresa edile che stava eseguendo lavori per la costruzione di un nuovo fabbricato, nei pressi dell'Ufficio postale.

2/5/2005 Tremosine - Brescia. Un immigrato moldavo di 38 anni è morto mentre manovrava una betoniera che si è ribaltata.

2/5/2005 Massa Carrara. Claudio Vita, operaio del settore lapideo di 52 anni, è morto in un infortunio sul lavoro avvenuto in una segheria del marmo alla periferia di Massa. L'operaio è stato travolto da una lastra di marmo.

2/5/2005 Torino. Manuel Domingos Maria, operaio portoghese di 56 anni, è morto folgorato sull'autostrada A32 Torino-Bardonecchia. L'uomo che lavorava per una ditta portoghese, che aveva in subappalto i lavori da un'azienda del Gruppo Gavio, ha urtato un cavo elettrico mentre era alla guida di una ruspa.

28/4/05 Comiso - Ragusa. Giovanni Guccione, operaio di 64 anni, è morto schiacciato da una cisterna mentre stava eseguendo dei lavori di sistemazione di un pozzo nero, in contrada Boscorotondo.

28/4/05 Isernia. Un operaio di 61 anni, Michele Pietro Iossagna, di Benevento, ha perso la vita a seguito delle ferite riportate cadendo da un'impalcatura, mentre lavorava in un cantiere edile di Benevento.

28/4/05 Milano. Il corpo senza vita di un diciassettenne di Brescia è stato trovato in un cantiere edile di Milano, nella zona di Quarto Oggiaro. A dare l'allarme sono stati gli operai che stavano iniziando il turno di lavoro.

26/4/05 Monte Sant'Angelo - Foggia. Giuseppe Rinaldi, operaio di 61 anni, è morto schiacciato dalla pala meccanica che stava manovrando e che si è ribaltata, in un cantiere di sua proprietà.

26/4/05 Firenze. Un idraulico di venti anni, Philip Marmosler di Ortisei, Bolzano, è stato trovato morto in un cantiere del futuro palazzo di giustizia di Firenze. Il giovane sarebbe precipitato dal sesto piano dell'edificio, mentre cercava di raggiungere gli operai del cantiere per chiedere lavoro.

22/4/05 Reggio Emilia. Tiziano Alati, elettricista di 46 anni, di Canossa, ha perso la vita investito e schiacciato da un carrello elevatore guidato da un collega, nell'area adibita a carico e scarico della ditta Sicem Saga.

19/4/05 Ferrara. Un operaio di origini pakistane di 19 anni, è morto mentre lavorava nell'azienda Buzzoni, mentre stava pulendo una macchina escavatrice con una idropulitrice elettrica. Il giovane è rimasto folgorato da un corto circuito innescato dal fondo bagnato.

18/4/05 Milano. Un giovane operaio calabrese di 19 anni, Fabio C., dipendente della "Edil Porfido", è morto mentre effettuava lavori di manutenzione in una cantina, ferendosi con la punta del martello pneumatico.

13/4/2005 Firenze. Claudio Novelli, di 44 anni, ha perso la vita nel comune di Montelupo Fiorentino, mentre lavorava a Fibbiana per una ditta che gestisce una draga sul fiume Arno. L'uomo, dipendente della ditta in qualità di camionista, è precipitato da una piattaforma mentre aiutava dei colleghi a pulire un impianto.

12/4/05 Bolzano. Hans Mederle, operaio di 67 anni, è morto ad Appiano, vicino Bolzano, per il rovesciamento dell'escavatore che stava manovrando che lo ha schiacciato mentre era impegnato in uno scavo.

11/4/05 Napoli. Un operaio edile di 41 anni, Donato Giaccio, dipendente di una ditta di costruzioni, ha perso la vita a seguito di una caduta da un braccio meccanico, all'interno di un cantiere a Marigliano, in provincia di Napoli. L'uomo era impegnato nella realizzazione di un capannone industriale.

6/4/2005 Bologna. Un operaio gruista di 35 anni, F.S., è morto alle porte di Bologna, travolto da un traliccio di una gru, in un cantiere edile allestito nell'area dell'inceneritore "Fea", Frullo Energia Ambiente, a Quarto Inferiore di Granarolo Emilia.

6/4/2005 Parabita - Lecce. Un falegname di 55 anni di Martino, Tommaso Marzano, dipendente di un'impresa, ha perso la vita precipitando nella tromba delle scale di un appartamento, mentre era impegnato a montare degli infissi.

6/04/05 Bologna. Andrea Fusoli, elettricista di 38 anni, residente a Cento, Ferrara, ha perso la vita cadendo dal tetto di un'azienda di Bologna mentre era impegnato in lavori di ristrutturazione.

5/04/05 Morrovalle - Macerata. Michele Marsano, operaio di 55 anni, di Grottazzolina, è morto cadendo da un'armatura mentre lavorava in un cantiere nel cimitero di Morrovalle.

5/04/05 Lecco. Un imprenditore di Como, C.B., di 65 anni, ha perso la vita in un infortunio sul lavoro a Cassago Brianza. L'uomo stava ispezionando un'area all'interno di un ex cementificio, quando è precipitato da una struttura di metallo.

4/04/05 Modena. Un muratore di 25 anni, originario della Turchia, è morto al Policlinico di Modena, a causa delle ferite riportate venerdì scorso in un infortunio sul lavoro in un cantiere di viale Reiter. L'uomo era precipitato dal secondo piano mentre stava trasportando una lastra di marmo che doveva essere posata sulle scale.

04/04/05 Roma. Un operaio romeno di 30 anni è morto schiacciato da un ingranaggio di un nastro che trasportava breccia nel cantiere edile di Via Casal Selce, in zona Castel di Guido. Un altro operaio straniero, di 21 anni, è rimasto ferito in un infortunio avvenuto in un cantiere del G.R.A. cadendo da un ponteggio.

30/3/05 Piombino - Livorno. È morto dopo trentasei giorni di agonia, Giuseppe Pecoraio 42 anni di Secondigliano, l'autista che era rimasto schiacciato, mentre caricava un carrello nel cantiere della Sales nel porto di Piombino, da un peso di mezza tonnellata il 21 febbraio.

29/03/05 Arezzo. Un operaio di 55 anni di Castel Focognano, Carlo Maccari, della ditta Colacem di Bibbiena, in provincia di Arezzo, è morto cadendo per cause in via di accertamento all'interno di un silos alto una decina di metri. L'uomo era al suo ultimo giorno di lavoro prima della pensione.

24/03/05 Bergamo. Un operaio di origine cinese di 40 anni, Lu Shousong, è morto dopo una settimana di rico-

vero agli Ospedali Riuniti di Bergamo. L'uomo era caduto da una scala all'interno del municipio di Ponte San Pietro, dove stava effettuando dei lavori per l'applicazione di una controsoffittatura.

23/03/05 Nuvolera - Brescia. Un muratore R. D. C., di 35 anni, è morto in un infortunio sul lavoro a Nuvolera, in un cantiere per la posa della rete fognaria. L'uomo è stato travolto da uno smottamento di terra.

22/03/05 Ascoli Piceno. Un operaio di 34 anni, Massimo Canala, è morto all'ospedale Mazzoni a seguito delle ferite riportate in un infortunio avvenuto ieri all'Arch Legno. L'uomo è stato trafitto da un paletto di legno mentre lavorava ad un macchinario.

18/03/05 Napoli. Baldovino Guariglia, operaio di 60 anni, è morto mentre era impegnato nei lavori di ristrutturazione di una rete fognaria ad Agropoli. L'uomo, impiegato presso una ditta incaricata della ristrutturazione, si trovava all'interno di un cunicolo che è improvvisamente crollato, schiacciandolo.

17/03/05 Biella - Vercelli. Un giovane operaio rumeno, Adrian Joan Marcu, 21 anni, è morto schiacciato da una ruspa, mentre lavorava alla sistemazione delle rive di un torrente.

16/03/05 Alessandria. Marco Cavallero, operaio di 39 anni, ha perso la vita schiacciato da un cumulo di terra mentre effettuava dei lavori di scavo per creare un bacino di raccolta dell'acqua. L'infortunio è avvenuto alla periferia di Strevi.

16/03/05 Brunico - Bolzano. Un operaio polacco di 25

anni, Wojciech Marcin Kumorek, ha perso la vita in un cantiere, in Val Punteria, travolto dal crollo di un muro, mentre eseguiva dei lavori in via Ragen di Sopra.

16/03/05 Castelnuovo Berardenga - Siena. Un operaio di 22 anni, Andrea Franci, ha perso la vita seppellito dalla terra gli è caduta addosso, mentre era impegnato alla realizzazione di uno scavo per interrare dei tubi di scarico, in un cantiere in località Fontanelle dove sorgerà un grande albergo.

16/03/05 Verona. Un giovane operaio di 22 anni, Paolo Delibori, dipendente di una ditta edile è morto folgorato in un infortunio avvenuto a Pezze di Cavaion, mentre stava lavorando con una betoniera. Il braccio del mezzo ha urtato i fili dell'alta tensione.

12/03/05 Genova. Maurizio Materazzo, giovane manovale di 25 anni, dipendente di una ditta in subappalto in un cantiere di Sviluppo Genova all'Acquasanta, è morto schiacciato dal crollo di una soletta e da uno dei muri che avrebbe dovuto sostenerla.

12/03/05 Catanzaro. Luigi Puccio, di 61 anni, è morto mentre scaricava del cemento dalla betoniera, la pompa si è otturata e gli è scoppiata in faccia, facendolo precipitare nella vasca per irrigazione che stava costruendo.

11/03/05 Palermo. Due operai, Pietro Tumminia di appena 19 anni e Salvatore Rocca di 34 anni, sono morti folgorati a Bompietro, Palermo, mentre eseguivano dei lavori all'esterno di una villetta in campagna.

I due si trovavano su una betoniera che ha toccato un filo della luce, il contatto ha provocato una violentissima scarica elettrica.

10/03/05 San Sepolcro - Arezzo. Massimo Mantenga, operaio cagliaritano di 34 anni, è morto a causa delle ferite riportate nella caduta dal tetto di un capannone industriale in costruzione. L'uomo era dipendente di una azienda perugina, la Edilcover.

9/03/05 - Napoli. Un operaio di 31 anni, Vincenzo Ruggiero, è morto a Castel Belvedere, frazione di Marano, schiacciato da una pala meccanica mentre era impegnato nella manutenzione del mezzo, di proprietà di una ditta edile del luogo.

8/03/05 Napoli. Ciro Ciotola, di 45 anni, operaio dipendente della società Ippodromi, ha perso la vita schiacciato dal ribaltamento della pala meccanica mentre faceva manutenzione. L'infortunio è avvenuto ad Agnano.

4/03/2005 Latina. Un operaio edile in pensione, Ercole Dovizia di 54 anni, è morto in seguito ad una caduta da un'impalcatura da un'altezza di 2 metri e mezzo, mentre era impegnato in opere di manutenzione nei locali dell'ex magazzino Ferri. L'uomo lavorava per la società Futur Mark di Roma.

14/02/05 Lecce. È morto dopo una settimana di ricovero all'ospedale di Casarano (LE), Carmine Romano Russo, operaio di 36 anni di Parabita. L'uomo era caduto da un balcone alto tre metri mentre era impegnato in lavori edili.

11/02/05 Marano Ticino - Novara. Corrado Di Loreto, operaio di 49 anni, proveniente dal milanese, è morto schiacciato da una pala del muletto che stava conducendo, mentre stava lavorando lungo le sponde della Roggia Molinara.

11/02/05 Cairo Montenotte - Savona. Un operaio egiziano di 27 anni, Ahmed Kassem, è morto dopo una caduta da cinque metri, mentre pitturava su un ponteggio le insegne dell'area di servizio di un distributore di benzina.

9/02/05 Vicenza. Luca De Lorenzo, operaio leccese di 34 anni, è morto travolto e schiacciato da un camion in retromarcia in un cantiere di Fimon di Arcugnano (VI).

8/02/05 Viareggio - Lucca. Un camionista di 42 anni, Donatello Bianchi, è morto per le gravi ferite riportate dopo essere precipitato con il camion che guidava in una scarpata. L'uomo trasportava scaglie di marmo, caricate dalla cava "Il Giardino" a Ruosina.

01/02/05 Diamante - Cosenza. Francesco Saverio Carrozzino, operaio di 39 anni, è morto folgorato da un cavo elettrico in un cantiere in Via degli Ulivi a Diamante. L'uomo stava lavorando con un'auto pompa sul solaio di un edificio, quando il mezzo ha toccato i fili dell'alta tensione.

01/02/05 Arezzo. Raffaele La Penta, operaio di 42 anni, è morto dopo essere caduto in un pozzo aperto in un vecchio mulino dove stava eseguendo dei lavori.

01/02/05 Milano. Un operaio edile di 38 anni, Rosario Fiore, dipendente di una piccola ditta che esegue lavori in subappalto, ha perso la vita precipitando nella tromba delle scale di uno stabile in ristrutturazione da una altezza di quasi venti metri in via Santa Sofia.

31/01/05 Palmi - Reggio Calabria. Domenico Orlando, 50 anni, contitolare dell'impresa Edilcasa di Palmi, è morto travolto e schiacciato da un escavatore in un cantiere edile.



31/01/05 Milano. Un operaio egiziano di 28 anni, Hamed Kedr, ha perso la vita ed altri due colleghi, uno egiziano, l'altro italiano sono rimasti feriti nel crollo di un muro di contenimento di un parcheggio sotterraneo in costruzione, in via Meda.

30/01/05 Como. Un giovane di 28 anni è morto schiacciato da un muro della villetta in cui stava lavorando a Uggiate Trevano.

26/01/05 Udine. È morto all'Ospedale di Udine l'artigiano che la settimana scorsa era rimasto gravemente ferito in un infortunio sul lavoro in un cantiere edile a Moruzzo. Rosario Sorrentino, di 35 anni, era stato sepolto da un cumulo di terra mentre stava realizzando un impianto idraulico.

26/01/05 Pordenone. Un giovane operaio di 21 anni di Torviscosa, Mirko Verzegnassi, è morto a causa di una caduta da un'impalcatura in un cantiere edile di Fanna.

21/01/05 Amorosi - Benevento. Mario Di Caprio, operaio di 34 anni di Sant'Agata dei Goti, ha perso la vita schiacciato e soffocato dal terreno che gli è franato addosso, mentre era impegnato nei lavori di scavo per la realizzazione di un condotto fognario.

19/01/05 Fidenza - Piacenza.. Giuseppe Cesarano, operaio di 57 anni originario di Salerno, è morto schiacciato dell'escavatore su cui stava lavorando. La banchina ha improvvisamente ceduto facendo scivolare e ribaltare il mezzo.

17/01/05 Settimo di Montalto - Cosenza. Antonio Mandarino, di 52 anni, è morto, in una falegnameria di

Settimo di Montalto (Cosenza). Stava lavorando a bordo di un muletto allo spostamento di un carico di legna quando il mezzo si è improvvisamente capovolto. L'operaio è finito con la testa schiacciata sotto la cabina del conducente.

17/01/05 Cavaltone - Bergamo. Un muratore di 24 anni, Luca Alberti, è morto a causa di una caduta da un'altezza di 5-6 metri mentre era impegnato nel montaggio di un capannone prefabbricato in uno stabile in costruzione.

15/01/05 Latina. È morto all'ospedale Gemelli di Roma, dopo tre giorni di ricovero, Vincenzo Petrucci, imbianchino di 57 anni di Sabaudia, che era caduto da un'impalcatura da sei metri d'altezza, in una casa di San Felice.

11/01/05 Roè Volciano – Brescia. Un operaio edile albanese di 29 anni, Pietro Boja, è morto cadendo da circa dieci metri mentre sistemava una soletta in un cantiere per l'edificazione di un nuovo supermercato, a Roè Volciano.

04/01/05 Napoli. Un immigrato è morto cadendo da un'impalcatura di un palazzo in ristrutturazione nel quartiere Poggioreale.

04/01/05 Massa Martana - Perugia. Un autotrasportatore di 57 anni è morto, a causa di un malore, dopo aver scaricato sacchi di cemento in una ditta edile di Massa Martana.

03/01/05 Caserta. Un operaio di 30 anni, Attilio Filippone, ha perso la vita folgorato da una scarica elettrica mentre scaricava da un automezzo alcuni tubi metallici.

03/01/05 Taranto. Tommaso Cannalire, operaio edile di 57 anni, di Martina Franca (Ta) lavorava alla ristrutturazione di un edificio, è morto battendo la testa, cadendo da una scala.



**Infortuni mortali nei cantieri edili:  
231 le vittime nel 2004  
Crescono del 7,5% rispetto al 2003.  
Nel sud raddoppiano le vittime**

Nel 2004 sono state 231 le vittime nei cantieri edili italiani monitorati dalla Fillea Cgil, sedici in più rispetto all'anno precedente. Mentre nel 2005 se ne contano già 87.

È quanto afferma in una nota la Fillea Cgil che sul sito [www.filleacgil.it](http://www.filleacgil.it) quotidianamente monitorizza gli infortuni che si verificano nei cantieri italiani. Le costruzioni risultano uno dei settori più esposti per quanto riguarda gli infortuni sul lavoro con il 25,5% dei casi. Nel periodo gennaio-ottobre 2004 gli infortuni non mortali nel settore sono stati 80.079. Il costo degli infortuni si aggira ogni anno intorno ai 5 miliardi di euro.

Le regioni che hanno registrato il maggior numero di infortuni sono state la Lombardia, seguita dal Piemonte, la Sicilia e l'Emilia Romagna. Ma è il Piemonte che ha subito un'impennata preoccupante passando da 10 morti a 22 in un anno. Guardando le macro aree è sempre il Nord a capeggiare la triste classifica con 108 infortuni mortali contro i 42 del Centro e gli 81 del Sud e delle Isole. Ma rispetto allo scorso anno il Mezzogiorno ha aumentato drammaticamente il numero delle vittime passando dal 19% al 35,7% del totale. Il Nord invece nel complesso è in controtendenza.

Poi ci sono i lavoratori stranieri. La Fillea Cgil denuncia un aumento degli infortuni mortali tra i lavoratori stranieri del 18,75%: dai 32 del 2003 ai 38 del 2004. Metà delle vittime venute a lavorare nei cantieri edili italiani avevano tra i 26 e i 35 anni; la maggior parte proveniva dai paesi dell'Est. Sono la Lombardia e la Toscana che denunciano

il maggior numero di immigrati morti sul lavoro.

“La situazione infortunistica nel settore resta preoccupante – è il commento di Franco Martini, Segretario Generale della Fillea Cgil – e giustifica la prudenza con la quale la Fillea Cgil è solita commentare i dati Inail, che ne confermerebbero invece una diminuzione. Il monitoraggio Fillea evidenzia la precarietà della tendenza positiva in atto nel settore, che va inoltre considerata alla luce di un fenomeno del lavoro nero e irregolare tutt’altro che in diminuzione. Particolarmente negativo è il dato che riguarda i lavoratori stranieri. Aumenta la loro presenza nel settore, ma aumentano anche gli infortuni che li coinvolgono. Questo dato, assieme all’altro grave che riguarda il Sud, conferma che sono assenti o scarsamente efficaci le iniziative volte alla qualificazione del processo di inserimento al lavoro, affidato ancora a dinamiche incontrollate e perverse, come il caporalato.

La battaglia per la qualità e la trasparenza del mercato è il terreno principale per combattere gli infortuni, assieme ad una corretta attuazione delle leggi e dei contratti e di una forte azione di controllo e di prevenzione.”

#### **Immigrati: aumenta il numero delle vittime**

Su 231 vittime, il 16,5% (38 persone) era extracomunitario contro l’83,5% degli italiani. Un dato che rileva una sempre maggiore presenza di lavoratori stranieri nei cantieri edili.

#### *Infortuni mortali Costruzioni 2003-2004- nazionalità*

<b>NAZIONALITÀ</b>	<b>2004</b>	<b>2003</b>
Italiani	231	215
Stranieri	38	32

### **La causa più frequente? La caduta dall'alto**

La prima causa per morte nei posti di lavoro è la caduta dall'alto (44,16%). Le altre cause sono: travolto da gru, carrello elevatore o ruspa (25,11%), il crollo di una struttura (9,96%), colpito da materiali di lavoro (9,52%), folgorato (4,76%). Il restante 6,46% è rimasto vittima per altri motivi.

### **Il Mezzogiorno raddoppia: calano gli infortuni a Nord**

Il Nord nonostante una forte presenza di manodopera registra un calo degli infortuni mortali rispetto al 2003. E' invece nei cantieri edili del Sud e delle Isole che il fenomeno sta diventando sempre più drammatico: dal 19% del totale nel 2003 si è passati al 35,7% nel 2004. Anche nel Centro se si esclude il Lazio l'andamento infortunistico si rileva in aumento rispetto al 2003.

#### *Infortuni mortali Costruzioni 2003-2004- Ripartizione geografica*

<b>MACRO AREE</b>	<b>2004</b>	<b>2003</b>
Nord	46,1%	68%
Centro	18,2%	13%
Sud e Isole	25,7%	19%

### **Lombardia, Piemonte, Sicilia ed Emilia ai primi posti**

La regione che registra il maggior numero di morti bianche è la Lombardia con 34 vittime seguita dal Piemonte (22), Sicilia (18) ed Emilia Romagna (17), Puglia (15) e Toscana (14). Tutte le regioni italiane hanno avuto almeno una vittima nei cantieri edili nel 2004.

<b>LE 7 PEGGIORI</b>	<b>2004</b>
<b>REGIONI</b>	<b>(n° infortuni)</b>
Lombardia	24
Piemonte	22
Sicilia	18
Emilia Romagna	17
Puglia	15
Toscana	14
Lazio	13

**Milano, Torino e Roma le “maglie nere” della sicurezza**  
 Milano con 11 vittime, Torino con 9 e Roma con 8, sono le città (maglie nere” della sicurezza. Punte sopra la media anche a Bergamo, Perugia, Foggia e Genova. E’ nelle grandi città che si concentra il maggior numero di cantieri ed è lì che si verifica il maggior numero di infortuni.

<b>LE 7 PEGGIORI CITTÁ</b>	<b>2004 (n° infortuni)</b>
Milano	11
Torini	9
Roma	8
Bergamo	6
Perugia	6
Foggia	5
Genova	5

**Per gli italiani età a rischio oltre i 25 anni.**

**Per gli stranieri dai 26 ai 35 anni**

La maggior parte degli edili italiani rimasti vittime di un infortunio sul lavoro ha un'età compresa tra 35 e 55 anni. Per gli stranieri, la maggior parte arrivati in Italia con il miraggio di un lavoro, l'età a rischio è tra i 26 e i 35 anni.

**In estate cresce il rischio di infortuni**

Sono i mesi di settembre, luglio e giugno quelli in cui si verifica il maggior numero di infortuni mortali. Nel periodo invernale è il mese di dicembre quello più a rischio. I mesi in cui l'andamento infortunistico registra invece un rallentamento sono novembre e gennaio.





**PROTOCOLLO D'INTESA PER LA TUTELA DELLA  
LEGALITA' NEI RAPPORTI DI LAVORO  
E IL CONTRASTO A FENOMENI DI  
INTERMEDIAZIONE ABUSIVA DI MANODOPERA  
NEL SETTORE DELL'EDILIZIA**

Tra

**PREFETTURA DI MILANO**

e

Direzione Regionale del lavoro di Milano  
Direzione Provinciale del lavoro di Milano  
I.N.P.S.  
I.N.A.I.L.  
Le A.S.L. della Provincia di Milano  
Assimpredil ANCE  
ANIEM Milano  
Cassa Edile  
FILLEA-CGIL, FILCA-CISL e FENEAL-UIL di  
Milano, Monza e Legnano

L'anno duemilaquattro, il giorno 5 del mese di ottobre,  
presso la Prefettura di Milano,

**PREMESSO**

1. che i firmatari del presente Protocollo esprimono la comune volontà di contribuire alla realizzazione del preminente interesse pubblico alla legalità ed alla trasparenza nel settore degli appalti e nei rapporti di lavoro per contrastare infiltrazioni mafiose e criminali in genere;
2. che i firmatari riaffermano che una corretta ed efficace

politica di promozione della cultura della legalità deve prevedere misure finalizzate ad assicurare la rimozione degli ostacoli che il fenomeno delle infiltrazioni da parte della criminalità anche organizzata frappone al libero esercizio dell'attività imprenditoriale e della libera concorrenza;

3. che i firmatari ribadiscono la priorità necessaria di garantire il pieno e incondizionato rispetto della disciplina legislativa in materia di lavoro, di sicurezza sui luoghi di lavoro e di regolarità contributiva e assicurativa;

4. che è istituito presso la Prefettura di Milano un "Gruppo di Lavoro" composto da un rappresentante dell'INPS, dell'INAIL, della Cassa Edile, delle ASL della provincia di Milano, della Direzione Provinciale del Lavoro, della DIA, della Camera di Commercio, Industria, Agricoltura e Artigianato, della Regione Lombardia e della Guardia di Finanza, con il compito di svolgere attività ispettiva nei cantieri edili in materia di regolarità contributiva ed assicurativa nonché in materia di sicurezza del lavoro;

5. che è stata segnalata in questa provincia la presenza di alcuni episodi di intermediazione illegittima per reclutamento di manodopera (caporalato);

6. che i firmatari riconoscono agli Enti Paritetici costituiti dalle Associazioni imprenditoriali e dalle Organizzazioni Sindacali dei lavoratori edili un ruolo attivo nella formazione dei lavoratori del settore;

7. che i firmatari concordano sull'opportunità di favorire ogni altra e nuova iniziativa in materia di contrasto ai richiamati fenomeni;

#### RITENUTA

1. l'esigenza di incrementare gli sforzi diretti alla diffusione della cultura della legalità a tutela e garanzia dei lavoratori, nonché del corretto esplicarsi della libera concorrenza fra gli operatori economici;
2. l'esigenza continuare nell'opera di contrasto del fenomeno del caporalato anche attraverso uno specifico sistema sanzionatorio, derivante da appositi accordi tra le parti;
3. a comune volontà dei firmatari di contrastare il fenomeno del caporalato anche attraverso l'adozione di iniziative rivolte a favorire l'informazione e la formazione dei lavoratori;

#### CONSIDERATO

1. che il settore dell'edilizia è particolarmente esposto al fenomeno dell'intermediazione illegittima per il reclutamento della manodopera (caporalato), come è stato evidenziato da alcune recenti indagini condotte dall'autorità giudiziaria nella provincia di Milano;
2. che è già istituito presso la Prefettura di Milano un "Gruppo di lavoro" composto da un rappresentante dell'INPS, dell'INAIL, della Cassa Edile, delle ASL, della DIA, della Camera di Commercio, Industria, Agricoltura e Artigianato, della Regione Lombardia e della Guardia di Finanza, con il compito di svolgere attività ispettiva nei cantieri edili in materia di regolarità contributiva ed assicurativa nonché in materia di sicurezza del lavoro;
3. che in data odierna è stato sottoscritto dalla Prefettura di Milano, dagli uffici ed organismi pubblici deputati alla

tutela della regolarità dei rapporti di lavoro nelle imprese e dalle organizzazioni di categoria dei datori di lavoro e dei lavoratori un protocollo d'intesa finalizzato alla tutela della legalità nei rapporti di lavoro ed al contrasto a fenomeni di intermediazione abusiva di manodopera;

#### RITENUTA

Pertanto l'opportunità di stipulare uno specifico protocollo d'intesa per il settore dell'edilizia, al fine di favorire il contrasto all'attività di intermediazione abusiva di manodopera, la tutela della legalità e trasparenza nei rapporti di lavoro nonché della regolarità contributiva ed assicurativa e della sicurezza sui luoghi di lavoro;

#### LE PARTI IN PREMESSA INDICATE CONVENGONO QUANTO SEGUE:

##### **Articolo 1**

Il protocollo d'intesa di carattere generale per la tutela e legalità nei rapporti di lavoro ed il contrasto a fenomeni di intermediazione abusiva di manodopera sottoscritto in data odierna e richiamato nelle premesse viene condiviso nei suoi contenuti ed impegni.

##### **Articolo 2**

Le parti concordano di adottare ogni iniziativa utile:

1. a favorire il pieno rispetto delle vigenti normative in materia di rapporti di lavoro e di regolarità contributiva e retributiva;
2. a continuare l'opera di contrasto del fenomeno dell'in-

termediazione illegittima per il reclutamento di manodopera in ogni sua forma;

3. a continuare l'opera di contrasto del lavoro sommerso e di diffusione della cultura della sicurezza sui luoghi di lavoro, anche attraverso la promozione e/o lo svolgimento di appositi corsi di formazione in cantiere e sui luoghi di lavoro, ove ritenuto necessario;

4. a garantire la più ampia informazione sui diritti dei lavoratori anche attraverso l'istituzione di uno Sportello Informativo presso la Cassa Edile e la realizzazione di apposite campagne informative;

5. a favorire la formazione del lavoratore, anche straniero, con l'eventuale coinvolgimento di mediatori culturali.

### **Articolo 3**

Le parti riconoscono quali fondamentali strumenti di contrasto al fenomeno del caporalato nonché delle infiltrazioni mafiose e criminali in genere e del lavoro sommerso:

1. l'insediamento nei bandi di gara della facoltà di escludere le ditte per le quali il Prefetto dovesse segnalare pregressi impieghi di manodopera con modalità irregolari ovvero ricorsi ad illegittime forme di intermediazione per il reclutamento della manodopera;

2. l'inserimento nei bandi di gara della facoltà di escludere le ditte per le quali il Prefetto fornisce informazioni antimafia ai sensi dell'art. 1 septies del D.L. 629/82, ai fini delle valutazioni discrezionali ammesse dalla legge;

3. la sottoscrizione da parte delle imprese aggiudicatarie di opere e servizi e delle loro eventuali affidatarie di un'apposita dichiarazione, conforme all'allegato modello predisposto dalla Prefettura di Milano, con la quale le stesse si impegnano a denunciare i reati di cui agli artt. 610-611-612-629 c.p. dei quali abbiano circostanziate notizie, commessi nei confronti di coloro che operano nell'esecuzione dell'appalto.

4. L'inosservanza dell'impegno integra una fattispecie di inadempimento contrattuale, consentendo alla stazione appaltante di chiedere anche la risoluzione del contratto di appalto secondo le norme del codice civile e delle relative interpretazioni in materia;

5. L'utilizzo di più trasparenti operazioni di pagamento delle retribuzioni dei lavoratori attraverso la corresponsione a mezzo bonifici bancari ovvero di assegni non trasferibili;

6. L'attività ispettiva del Gruppo di Lavoro per il Lavoro Sommerso

#### **Articolo 4**

Le Associazioni imprenditoriali e le Organizzazioni Sindacali si impegnano in particolare a:

1. informare le imprese, associate e i lavoratori del contenuto del presente protocollo;

2. a dare diffusione e/o attuazione alle iniziative in materia di formazione e informazione individuate dal Gruppo di Lavoro costituito in Prefettura per la predisposizione del presente protocollo, nel caso in cui non siano già attivate iniziative similari.

#### **Articolo 5**

Ai fini di una esplicita e stringente condivisione dei principi e degli impegni contenuti nel presente protocollo, le Associazioni imprenditoriali si impegnano a favorire la sottoscrizione, da parte delle singole stazioni appaltanti, di protocolli di legalità redatti sulla base del protocollo-tipo che verrà sviluppato da un apposito gruppo di lavoro composto dai firmatari del presente protocollo.

#### **Articolo 6**

La Prefettura di Milano e le parti firmatarie curano la corretta applicazione del presente protocollo.





## Sommario

	Pag.
Contributi di:	
Franco De Alessandri .....	7
don Luigi Ciotti .....	9
Franco Martini .....	17
Guglielmo Epifani .....	23
 Vite da cantiere .....	 29
 Persone morte nei cantieri nei primi 6 mesi 2005 .....	  105
 Infortuni mortali nei cantieri edili 2003-2004 .....	 119
 Protocollo d'intesa tra Prefettura di Milano e parti sociali .....	  125



Finito di stampare nel mese di luglio 2005  
dalle Arti grafiche Bianca & Volta - Truccazzano (MI)



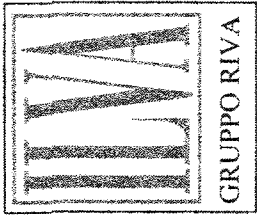

# STABILIMENTO DI TARANTO

2005

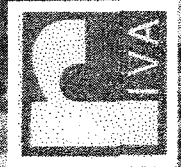
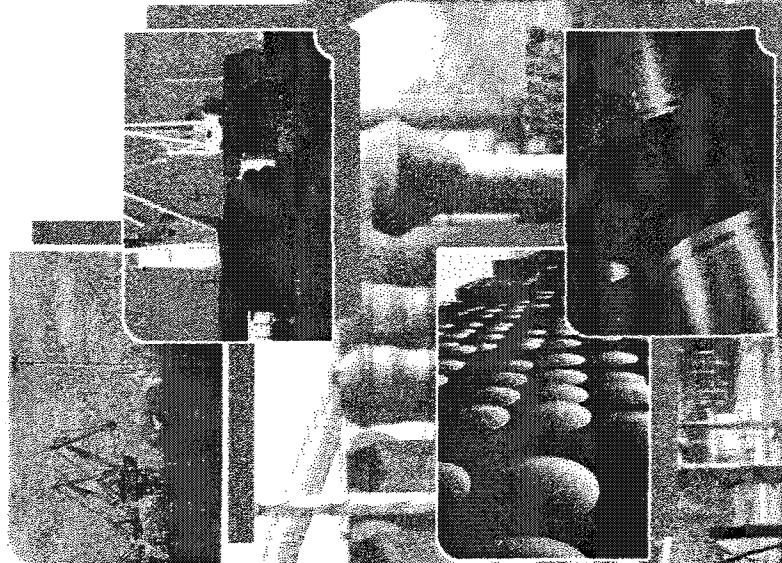
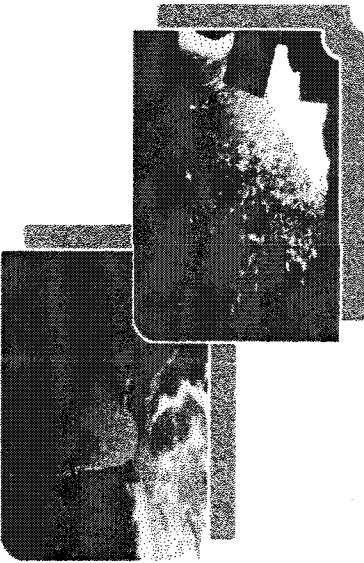

ILVA S.p.A.  
Taranto

## DATI CARATTERISTICI STABILIMENTO

### TARANTO

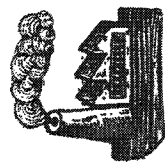

ESTENSIONE AREA STABILIMENTO = 15.000.000 mq

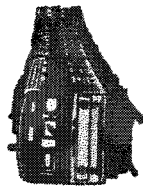

RETE FERROVIARIA = 200 Km

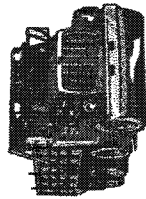

RETE STRADALE = 50 Km



NASTRI TRASPORTATORI = 190 Km

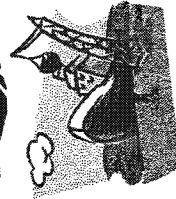

ACQUISTO MATERIE PRIME = 20.000.000 ton/anno

ILVA S.p.A.  
Taranto

PRODUZIONE STABILIMENTO DI TARANTO 2004

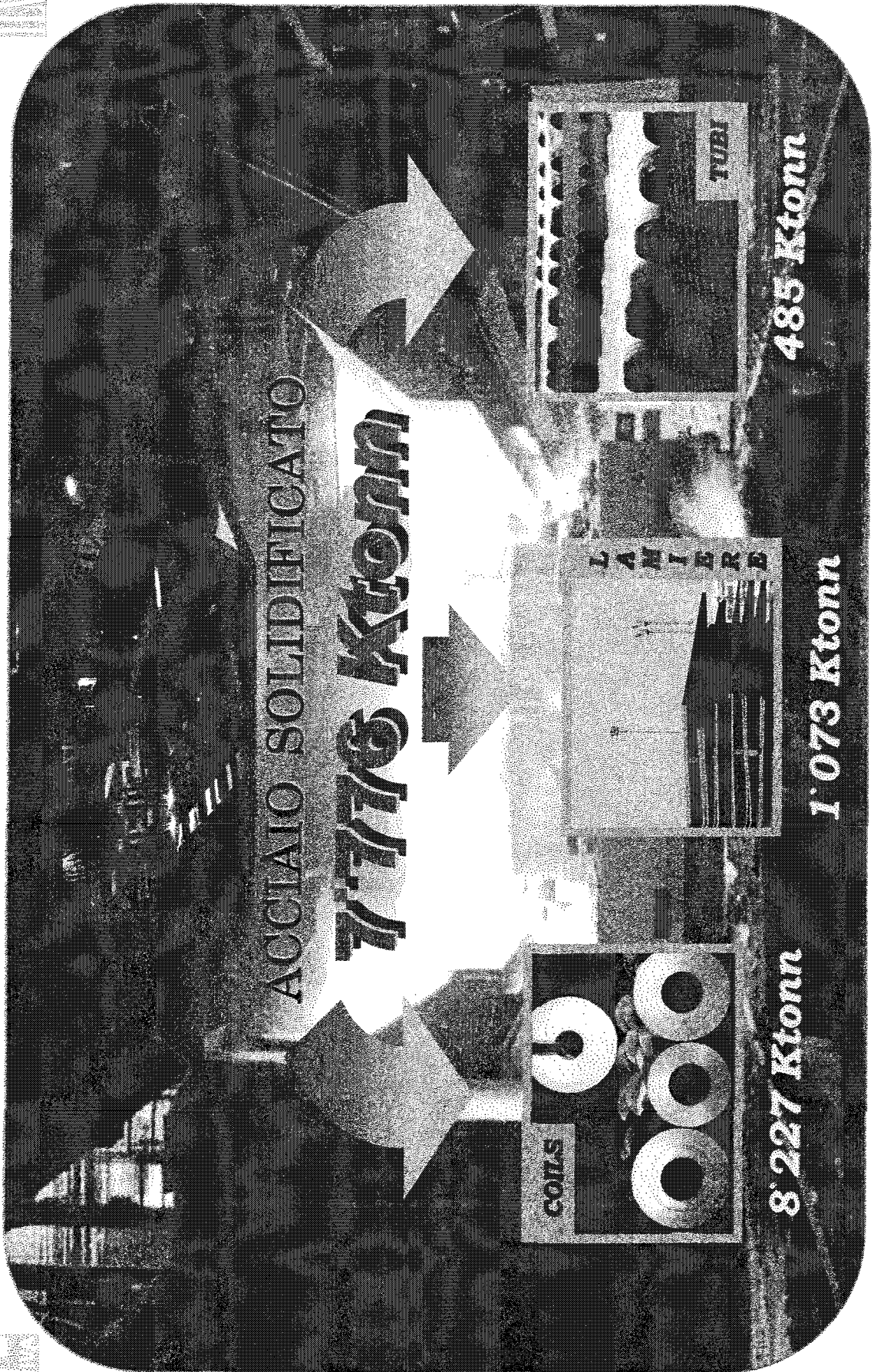

SERVIZI DEL PERSONALE - FORMAZIONE



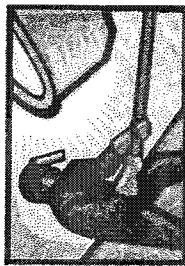

## STABILIMENTO DI TARANTO

<u>OPERAI</u>	<u>12.289</u>
<u>CATEGORIE SPECIALI</u>	<u>481</u>
<u>DIRIGENTI - IMPIEGATI - QUADRI</u>	<u>938</u>
<b>TOTALE</b>	<b>13.708</b>

**ILVA S.p.A.**  
Taranto

## STABILIMENTO DI TARANTO

ILVA

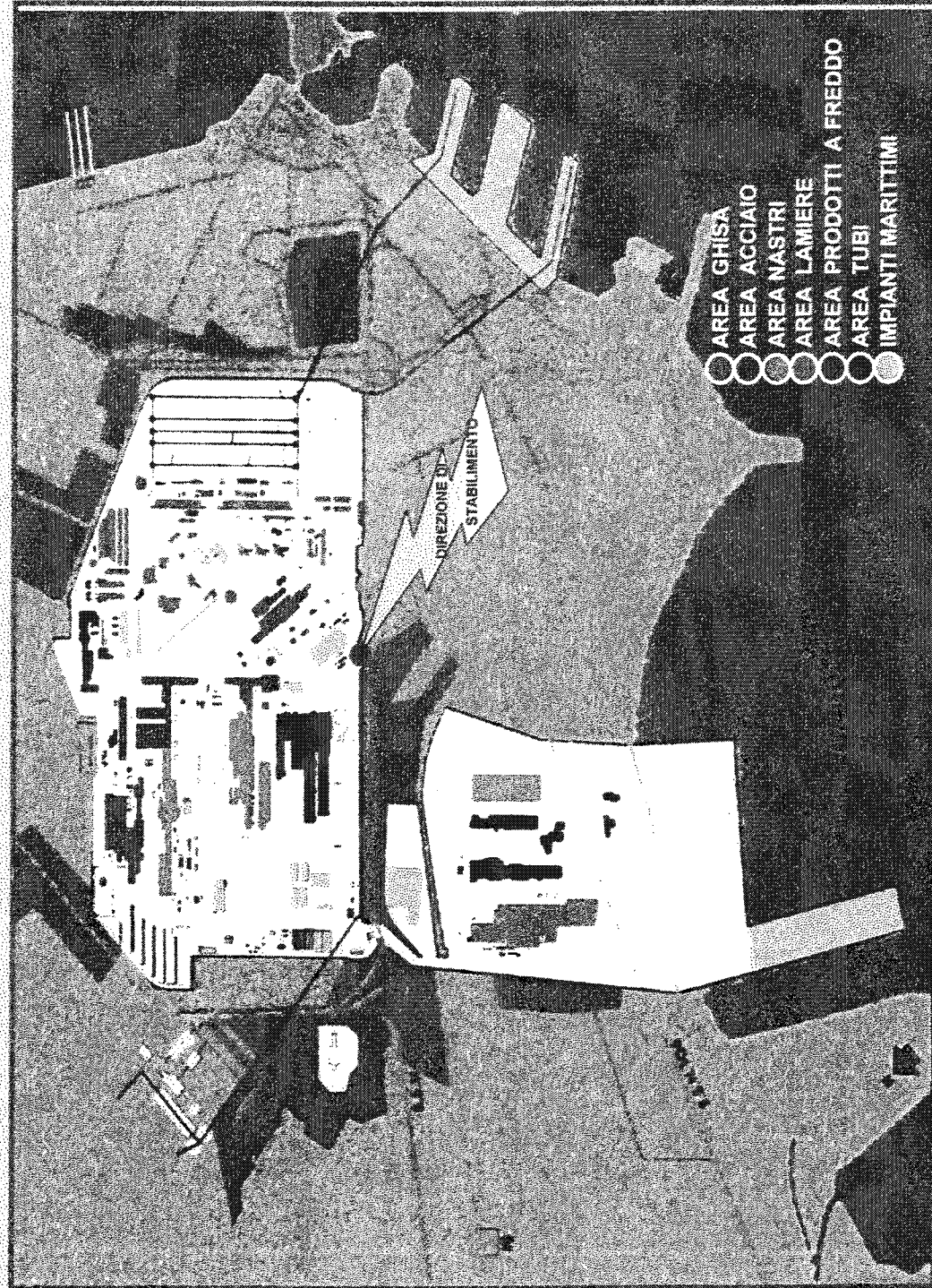

SERVIZI DEL PERSONALE - FORMAZIONE

ILVA S.p.A.  
Taranto

# SITI DI PRODUZIONE TARANTO NEL SISTEMA ILVA

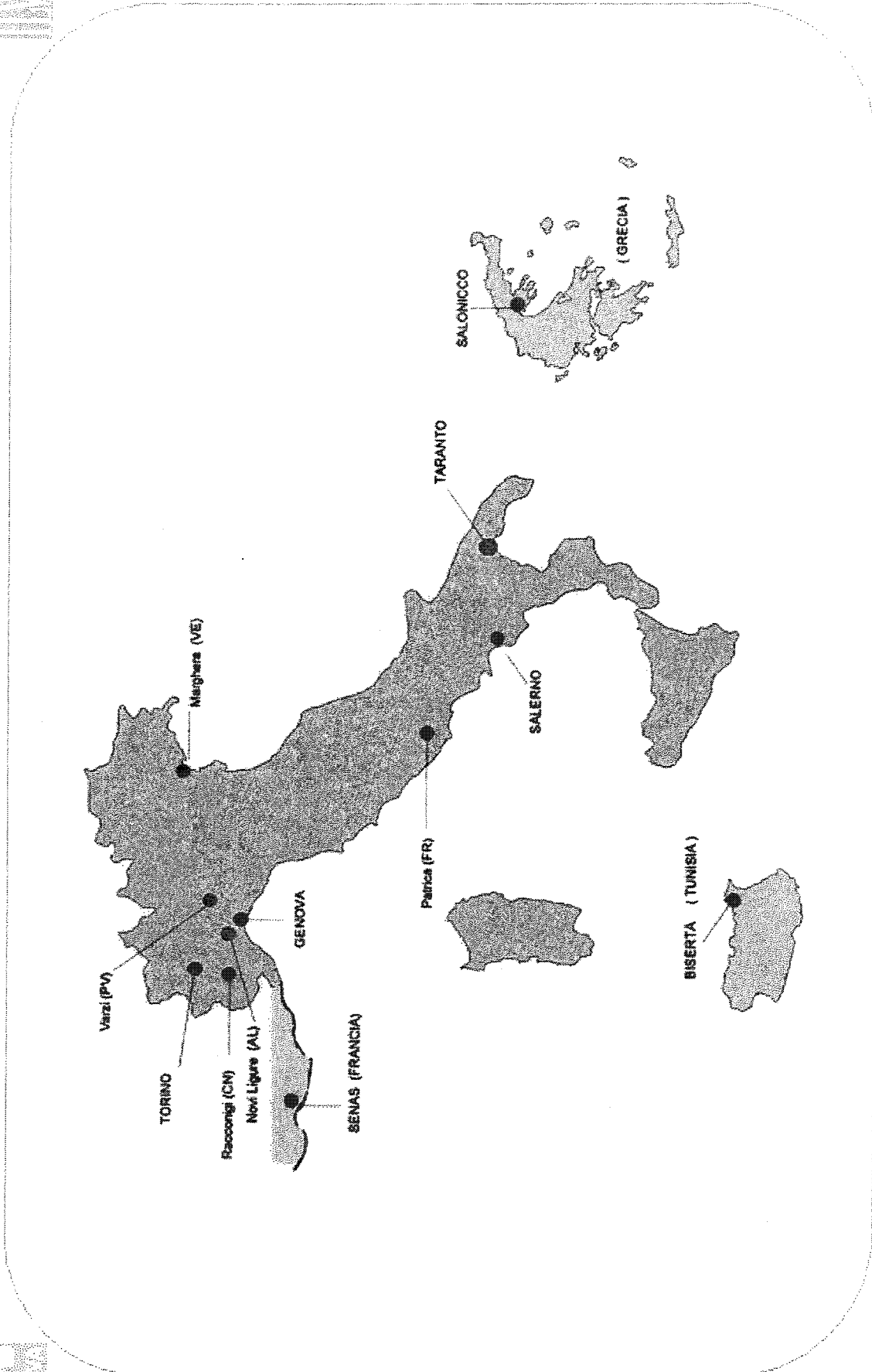

SERVIZI DEL PERSONALE - FORMAZIONE

**ILVA S.p.A.**  
Taranto

## **SBARCO MATERIE PRIME**



**20 MILIONI TON/ANNO**

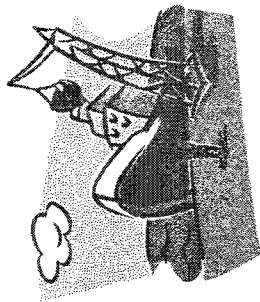

**CIRCA 560 NAVI/ANNO**



**NAVI CON STAZZA FINO A 300.000 TON  
(ANCHE 5 NAVI CONTEMPORANEAMENTE)**



**SBARCO SU 2°(EST/OVEST) E 4° SPORGENTE**



**N° 3 NASTRI TRASPORTATORI  
(DISTANZA 2.5 – 3.1 KM)**



**ILVA S.P.A.**  
Taranto

**SPEDIZIONE PRODOTTI FINITI**

- **85 % VIA NAVE , 15 % VIA TERRA**
- **VIA NAVE ~ 8.000.000 TON/ANNO (750 – 800 NAVI)**

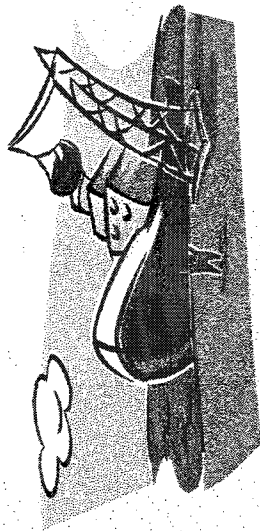

- **IMBARCO PRODOTTI : 3° SPORGENTE  
(EST+OVEST) E MOLO OVEST**

SERVIZI DEL PERSONALE - FORMAZIONE

STABILIMENTO DI TARANTO

- LAMINATI PIANI A CALDO DA TRENO NASTRI
- LAMINATI PIANI A FREDDO
- LAMINATI PIANI RIVESTITI (zincati a caldo, elettrozincati)
- LAMIERE LAMINATE A CALDO DA TRENO QUARTO
- TUBI SALDATI NERI E RIVESTITI PER CONDOTTE A MEDIA ED ALTA PRESSIONE (elettrosaldati ERW, longitudinali SAW, elicoidali SAW)

ALTRI STABILIMENTI

- BANDA STAGNATA / CROMATA ELETTROLITICA (coils, fogli)
- TUBI FORMA



**ILVA S.p.A. CICLO PRODUTTIVO STABILIMENTO DI TARANTO**  
 Taranto

Continua...

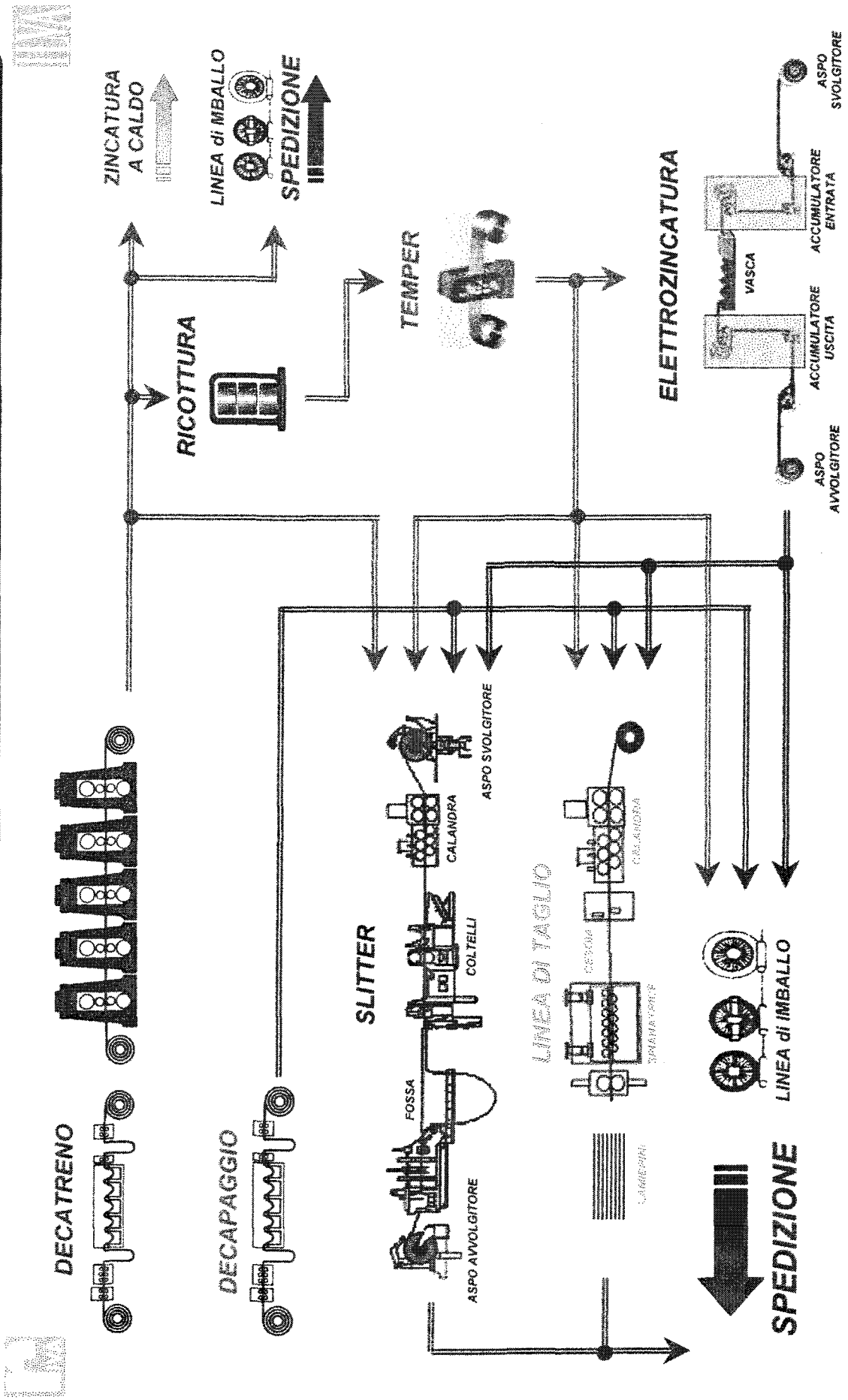

SERVIZI DEL PERSONALE - FORMAZIONE



ILVA S.p.A.  
Taranto

# CICLO PRODUTTIVO STABILIMENTO DI TARANTO

Continua...



## ZINCATURA A CALDO

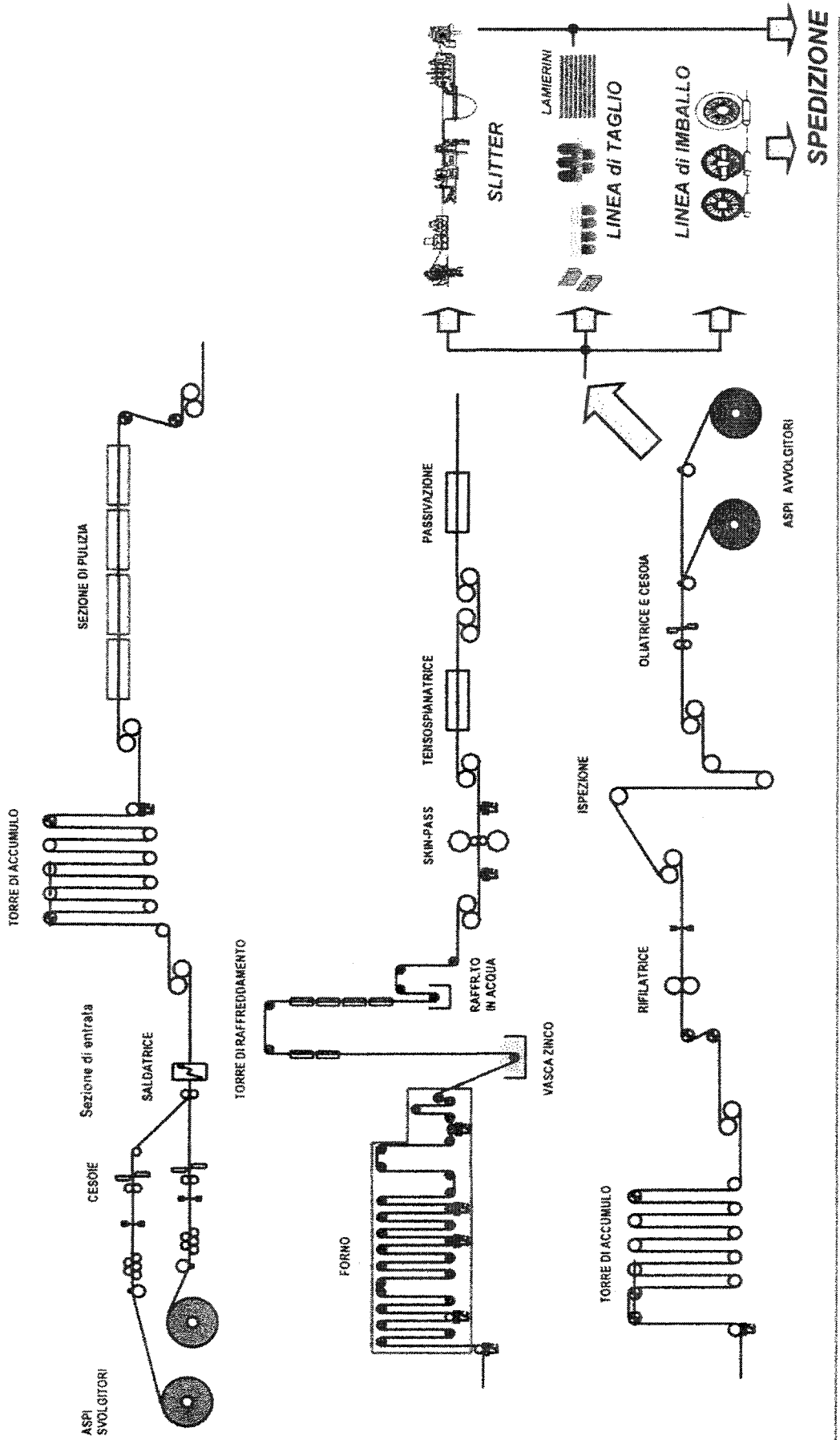

SERVIZI DEL PERSONALE - FORMAZIONE

# ILVA S.p.A. CICLO PRODUTTIVO STABILIMENTO DI TARANTO

Taranto

Continua...

## FINITURA NASTRI HSL - Hot Skin-pass Line

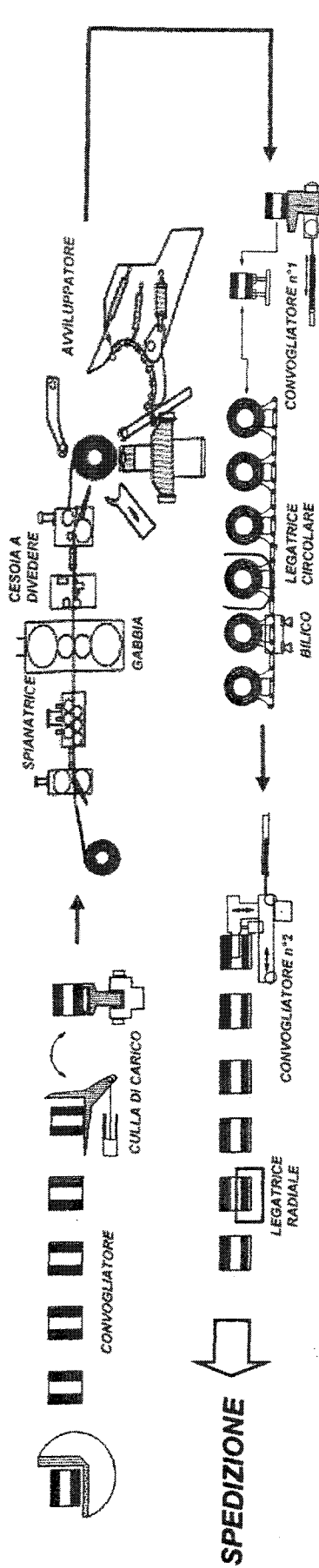

## CSL - Combine Sharing Line

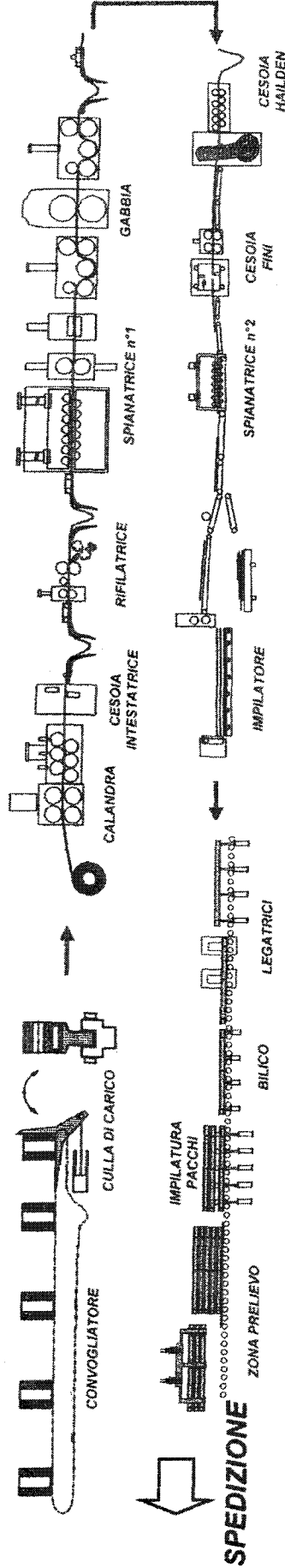

## SLT - Slitter

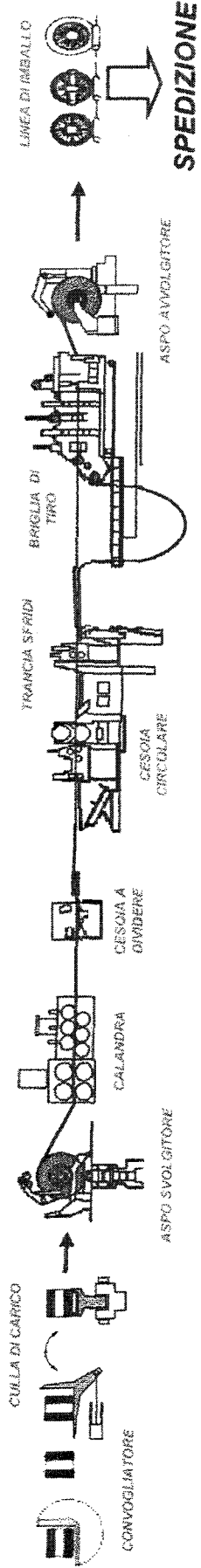

SERVIZI DEL PERSONALE - FORMAZIONE

# ILVA S.p.A. CICLO PRODUTTIVO STABILIMENTO DI TARANTO

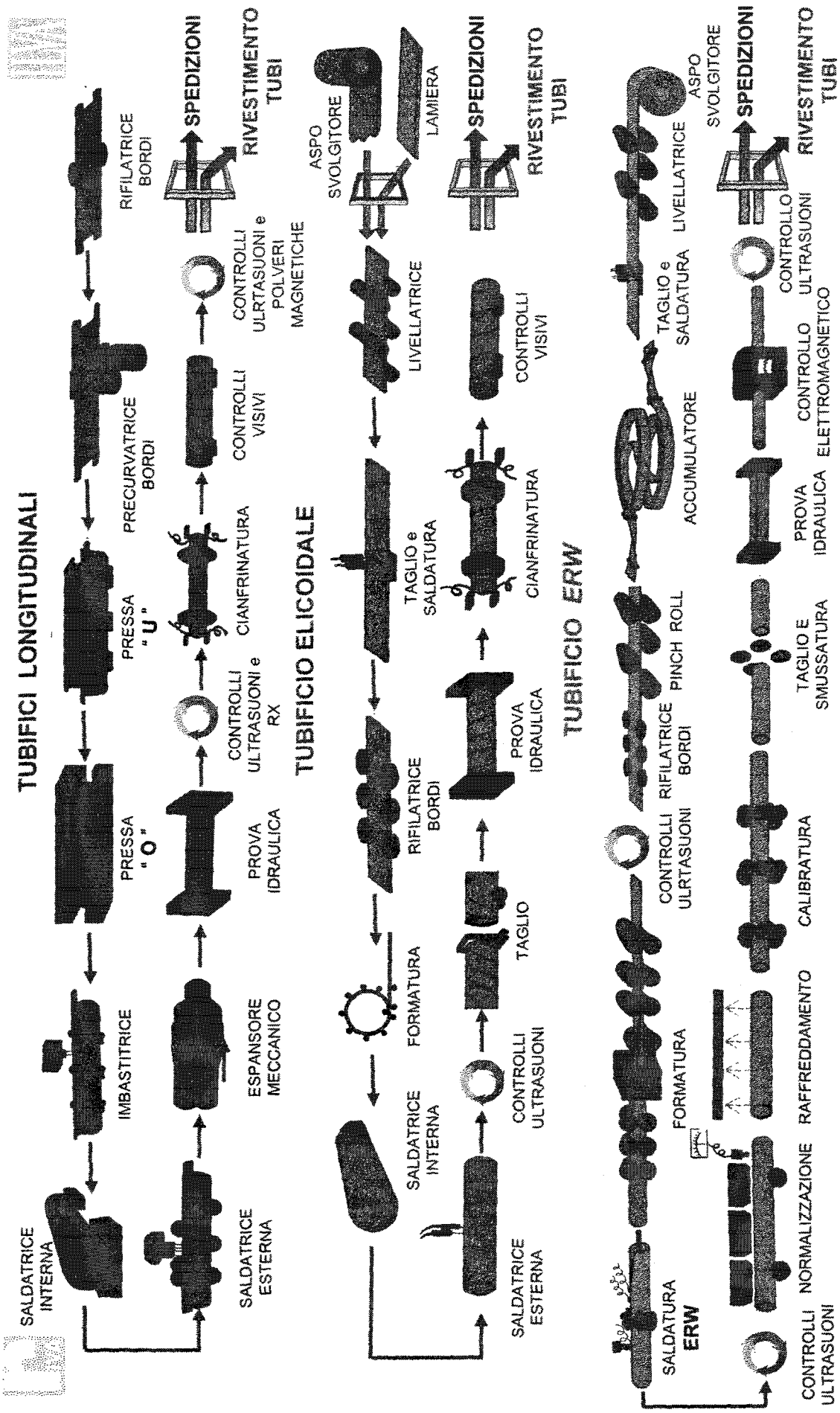

SERVIZI DEL PERSONALE - FORMAZIONE

ILVA S.p.A.  
Taranto

## IMPIANTI PRINCIPALI - Area Fusione

### AREA GHISA

#### IMPIANTO

#### CARATTERISTICHE

• COKE 8 BATTERIE	ALTEZZA LUNGHEZZA LARGHEZZA CAPACITA'	5 + 6,5 mt 15 + 16 mt 420 + 450 mm 2500 + 4500 tonni/24h
• AGGLOMERATO 2 LINEE	CAPACITA'	36000 tonni/24h
• ALTOFORNI N° 1 - 4	DIAMETRO CROGIOLO CAPACITA'	10,6 m 5700 tonni/24h
• ALTOFORNI N° 2	DIAMETRO CROGIOLO CAPACITA'	10,2 m 5600 tonni/24h
• ALTOFORNO N° 5	DIAMETRO CROGIOLO CAPACITA'	14,0 m 10400 tonni/24h

### AREA ACCIAIERIA

#### IMPIANTO

#### CARATTERISTICHE

ACCIAIERIA N° 1	
• 3 CONVERTITORI L.D.	CAPACITA' COLATA 300 Tonn
• COLATA CONTINUA N° 1	LARGHEZZA 1410 + 2200 mm SPESSORE 243 e 303 mm
• COLATA CONTINUA N° 5	LARGHEZZA 605 + 1360 mm SPESSORE 243 mm
ACCIAIERIA N° 2	
• 3 CONVERTITORI L.D.	CAPACITA' COLATA 350 Tonn.
• COLATA CONTINUA N° 2	LARGHEZZA 1260 + 2170 mm SPESSORE 243 mm
• COLATA CONTINUA N° 3	LARGHEZZA 1060 + 1920 mm SPESSORE 243 mm
• COLATA CONTINUA N° 4	LARGHEZZA 655 + 1360 mm SPESSORE 243 mm

ILVA S.p.A.  
Taranto

## IMPIANTI PRINCIPALI - Area Laminazione

### TRENI NASTRI

#### IMPIANTO

#### CARATTERISTICHE

■ TRENO NASTRI N° 1	LARGHEZZA SPESSORE	600 ÷ 1560 mm 1,4 ÷ 12,7 mm
■ TRENO NASTRI N° 2	LARGHEZZA SPESSORE	700 ÷ 2280 mm 1,4 ÷ 20 mm

### FINITURA NASTRI

#### IMPIANTO

#### CARATTERISTICHE

■ HSL 1	LARGHEZZA SPESSORE	700 ÷ 2280 mm 1,4 ÷ 6,35 mm
■ HSL 2	LARGHEZZA SPESSORE	700 ÷ 1560 mm 1,4 ÷ 6,35 mm
■ HSL 3	LARGHEZZA SPESSORE	700 ÷ 1560 mm 1,4 ÷ 6,35 mm
■ SLT 1	LARGHEZZA SPESSORE	900 ÷ 2100 mm 1,4 ÷ 12,00 mm
■ SLT 2	LARGHEZZA SPESSORE	fino a 600 mm 1,4 ÷ 4,00 mm
■ CSL	LARGHEZZA SPESSORE LUNGHEZZA	700 ÷ 2150 mm 1,4 ÷ 10,00 mm 1500 ÷ 12300 mm
■ LCO 1	LARGHEZZA SPESSORE	700 ÷ 1560 mm 1,4 ÷ 6,35 mm

### TRENO LAMIERE

#### IMPIANTO

#### CARATTERISTICHE

■ TRENO LAMIERE N° 2	LARGHEZZA SPESSORE	1000 ÷ 4500 mm 7 ÷ 150 mm
----------------------	-----------------------	------------------------------

### LAMINATOIO A FREDDO

#### IMPIANTO

#### CARATTERISTICHE

■ DECAPAGGIO N° 2	LARGHEZZA SPESSORE	508 ÷ 1575 mm 1,5 ÷ 6 mm
■ DECATRENO	LARGHEZZA SPESSORE	508 ÷ 1550 mm 0,3 ÷ 3,0 mm
■ ELETTROZINCATURA	LARGHEZZA SPESSORE	700 ÷ 1540 mm 0,56 ÷ 2,0 mm
■ ZINCATURA A CALDO	LARGHEZZA SPESSORE	600 ÷ 1650 mm 0,3 ÷ 2,0 mm
■ SL2	LARGHEZZA SPESSORE	50 ÷ 300 mm 0,4 ÷ 2,0 mm
■ SL3	LARGHEZZA SPESSORE	550 ÷ 1650 mm 0,5 ÷ 3,0 mm
■ LTL	LARGHEZZA SPESSORE LUNGHEZZA	700 ÷ 1600 mm 0,68 ÷ 3,0 mm 800 ÷ 4000 mm
■ S6	LARGHEZZA SPESSORE LUNGHEZZA	600 ÷ 1600 mm 2,0 ÷ 6,0 mm 900 ÷ 10000 mm
■ BANDELLATRICE	LARGHEZZA SPESSORE LUNGHEZZA	100 ÷ 710 mm 0,4 ÷ 2,0 mm 200 ÷ 4000 mm

**TUBIFICI A SALDATURA LONGITUDINALE**

**IMPIANTO**

**CARATTERISTICHE**

- TUBIFICIO LONG. N° 1  
DIAMETRO 18" + 42"  
SPESSORE 5,6 +24 mm
- TUBIFICIO LONG. N° 2  
DIAMETRO 30" + 56"  
SPESSORE 7,9 +40 mm

**TUBIFICIO E.R.W.**

**IMPIANTO**

**CARATTERISTICHE**

- E.R.W.  
DIAMETRO 6" + 20"  
SPESSORE 4 +12,7 mm

**TUBIFICIO ELICOIDALE**

**IMPIANTO**

**CARATTERISTICHE**

- DA COILS  
DIAMETRO 20" + 80"  
SPESSORE 5,6 + 12 mm
- DA LAMIERA  
DIAMETRO 32" + 108"  
SPESSORE 9 + 28 mm

ILVA S.p.A.  
Taranto

PRODOTTI ILVA

TUBI - LINEE DI RIVESTIMENTO

LINEA



	①	②	③	④	⑤	⑥	CEMENTO
DIAMETRO TUBI (POLLICI)	2 <sub>3/8</sub> ÷20 12 <sub>3/4</sub> ÷32	12 <sub>3/4</sub> ÷48 12 <sub>3/4</sub> ÷56	30÷60 20÷80	4÷20 2 <sub>3/8</sub> ÷20	10÷48 18÷48	18÷80 20÷80	30÷48
LUNGHEZZA TUBI (METRI)	8÷15	9.5÷17.5	10.5÷17.5	8÷14	9.5÷15	9.1÷17.5	10÷13

TIPO  
RIVESTIMENTO  
ESTERNO

PE	✓		✓	✓	✓	✓	
FBE		✓	✓			✓	
Rivestimento interno in EPO							

**IL SISTEMA DELLA QUALITÀ DELLO STABILIMENTO DI TARANTO  
È PROGETTATO E CERTIFICATO SECONDO LE SEGUENTI  
NORMATIVE STANDARD:**

- **UNI EN ISO 9001 : 2000**
- **API Q1** per lamiere e tubi
- **ISO-TS 16949** per la fornitura alle industrie automobilistiche

**È CERTIFICATO DA:**

- **IGQ ISTITUTO ITALIANO DI GARANZIA DELLA QUALITÀ (dal 1986)**
- **DNV DET NORSKE VERITAS (dal 1986)**
- **API AMERICAN PETROLEUM INSTITUTE (dal 1990)**
- **TUV TECHNISCHER UBERWACHUNGS VEREIN BAYERN E.V. (dal 1988)**





**ALTRE CERTIFICAZIONE DI SISTEMA**

- **IL SISTEMA DI GESTIONE AMBIENTALE È PROGETTATO SECONDO LA NORMA ISO 14001 E CERTIFICATO DA IGQ**
- **È IN FASE DI ACCREDITAMENTO IL SISTEMA DI GESTIONE DEL LABORATORIO CHIMICO SECONDO LA NORMATIVA DI SETTORE UNI CEI EN ISO/IEC 17025 E REGOLAMENTI SINAL, PER LE PROVE ASSOCIATE AL MONITORAGGIO DEGLI ASPETTI AMBIENTALI (disposizioni di legge per il controllo delle emissioni di CO-CO<sub>2</sub>)**



**CERTIFICAZIONI DI PRODOTTO**

**LO STABILIMENTO DI TARANTO HA OTTENUTO ULTERIORI CERTIFICAZIONI PER SPECIFICHE APPLICAZIONI DEI PRODOTTI E PER GLI ADEMPIMENTI PREVISTI DA NORME, LEGGI E REGOLAMENTI:**

- ✓ *Decreto Ministeriale per gli acciai da costruzione*
- ✓ *Certificazione di conformità alla Direttiva europea per gli equipaggiamenti a pressione (PED)*
- ✓ *Certificazione dei processi produttivi e dei prodotti destinati all'impiego nel settore navale in accordo ai capitolati previsti dai principali Registri Navali nazionali ed internazionali.*



**ANDAMENTO INFORTUNISTICO ILVA - TA  
INDICI DI FREQUENZA INFORTUNI INDENNIZZATI**

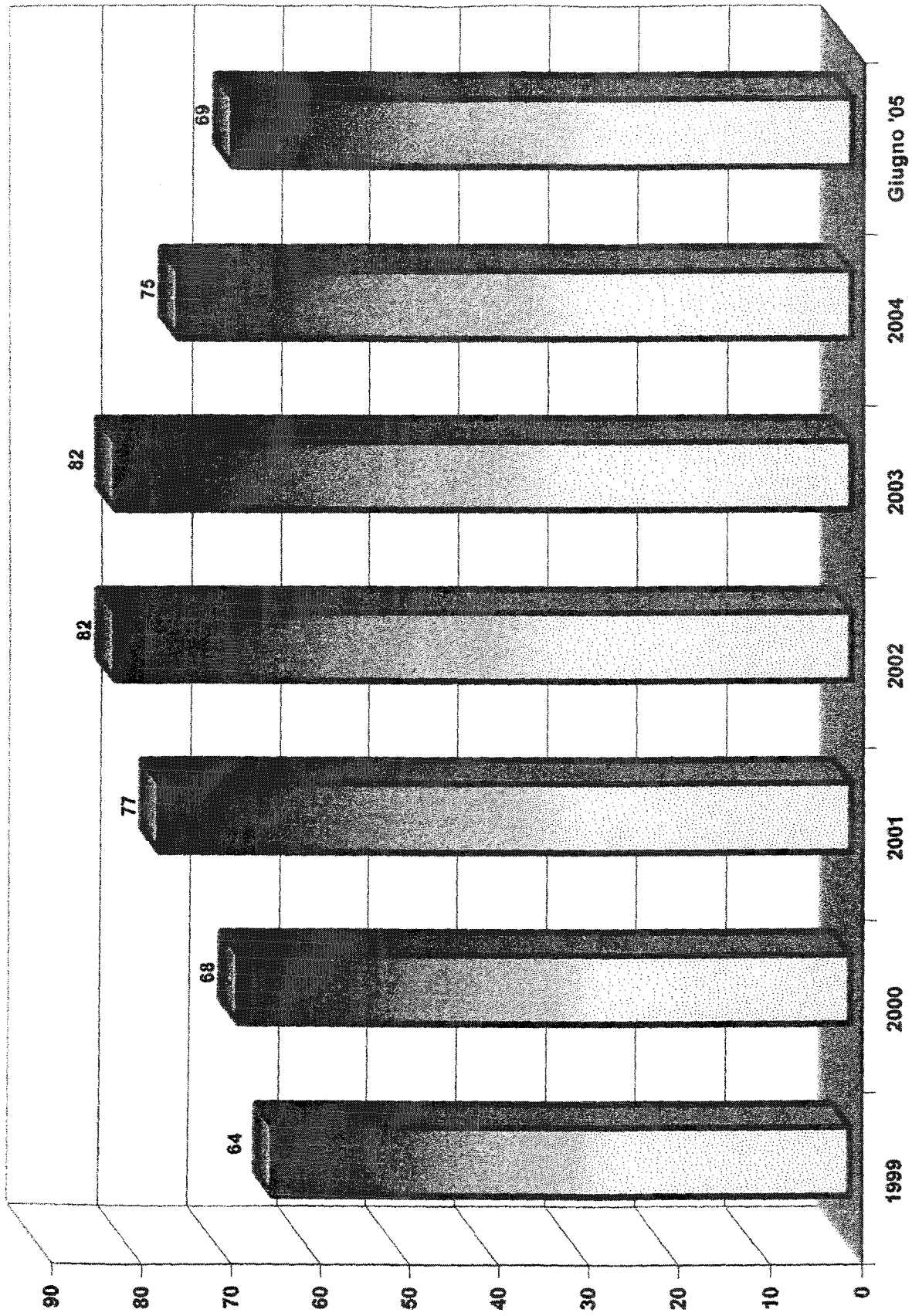

Infortunati indennizzati: Infort. con assenza >3gg.  
Indice di frequenza: Numero infort. / ore lavorate x 1.000.000

ANDAMENTO INFORTUNISTICO  
INDICE DI GRAVITA'

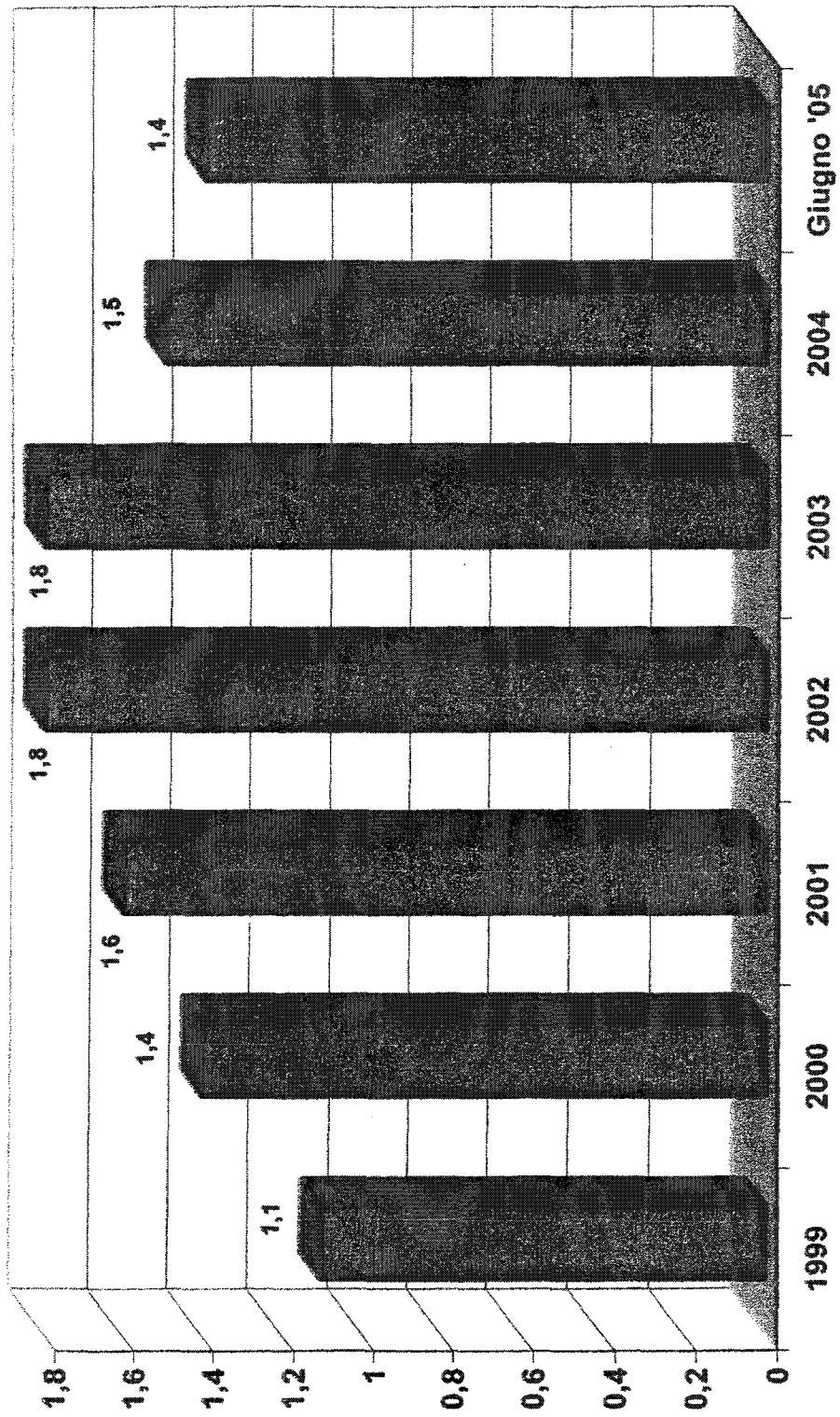

Indice di gravità: Giornate perse / ore lavorate x 1.000

Dinamica della percentuale del turnover annuo e dell'indice di frequenza infortuni indennizzati  
 ( Periodo di Riferimento : dal 1999 al 30 Giugno 2005 )

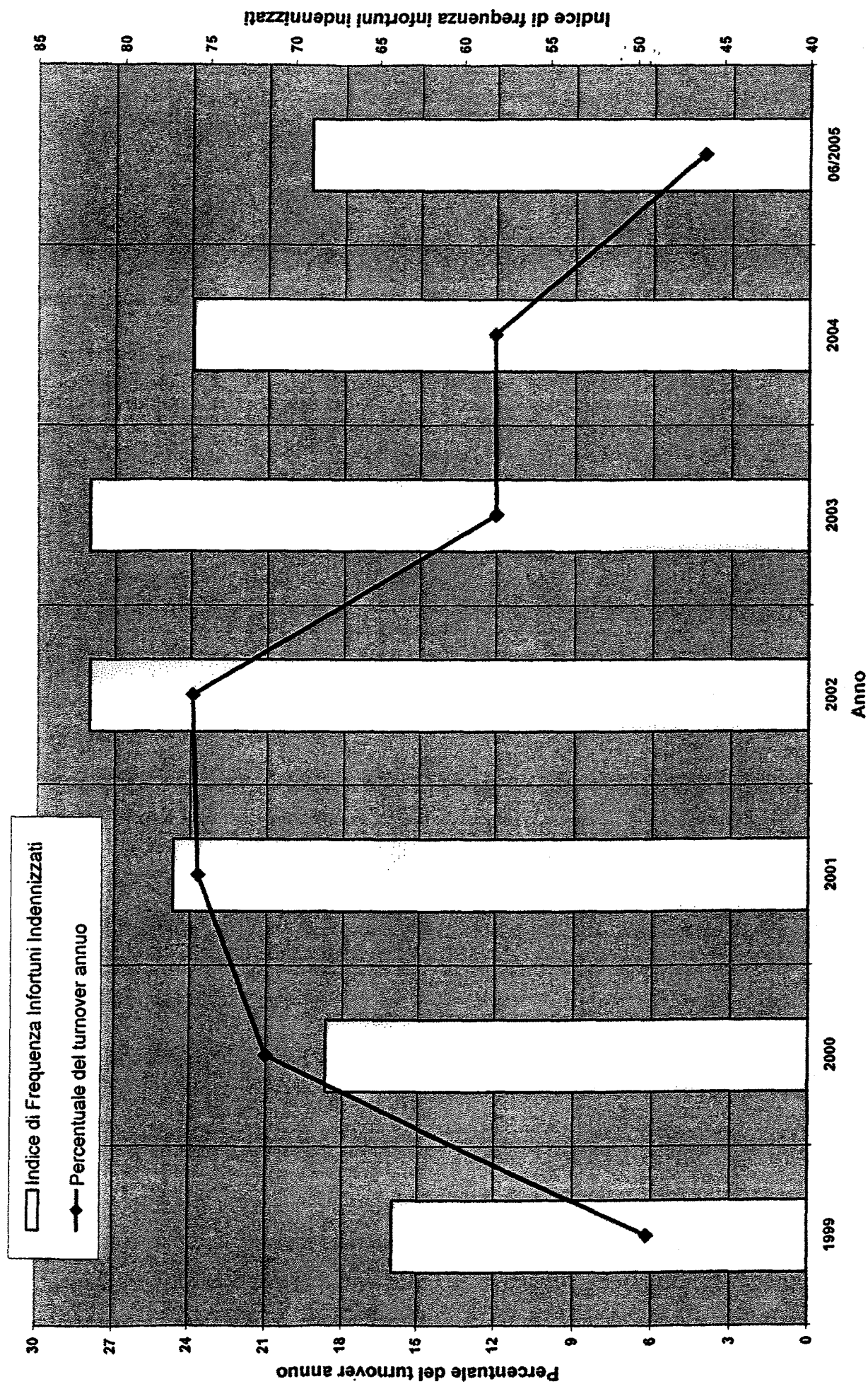

SUDDIVISIONE PERCENTUALE DEL PERSONALE PER TIPOLOGIA DI CONTRATTO  
NEL PERIODO 2000 - 30/06/2005

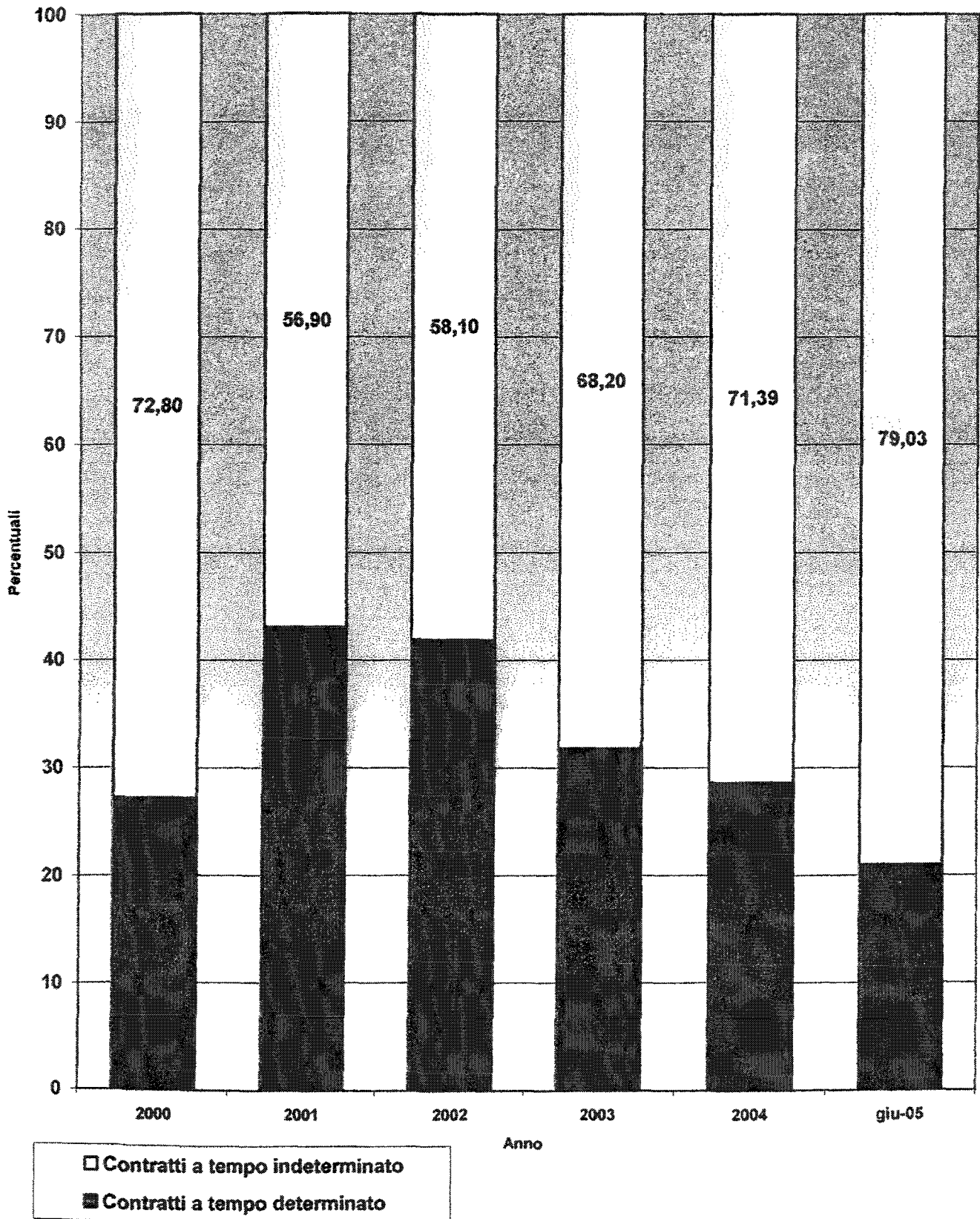

## ILVA TARANTO

anno	produzione T/000
1995	8.783
1996	7.731
1997	8.007
1998	8.013
1999	7.570
2000	7.200
2001	6.887
2002	6.486
2003	7.130
2004	7.796

Produzione acciaio grezzo - ILVA TARANTO

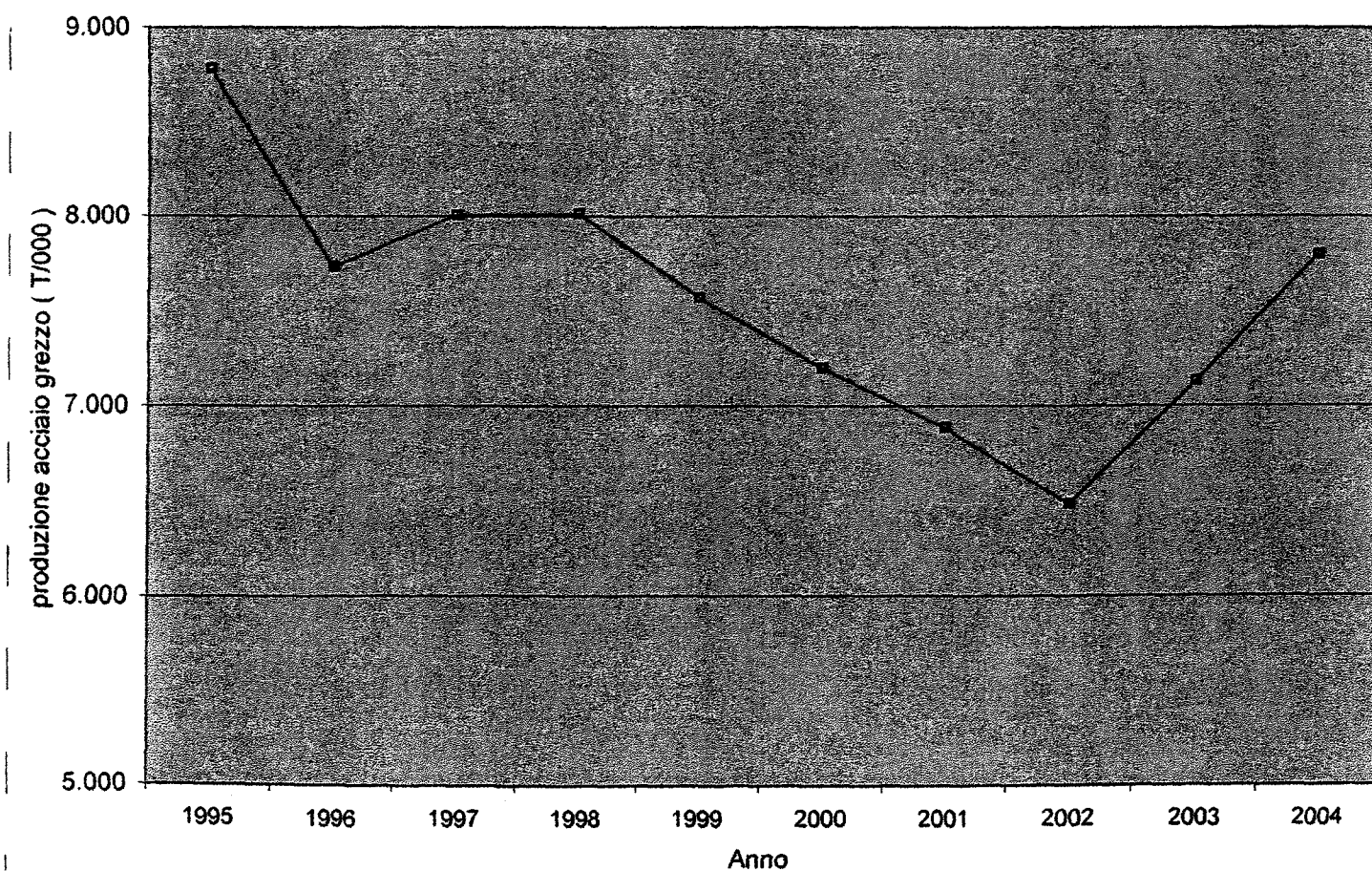



## ILVA TARANTO

anno	Percentuale straordinario operai
1994	12,75
1995	14,74
1996	17,41
1997	15,20
1998	11,28
1999	7,34
2000	5,34
2001	6,30
2002	7,02
2003	6,69
2004	7,02
06/2005	6,46

% straordinari OPERAI - ILVA TARANTO

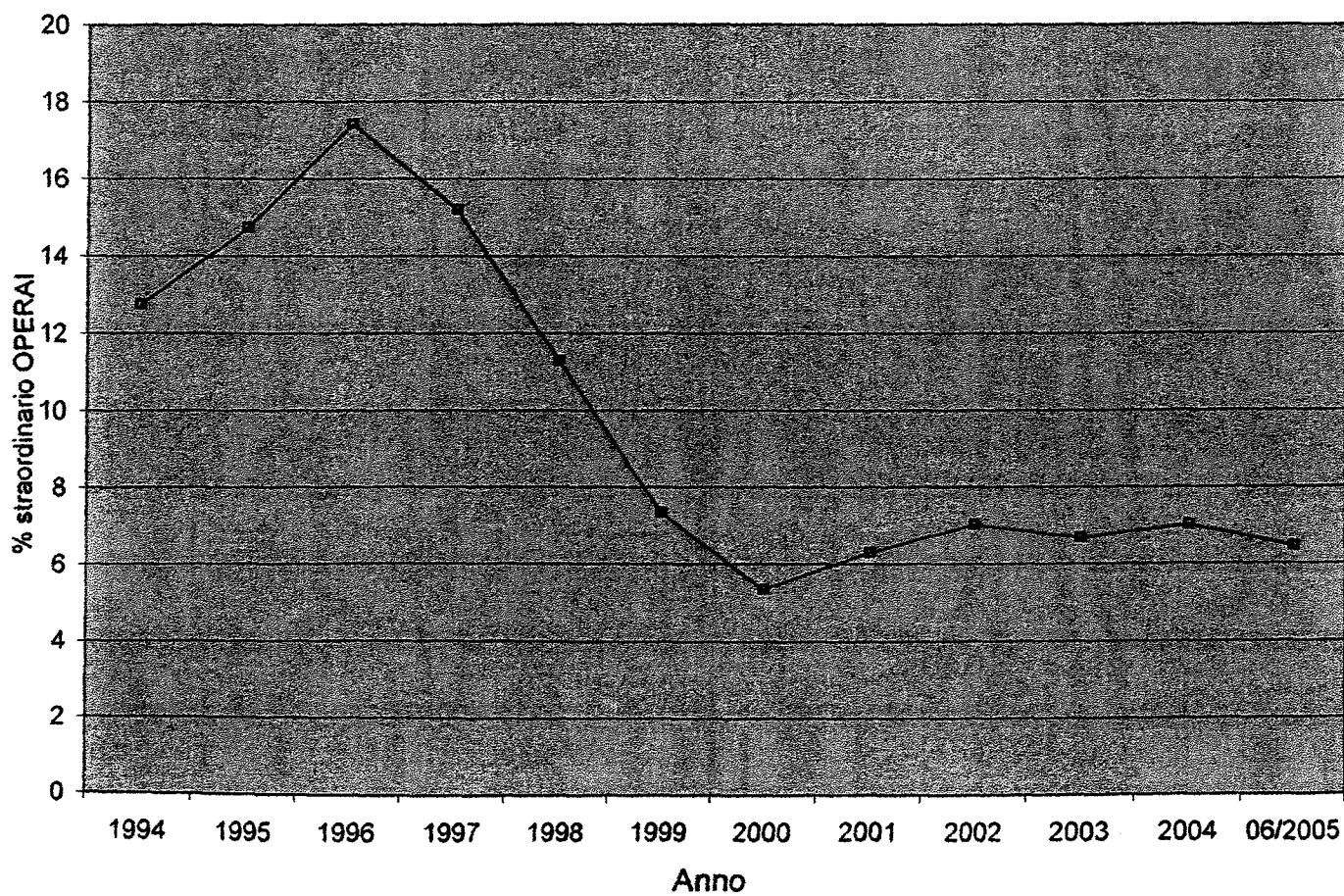

# FORMAZIONE ILVA/TARANTO

PERIODO 1999÷2005

## - TABELLA RIASSUNTIVA -

Anno	1999	2000	2001	2002	2003	2004	Giugno 2005
TOTALE N. Ore-uomo	209.206	285.835	299.407	228.424	275.775	320.423	120.389
SICUREZZA N. Ore-uomo	37.128	46.809	44.259	35.950	42.112	50.108	34.890
SICUREZZA Ore %	17,7	16,3	14,78	15,7	15,27	15,6	29,00

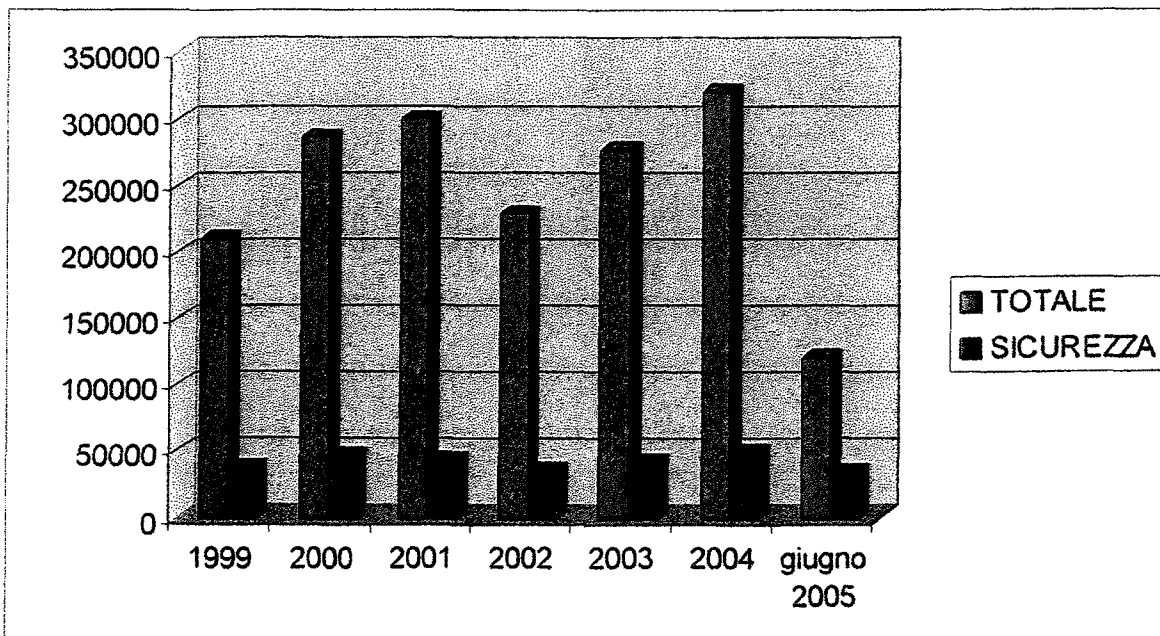

assunzioni periodo 2000 - 8/2005							
anno/tipologia	2000	2001	2002	2003	2004	ago-05	totale
contratti formazione lavoro/inserimento	2214	2075	1680	1553	1741	409	9672
assunzioni da liste di mobilità	162	379	988	250	145	55	1979
altre tipologie	92	195	379	61	172	51	950
<b>totale</b>	<b>2468</b>	<b>2649</b>	<b>3047</b>	<b>1864</b>	<b>2058</b>	<b>515</b>	<b>12601</b>

uscite personale periodo 2000 - 8/2005							
anno/tipologia	2000	2001	2002	2003	2004	ago-05	totale
uscite a seguito benefici contributivi I. amianto	806	2328	2259	761	837	113	7104
pensionamenti/prepensionamenti	730	383	31	208	107	39	1498
dimissioni	182	243	305	219	204	74	1227
altre tipologie	195	264	338	332	424	127	1680
<b>totale</b>	<b>1913</b>	<b>3218</b>	<b>2933</b>	<b>1520</b>	<b>1572</b>	<b>353</b>	<b>11509</b>

ILVA Taranto - distribuzione del personale in fasce di età - situazione al 31/8/2005

	operai	intermedi	impiegati	totale	%
fino a 25	2442	21	12	2475	17,90
26 - 30	4457	265	171	4893	35,39
31 - 35	2204	201	153	2558	18,50
36 - 40	812	72	132	1016	7,35
41 - 45	788	49	110	947	6,85
45 - 50	930	95	215	1240	8,97
51 - 55	327	22	156	505	3,65
56 - 60	75	3	107	185	1,34
magg. di 60	4		4	8	0,06
<b>totale</b>	<b>12039</b>	<b>728</b>	<b>1060</b>	<b>13827</b>	<b>100</b>
<b>età media</b>	<b>32</b>	<b>34,7</b>	<b>42,4</b>	<b>33</b>	

ILVA Taranto - conferme contratti di formazione lavoro

	2001	2002	2003	2004	ago-05
C.F.L. in scadenza	609	2037	1856	1488	1049
C.F.L. confermati	540	1781	1720	1385	983
% di conferma	88,7	87,43	92,67	93,03	93,71



**INCAIL**

SEDE DI TARANTO

# Andamento Infortuni e Malattie Professionali

Anni 2002 2003 2004 e proiezioni 2005

Intervento del dr. Giuseppe Gigante Direttore Provinciale Sede di Taranto  
in occasione dell'accesso a Taranto della Commissione Parlamentare  
d'inchiesta del Senato della Repubblica in tema di  
"INFORTUNI SUL LAVORO"



# Infortunati in Italia

Fonte DATAWAREHOUSE INAIL

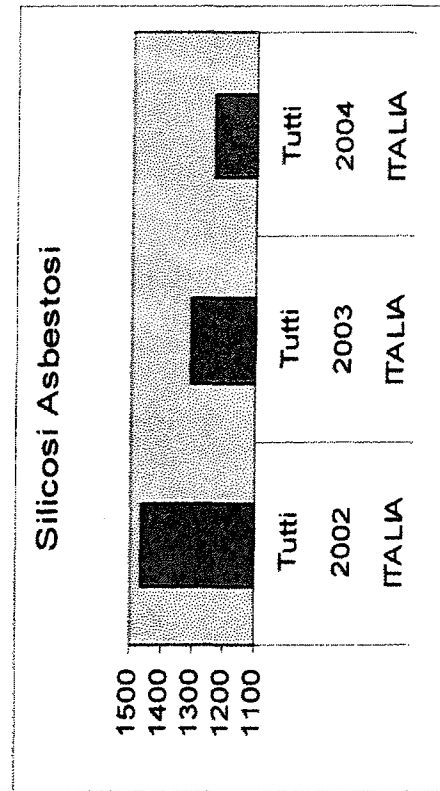
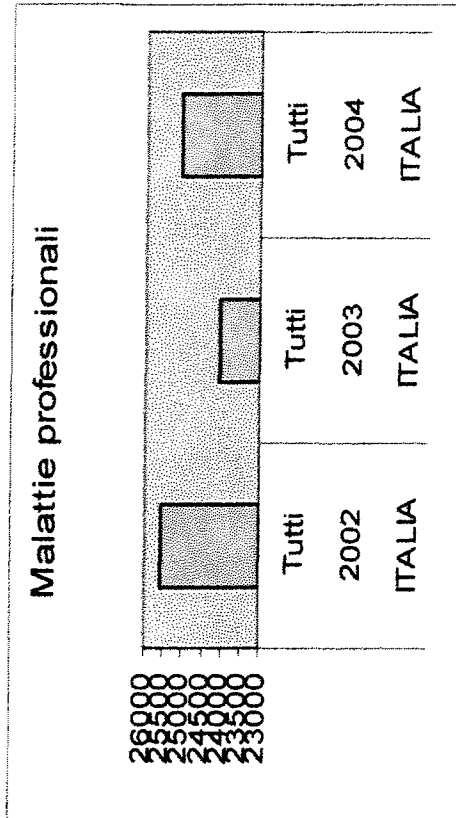
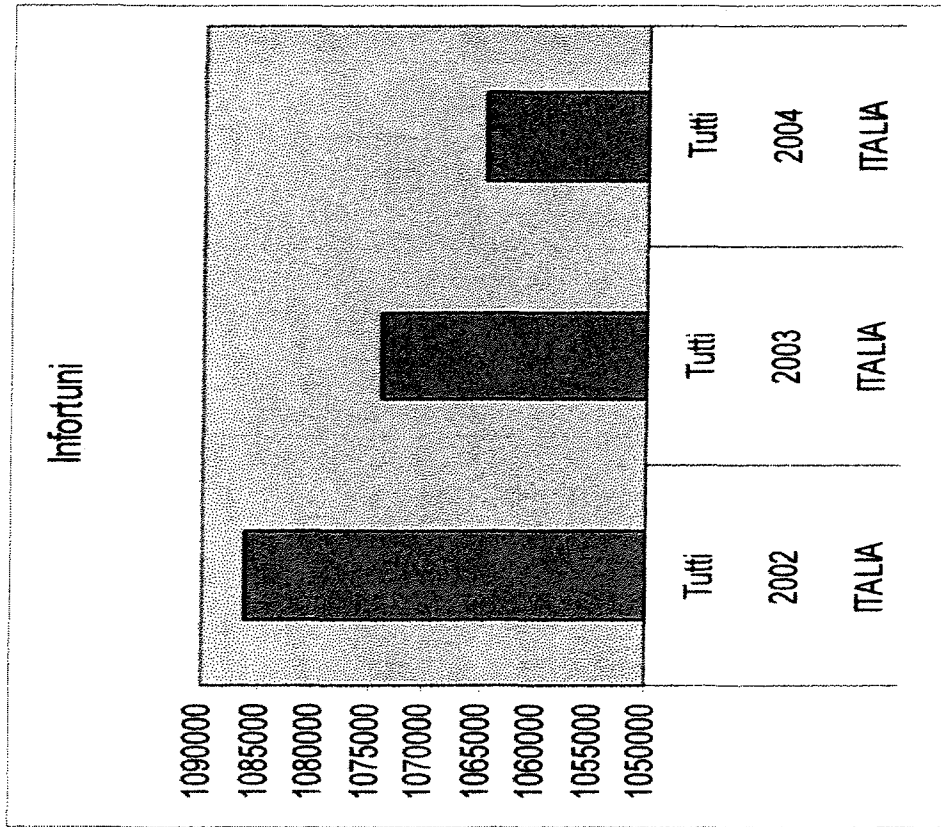



# Andamento infortunistico a TARANTO e provincia

Fonte dati SEDE di TARANTO

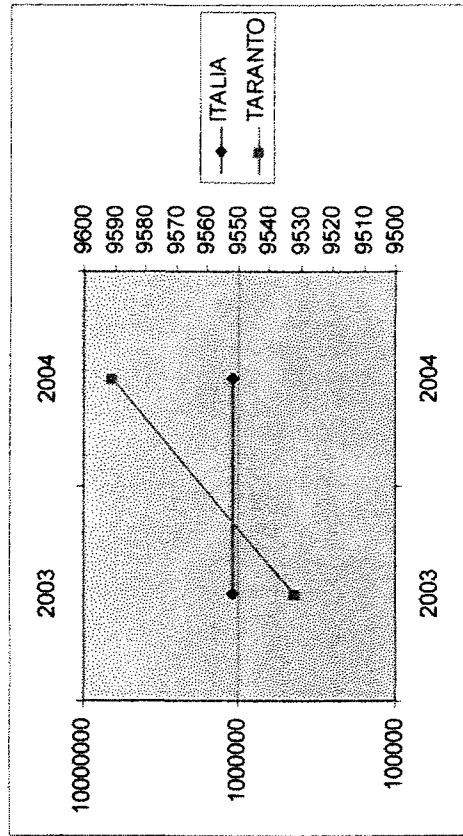
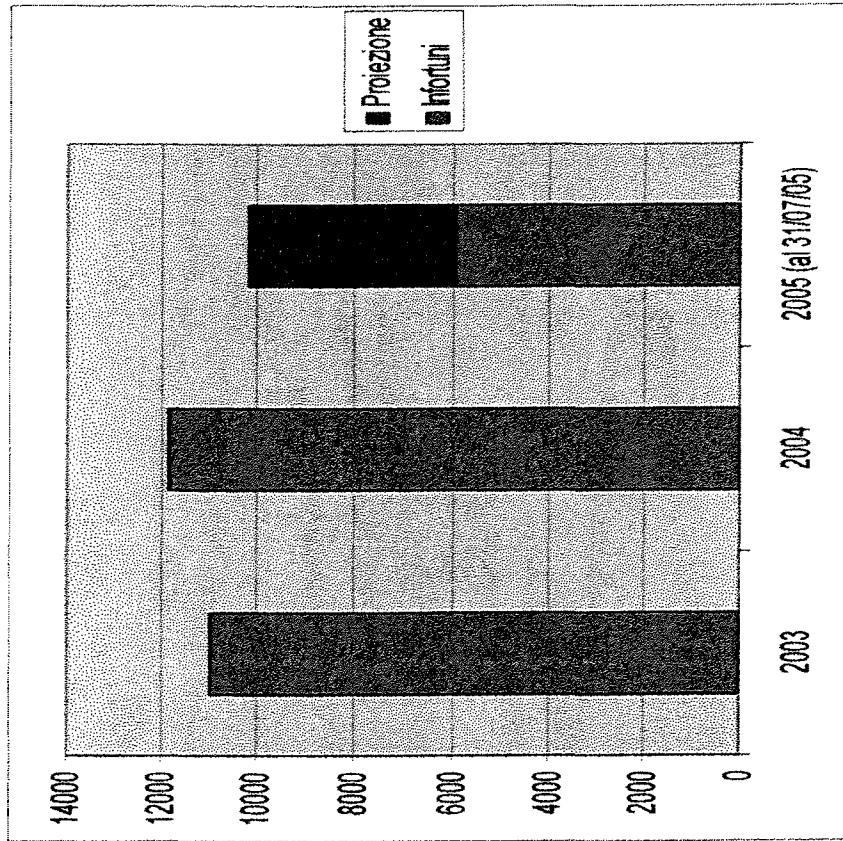

INFORTUNI	2003	2004
ITALIA	1.073.767	1.064.533
TARANTO	10.987	11.845
%	1,02%	1,11%





# Infortunati in agricoltura a Taranto e provincia

Fonte DATAWAREHOUSE INAIL

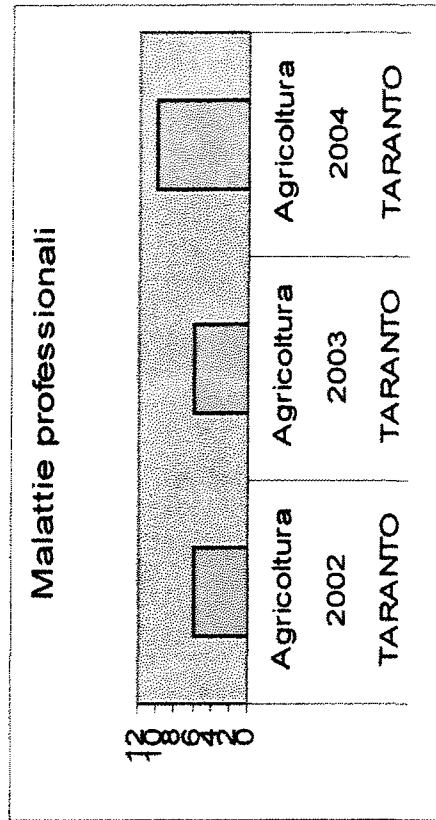
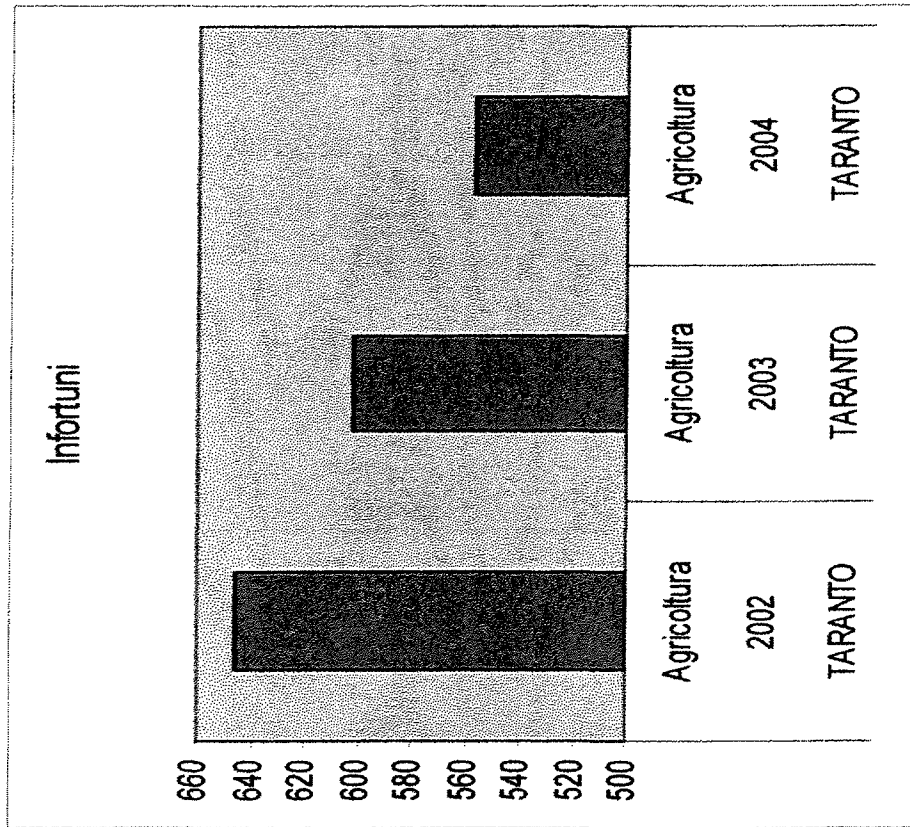



# Infortunati settore industria provincia di TARANTO

Fonte Sede di TARANTO

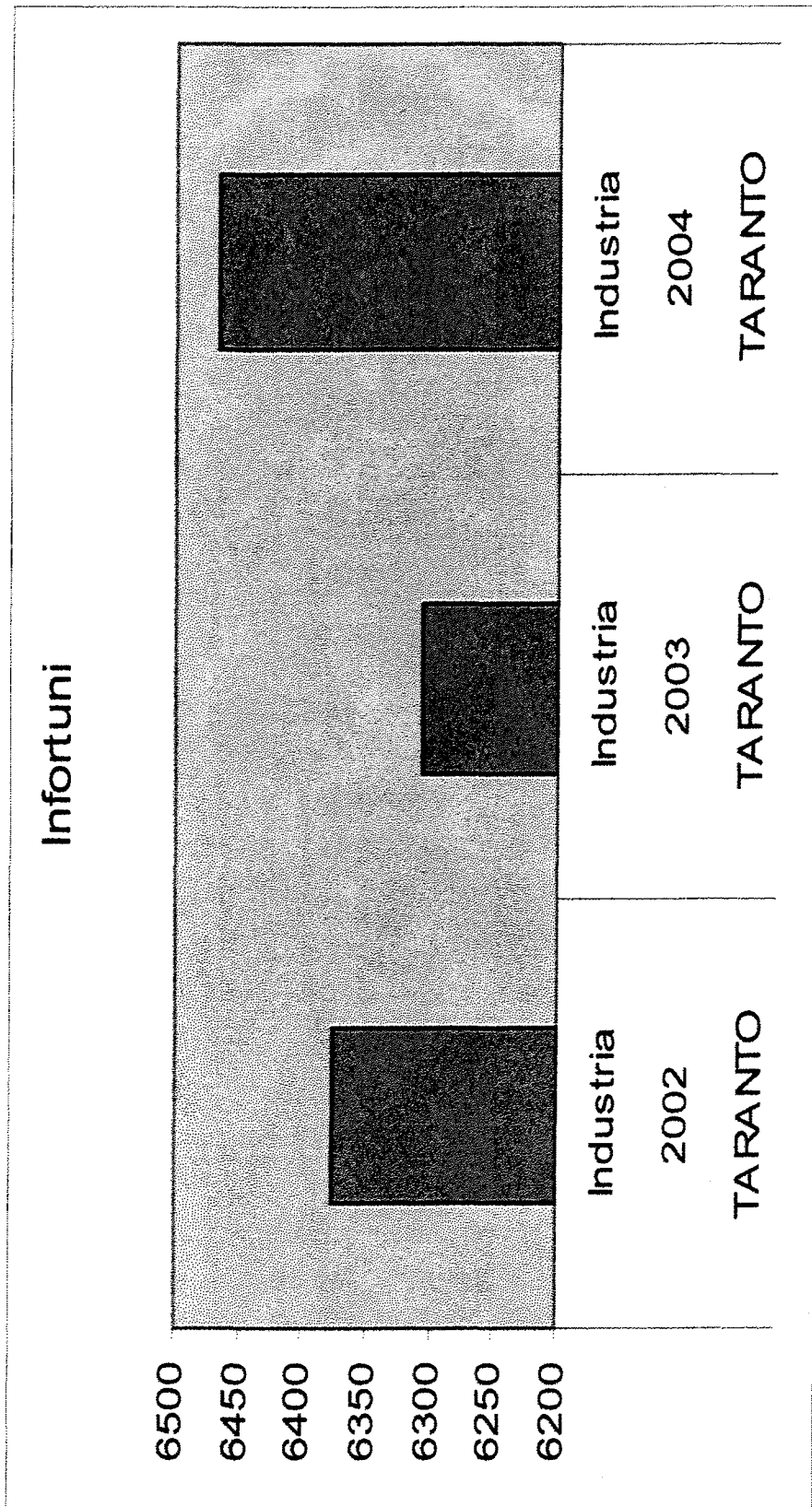



# Infortunati ILVA dal 1997 al 2003

## TEMPORANEE

Fonte Sede di TARANTO

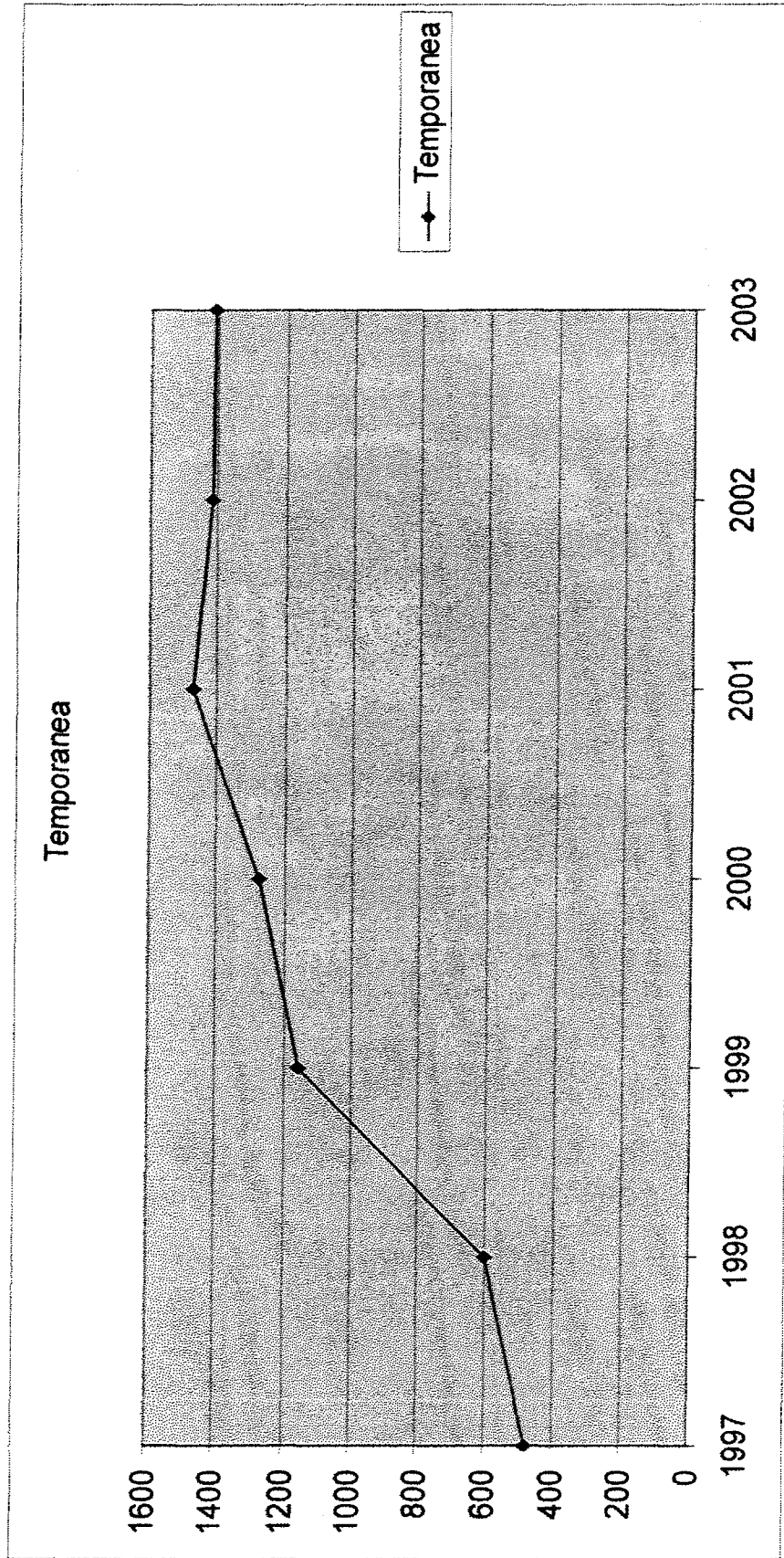



# Infortunati ILVA dal 1997 al 2003

## INFORTUNI MORTALI

Fonte Sede di TARANTO

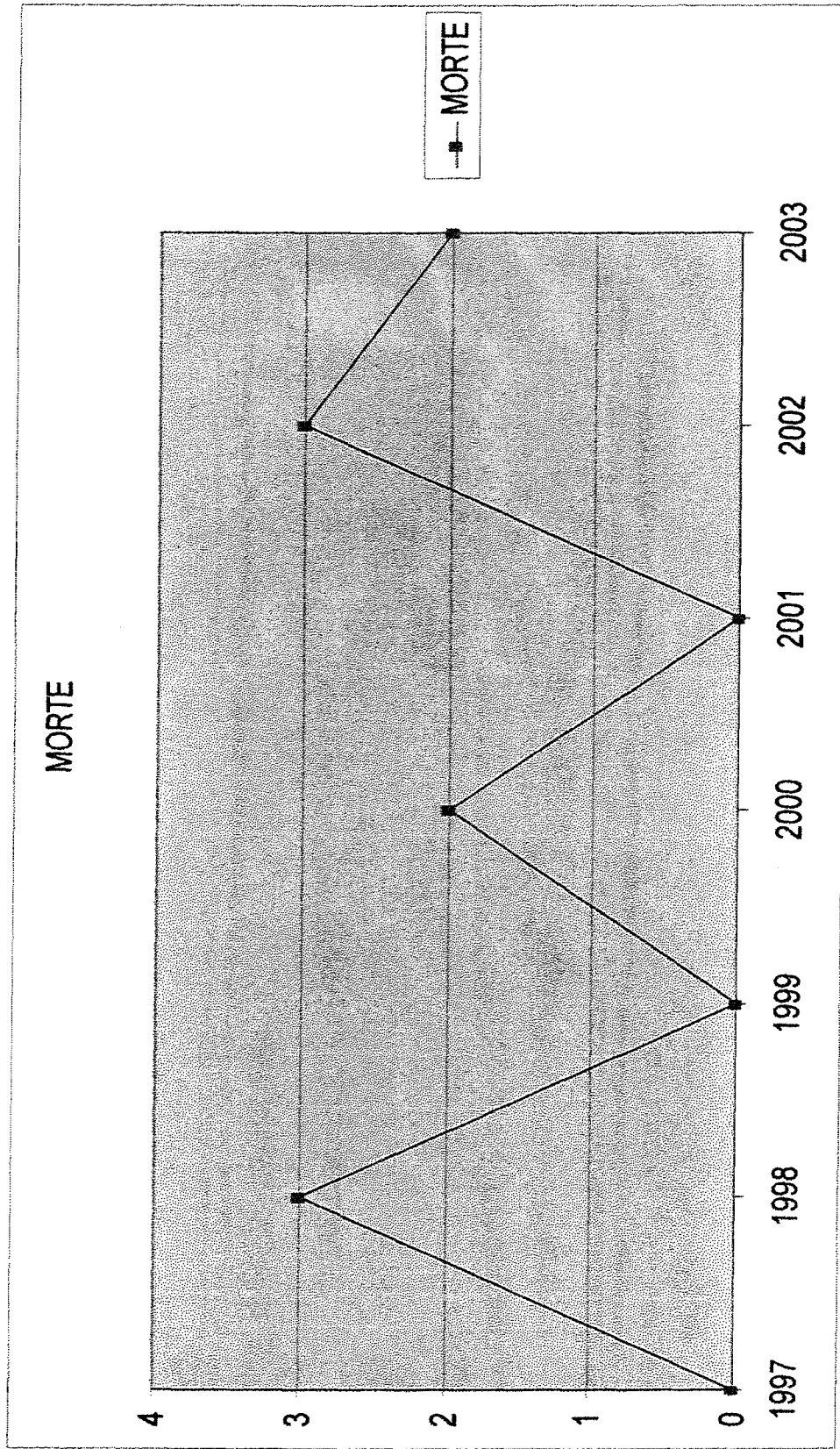



# Infortunati per fascia di età nell'industria a TARANTO e provincia

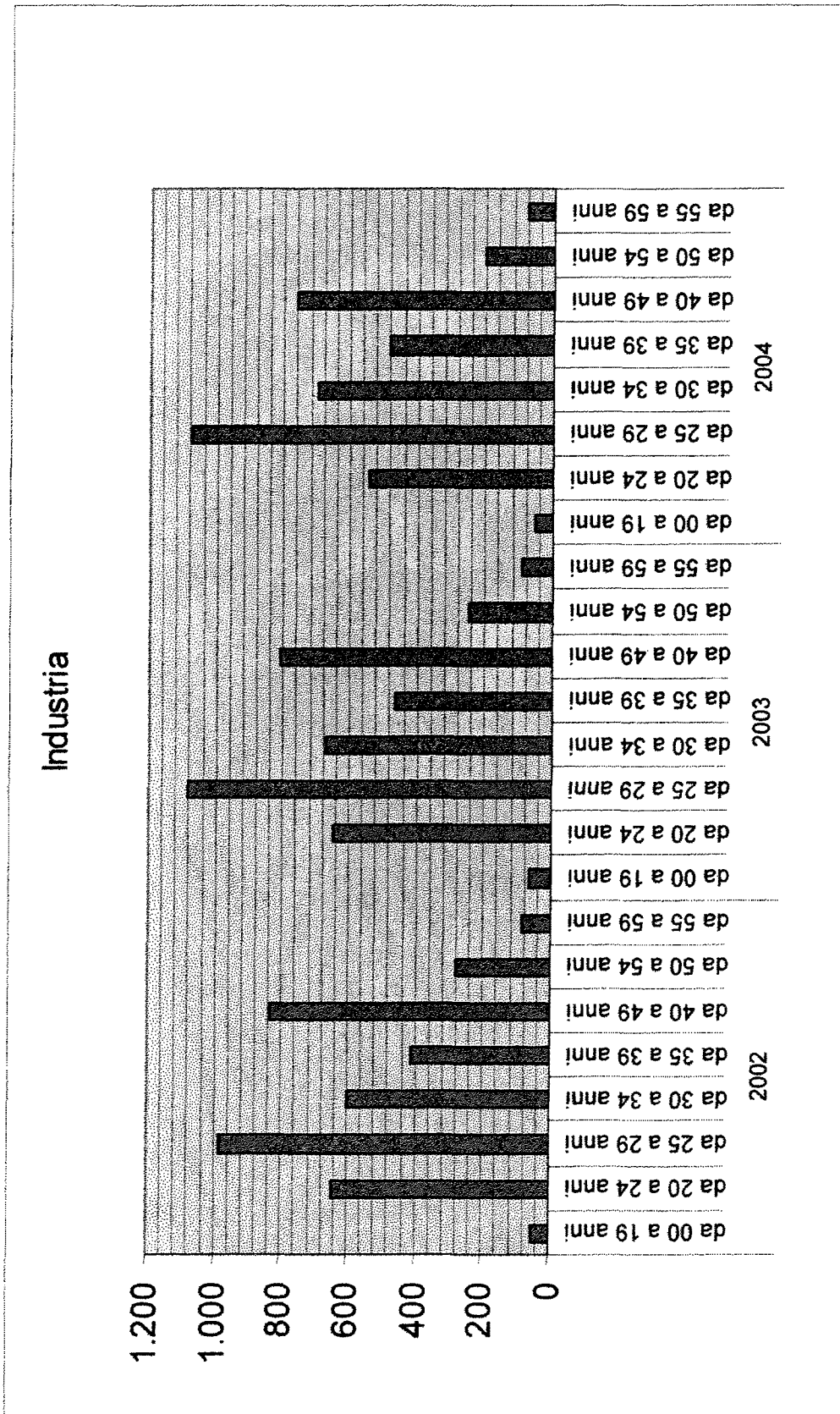



# Infortunati per tipo giorno nell'industria a TARANTO e provincia

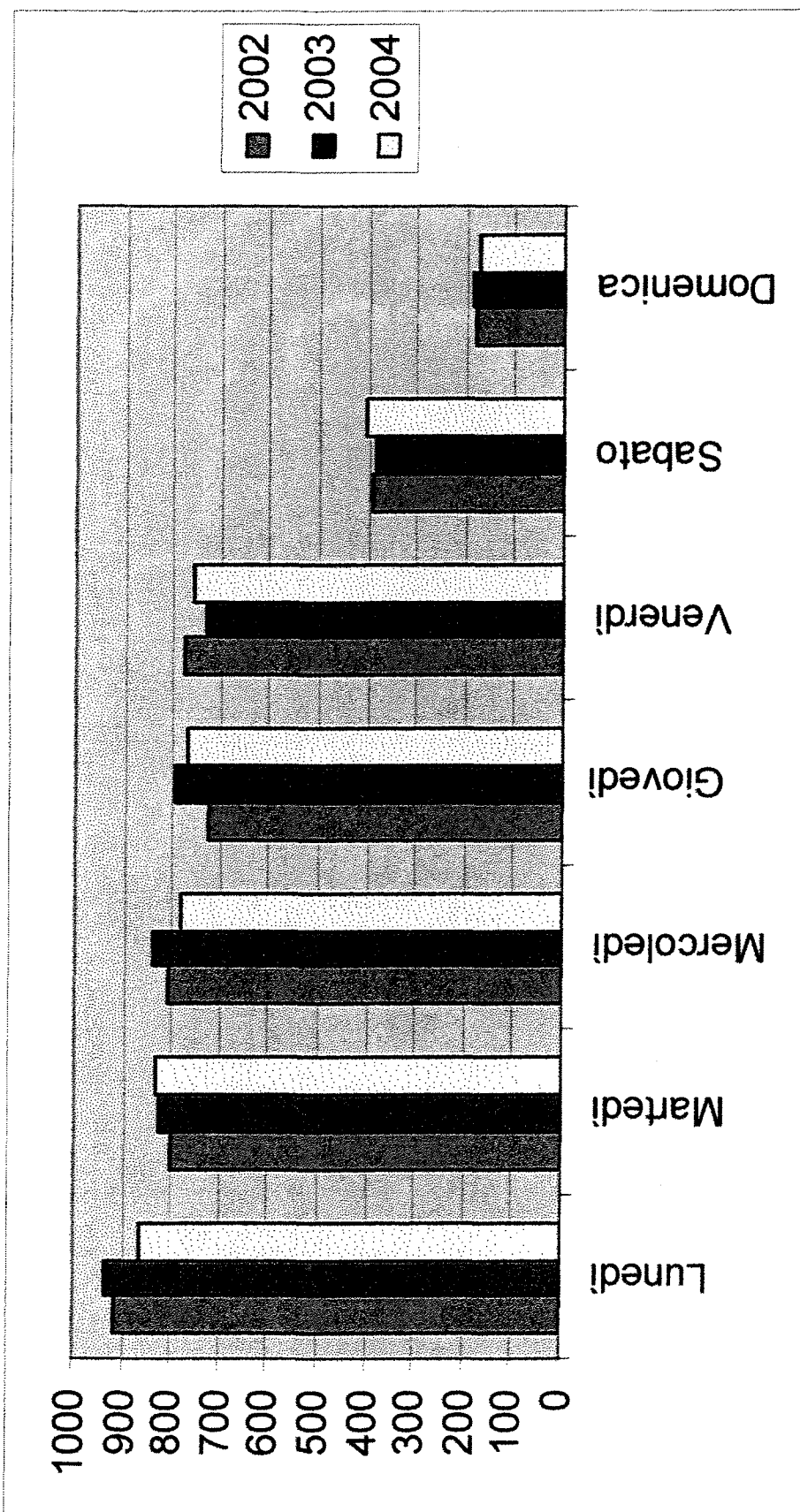



# Infortunati per ora solare nell'industria a TARANTO e provincia

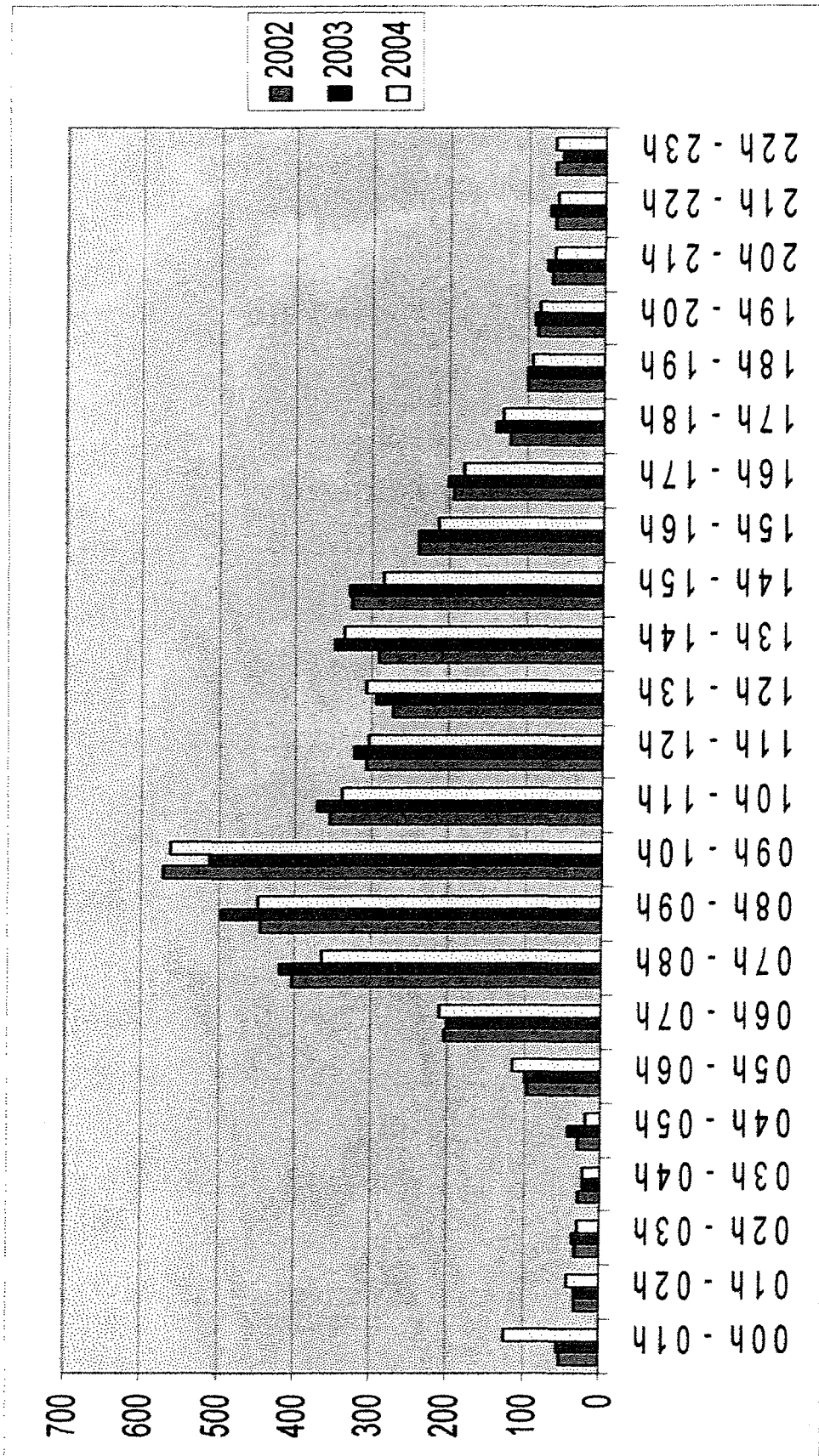

# Infortuni mortali a TARANTO

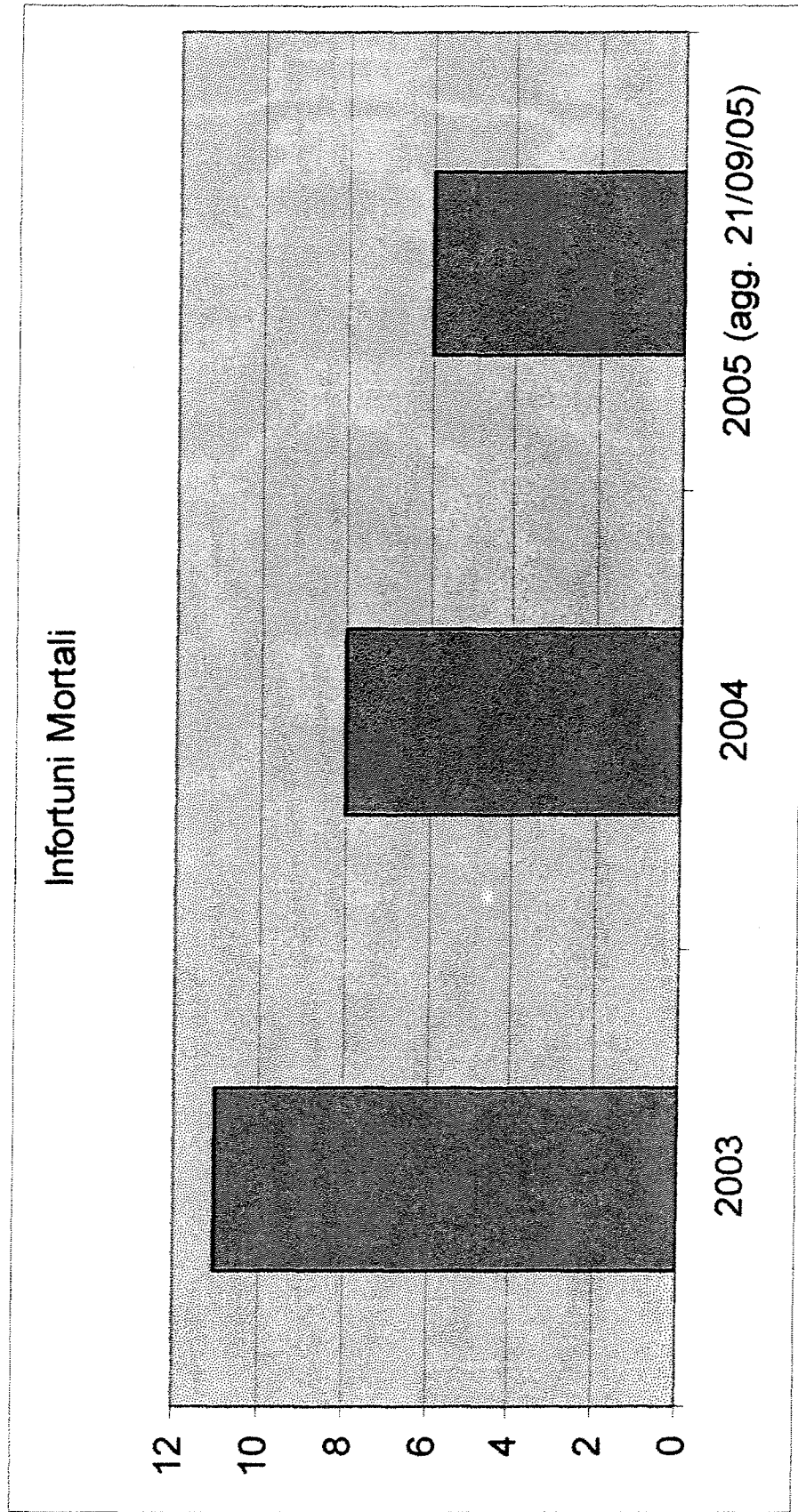



# Rendite in gestione a TARANTO

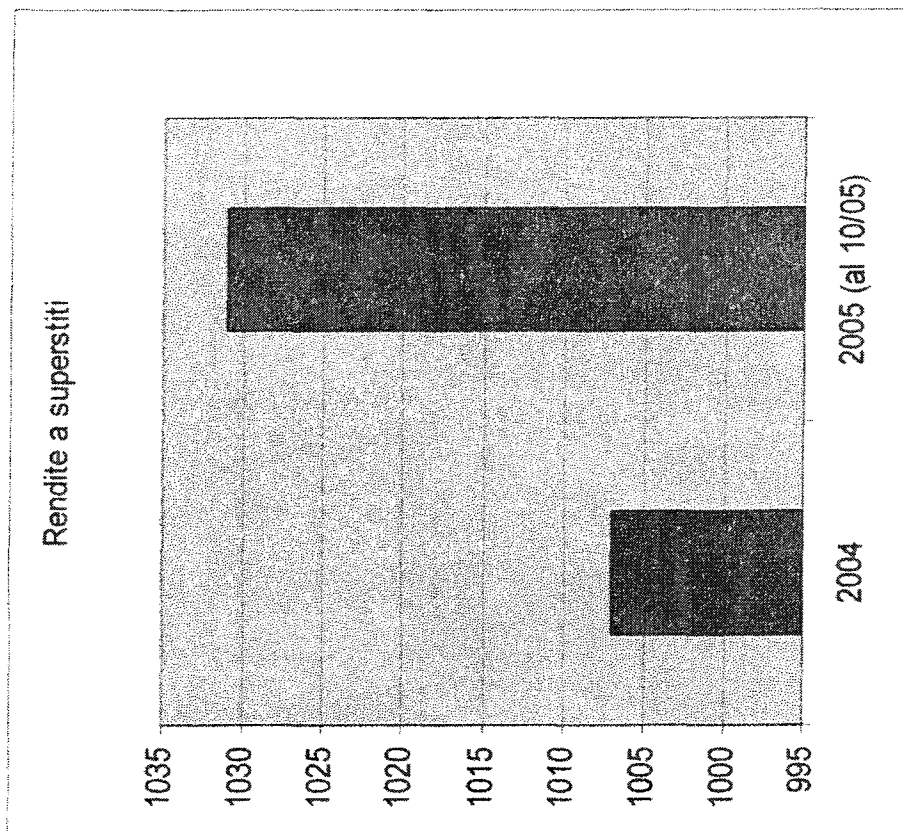
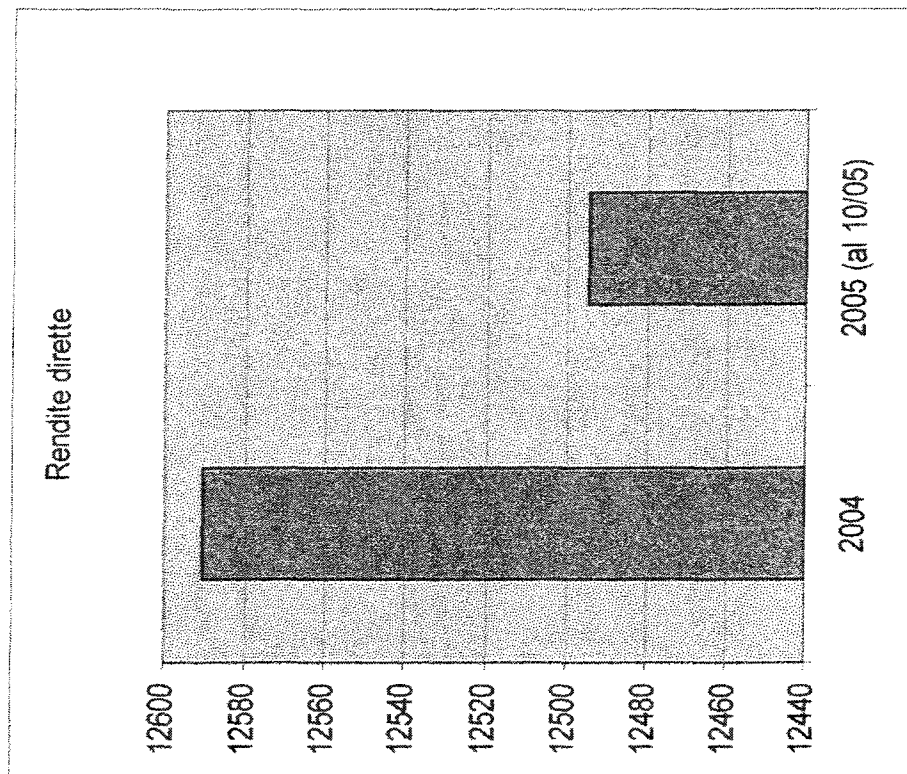

# Malattie Professionali anno 2002

Fonte Sede di TARANTO

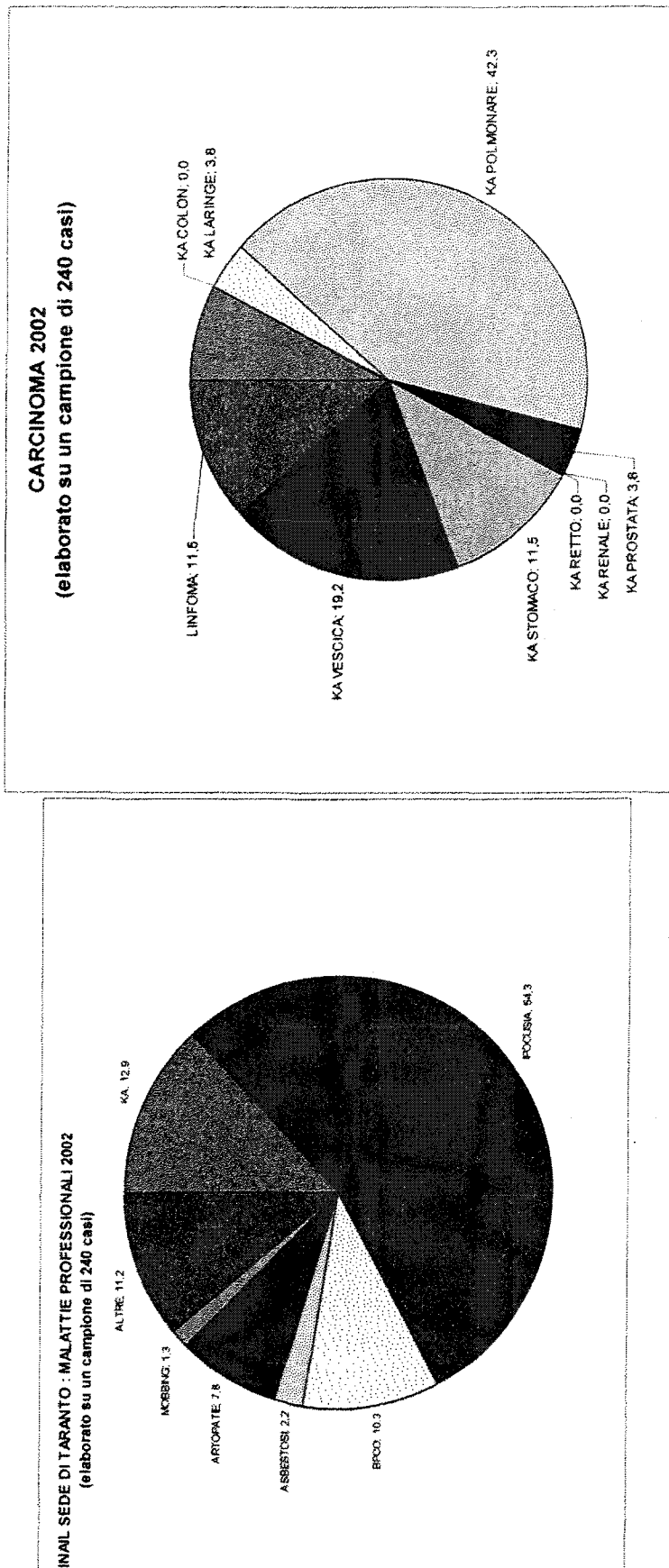

# Malattie Professionali anno 2002

Fonte Sede di TARANTO

INCIDENZA % MP PER SETTORE 2002  
(elaborato su un campione di 240 casi)

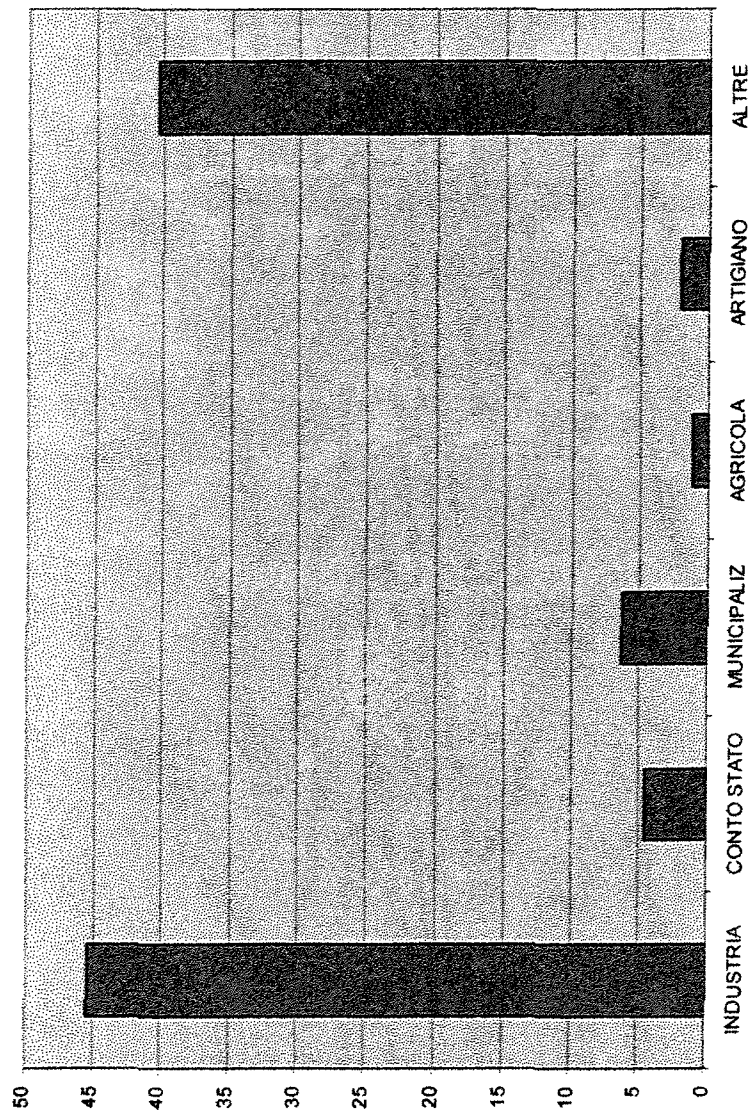

# Malattie Professionali anno 2002

Fonte Sede di TARANTO

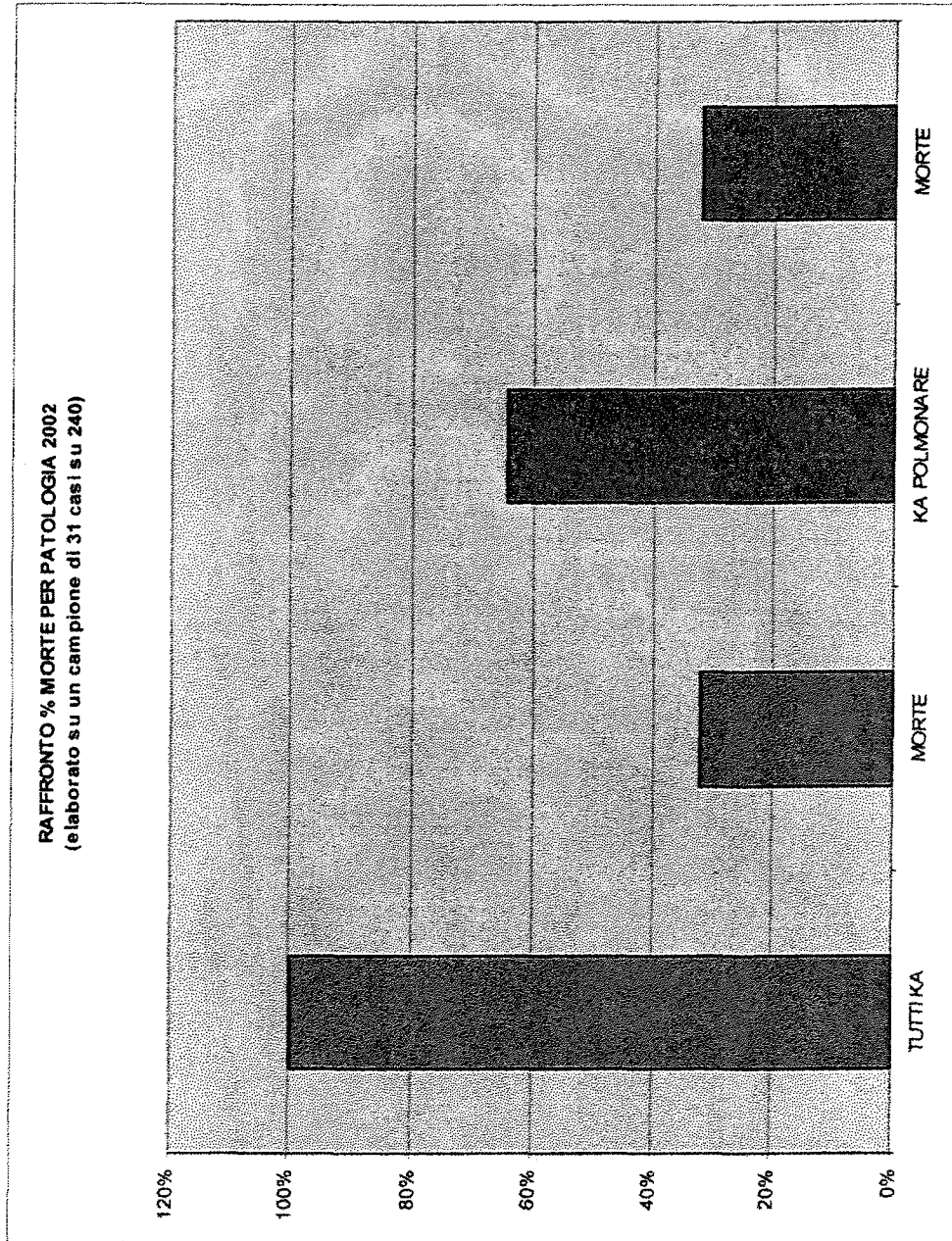

# Malattie Professionali anno 2003

Fonte Sede di TARANTO

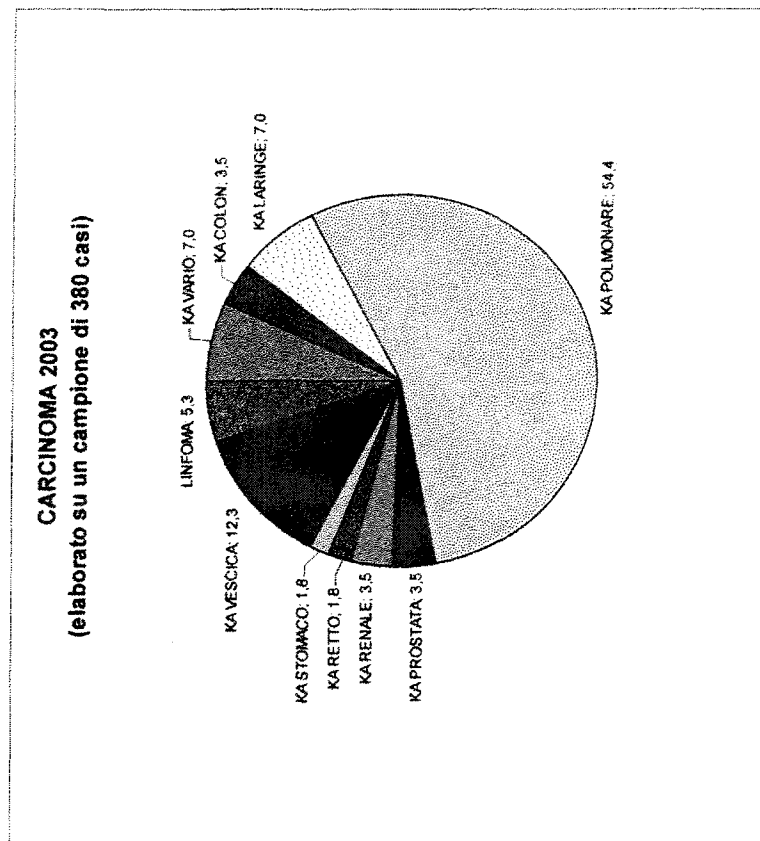
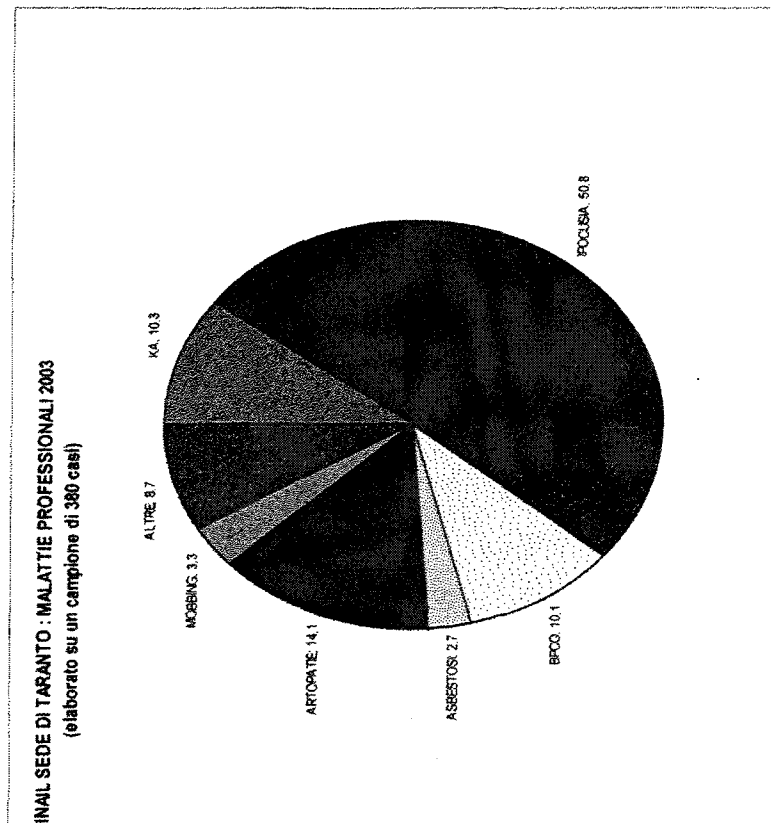

# Malattie Professionali anno 2003

Fonte Sede di TARANTO

**INCIDENZA MP PER SETTORE 2003**  
(elaborato su un campione di 380 casi)

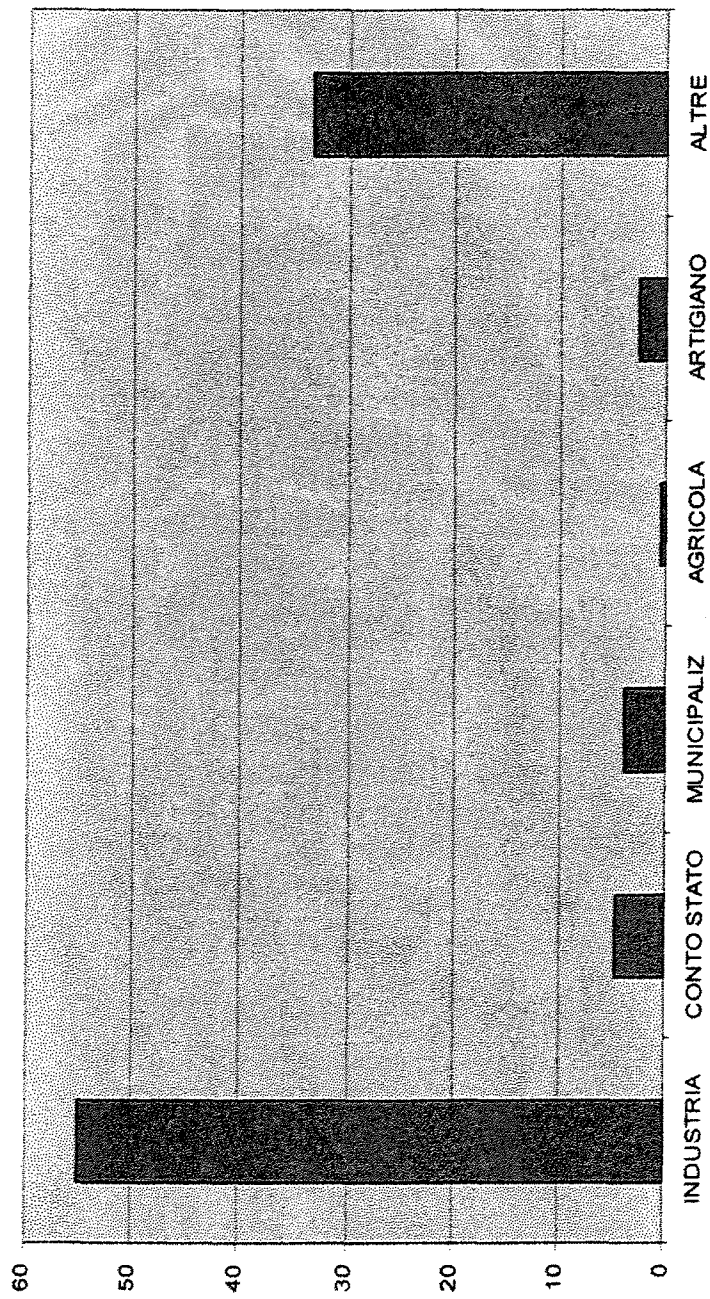

# Malattie Professionali anno 2003

Fonte Sede di TARANTO

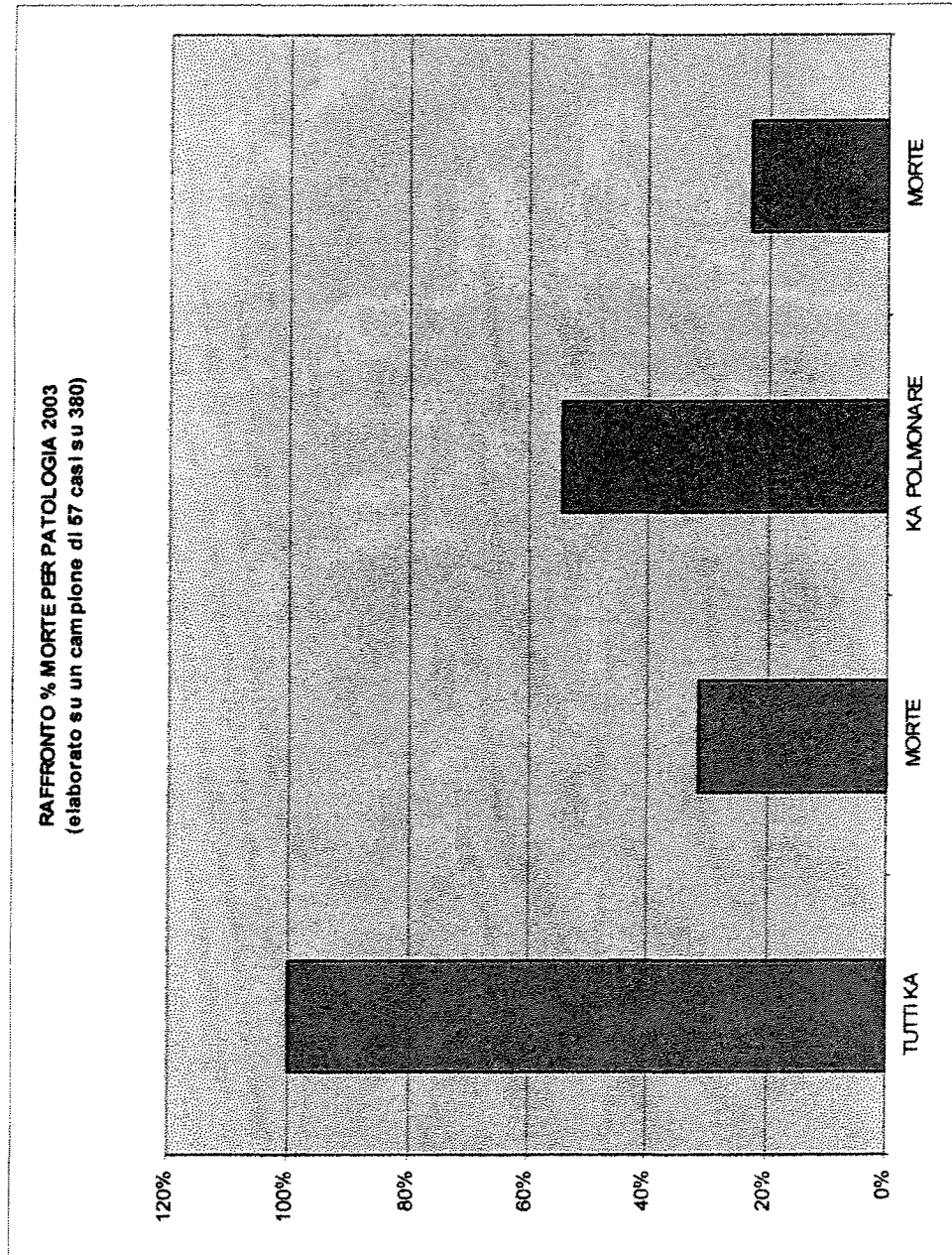

# Malattie Professionali anno 2004

Fonte Sede di TARANTO

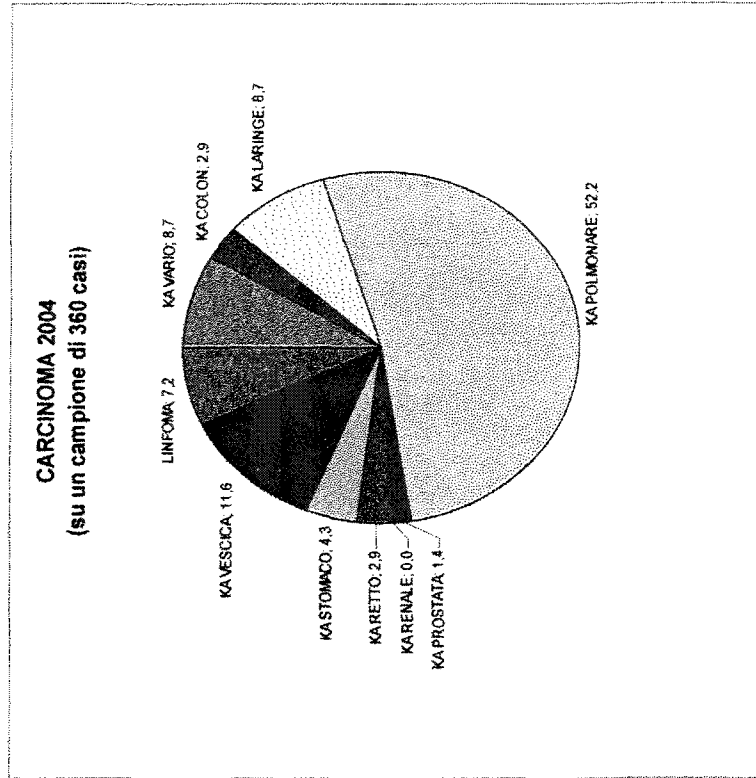
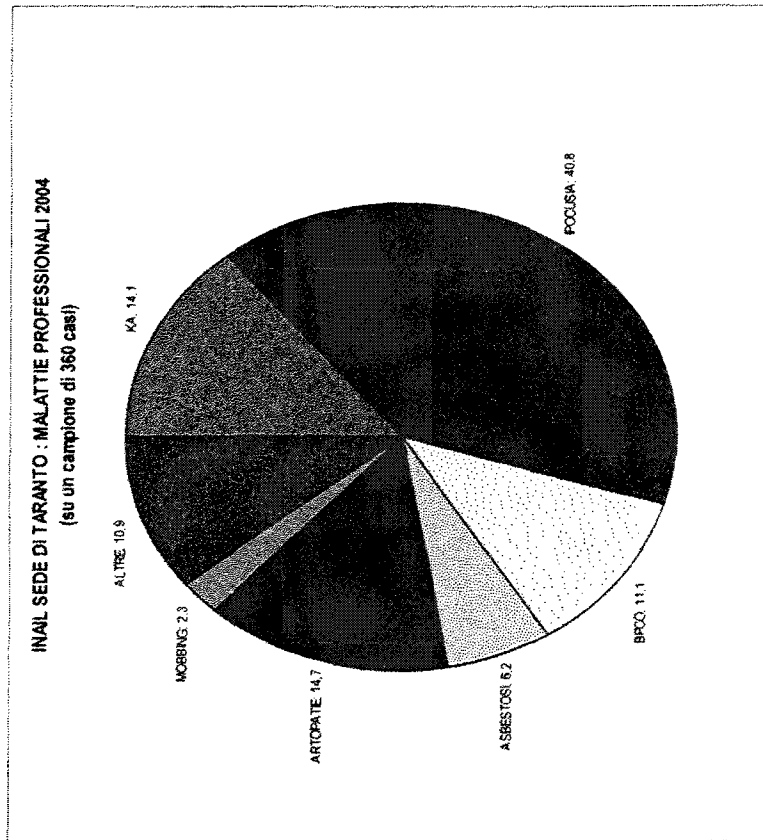



# Malattie Professionali anno 2004

Fonte Sede di TARANTO

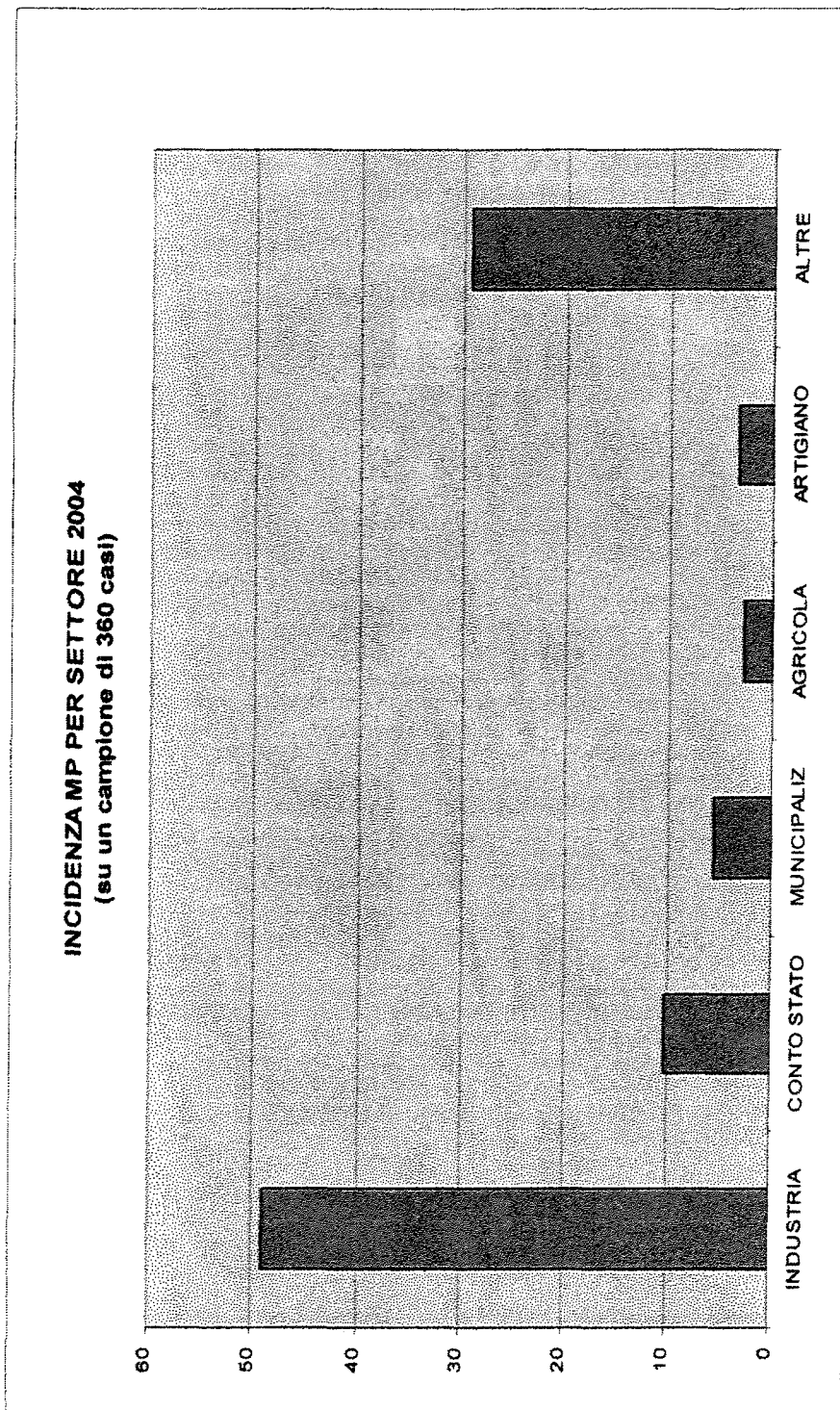

# Malattie Professionali anno 2004

Fonte Sede di TARANTO

RAFFRONTO MORTE PER PATOLOGIA 2004  
(elaborato su un campione di 69 casi su 363 )

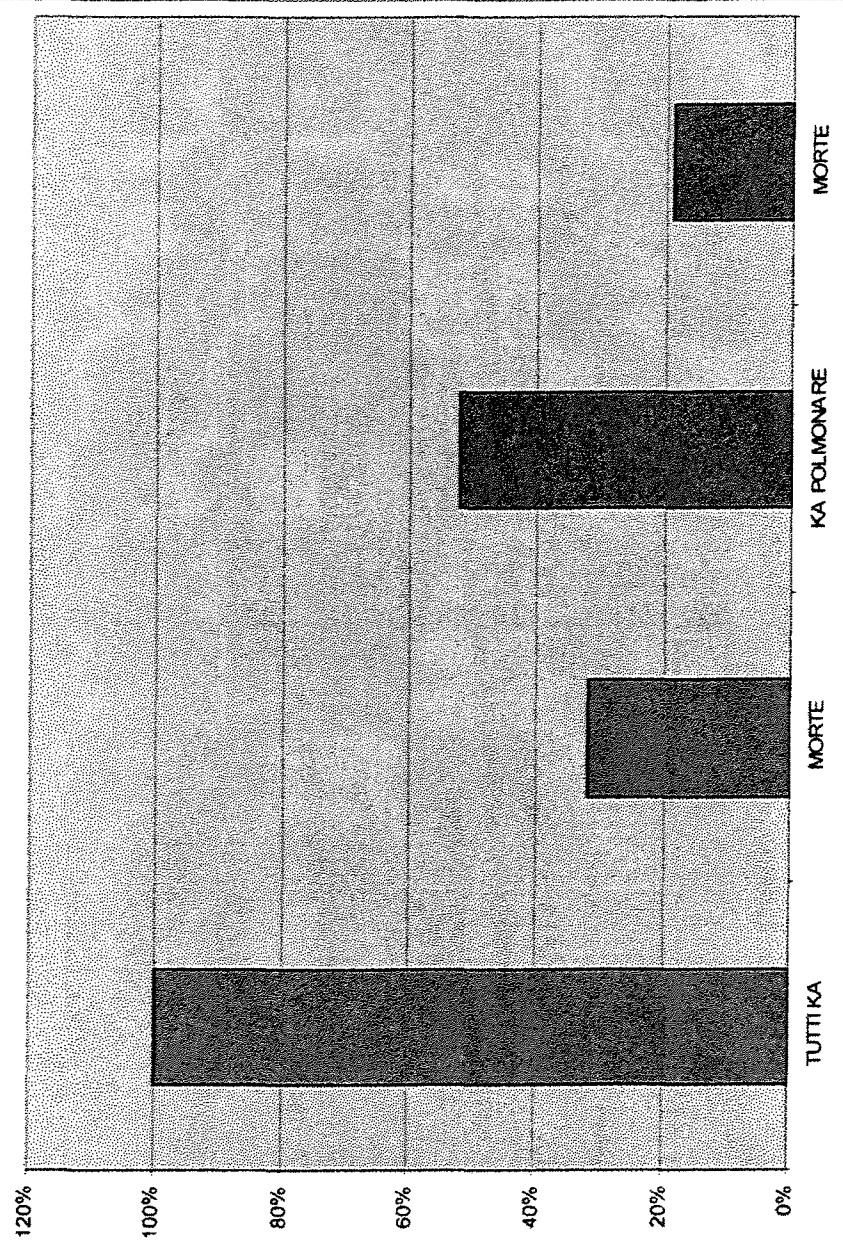

# Malattie Professionali anno 2005

Fonte Sede di TARANTO

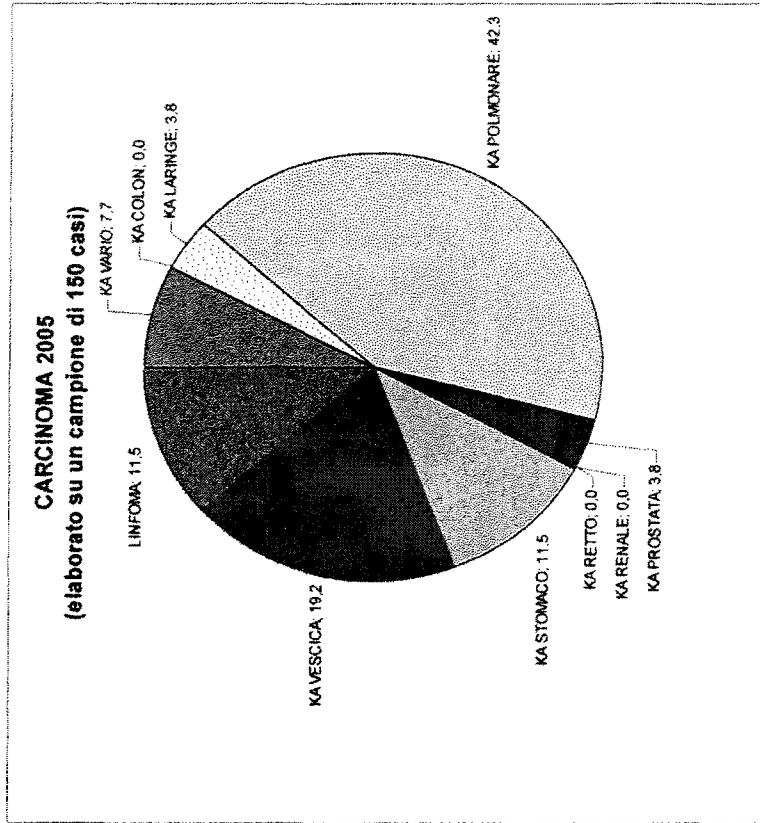
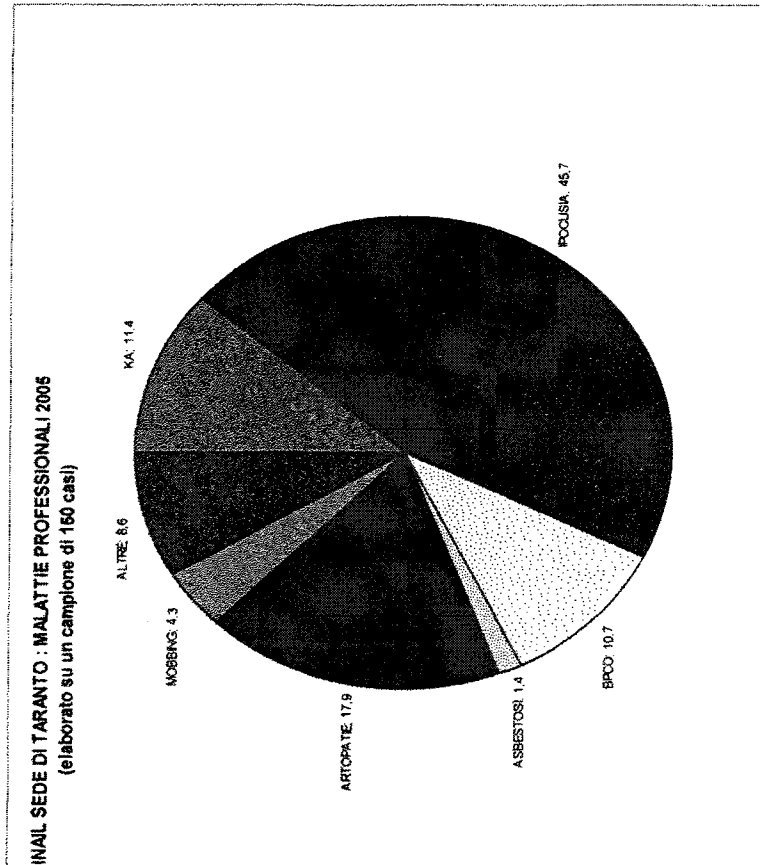

# Malattie Professionali anno 2005

Fonte Sede di TARANTO

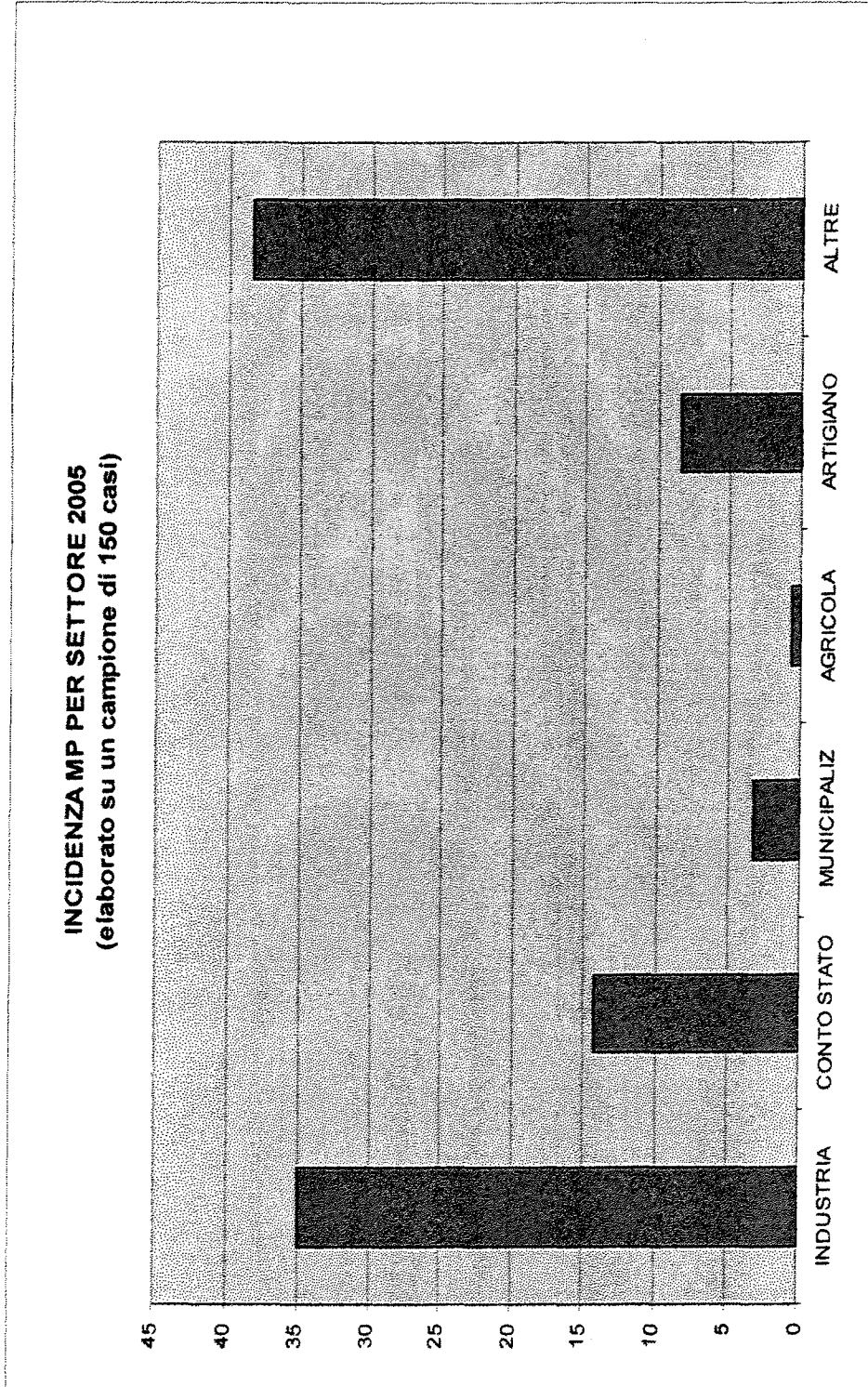

# Malattie Professionali anno 2005

Fonte Sede di TARANTO

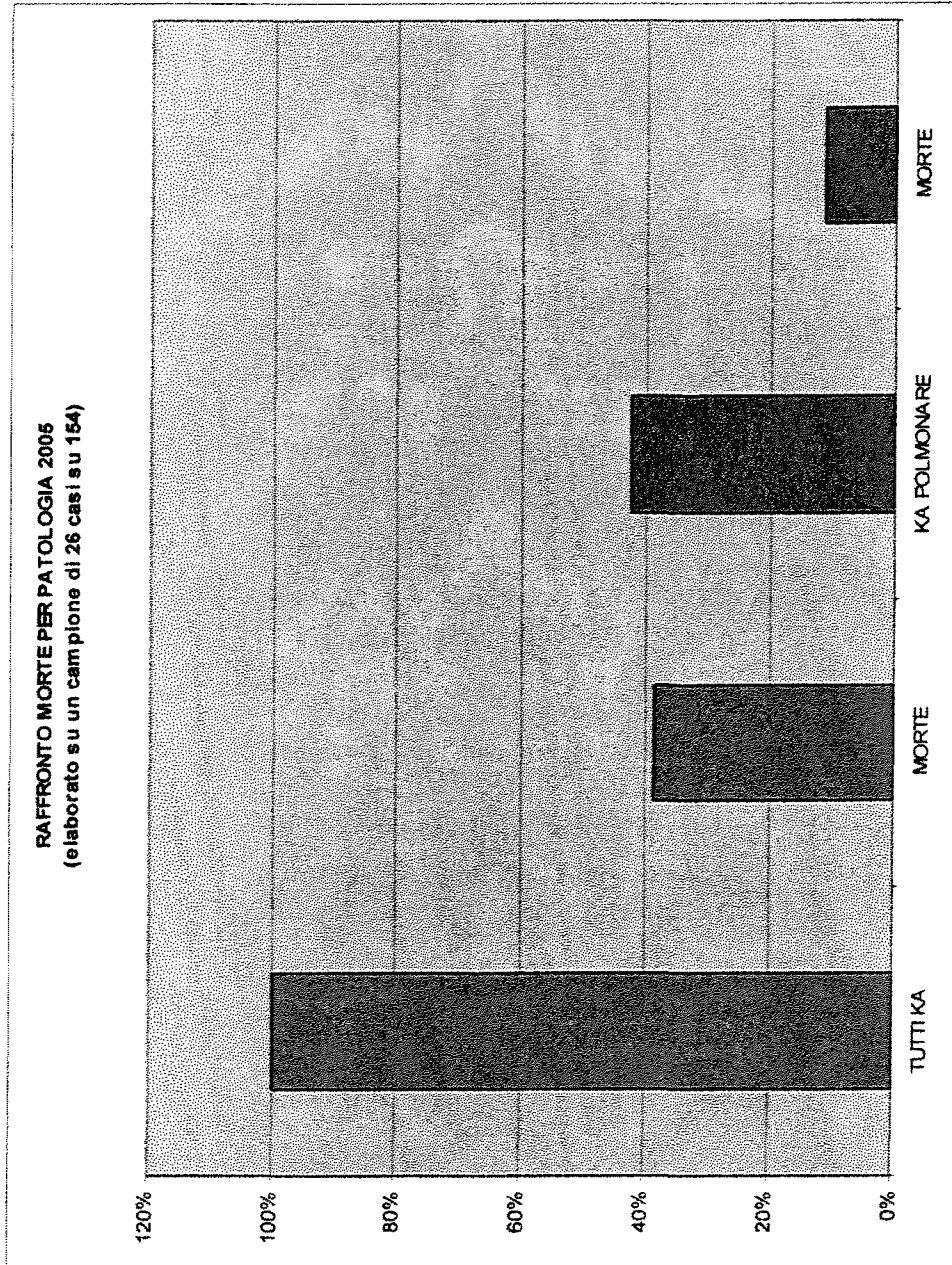

# Raffronto M. P. 2002 – 2005

Fonte Dati Sede di TARANTO

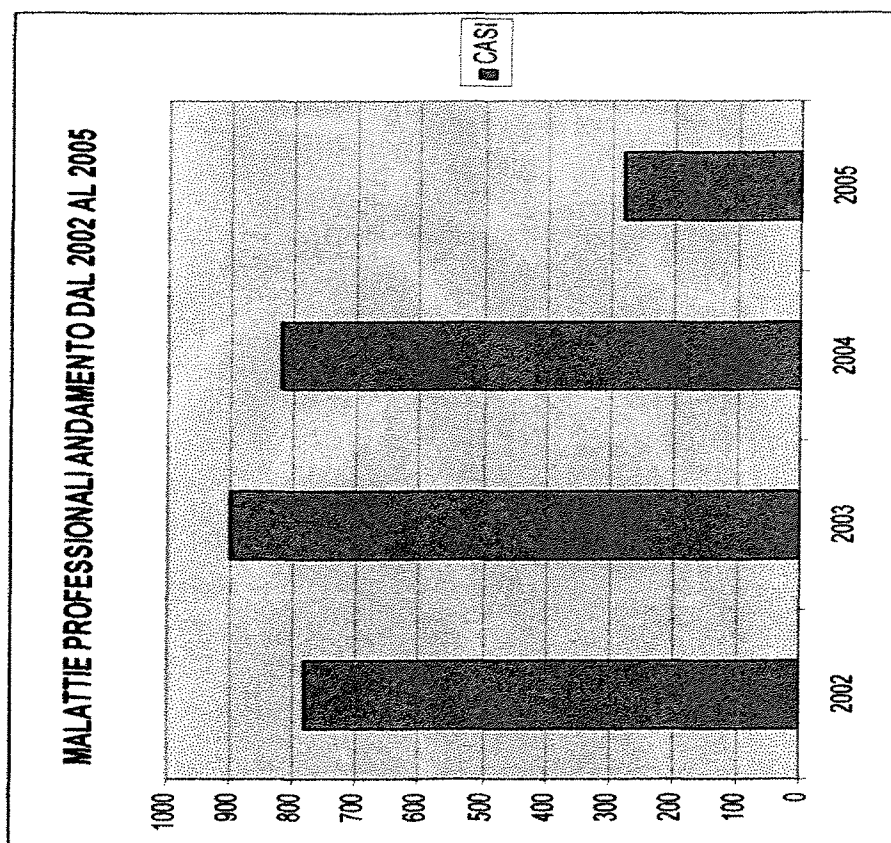
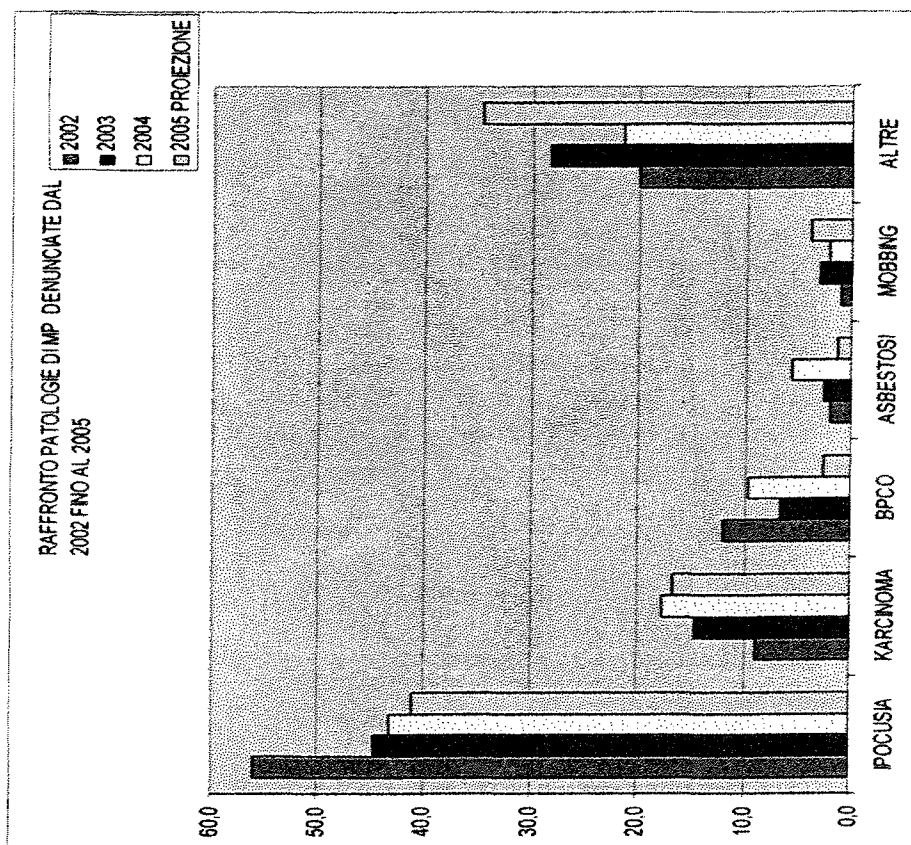

# Andamento M. P. in Puglia nell'ultimo decennio

Fonte dati Sede di TARANTO

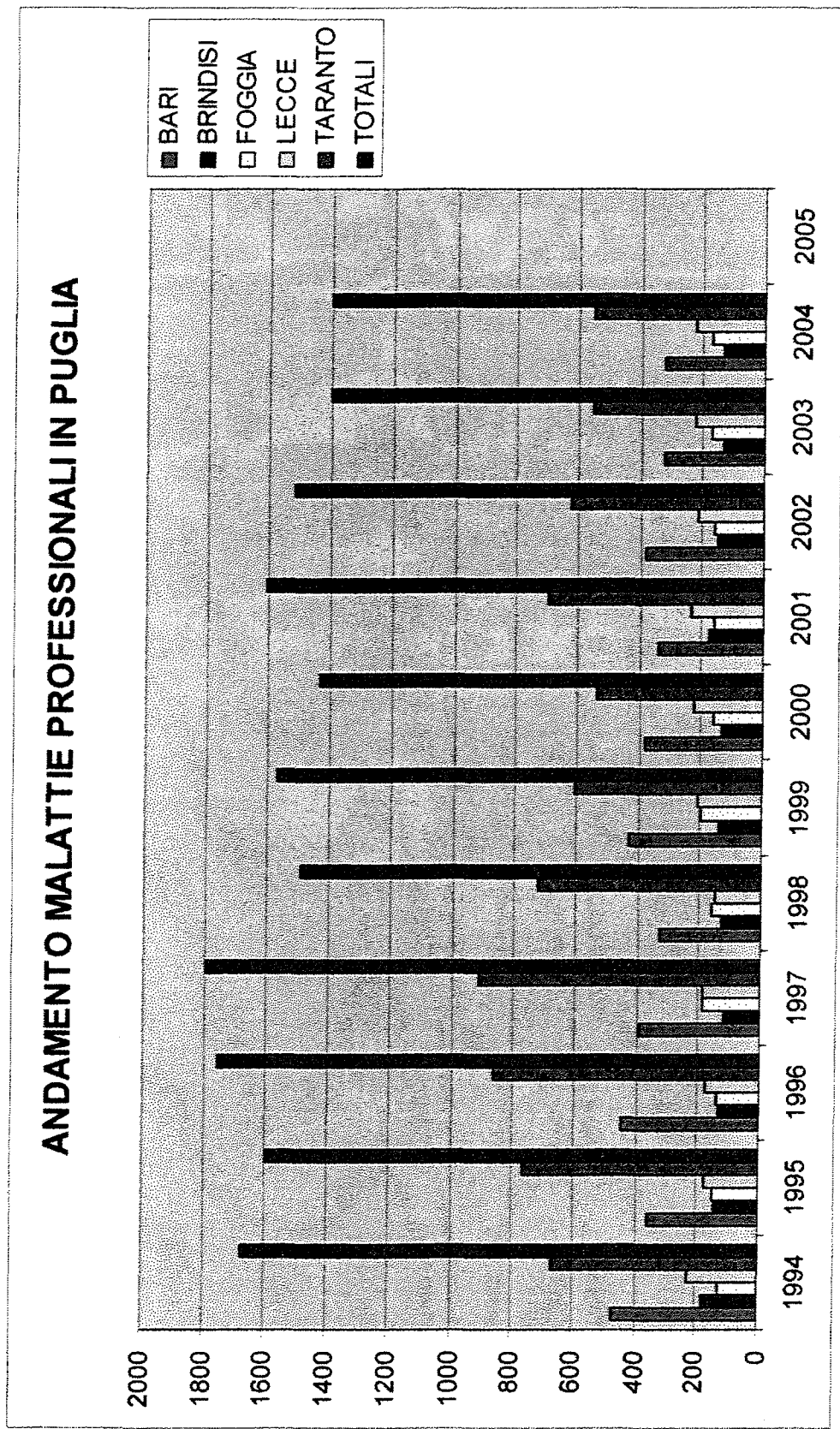



MEDIA TRIENNIO ANNI 2000 2001 2002  
(PER 1000 ADDETTI)

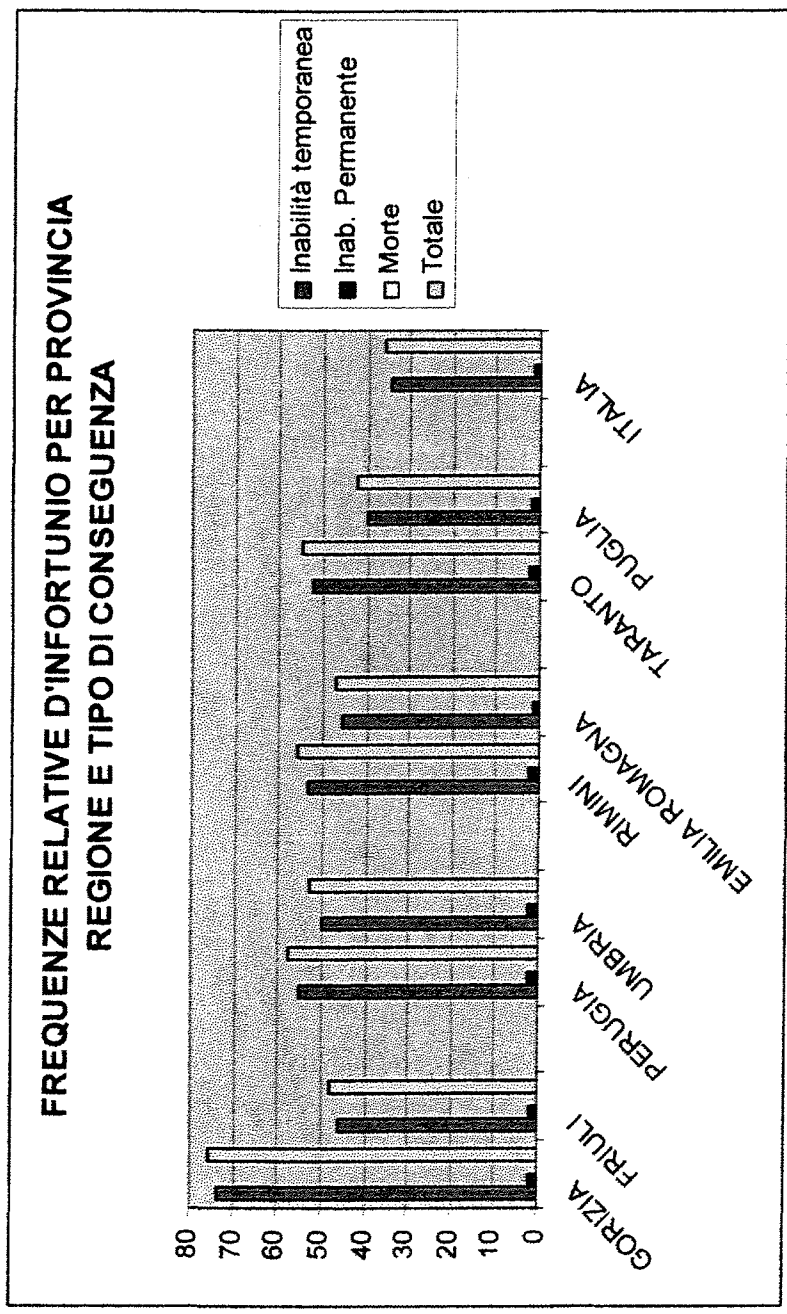







**MINISTERO DEL LAVORO  
E DELLE POLITICHE SOCIALI**

*Direzione prov.le del lavoro di taranto*

**Servizio Ispezione**

P.le Dante n°27, 74100 Taranto – Tel. 0997352885, Fax 0997352986

**ATTIVITÀ SVOLTA DAL SERVIZIO ISPETTIVO DELLA DIREZIONE  
PROVINCIALE DEL LAVORO DI TARANTO NEL CAMPO DELLA SICUREZZA SUL  
LAVORO NELL'ANNO 2004 E NEL PRIMO SEMESTRE 2005.**

L'attività svolta nel campo della sicurezza sul lavoro dall'Area Vigilanza Tecnica del Servizio Ispettivo della Direzione Provinciale del Lavoro nel territorio della provincia è stata fondamentalmente di due tipi: di iniziativa e su richiesta.

Nel primo caso si è trattato di interventi non specificatamente richiesti da alcuna Autorità, sindacato o libero cittadino, quindi di accertamenti predisposti in linea generale dal servizio per monitorare il territorio e svolti dal personale ispettivo di propria iniziativa, mirati alla verifica del rispetto della normativa vigente nel settore delle costruzioni o di ingegneria civile in forma più estesa ( costruzione, manutenzione delle opere in c. a, in metallo, ecc.).

In genere tale controllo è stato eseguito con l'ausilio di personale appartenente all'area Vigilanza Amministrativa dello stesso Servizio Ispettivo per renderlo più efficace e per far sì che comprendesse anche accertamenti di tipo previdenziale, assicurativo e di legislazione sociale nel suo complesso.

Gli accertamenti hanno evidenziato frequentemente violazioni alle norme di sicurezza ed igiene sul lavoro, che sono state contestate alle ditte ispezionate con appositi verbali di ispezione costituenti informative di reato, sistematicamente trasmesse alla competente Autorità Giudiziaria.

Allorchè sono state riscontrate particolari situazioni di rischio elevato, gli ispettori incaricati del servizio hanno proceduto al sequestro di P.G. del cantiere o comunque del luogo di attività, regolarmente convalidato dal P.M. di turno. Comunque sempre nei casi diversi è stato proceduto al fermo di P.G. dei lavori ex art 55 c.p.p..

Tutti i suddetti luoghi di lavoro, in cui sono state contestate situazioni antigiuridiche in materia di sicurezza sul lavoro, sono stati oggetto di prescrizioni finalizzate alla eliminazione delle situazioni di pericolo riscontrate. Gli stessi sono stati successivamente sottoposti a nuovi controlli ispettivi, ex decreto legislativo 758/94, per la verifica della



eliminazione delle violazioni riscontrate e la eventuale applicazione delle previste sanzioni amministrative, dei cui esiti è stata sempre informata l'A.G..

I controlli sin qui descritti sono stati effettuati anche ai fini della verifica circa la idoneità delle macchine dal punto di vista della sicurezza e circa la eventuale certificazione delle stesse con il marchio "CE", in esito alla quale sono stati già esperiti alcuni interventi ed applicata la procedura prevista.

A tale attività si è aggiunta, pure in maniera consistente, quella svolta su richiesta della Autorità Giudiziaria, Organi di Polizia, privati ed altri organismi. Essa ha riguardato in particolare le indagini di P.G. per infortuni sul lavoro e per segnalazioni di esecuzione lavori in mancanza di sicurezza.

Eguale attività, esclusivamente richiesta dalla A.G, è stata svolta nell'ambito delle indagini di P.G. per le malattie professionali.

Si è trattato principalmente di tecnopatie quali ipoacusia, broncopatia ed alcuni casi di mesotelioma pleurico, dovuti alla esposizione ad amianto, alcuni dei quali mortali e, negli ultimi tempi, anche problemi di mobbing.

Nel corso di tali attività sono stati effettuati atti di Polizia Giudiziaria quali sequestri, interrogatori di garanzia, nonché acquisizione di tutti i necessari elementi valutativi utili per la redazione della informativa di reato trasmessa poi alla magistratura.

Gli interventi suddetti sono assicurati per la disponibilità degli ispettori indifferentemente sia in orari diurni che notturni, in giorni lavorativi e festivi ed hanno interessato una significativa varietà di attività lavorative di piccole, medie e grandi dimensioni, implicanti processi lavorativi diversificati (industria siderurgica, petrolchimica, attività portuali, edilizia confezioni, impiantistica in genere, agricoltura, ferrovie dello stato, attività civili in stabilimenti militari, ecc.), dislocate in tutto il territorio della provincia di Taranto.

Gli stessi interventi sono stati assicurati con tempestività allorché riguardanti, in particolare modo, gli infortuni sul lavoro accaduti e segnalati dagli organi di Polizia.

I compiti svolti dal personale ispettivo in materia di sicurezza sul lavoro hanno riguardato anche accertamenti in materia di radioprotezione fisica e medica dei lavoratori dipendenti addetti all'uso di sorgenti radioattive per usi medici nelle strutture sanitarie nonché dei lavoratori dipendenti di ditte, appositamente autorizzate dalla locale Prefettura, che eseguono controlli non distruttivi sui materiali con l'uso di sorgenti radioattive sigillate e macchine radiogene.

Nell'ambito delle competenze istituzionali, gli ingegneri in forza all'area vigilanza tecnica hanno provveduto ad assicurare la esecuzione dei collaudi e delle verifiche degli ascensori e montacarichi elettrici ed oleodinamici di nuova installazione e/o già eserciti dalle aziende industriali ed agricole della provincia di Taranto.

Tali accertamenti si sono sempre definiti con il rilascio di un apposito verbale riportante prescrizioni di carattere tecnico, mirate al ripristino dell'impianto per un uso sicuro e rispondente alle norme.



In ambito provinciale poi si sono eseguiti i controlli sugli impianti ferroviari congiuntamente al personale dell'ente Ferrovie dello Stato, stabiliti dall'apposito comitato regionale misto, provvedendo a rilasciare a conclusione dei sopralluoghi, da parte del personale ispettivo di questa Direzione, appositi verbali contenenti le prescrizioni ritenute necessarie per l'adeguamento degli impianti stessi alle norme di sicurezza.

Il solo personale dell'area vigilanza tecnica di questa Direzione Provinciale inoltre assicura, nelle giornate di sabato, domenica e festivi, la reperibilità programmata, predisposta dal Ministero, di ispettori per il pronto intervento in caso di necessità.

L'attività esterna all'ufficio degli ispettori dell'area vigilanza tecnica è scaturita altresì dalle esigenze connesse con i quesiti posti dalle diverse interrogazioni parlamentari pervenute all'ufficio, presentate da Onorevoli e Senatori al Ministro del Lavoro.

I compiti del servizio sono completati, pure in maniera corposa, all'interno dell'ufficio e riguardano:

- Consulenza in materia di sicurezza sul lavoro all'utenza (responsabili di ditte, lavoratori, sindacalisti, responsabili dei servizi di prevenzione e protezione, ecc.)
- Esame di documentazione tecnica richiesta ed esibita dalle ditte ispezionate;
- Redazione e notifiche di sanzioni amministrative conseguenti all'avvenuto riscontro delle ottemperanze delle prescrizioni impartite in sede ispettiva in materia di sicurezza;
- Redazione delle informative di reato;
- Inchieste amministrative per infortuni sul lavoro ex D. L.vo 12/2/98 n° 51;
- Interrogatori di garanzia e non di persone convocate;
- Emissione di pareri in materia di radioprotezione per il rilascio del nulla osta prefettizio;
- Gestione della Commissione d'esame per il rilascio dei patentini per la conduzione di generatori di vapore;

Circa l'attività svolta dal servizio tecnico di Taranto si riportano i seguenti dati più significativi relativi al periodo : gennaio – dicembre 2004 e 1 gennaio – 20 settembre 2005.

In conclusione si evidenzia che attualmente l'Area Vigilanza Tecnica ha un organico costituito da otto persone, così organizzate:

- N° 1 ingegnere con funzione di capo area;
- N° 5 ispettori dei quali uno ingegnere, uno architetto e tre periti industriali;
- N° 2 collaboratori amministrativi.

## **OSSERVAZIONI**

Questo ufficio è in via permanente impegnato in attività di vigilanza programmata per la lotta al c.d. lavoro nero in generale.



I settori maggiormente interessati dal fenomeno sono l'agricoltura e l'edilizia, che rimane sempre un settore a rischio non solo sul piano della prevenzione degli infortuni ed igiene del lavoro, ma anche della legislazione sociale.

Attenzione particolare è posta infine da questo ufficio nel periodo estivo al settore dei pubblici esercizi.

Gli interventi, richiesti anche dalle OO.SS. di categoria, sono rivolti a verificare lo stato di applicazione delle leggi in materia di lavoro, con riferimento anche al rispetto dei contratti di lavoro.

Particolare interesse sta assumendo il fenomeno della presenza di extracomunitari di origine cinese, i quali pur di conquistarsi una fetta di mercato nell'ambito delle lavorazioni a terzi, operano con costi molto contenuti, al di sotto di quelli proposti dalle altre aziende locali, per il mancato o parziale rispetto delle norme di legislazione sociale e l'impiego di manodopera costituita prevalentemente da nuclei familiari allargati, su cui si innestano altri lavoratori.

Nel mese di luglio sono stati eseguiti da parte di personale ispettivo e carabinieri del NIL e con l'ausilio di militari dell'arma territoriali, controlli in quattro laboratori tessili gestiti da cinesi. Tutti sono stati sottoposti a sequestro e tale situazione persiste tuttora.

Si riportano di seguito alcuni dati relativa alla attività svolta dal servizio ispettivo della Direzione Provinciale del Lavoro di Taranto nel periodo 1 gennaio – 31 dicembre 2004 e 1 gennaio – 20 settembre 2005.



## Dati riguardanti la ILVA s.p.a. e sue ditte appaltatrici

ANNO	Motivo	Numero
<b>2004</b>	infortuni sul lavoro	21
	Infortuni mortali	1
	malattia professionale	14
	radioprotezione	2
	verifiche ascensori	14
	Ispezioni eseguite	73
	Sequestri eseguiti	///
	interrogazioni Parlamentari	1
<b>2005</b>	infortuni sul lavoro	55
(fino a oggi)	Infortuni mortali	1
	malattia professionale	9
	radioprotezione	////
	verifiche ascensori	29
	Ispezioni eseguite	116
	Sequestri eseguiti	2
	interrogazioni Parlamentari	1

L'infortunio mortale del 2004 è accaduto per il ribaltamento di un ponteggio metallico sul quale operava il lavoratore in acciaieria.

L'infortunio del 2005 è quello accaduto la settimana scorsa e per il quale gli accertamenti sono stati ultimati ed è già pronta la informativa di reato da inviare alla Procura della Repubblica presso il Tribunale. In sintesi è avvenuto che la mattina del 6 settembre, alle ore 7,00 circa, a fine turno, mentre un operaio stava portando a parcheggio un carro ponte, questo è andato in collisione con un altro carro ponte che si trovava sulla stessa via di corsa e, a seguito dell'urto, un profilato appartenente alla prima macchina di sollevamento, a forma di "C" della lunghezza di circa due metri e larghezza delle ali di circa 8 centimetri, è caduto nel vuoto colpendo il lavoratore infortunato che transitava in quel momento al piano di reparto, anch'egli per fine turno, verso la macchina per la timbratura del cartellino. Attualmente i due carro ponte sono sotto sequestro. Dai primi accertamenti eseguiti è emerso che il dispositivo di sicurezza definito "di anticollisione" costituito da un sistema trasmettente e ricevente montato sui due carro ponte era stato smontato per eseguire alcuni lavori da parte di una ditta appaltatrice e non più rimontato.

Nel 2004 un caso anomalo fu la precipitazione di piccole quantità di acciaio liquido, perso da una siviera, in una pozza d'acqua presente nella fossa di colata per una perdita derivante dal sistema di raffreddamento della cappa di un convertitore, che



coinvolse 15 persone, con conseguenze di lieve entità. Gli altri incidenti dei quali ci siamo occupati riguarda casi gravi che hanno portato a lesioni tipo fratture di vario tipo in varie parti del corpo.

Nel 2005 quattro incidenti gravi sono accaduti fra aprile e agosto. Il primo è consistito nello sversamento di una siviera contenente oltre 200 tonnellate di ghisa liquida all'interno di una fossa ove ritrovava durante il suo sollevamento, con la produzione di fiamme e fumi caldi che si sono propagati nell'ambiente di reparto. A causa di tale incidente sono rimasti coinvolti circa 20 operai, i più gravi dei quali (due) appartenenti ad una ditta appaltatrice, si trovavano a circa 60 metri di distanza dal luogo dello sversamento, intenti ad eseguire lavori di ricostruzione di un impianto in quota. Entrambi sono stati ricoverati all'ospedale di Brindisi in prognosi riservata per le ustioni riportate. Il secondo invece è accaduto per la rottura di un giunto di collegamento di una tubazione che trasportava acqua calda del circuito di raffreddamento di un convertitore e che ha investito una squadra di lavoratori di una ditta appaltatrice che si trovavano su un ponteggio intenti ad operare. Anche in questo caso i due lavoratori più gravi sono stati ricoverati all'ospedale di Brindisi per le ustioni riportate.

Il terzo incidente è accaduto per l'incontrollato sollevamento con un carro ponte di un settore di falsa bramma posto su carro ferroviario, che slittando su pianale ha tranciato il piede di uno degli operatori addetti.

Il quarto per collisione di un locomotore ed una autovettura che è stata trascinata dal primo per circa 40 metri prima di arrestarsi, il cui conducente trovasi ancora ricoverato per le numerose lesioni riportate.

**Le violazioni contestate riguardano tutte le ditte ispezionate.**

**Anno 2004: n° 864**

**Anno 2005 ( 1° semestre ): n° 339**



## Dati riguardanti altre ditte, comprese quelle operanti in provincia

ANNO	Motivo	Numero
2004	infortuni sul lavoro	41
	Infortuni mortali	3
	malattia professionale	16
	radioprotezione	2
	verifiche ascensori	10
	Ispezioni eseguite	1277
	Sequestri eseguiti	10
	interrogazioni Parlamentari	0
2005	infortuni sul lavoro	38
(fino a oggi)	Infortuni mortali	2
	malattia professionale	11
	radioprotezione	6
	verifiche ascensori	2
	Ispezioni eseguite	586
	Sequestri eseguiti	6
	interrogazioni Parlamentari	0

I tre infortuni mortali accaduti nel 2004 sono accaduti in provincia ed hanno riguardato:

- il caso di un lavoratore che è caduto nel vuoto mentre si trovava su una costruzione privata in lavori di manutenzione straordinaria, senza l'impiego di sistemi di protezione contro la caduta nel vuoto;
- la folgorazione per il contatto con un cavo elettrico aereo dell'ENEL caduto al suolo di un pastorello mentre si trovava in campagna;
- lo schiacciamento per il ribaltamento di un trattore lungo una scarpata di un lavoratore agricolo dipendente di una grossa società turistica dopo avere rotto i margini della strada che stava percorrendo.

Un caso che fece molto scalpore avvenne nel 2004 a Taranto in una azienda che trattava rifiuti, perché mentre travasavano un prodotto acido da bidoni all'interno di una autocisterna, ci fu uno scoppio all'interno di quest'ultima, che proiettò il suo fondo ad elevata velocità a distanza e, solo per un caso fortuito, ci furono alcuni lavoratori che rimasero infortunati lievemente.

Un secondo caso gravissimo ha riguardato un lavoratore che rimase schiacciato da un grosso cancello metallico mentre eseguiva operava all'interno del mercato della fiera a Manduria.





Un terzo caso ha riguardato il grave infortunio subito da una studentessa universitaria mentre lavorava in campagna ed impiegava una macchina agricola non idonea dal punto di vista della sicurezza sul lavoro. La ragazza ha riportato lesioni gravissime alla mano destra. In questo caso abbiamo proceduto a sequestrare la macchina e ad avviare la procedura stabilita dalla direttiva comunitaria (ritiro dal mercato ed adeguamento da parte della ditta costruttrice che è di Ginosa).

Nell'anno 2005 il primo infortunio mortale è accaduto a Taranto, all'interno di una officina per verniciatura ove ha perso la vita un operaio per lo scoppio di una tanica contenente diluente, venuto a contatto con una pinza per saldatura a filo continuo accesa poggiata sul medesimo contenitore.

Il secondo infortunio mortale è invece accaduto all'interno della raffineria ENI di Taranto, mentre erano in corso i lavori di collaudo finale di messa a punto di un impianto di nuova costruzione di tipo sperimentale. Nello specifico è successo che un operaio di una ditta appaltatrice stava eseguendo, all'interno di un forno spento, la saldatura di una termocoppia quando, per il cattivo funzionamento di una valvola e la non eseguita intercettazione con disco cieco di una tubazione, all'interno del forno suddetto si iniettava vapore ad elevata temperatura e pressione che per quantità e durata provocava la morte dell'operaio, senza che fosse possibile prestargli i soccorsi necessari.

All'inizio del mese di settembre, in Torricella, è avvenuto un crollo della volta di un fabbricato in costruzione ed i quattro operai che vi operavano sopra sono precipitati. Uno di essi ha riportato gravissime lesioni per perforazione del torace e del polmone.

La settimana scorsa nella città di Taranto una vecchia palazzina è crollata mentre erano in corso i lavori per la sua totale demolizione da parte di una ditta locale. Per circostanze fortunate vi è stato un solo lieve infortunato, che era peraltro il titolare della impresa che seguiva i lavori. Attualmente la zona è stata posta in sicurezza ed il cantiere sequestrato.



## SERVIZIO DI PREVENZIONE E PROTEZIONE ILVA

Nello stabilimento ILVA S.p.a. di Taranto, opera dall'atto della sua costruzione, nel 1961, un servizio interno di sicurezza sul lavoro e della tutela ambientale, attualmente composto da 42 tecnici e 10 operai, tutti dipendenti, suddivisi in due settori (Sicurezza sul lavoro e Ambiente ). Il responsabile del servizio di sicurezza sul lavoro è un ingegnere, il responsabile del servizio ambientale è un chimico, anche loro dipendenti. Ad essi si aggiunge un consulente tecnico esterno .

Detto personale opera stabilmente nelle diverse aree produttive con compiti di controllo e di assistenza in materia di sicurezza sul lavoro, predisponendo le pratiche operative oppure eseguendo rilevazioni strumentali, autonomamente oppure su specifica richiesta del personale di reparto.

Il servizio di prevenzione e protezione si occupa anche della formazione e dell'addestramento del personale di reparto in materia, supportando gli Enti esterni di controllo e vigilanza (Direzione Provinciale del Lavoro, AUSL, ISPESL, ARPA, ecc.) durante la esecuzione di sopralluoghi ispettivi e delle verifiche periodiche previste dalla legge relative a: apparecchi di sollevamento (gru e camponte), apparecchi a pressione, impianti di messa a terra e contro le scariche atmosferiche, ascensori e montacarichi.

Taranto, 26-09-05

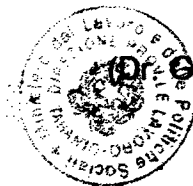

Il Direttore

(Dr. Giocondo LIPPOLIS)





**PE** POLIMERI EUROPA

---

**PE**

**Stabilimento di Brindisi**



POLIMERI EUROPA

Lo Stabilimento ed il territorio

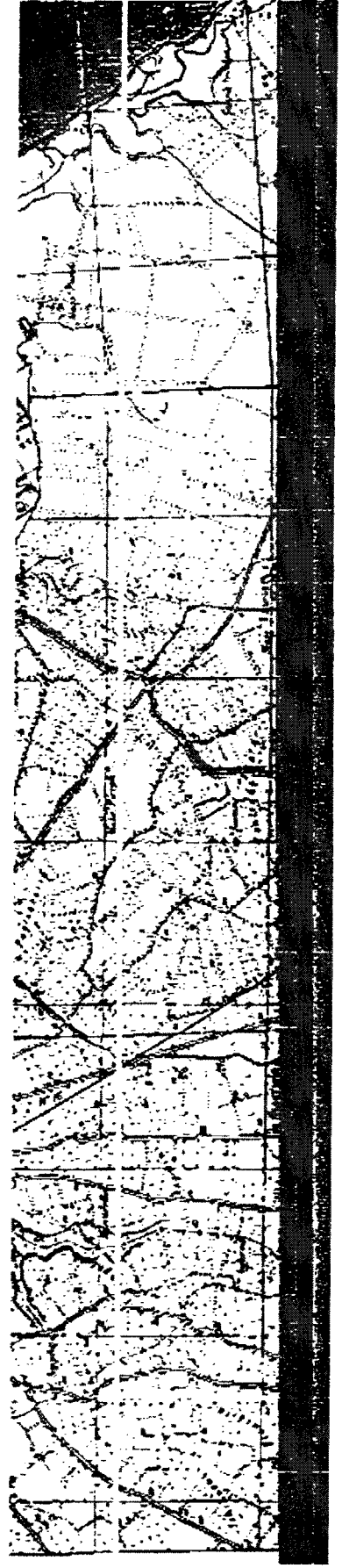



# IL PETROLCHIMICO DI BRINDISI

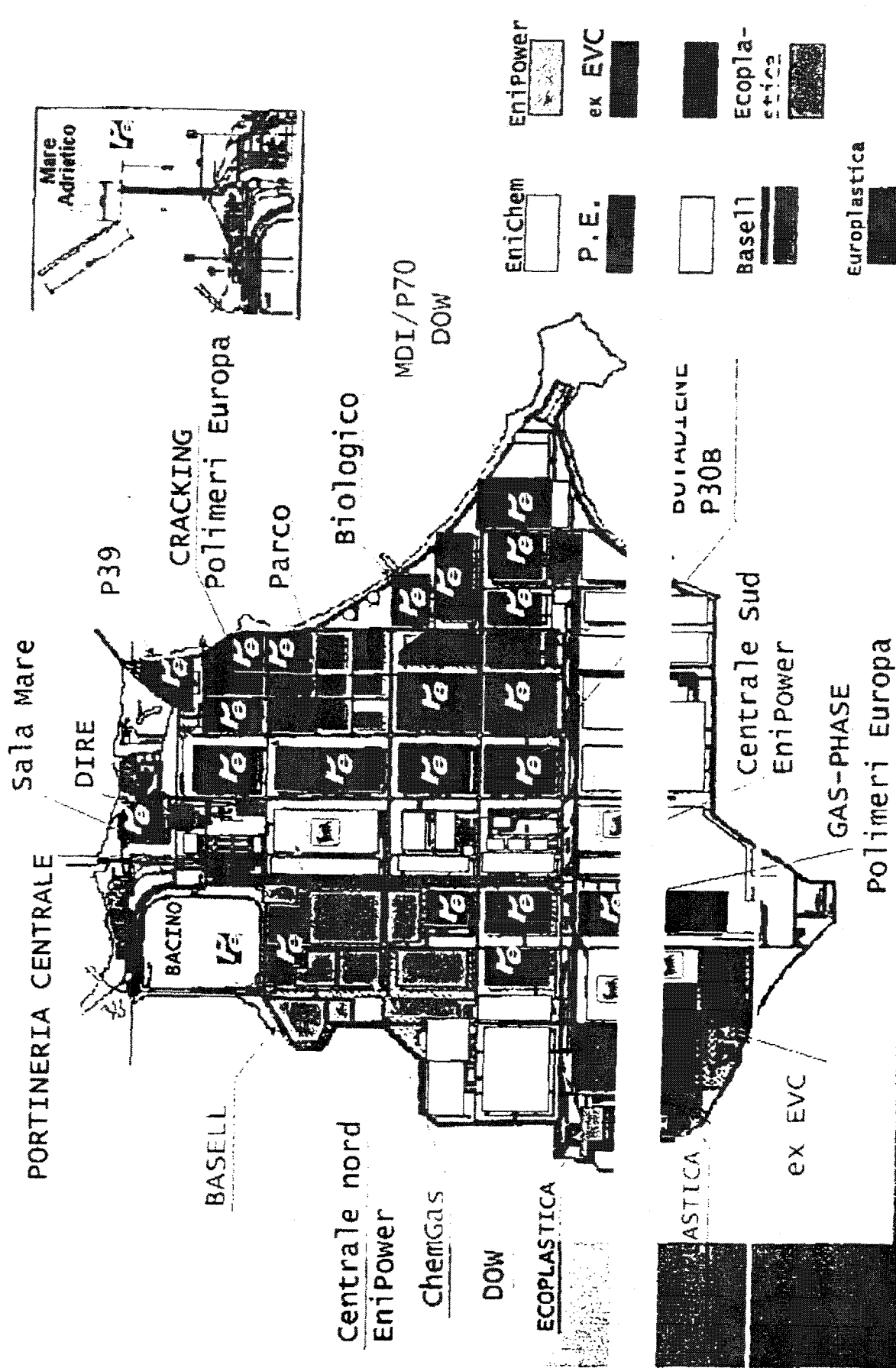



POLIMERI EUROPA

## Breve storia dello Stabilimento

- 1962: Insediamento della MONTECATINI
- 1983: ENICHEM acquisisce gli impianti del Polietilene, PVC, CVM e le centrali termoelettriche
- 1984: HIMONT (oggi BASELL) acquisisce l'impianto di polipropilene
- 1990: ENICHEM rileva le produzioni di poliuretani
- 1993: ENICHEM cede a EVC le produzioni di PVC e CVM
- 1995: POLIMERI EUROPA acquisisce le produzioni di etilene e polietilene
- 1999: EVC chiude gli impianti di PVC e CVM
- 2000: ENIPOWER acquisisce le centrali termoelettriche

2004: ENIPOWER acquisisce gli impianti di produzione dei poliratanati

2002: POLIMERI EUROPA acquisisce da ENICHEM impianti e servizi

2002: POLIMERI EUROPA acquisisce da ENICHEM i servizi "Facilities"

2005: Nasce ERINDISI SERVIZI GENERALI

SOCIETA' INSEDIATE	6
SUPERFICIE TOTALE DEL SITO	478 Ettari
SUPERFICIE TOTALE POLIMERI EUROPA	157 Ettari
SUPERFICIE TOTALE DELLE AREE LIBERE DI POLIMERI EUROPA	67 Ettari
AREE ESTERNE DI POLIMERI EUROPA	97 Ettari
AREE ESTERNE SYNDIAL	183 Ettari
SUPERFICIE TOTALE COPERTA DA EDIFICI	23 Ettari
TUBAZIONI - ( Linee attive Interrate e in superficie )	350 Km

AREE ESTERNE FERROVIARIE

AREE ESTERNE LINEE ENNA





POLIMERI EUROPA

Società presenti nel Sito

Denominazione	Settore Produttivo
Polimeri Europa	Polietilene, Etilene, Butadiene, Logistica, Biologico, Servizi Ausiliari
Syndial	Bonifiche e dismissioni
EniPower	Energia, Vapore
ChemGas	Gas Tecnici
Basell	Polipropilene

Brindis Servizi Generali

Servizi Generali Comuni

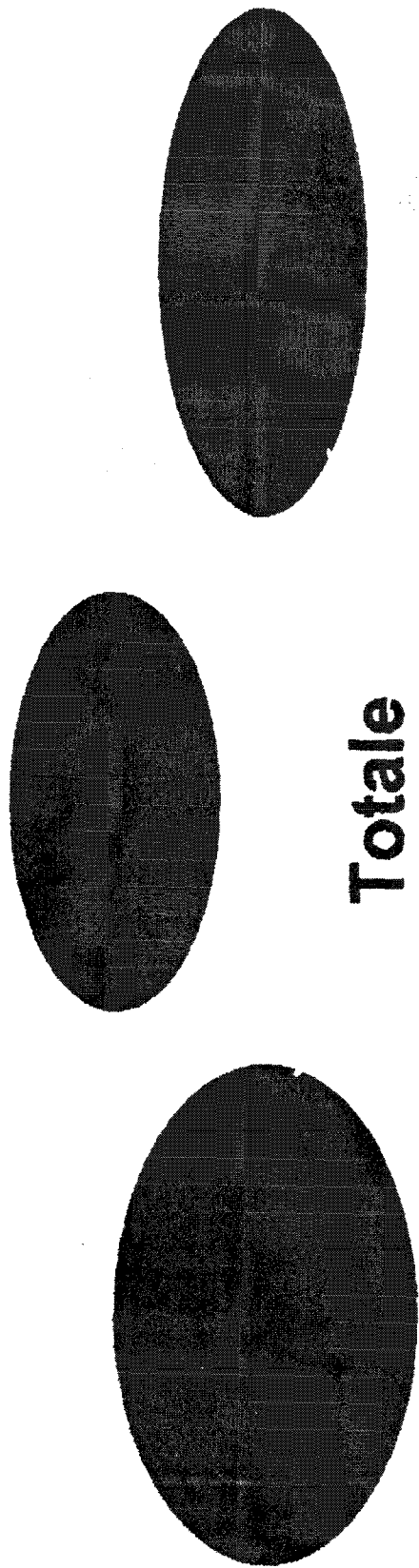

**Totale  
927**



POLIMERI EUROPA

## CICLO PRODUTTIVO SEMPLIFICATO QUANTIFICATO

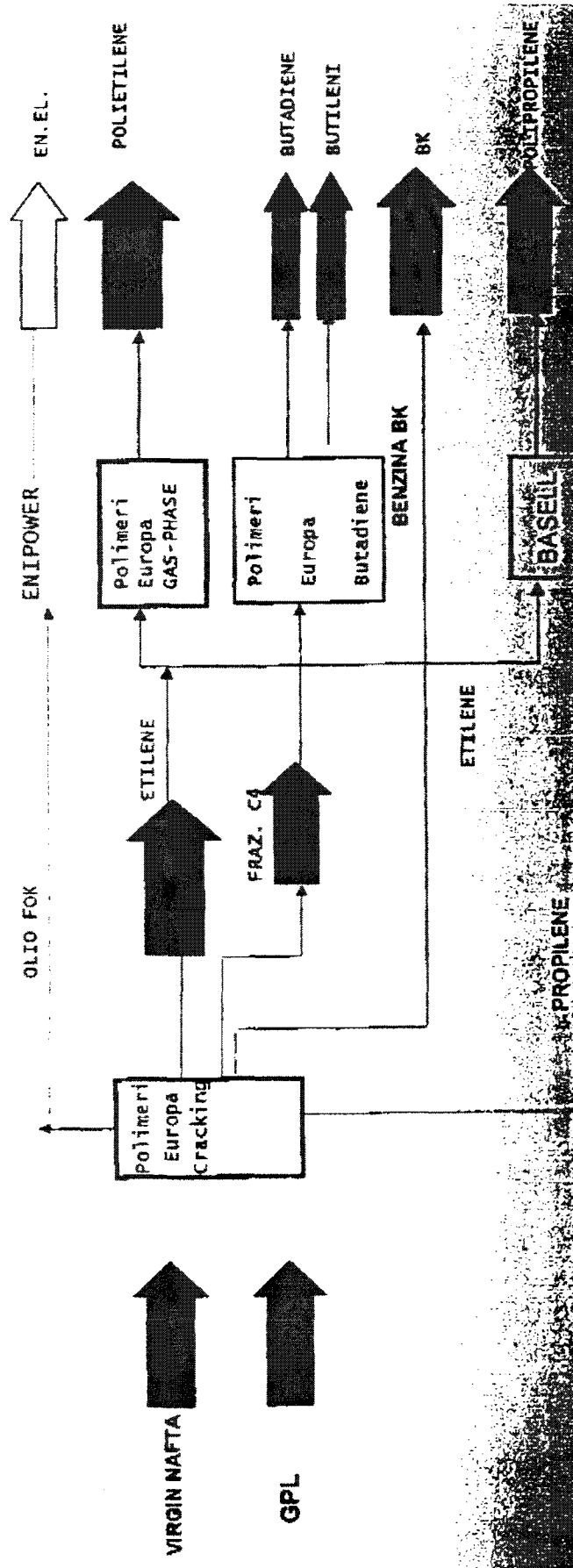

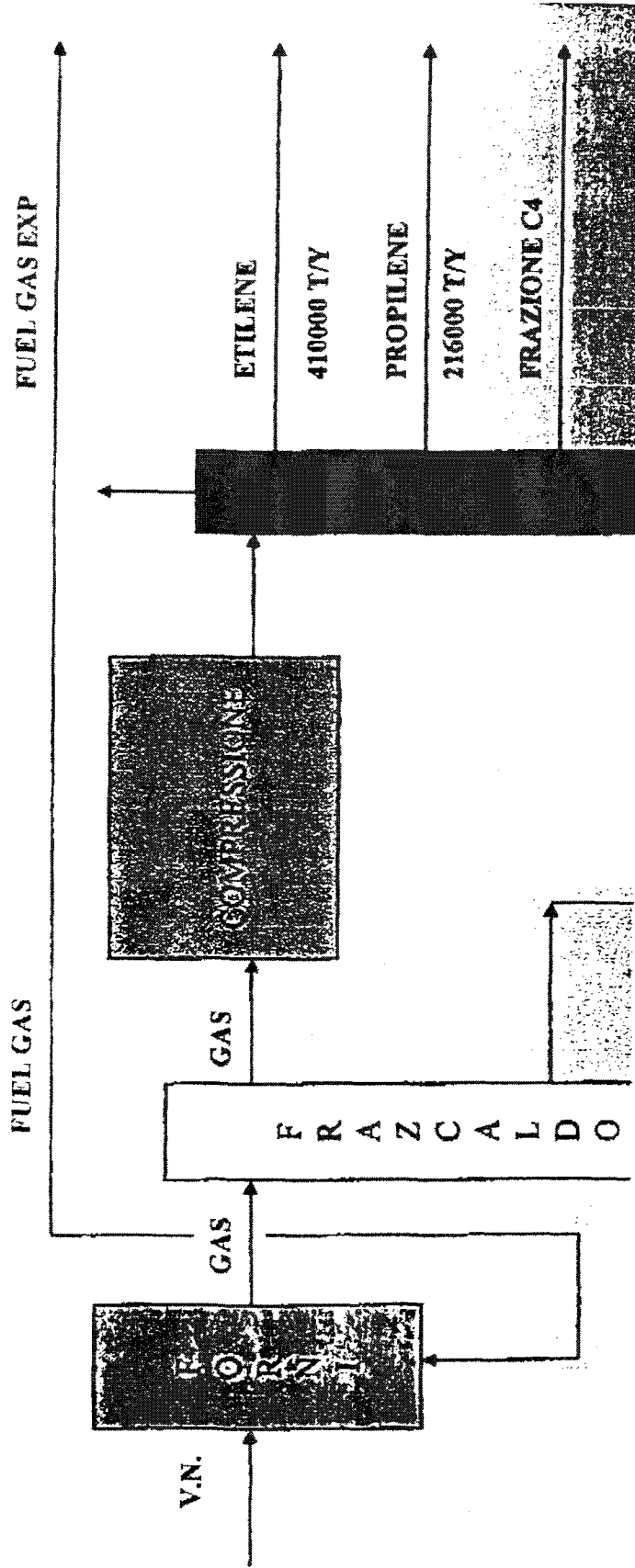

**Production Block Diagram**

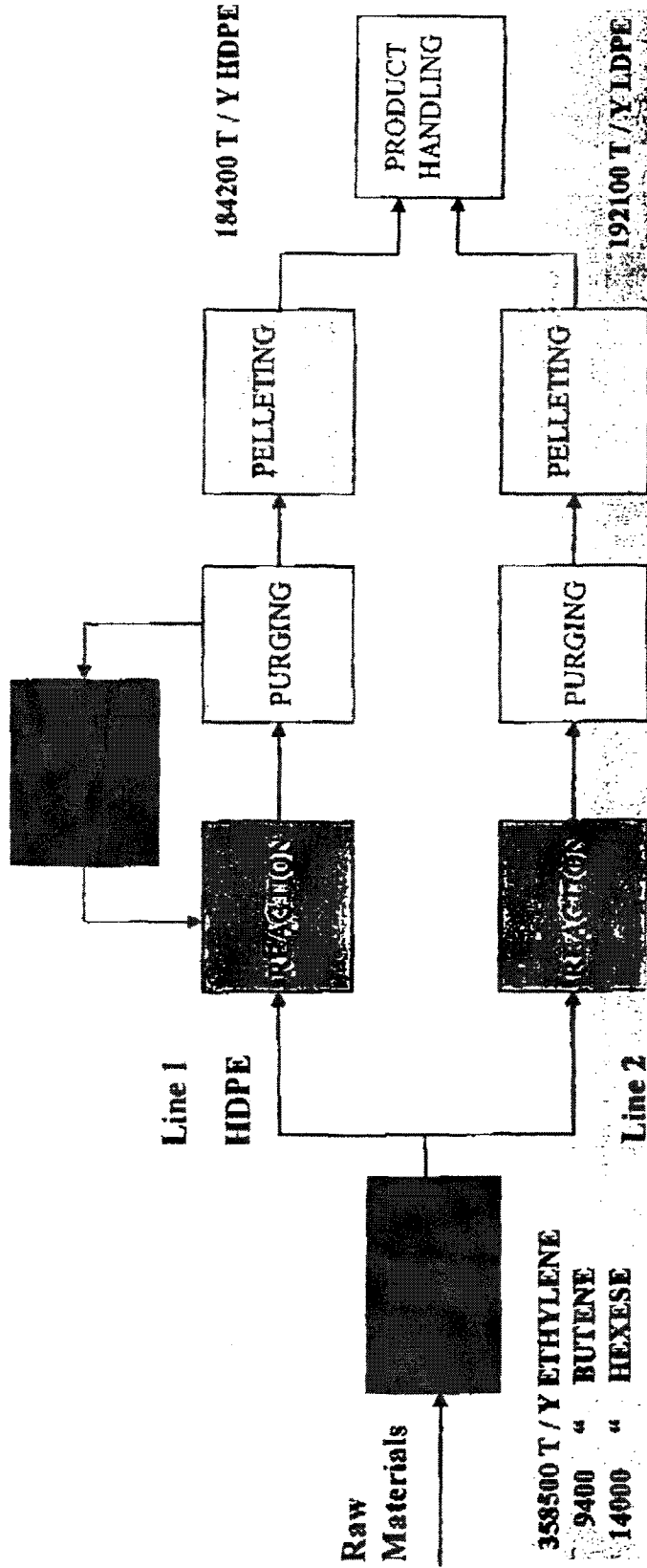

# Diagramma a blocchi

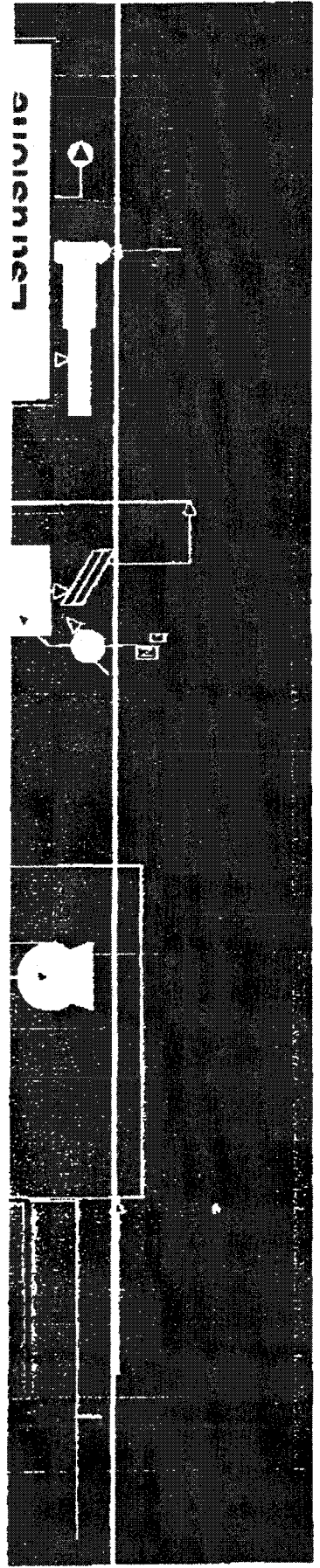
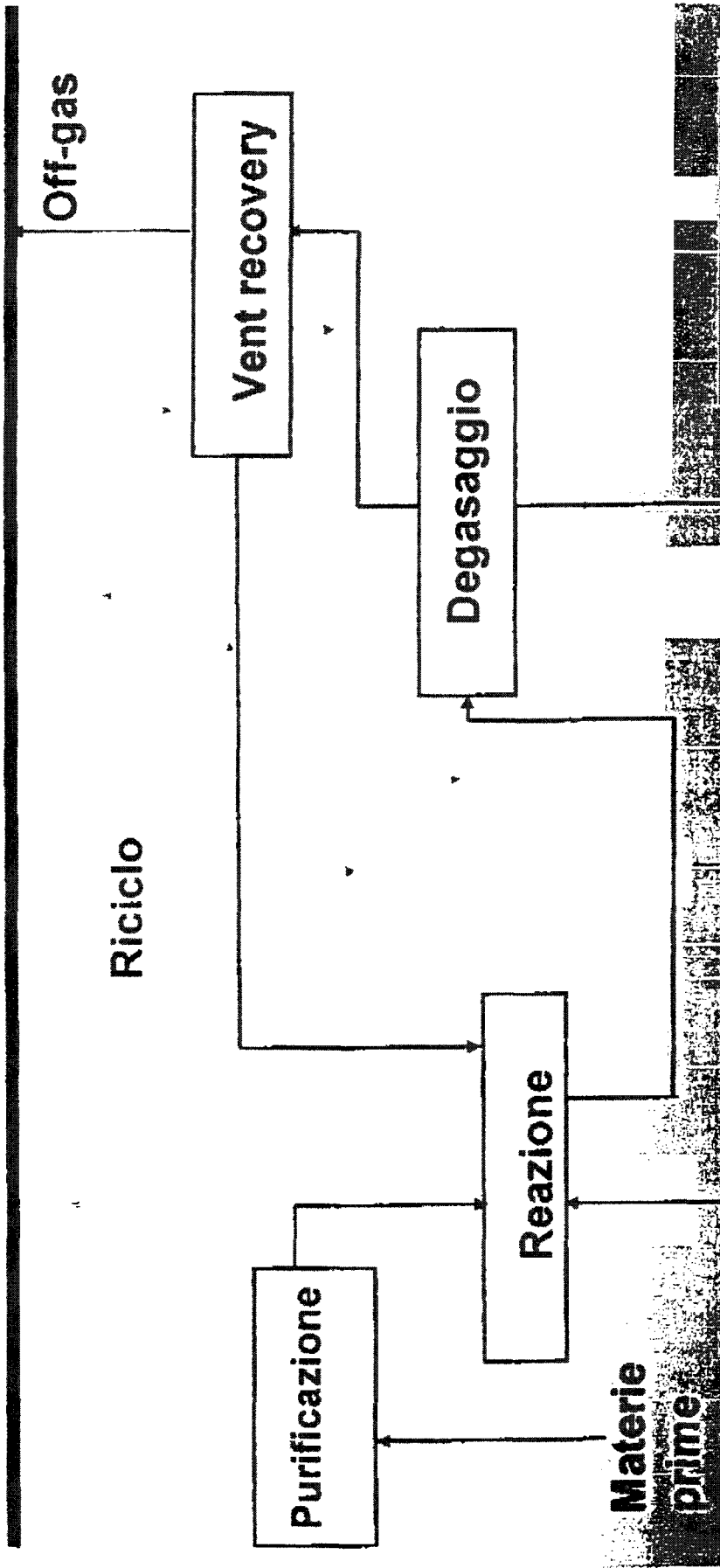



POLIMERI EUROPA

## La Logistica del Politene

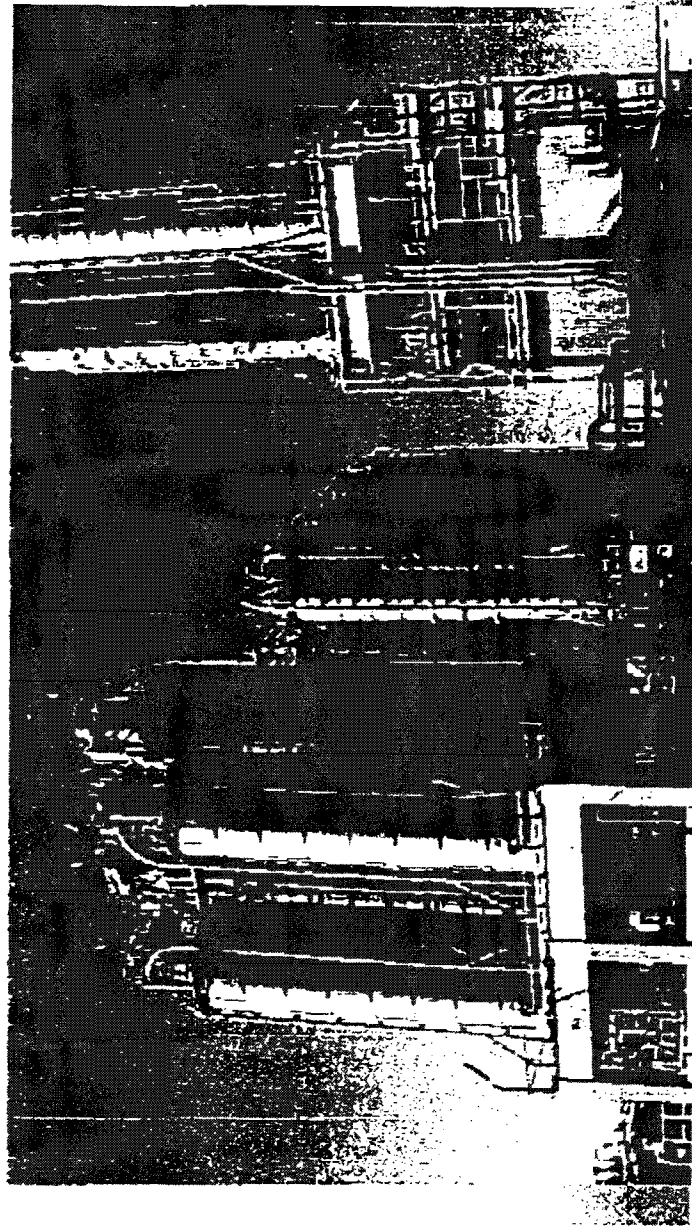

- *Logistica Polietilene:*
- *N°2 Linee di confezionamento*
- *Capacità confezionamento 50T/h per linea*
- *Capacità carico sfuso: 60 T/h*
- *N° totale addetti PE: 30*
- *N° totale Terzi: 30 (Val. medio giorn.)*

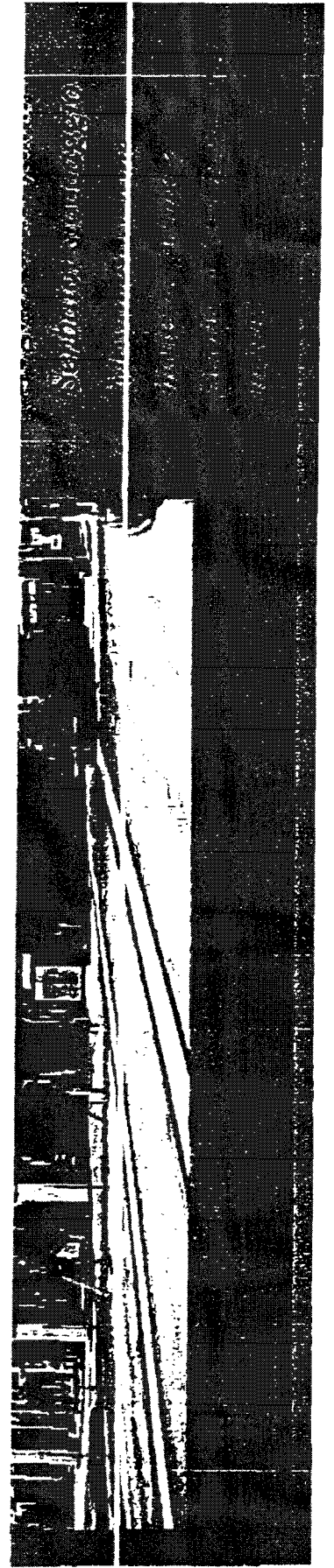



POLIMERI EUROPA

ATTIVITÀ DI LOGISTICA

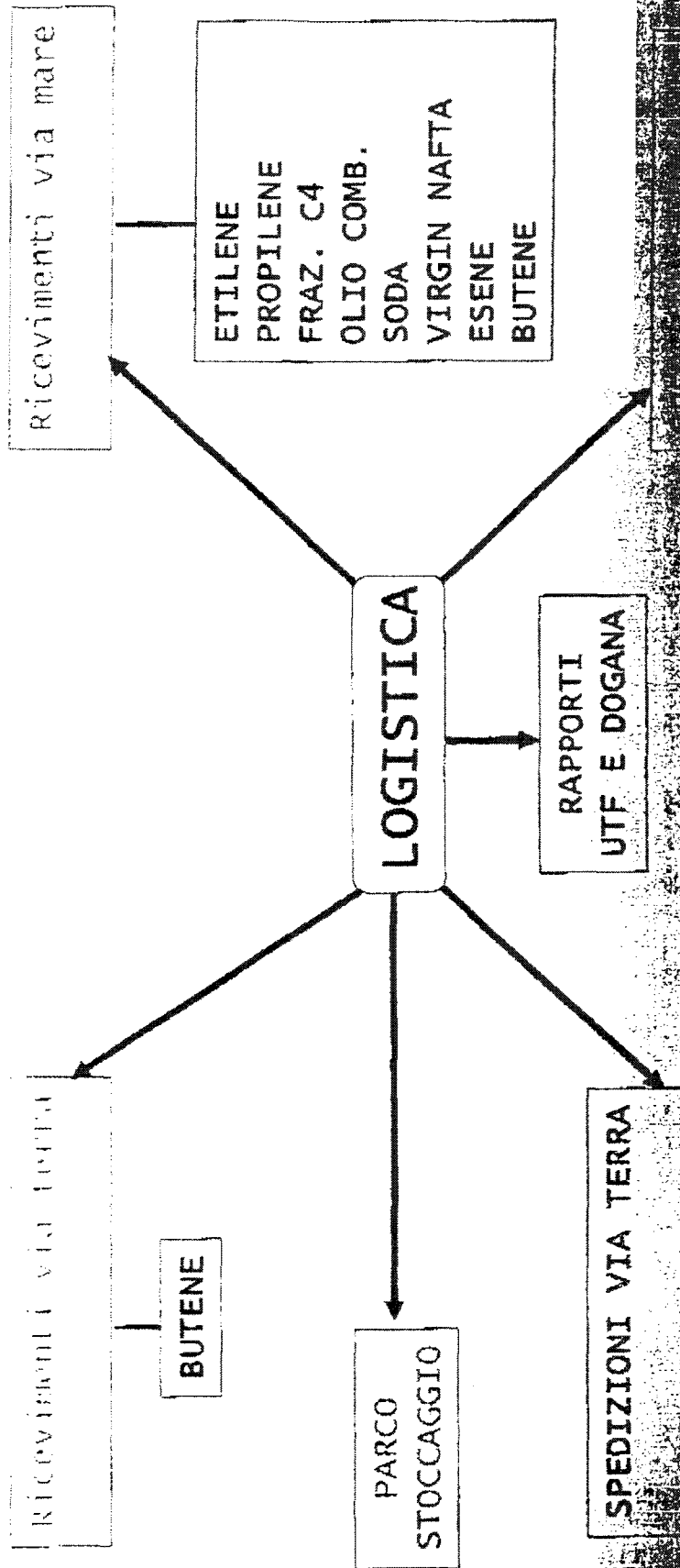





POLIMERI EUROPA

# Impianto Biologico

<b>CAPACITA'</b>	
<b>FLOW</b>	<b>400 mc/h</b>
<b>COD</b>	<b>650 mgr/l</b>

## INDICI INFORTUNISTICI

<b>ANNO</b>	<b>N° Infortuni</b>	<b>Indice di Frequenza</b>	<b>Indice di Gravità</b>
2000	0	0,00	0,00
2001	2	3,62	0,07
2002	9	10,16	0,28
2003	5	5,34	0,13



POLIMERI EUROPA

# INDICI INFORTUNISTICI

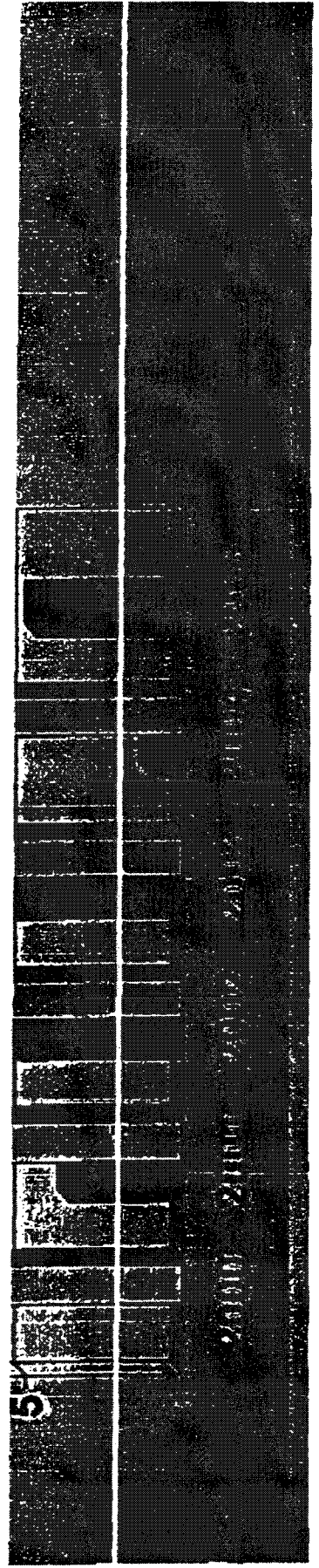
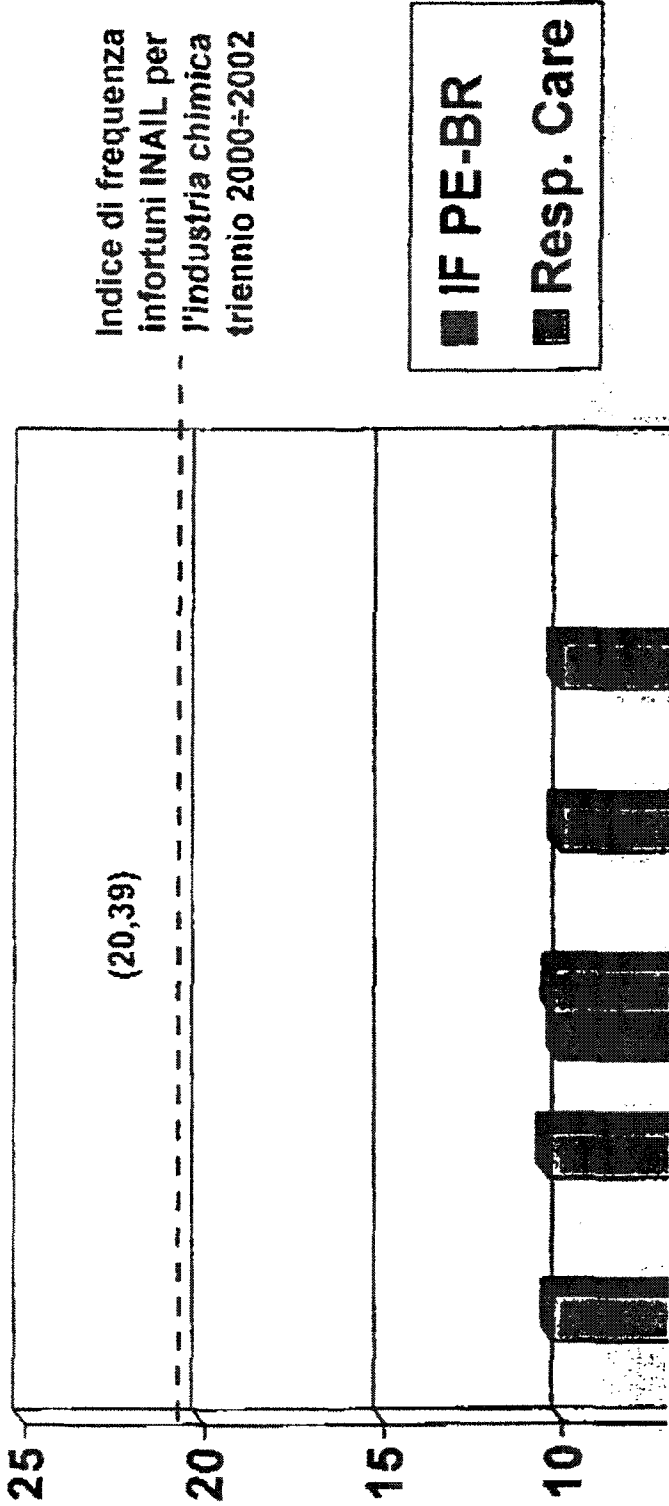



POLIMERI EUROPA

## INDICI INFORTUNISTICI IMPRESE TERZE

ANNO	N° infortuni	Indice di Frequenza	Indice di Gravità
2000	1	5,39	0,23
2001	2	8,90	0,12

2003	13	18,11	0,43
2004	10	13,09	0,21
2005 (Agosto)	5	6,55	0,15

## **Denunce di Malattie Professionali**

**Anni 1995 ÷ 2005 : n. 12 denunce**

- **n. 6 Ipoacusie**
- **n. 4 Apparato Respiratorio**
- **n. 1 Carcinoma**

**n. Neurologica**



POLIMERI EUROPA

---

## Controlli AMBIENTALI

In conformità ai Piani analitici predefiniti nei Documenti di Valutazione del Rischio (D.Lgs. 626/94), vengono effettuati:

- Annualmente oltre 2000 analisi ambientali (campionamenti per punti fissi e con Dosimetri Personali) sui vari reparti, al fine di misurare e monitorare la concentrazione degli agenti chimici e polveri presenti negli ambienti di lavoro



POLIMERI EUROPA

STABILIMENTO DI BRINDISI

## Visite Mediche e controlli clinici

Anni: 2002 2003 2004 Giu 2005

Visite

Mediche

Periodiche

637

843

821

501

22

Le visite mediche periodiche sono: 11/03/2002 11/03/2003 11/03/2004 11/03/2005

## Ore di Formazione

Anni:	2002	2003	2004	Giugno 2005
	10853	28849	37600	19632

di cui per

**Sicurezza & Ambiente**



## Bonifica manufatti contenenti amianto

### 1. Edifici

Tipologia	Superficie	Stato di avanzamento rimozione	Quantità rimossa
<b>Lastre di eternit</b>	<b>c.a. 30000 m2</b>	<b>completato</b>	<b>c.a. 370 ton</b>

### 2. Coibentazioni delle tubazioni

Step di rimozione	Tipologia	Lunghezza Tubazioni (stima)	Stato di avanzamento rimozione	Quantità rimossa
<b>3°-4°</b>	<b>contenente amianto</b>	<b>9 Km</b>	<b>completato</b>	<b>ca. 540 ton</b>

	contenente amianto	9 Km	completato	ca. 540 ton
	coibentazione con eternit	9 Km	completato	



POLIMERI EUROPA

**Stabilimento di Brindisi**

***SCHEDA INFORMATIVA SUI RISCHI D'INCIDENTE RILEVANTE  
PER I CITTADINI ED I LAVORATORI  
ai sensi del D.Lgs. 17 agosto 1999, n. 334, Allegato V***

Data: Gennaio 2004

## SCHEDA INFORMATIVA SUI RISCHI DI INCIDENTE RILEVANTE PER I CITTADINI ED I LAVORATORI

### SEZIONE 1

<b>NOME DELLA SOCIETÀ:</b>	<b>POLIMERI EUROPA S.p.A.</b>
<b>STABILIMENTO DI:</b>	<b>BRINDISI</b> Viale E. Fermi 4, 72100 BRINDISI
<b>PORTAVOCE DELLA SOCIETÀ:</b> (se diverso dal Responsabile)	<b>Ing. Piergiorgio Sedda</b> Tel.0831 / 570 739 Fax 0831 / 570 812
<b>LA SOCIETÀ HA PRESENTATO LA NOTIFICA PRESCRITTA DALL'ART. 6 DEL D. Lgs. 334/99:</b>	<input checked="" type="checkbox"/>
<b>LA SOCIETÀ HA PRESENTATO IL RAPPORTO DI SICUREZZA PRESCRITTO DALL'ART. 8 DEL D. Lgs. 334/99:</b>	<input checked="" type="checkbox"/>
<b>LA SOCIETÀ HA PRESENTATO LA RELAZIONE DI CUI ALL'ART. 5 COMMA 3 DEL D. Lgs. 334/99:</b>	<input type="checkbox"/>
<b>RESPONSABILE DELLO STABILIMENTO:</b>	<b>Ing. Piergiorgio Sedda</b> Qualifica : <b>Direttore di Stabilimento</b>

POLIMERI EUROPA S.p.A.

Scheda informativa sui rischi d'incidente rilevante per i cittadini ed i lavoratori  
scheda info polimeri europa (1) - Pag. - 2 -

## SEZIONE 2

Ente	Indirizzo	Telefono
Ministero dell' Ambiente	Via Cristoforo Colombo, 44 00147 - ROMA	06-57221
Regione Puglia	Via G. Capruzzi, 212 - 70124 BARI	080-5401111
Provincia di Brindisi	Via A. De Leo, 3 - 72100 BRINDISI	0831-521108
Comune di Brindisi	P.zza G. Matteotti - 72100 BRINDISI	0831-229111
Prefetto di Brindisi	P.zza Dante, 1 - 72100 BRINDISI	0831-5761
Comitato Tecnico Interregionale di prevenzione incendi per la Puglia e la Basilicata presso Direzione Interregionale dei V.V.F.	Viale Japigia, 240 70126 BARI	080-5541591
ASL/SPESAL	Piazza Di Summa - 72100 BRINDISI	0831-510331
ARPA-PUGLIA Dipartimento Provinciale di Brindisi	Via Galanti, 16 - 72100 BRINDISI	0831-536810
Comando Provinciale Vigili del Fuoco	Via Prov.le S. Vito - 72100 BRINDISI	0831-451690

115

### SEZIONE 3

#### Descrizione della/delle attività svolta/svolte nello Stabilimento/Deposito

Lo Stabilimento POLIMERI EUROPA S.p.A. di Brindisi rientra nel campo di applicazione del D.Lgs. 334/99 in quanto si effettuano attività di cui all'allegato A e utilizza sostanze rientranti nell'allegato I del suddetto decreto.

Lo Stabilimento Polimeri Europa è collocato all'interno del Polo Petrochimico di Brindisi che si trova a sud-est della città ed occupa una superficie pianeggiante complessiva di circa 4.600.000 m<sup>2</sup>.

L'insediamento petrolchimico di Brindisi, originariamente organizzato su due Società (Montecatini e Polymer), con l'evolversi delle situazioni economiche ha vissuto molteplici avvicendamenti di proprietà.

Sono presenti all'interno del Petrochimico le seguenti Società:

- Polimeri Europa S.p.A.
- Basell Brindisi S.p.A.
- ChemGas S.r.l.
- EniPower S.p.A.
- Syndial S.p.A.
- Dow Poliuretani Italia S.r.l.

Ognuna di queste Società ha una propria struttura organizzativa, amministrativa e produttiva commisurata alle proprie esigenze e necessità.

Le principali attività svolte nello Stabilimento "POLIMERI EUROPA S.p.A." di Brindisi sono quelle relative alla produzione di Etilene nell'impianto PICR, alla produzione di Polietilene nell'impianto PE1/2, alla produzione di BUTADIENE nell'impianto P30/B, allo stoccaggio dei Prodotti Chimici (Etilene, Propilene, Esene, GPL), allo stoccaggio dei Prodotti Petroliiferi (V.N., B.K., F.O.K., O.C., Etilene criogenico), alla movimentazione (ricevimento/Spedizione) di tutte le materie prime e prodotti liquidi dello stabilimento stesso.

#### Impianto di cracking termico (PICR)

L'impianto P1/CR effettua il cracking termico della carica virgin nafta, ottenendo come prodotti finiti le seguenti sostanze:

- fuel gas (Idrogeno + Metano)
- Etilene
- Propilene
- frazione C<sub>4</sub>
- benzina di cracking (BK)
- olio combustibile da cracking (FOK)

L'Etilene e il Propilene, per gran parte, vengono poi utilizzati nello stesso Stabilimento per la produzione di materie plastiche. La benzina viene trasferita via mare ad altri Stabilimenti per una ulteriore lavorazione prima della vendita per autotrazione.

POLIMERI EUROPA S.p.A.

Scheda informativa sui rischi d'incidente rilevante per i cittadini ed i lavoratori  
scheda info polimeri europa (1) - Pag. - 4 -

### Impianto di produzione di polietilene (PE1/2)

L'Impianto è destinato alla produzione di Polietilene, sia del tipo lineare a bassa densità (LLDPE) che di quello ad alta densità (HDPE).

L'impianto di produzione di polietilene, utilizza l'etilene, prodotto dall'impianto di cracking ed è un processo tecnologico innovativo che consente il migliore utilizzo della materia prima nel rispetto dell'ambiente e del luogo di lavoro.

Il polietilene è una materia plastica a larghissima diffusione nel campo civile ed industriale.

### Impianto di butadiene (P30/B)

L'impianto di produzione di butadiene, utilizza la frazione C<sub>4</sub> (miscela butileni).

L'applicazione principale del butadiene è finalizzata alla produzione di gomme per pneumatici.

### Logistica Parco Chimici (LOPC)

#### **DA601**

Nel serbatoio atmosferico DA 601 di tipo cilindrico ad asse verticale a tetto fisso avente il mantello a doppia parete, avviene lo stoccaggio del Propilene criogenico.

#### **GPL**

Il parco per lo stoccaggio del GPL sorge su due zone, Nord e Sud, dove sono presenti:

- n° 19 Sfere (n° 5 sfere nell'area nord e n° 14 nell'area sud);
- n° 2 Sferoidi, situati nell'area Nord;
- n° 5 Serbatoi tumulati, di nuova realizzazione, installati nell'area sud.

Nel parco GPL vengono stoccati e movimentati i seguenti tipi di GPL:

1. Frazione C<sub>4</sub> ( miscela di 1,3 Butadiene con altri tipi di butileni)
2. 1,3 Butadiene.
3. Butileni (miscela di butileni, quali 2 cis-butene, 2 trans-butene, butene 1 ed altri, denominata anche raffinato 1).
4. Butene 1.
5. Propilene alta concentrazione.
6. Miscela di propilene-propano (spurghi propilenici).
7. Propilene fuori norma.

#### **P41**

Il reparto P41 è adibito allo stoccaggio dell'Esene, che scaricato dalle navi, viene inviato ai serbatoi di stoccaggio F-126 ed F-127 per mezzo della linea P9527.

**POLIMERI EUROPA S.p.A.**

Scheda informativa sui rischi d'incidente rilevante per i cittadini ed i lavoratori  
scheda info polimeri europa (1) - Pag. - 5 -

I serbatoi sono del tipo a tetto fisso con membrana interna galleggiante polmonati con azoto e sono dotati di doppio fondo.

### **S13**

La sezione di stoccaggio ed evaporazione S13-Etilene è composta da n°4 serbatoi cilindrici verticali della capacità di 200 m<sup>3</sup> cadauno, a sigla DP 350 - DP 351 - DP 352 - DP 353.

Questi serbatoi ricevono Etilene dal reparto criogenico P39 e dall'impianto di cracking P1 CR alla temperatura di -35 °C.

La pressione di esercizio di 19 Ate, a cui essi si trovano, è regolata attraverso uno sfioro continuo della fase gas, che l'Etilene liquido produce, nella rete di utilizzo dello stabilimento.

### **Logistica Parco Petroliferi (LOPP)**

#### **P3**

Il reparto P3 è costituito dai serbatoi di stoccaggio prodotti e materie prime nei quali si svolgono le operazioni di ricevimento da molo, stoccaggio, colaggio dal P1/CR, trasferimento ad altri reparti e spedizione via mare dopo averne effettuato il controllo qualitativo e quantitativo.

Attualmente i prodotti movimentati sono:

Virgin Naftha	(V.N.)
Benzina di cracking	(B.K.)
Olio Combustibile da cracking	(FOK)
Olio Combustibile	(O.C.)

#### **P39**

Lo stoccaggio P39 per l'Etilene criogenico avviene in due serbatoi di tipo cilindrico, ad asse verticale delle seguenti capacità: 5.000 e 10.000 m<sup>3</sup>.

I serbatoi sono fuori terra e sono del tipo atmosferico a tetto fisso, con il mantello a doppia parete con interposto un idoneo isolante.

### **Logistica Movimentazione (LOMO)**

Presso il reparto LOMO avviene la movimentazione (ricevimento/Spedizione) di tutte le materie prime e prodotti liquidi dello stabilimento di Brindisi.

Il trasferimento delle merci avviene attraverso operazioni di:

- scarico/carico delle navi al Pontile
- scarico e carico di autocisterne e ferrocisterne, presso le Pensiline di carico

Le sostanze movimentate sono:

- Virgin Nafta (viene scaricata dalle navi ed utilizzata come carica al cracking)
- BK (viene caricato sulle navi, è un prodotto del P1CR)

**POLIMERI EUROPA S.p.A.**

Scheda informativa sui rischi d'incidente rilevante per i cittadini ed i lavoratori  
scheda info polimeri europa (1) - Pag. - 6 -

- Olio combustibile (viene scaricato da navi e destinato alla centrale Enipower che lo utilizza come combustibile)
- Etilene (viene caricato o scaricato dalle navi a seconda delle esigenze del PE12 e del PICR)
- Propilene (viene caricato o scaricato dalle navi e/o Ferrocisterne a seconda delle esigenze del PICR e di Basell)
- Mix C<sub>4</sub> (viene caricato/scaricato da nave, secondo le esigenze del PICR e P30B e destinato alla carica di quest'ultimo)
- Butadiene (viene caricato sulle navi, è un prodotto del P30B)
- Butileni (viene caricato sulle navi e/o ferrocisterne/autobotti, è un prodotto del P30B)
- Esene (scaricato via nave ed utilizzato come comonomero dal PE12)
- Butene (scaricato via nave e ferrocisterne ed utilizzato come comonomero dal PE12)
- Soda caustica (Scaricato via nave e utilizzato dal PICR).

#### **Pontile**

Il pontile è esterno allo stabilimento e ubicato a Nord. Esso è realizzato in calcestruzzo e fuoriesce dal mare ad una quota di circa due metri dal s.l.m. ed è costituito da:

- a) **Radice del molo:** dove sono ubicati il serbatoio di schiumogeno (F4) e l'impianto per l'abbattimento dei vapori di B.K.
- b) **Molo canale:** lungo circa 350 metri su cui vi è ubicata la sala controllo. In questa area non ci sono punti di ormeggio
- c) **Molo Martello:** lungo circa 155 metri comprende la zona spogliatoi, servizi mensa, magazzino, ed il punto di ormeggio denominato 5. La movimentazione dei prodotti, sia in carico che in scarico, avviene a mezzo manichette. In detto punto è possibile movimentare: Frazione C<sub>4</sub>, Butadiene, Butileni, Propilene a temperatura ambiente e Soda caustica.
- d) **Molo nuovo e prolungamento:** lungo circa 380 metri comprende i punti di ormeggio denominati 7 e 12.

#### **Pensiline di carico**

L'unità gestisce le operazioni connesse al carico e scarico ferrocisterne/autobotti contenenti gas petroliferi liquefatti a pressione, a mezzo di n° 6 pensiline utilizzate per il propilene a norma e fuori norma e n° 4 utilizzate per il butene. Inoltre la funzione gestisce anche le pensiline per prodotti petroliferi liquidi e chimici.

La Società e lo Stabilimento sono impegnate a sviluppare le proprie attività produttive nella costante attenzione ad un continuo miglioramento della sicurezza, della protezione della salute e dell'ambiente.

Per favorire una miglior conoscenza delle proprie attività per la sicurezza, la protezione della salute e dell'ambiente, sono stati effettuati e verranno ripetuti incontri e visite guidate agli impianti per tutti gli interessati.

**POLIMERI EUROPA S.p.A.**

Scheda informativa sui rischi d'incidente rilevante per i cittadini ed i lavoratori  
scheda info polimeri europa (1) - Pag. - 7 -



All'interno dello stabilimento POLIMERI EUROPA S.p.A. sono operanti reparti e servizi, per tutte le Società coinsestate, quali:

- un impianto per la produzione di acqua demineralizzata e acqua chiarificata;
- un impianto centralizzato per il trattamento biologico delle acque reflue di tutti gli impianti delle Società operanti nel sito;
- un deposito di prodotti petroliferi liquidi e gas di petrolio liquefatto (si veda descrizione precedente);
- un pontile per il carico e scarico di prodotti e materie via mare (si veda descrizione precedente);
- un sistema di pensiline per il carico e scarico di prodotti e materie prime via terra (strada e/o ferrovia) (si veda descrizione precedente);
- laboratorio controllo qualità e igiene industriale
- magazzino confezionamento e stoccaggio prodotti finiti (polietilene).
- manutenzione meccanica ed elettrostrumentale;
- sistemi informativi;
- ufficio tecnico di ingegneria
- servizio sicurezza e ambiente

Inoltre il complesso Petrolchimico è dotato di servizi specialistici di supporto gestiti dalla società Brindisi Servizi Generali s.c.a.r.l. costituiti da:

- servizio sanitario;
- servizio antincendio;
- servizio sorveglianza e portineria

Lo Stabilimento POLIMERI EUROPA S.p.A. insiste all'interno nel Petrolchimico di Brindisi che è situato lungo la costa adriatica tra il tratto terminale del fiume Grande, le aree agricole di Masseria Pandi, Capo di torre Cavallo, oggi area militare e Capo Bianco nei pressi delle isole Pedagne, anch'esse adibite ad uso militare.

Il territorio è dotato di numerose infrastrutture di trasporto.

Una rete ferroviaria connette l'area industriale con le linee ferroviarie Bari-Lecce e con la linea Brindisi-Taranto.

L'assetto viabilistico è molto articolato e ben collegato alla superstrada per Lecce (S.S. n. 163), alla Strada Statale per Bari (S.S. n. 379) ed alla Via Appia Antica (S.S. n. 7) per Taranto.

Inoltre la presenza di un aeroporto e di un importante porto, hanno creato un vero e proprio "interporto".

Fondamentalmente il territorio al di fuori della città di Brindisi, il porto e la zona industriale, è prevalentemente di tipo agricolo con colture stagionali.

L'area totale dell'intero Petrolchimico è di 4.600.000 m<sup>2</sup> il cui caposaldo ha le seguenti coordinate geografiche:

Latitudine            40° 38' 05" nord

Longitudine        18° 00' 35" est

**POLIMERI EUROPA S.p.A.**

Scheda informativa sui rischi d'incidente rilevante per i cittadini ed i lavoratori  
scheda info polimeri europa (1) - Pag. - 8 -

Pertanto le aree circostanti il Petrolchimico sono interessate da:

- zona industriale
- porto Costa Morena
- zone agricole con colture stagionali
- zona residenziale per i dipendenti delle Società operanti nel Petrolchimico
- mare Adriatico
- fiume Grande.

**SEZIONE 4**
**SOSTANZE PREPARATI SOGGETTI AL D.LGS. 334/99**
**Tabella 4: Quantità e caratteristiche di pericolosità (ai sensi del D.Lgs. 334/99) delle sostanze presenti nello Stabilimento di Polimeri Europa S.p.A.**

Nome comune o generico	Classificazione di pericolo <sup>(1)</sup>	Principali caratteristiche di pericolosità <sup>(2)</sup>	Massima quantità (tonnellate)
Etilene	F+	R12	32777,4
Etano	F+	R12	
Propilene	F+	R12	
Propano	F+	R12	
Metano	F+	R12	
Butani, butadieni, buteni <sup>(1)</sup>	F+	R12-R45	
Fuel gas	F+	R12	8,2
Miscela C4	F+, T	R12-R45	7136
Pentani, penteni, ciclopentadieni <sup>(2)</sup>	F+	R12-R45	188000
Benzina da cracking <sup>(3)</sup>	F+, T	R12-R23-R24-R25-R45-R48-R65	
Virgin nafta <sup>(3)</sup>	F+, T	R12-R23-R24-R25-R45-R48-R65	
Slop (idrocarburi pesanti)	F+, T	R12-R23/24/25-R45	1500
Idrogeno	F+	R12	2,85
Metanolo	F,T	R11- R23- R25	30
Ossido di carbonio <sup>(2)</sup>	F+, T	R12-R23 R48/23 R61	0,12
Acetonitrile	F, T	R11- R23/24/25	450
Esano	F, N	R11-R20-R48 R51/53	100,4
Esene	F	R11-R18-R36-R37-R38	4907
Propanolo	F	R11	0,35
Dimetilsolfuro	F	R11-R20-R36-R65	4,6
Chimec1436	F	R11-R34-R63	7,2
Chimec4430	F	R10-R20-R21-R41- R43-R65	3
Petroflo20v621	F	R10-R36-R37-R38	3,3
Petroflo20v631	F	R10-R36-R37-R38	4,5
Petroflo20v654	F	R10-R34	2,6
Alchili di alluminio <sup>(4)</sup>	F, C	R14-R15-R17-R35	29
Nalco8539 <sup>(3)</sup>	O, T	R8-R25-R36-R38	3,4

**POLIMERI EUROPA S.p.A.**

 Scheda informativa sui rischi d'incidente rilevante per i cittadini ed i lavoratori  
 scheda info polimeri europa (1) - Pag. - 10 -

<b>INTERCONNECTING <sup>(5)</sup></b>			
<b>Nome comune o generico</b>	<b>Classificazione di pericolo<sup>(1)</sup></b>	<b>Principali caratteristiche di pericolosità<sup>(2)</sup></b>	<b>Massima quantità (tonnellate)</b>
<b>Etilene</b>	<b>F+</b>	<b>R12</b>	<b>50</b>
<b>Benzina di Cracking</b>	<b>F+, T</b>	<b>R12-R23-R24-R25- R45-R48-R65</b>	<b>181</b>
<b>Esene</b>	<b>F</b>	<b>R11-R18-R36-R37-R38</b>	<b>88</b>
<b>Fuel gas</b>	<b>F+</b>	<b>R12</b>	<b>3,3</b>
<b>Idrogeno</b>	<b>F+</b>	<b>R12</b>	<b>0,079</b>
<b>Metano</b>	<b>F+</b>	<b>R12</b>	<b>1,6</b>
<b>Ossigeno</b>	<b>O</b>	<b>R8-R34</b>	<b>12</b>
<b>Propilene</b>	<b>F+</b>	<b>R12</b>	<b>294</b>
<b>Frazione C4/BB</b>	<b>F+</b>	<b>R12-R45</b>	<b>256</b>
<b>Virgin naphtha</b>	<b>F+, T</b>	<b>R12-R45</b>	<b>416</b>

**NOTE:**

- (1): Solo il butadiene ha frasi di rischio R45
- (2): Solo i ciclopentadieni hanno frasi di rischio R45
- (3): Sostanze che sono caratterizzate anche da frasi di rischio di tossicità (R23, R24, R25)
- (4): Gli alluminio-alchili sono contenuti in apposite cisternette o bombole; possono essere diluiti in esano o in olio kaidoll
- (5): Sostanze contenute nelle linee di trasferimento di sostanze pericolose in trincea (interconnecting)

**POLIMERI EUROPA S.p.A.**

Scheda informativa sui rischi d'incidente rilevante per i cittadini ed i lavoratori  
 scheda info polimeri europa (1) - Pag. - 11 -

(1):	F:	Infiammabile
	F+:	Estremamente infiammabile
	C:	Corrosivo
	O:	Comburente
	T:	Tossico
	N:	Pericoloso per l'ambiente.
(2):	R 8	Può provocare l'accensione di materie combustibili.
	R 10	Infiammabile.
	R 11	Facilmente infiammabile.
	R 12	Estremamente infiammabile.
	R 14	Reagisce violentemente con l'acqua.
	R 15	A contatto con l'acqua libera gas estremamente infiammabili.
	R 17	Spontaneamente infiammabile all'aria.
	R 18	Durante l'uso può formare con aria miscele esplosive/infiammabili.
	R 20	Nocivo per inalazione.
	R 21	Nocivo a contatto con la pelle.
	R 23	Tossico per inalazione.
	R 24	Tossico a contatto con la pelle.
	R 25	Tossico per ingestione.
	R23/24/25	Tossico per inalazione, contatto con la pelle e per ingestione.
	R 34	Provoca ustioni.
	R 35	Provoca gravi ustioni.
	R 36	Irritante per gli occhi.
	R 37	Irritante per le vie respiratorie.
	R 38	Irritante per la pelle.
	R 41	Rischio di gravi lesioni oculari.
	R 43	Può provocare sensibilizzazione per contatto con la pelle.
	R 45	Può provocare il cancro.
	R 48	Pericolo di gravi danni per la salute in caso di esposizione prolungata.
	R 48/23	Nocivo: pericolo di gravi danni per la salute in caso di esposizione prolungata per inalazione
	R 51/53	Tossico per gli organismi acquatici, può provocare a lungo termine effetti negativi per l'ambiente acquatico.
	R 61	Può danneggiare i bambini non ancora nati.
	R 63	Possibile rischio di danni ai bambini non ancora nati.
	R 65	Può causare danni polmonari se ingerito.

Polimeri Europa detiene inoltre altre sostanze pericolose ai sensi del D.Lgs. 334/99. Tali sostanze non sono state riportate nella tabella precedente in quanto presenti in quantità inferiori al 2% della soglia della colonna 2 dell'allegato 1 al decreto citato.

Lo Stabilimento POLIMERI EUROPA rientra nel campo di applicazione dell'art 8 del D.Lgs. 334/99 per il superamento delle quantità indicate nell'allegato I.

SEZIONE 5

NATURA DEI RISCHI DI INCIDENTI RILEVANTI

*Informazioni generali*

La natura dei rischi è riconducibile alle seguenti tipologie:

**INCIDENTE**

**POSSIBILE SOSTANZE  
COINVOLTE**

**Rilascio e dispersione di sostanza  
infiammabile**  
Gli effetti della dispersione di sostanze  
infiammabili potrebbero interessare  
limitate aree esterne ai confini di  
Stabilimento

Propilene - Etilene - Butileni -  
Metano - Benzina da crackig -  
Butene - 1,3 Butadiene - Esene

**Incendio**  
Gli effetti dell'irraggiamento termico  
stazionario potrebbero interessare  
limitate aree esterne ai confini di  
Stabilimento

Butadiene - Etilene - Propilene -  
Butileni - Butene - Virgin Naphta -  
Esene - Esano - Benzina di cracking  
- Benzine

**Esplosione**  
Gli effetti esterni di un'eventuale  
esplosione potrebbero interessare  
limitate aree esterne allo Stabilimento

Butadiene - Etilene - Propilene -  
Butileni

## SEZIONE 6

### TIPO DI EFFETTO PER LA POPOLAZIONE E PER L'AMBIENTE

Nel caso di un ipotetico rilascio di sostanza infiammabile, in base alle condizioni ambientali al contorno e allo stato della sostanza, si può determinare una tipologia di incidente che consiste nella formazione di una zona con un incremento dell'irraggiamento.

La popolazione esterna non è significativamente interessata ad alcun effetto derivante da rilasci di sostanze pericolose.

Gli effetti di tali ipotetici scenari rimangono quindi confinati all'interno del Sito ed in aree immediatamente limitrofe alla recinzione di stabilimento.

### MISURE DI PREVENZIONE E SICUREZZA ADOTTATE

Gli impianti sono progettati e costruiti secondo criteri di sicurezza consolidati.

Il processo viene gestito da personale addestrato alla conduzione dell'impianto in condizioni normali e di emergenza con l'ausilio di strumentazione di controllo/allarme.

I blocchi automatici, in caso di anomalie, consentono, se necessario la fermata in sicurezza degli impianti.

Gli impianti vengono sottoposti a regolari cicli di manutenzione periodica e preventiva.

Le apparecchiature più importanti (es. apparecchi a pressione e serbatoi di stoccaggio) sono sottoposte a controlli particolari oltre a quelli di legge.

I serbatoi contenenti liquidi infiammabili e/o tossici sono dotati di sistemi di raccolta e convogliamento delle perdite e di sistemi di rilevazione delle perdite.

Nello stabilimento si opera secondo un sistema di gestione della sicurezza; è presente una struttura organizzativa specifica e si lavora sempre con rigorose procedure operative e di manutenzione.

Lo stabilimento è dotato di una organizzazione di pronto intervento per situazioni di emergenza per contrastare e mitigare le conseguenze di un qualsiasi incidente.

In particolare il reparto di Pronto Intervento è dotato di mezzi e apparecchiature antincendio atte a circoscrivere e spegnere gli incendi e ridurre la propagazione di nubi di gas o vapori.

Il personale è sottoposto a regolari cicli di formazione ed addestramento.

Lo stabilimento ha elaborato un Piano di Emergenza Interno che prevede, tra l'altro, l'immediata segnalazione alle Autorità preposte degli incidenti di maggiore gravità pur rimanendo questi circoscritti all'interno dello Stabilimento.

POLIMERI EUROPA S.p.A.

Scheda informativa sui rischi d'incidente rilevante per i cittadini ed i lavoratori  
scheda info polimeri europa (1) - Pag. - 14 -

La Prefettura ha in rielaborazione un Piano di Protezione Civile (edizione 1993) che riguarda gli insediamenti produttivi dell'Area industriale ed il trasporto di merci pericolose.

Dal punto di vista operativo, si è provveduto alla predisposizione di:

- Manuali operativi;
- Programmi di manutenzione ed ispezione agli impianti;
- Piano di emergenza Interno;
- Esercitazioni pratiche della squadra di emergenza;
- Sistema di gestione della sicurezza.



## SEZIONE 7

Il PEE è stato redatto dall'Autorità competente?    Si     No

**Mezzi di segnalazione di incidenti**

Lo Stabilimento è dotato di un sistema di allarme con sirena, di un sistema interfonico e telefonico per la segnalazione interna delle emergenze.

L'emergenza conseguente agli incidenti che possono originarsi all'interno dello Stabilimento viene segnalata agli Enti preposti ed autorità di competenza secondo le modalità previste dall'apposito piano di emergenza: via radio e via telefono.

**Comportamento da seguire**

Tutte le persone che si trovano all'interno dello Stabilimento seguono le istruzioni del Piano di Emergenza interno.

La popolazione non è interessata da eventi dannosi derivanti da incidenti che possono verificarsi all'interno del Sito.

**Mezzi di comunicazione previsti*****A gestione del personale dipendente***

- Sirena d'allarme
- Reti telefoniche interna ed esterna.

***Rivolti alla popolazione:***

Come definito nel Piano di Emergenza Esterno (Protezione Civile) a cura delle autorità competenti.

**Presidi di VV.F. Aziendali**

Per la popolazione sono quelli presenti sul territorio indicati nel Piano di Emergenza Esterno (Protezione Civile).

Per i lavoratori è funzionante nelle 24 ore un presidio con VV.F. aziendali in turno e mezzi di pronto intervento gestito dalla società Brindisi Servizi Generali s.c.a.r.l.

**Presidi di pronto soccorso**

Per la popolazione sono quelli presenti sul territorio indicati nel Piano di Emergenza Esterno (Protezione Civile).

Per i lavoratori è funzionante nelle 24 ore un presidio sanitario con medico in turno ed ambulanza gestito dalla società Brindisi Servizi Generali s.c.a.r.l.

## SEZIONE 8

### INFORMAZIONI PER LE AUTORITÀ COMPETENTI SULLE SOSTANZE ELENcate NELLA SEZIONE 4

Le informazioni sulle caratteristiche (chimico-fisiche, tossicologiche, ecotossicologiche, classificazione ed etichettatura) delle sostanze comprese nell'allegato I del D.Lgs. 334/99 elencate nella sezione 4, sono tutte catalogate ed archiviate presso l'Ufficio Sicurezza di Polimeri Europa S.p.A. e disponibili per la consultazione.

**INFORMAZIONI PER LE AUTORITÀ COMPETENTI SUGLI SCENARI INCIDENTALI PREVISTI NEI  
PIANI DI EMERGENZA ESTERNI  
SEZIONE 9**

Indicare le coordinate dello stabilimento in formato UTM      X: 279685      Y: 5391135      Fusco: 34

Evento iniziale	Condizioni		Modello sorgente	I zona (m)	II zona (m)	III zona (m)
	Localizzato in aria	In fase liquida				
Incendio	Si <input checked="" type="checkbox"/>		Incendio da recipiente (Tank fire) P3_3 Benzina di Cracking	F2	90	160
			D5	115	160	
	No <input type="checkbox"/>		Incendio da pozza (Pool fire) PONT_7 Etilene	F2	40	110
			D5	44	112	
Esplosione	No <input type="checkbox"/>				--	--
	Si <input checked="" type="checkbox"/>		Incendio di nube (flash fire) P39_6 Etilene	F2	100	204
			D5	s.n.r.	33	
	No <input type="checkbox"/>		Sfera di fuoco (Fireball)			
			Reazione sfuggente (run-away reaction)			
			Miscela gas/vapori infiammabili			
			Polveri infiammabili			
			Miscela gas/vapori infiammabili (U.V.C.E.) GPL_J Butilene	F2	100	400
			D5	50	800	
Rilascio	Si <input type="checkbox"/>		Esplorazione fisica			
			Dispersioni liquido/liquido (fluidi solubili)			
	No <input checked="" type="checkbox"/>		Emulsioni liquido/liquido (fluidi insolubili)			
			Evaporazione da liquido (fluidi insolubili)			
	Si <input type="checkbox"/>		Dispersione da liquido (fluidi insolubili)			
			Dispersione			
	No <input checked="" type="checkbox"/>		Evaporazione da pozza			
			Dispersione per turbolenza (densità della nube inf. a quella dell'aria)			
			Dispersione per gravità (densità della nube superiore a quella dell'aria)			

**POLIMERI EUROPA S.p.A.**

Scheda informativa sui rischi d'incidente rilevante per i cittadini ed i lavoratori  
scheda info polimeri europeo (I) - Pag. - 18 -

INFORTUNI SUL LAVORO AVVENUTI NEL 2004 E DENUNCIATI ALL'INAIL PER SETTORE DI ATTIVITA' ECONOMICA  
 PROVINCIA DI BRINDISI

CASI MORTALI DENUNCIATI

Documenti 2004  
 Coni prot.  
 delle Repubbliche  
 provinciali delle  
 Spil di Brindisi  
 nel corso delle  
 evoluzioni pass. le  
 prefettura di  
 Brindisi  
 477 del 26-9-05

SETTORE DI ATTIVITA' ECONOMICA	MASCHI	FEMMINE	TOTALE
AGRIINDUSTRIA			
PESCA			
ESTRAZIONE MINERALI			
INDUSTRIA ALIMENTARE			
INDUSTRIA TESSILE E ABBIGLIAMENTO			
INDUSTRIA CONCIARIA			
INDUSTRIA DEL LEGNO			
INDUSTRIA DELLA CARTA			
INDUSTRIA DEL PETROLIO			
INDUSTRIA CHIMICA			
INDUSTRIA DELLA GOMMA E PLASTICA			
INDUSTRIA LAV. MINERALI NON METALLIFERI			
INDUSTRIA DEI METALLI	1		1
INDUSTRIA MECCANICA			
INDUSTRIA MACCHINE ELETTRICHE			
INDUSTRIA FABBR. NE MEZZI DI TRASPORTO			
ALTRE INDUSTRIE			
TOTALE INDUSTRIE MANUFATTURIERE	1		1
ELETTRICITA', GAS E ACQUA			
COSTRUZIONI	4		4
TOT. COMMERCIO		1	1
ALBERG. E RIST.			
TRASPORTI E COMUNICAZIONI	1		1
INTERM. FINANZ.			
ATT. IMMOBILIARI E PROFESSIONALI			
PUBBLICA AMMINISTRAZIONE	1		1
ISTRUZIONE			
SANITA' E SERVIZI SOCIALI			
ALTRI SERV. PUBBLICI			
NON DETERMINATO			
TOTALE INDUSTRIA E SERVIZI	7	1	8
AGRICOLTURA			
TOTALE GENERALE INFORTUNI	7	1	8

**INFORTUNI OCCORSI A LAVORATORI EXTRACOMUNITARI AVVENUTI NEL 2004 E DENUNCIATI ALL'INAIL PER GESTIONE  
PROVINCIA DI BRINDISI**

<b>GESTIONI</b>	<b>MASCHI</b>	<b>FEMMINE</b>	<b>TOTALE</b>
INDUSTRIA E SERVIZI	38	15	53
AGRICOLTURA	11	4	15
<b>TOTALE</b>	<b>49</b>	<b>19</b>	<b>68</b>

# ATTIVITA' INAIL APERTA DAL PATRONATO INCA-CGIL PER L'ANNO 2004

CODICE	DENOMINAZIONE	AMM.VE	RICORSI	GIUDIZ.	TOTALE
2.01.00	RICH. INDEN. M.P. GIA DENUNC. IND	2		2	4
2.01.01	RICH. INDEN. M.P. NO GIA DENUNC. IND	17	3	8	29
2.02.11	INF. AGR. NO GIA DENUNC.		1		1
2.03.01	RICH. PARTECIP. INCH. PRET.RE M.P.	1			1
2.04.02	RICONS. DEL CASO PER M.P. IND	2			2
2.05.02	RICON. POSTUMI GRADO NO IND. INF. IND		4	2	6
2.06.02	RICON. POSTUMI GRADO NO IND. INF. IND		54	1	55
2.07.01	RICON. POSTUMI GRADO IND. INF. IND		2		2
2.07.02	RICON. POSTUMI GRADO IND. INF. IND		18	1	19
2.09.02	COST. RENDITA DI M.P. IND.	1			1
2.10.01	REV. ATTIVA M.P. IND.		5	3	8
2.10.02	REV. ATTIVA INF. IND.		36	1	37
2.11.01	REV. PASSIVA M.P. IND.	9		1	10
2.11.02	REV. PASSIVA INF. IND.	39	1		40
2.12.01	RIC. RENDITA AI SUPERSTITI	1			1
2.17.00	QUOTE INTEGR. RENDITA CON DECORR. SUCC.	15			15
2.19.02	RICHIESTA 1° PAGAMENTO IND. DI TEMP. INF.	144	2		146
2.21.01	RICHIESTA PROL. DI IND. TEMP. M.P. E INF.	18	3		21
2.58.01	ASS. INF. DOMEST.	44			44
<b>TOTALE GENERALE ANNO 2004</b>		<b>293</b>	<b>129</b>	<b>19</b>	<b>442</b>

INFORTUNI SUL LAVORO AVVENUTI NEL 2004 E DENUNCIATI ALL'INAIL PER SETTORE DI ATTIVITA' ECONOMICA  
 PROVINCIA DI BRINDISI

INFORTUNI DENUNCIATI

SETTORE DI ATTIVITA' ECONOMICA	MASCHI	FEMMINE	TOTALE
AGRIINDUSTRIA	5	4	9
PESCA	5		5
ESTRAZIONE MINERALI	5		5
INDUSTRIA ALIMENTARE	55	31	86
INDUSTRIA TESSILE E ABBIGLIAMENTO	22	12	34
INDUSTRIA CONCIARIA	6	1	7
INDUSTRIA DEL LEGNO	45		45
INDUSTRIA DELLA CARTA	5	3	8
INDUSTRIA DEL PETROLIO	4	1	5
INDUSTRIA CHIMICA	10	3	13
INDUSTRIA DELLA GOMMA E PLASTICA	35	2	37
INDUSTRIA LAV. MINERALI NON METALLIFERI	43		43
INDUSTRIA DEI METALLI	174		174
INDUSTRIA MECCANICA	57	1	58
INDUSTRIA MACCHINE ELETTRICHE	23	1	24
INDUSTRIA FABBR. NE. MEZZI DI TRASPORTO	58	1	59
ALTRE INDUSTRIE	23	6	29
<b>TOTALE INDUSTRIE MANUFATTURIERE</b>	<b>560</b>	<b>62</b>	<b>622</b>
ELETRICITA', GAS E ACQUA	24	1	25
COSTRUZIONI	526	7	533
TOT. COMMERCIO	262	49	311
ALBERG. E RIST.	68	35	103
TRASPORTI E COMUNICAZIONI	208	26	234
INTERM. FINANZ.	7	2	9
ATT. IMMOBILIARI E PROFESSIONALI	176	62	238
PUBBLICA AMMINISTRAZIONE	156	161	317
ISTRUZIONE	7	2	9
SANITA' E SERVIZI SOCIALI	15	34	49
ALTRI SERV. PUBBLICI	170	32	202
NON DETERMINATO	885	329	1214
<b>TOTALE INDUSTRIA E SERVIZI</b>	<b>3079</b>	<b>806</b>	<b>3885</b>
AGRICOLTURA	430	163	593
<b>TOTALE GENERALE INFORTUNI</b>	<b>3509</b>	<b>969</b>	<b>4478</b>

DOCUMENTAZIONE CONSEGNATA DALLA  
SEGRETARIA PROVINCIALE  
DELLA CRIL DI BRINDISI  
NEL CORSO DELLE AUDIZIONI  
PRESSO LA PREFETTURA DI  
BRINDISI DEL 26-9-05

**UNA SINTESI DEGLI STUDI  
ESISTENTI SULLO  
LO STATO DI SALUTE DELLA  
POPOLAZIONE A BRINDISI.**

MARZO 2004



## L'AREA AD ALTO RISCHIO DI CRISI AMBIENTALE

Dal lontano 1986, con la legge n. 349 dell' 8 luglio dello stesso anno, Brindisi è inclusa in un elenco, più volte aggiornato, che identifica in Italia una serie di aree ad elevato rischio di crisi ambientale al fine di prevenire ulteriori degni del territorio.

### UNA RICHIESTA PROVOCATORIA E NON ETICA: "FUORI I DATI SANITARI"

Di fronte alle proteste di quanti sono preoccupati dai continui annunci di installazioni ed ampliamenti di impianti industriali pericolosi si risponde, anche da parte delle autorità pubbliche, o con l'inaugurazione di "centraline" adibite a captare e a misurare alcuni tipi di inquinanti o con la scettica richiesta di dati che dimostrino i danni derivati alla salute pubblica dall'esercizio delle attività industriali sul nostro territorio negli ultimi oltre quarant'anni.

La richiesta di dati sanitari è però provocatoria e sicuramente non etica. Sebbene i dati esistano e andremo a presentarli sinteticamente nel seguito, la provocazione sta nel fatto che qui si tratta di sostanze chimiche emesse dai processi industriali notoriamente in grado di produrre effetti sulla salute o in maniera acuta, cioè immediata, nel giro di pochi giorni dal superamento di valori soglia (e questo vale per gli ossidi di azoto, di zolfo e per le polveri fini) o in maniera cronica, cioè a distanza di tempo dall'esposizione, anche dopo molti anni o addirittura decenni ( e questo vale per i cancerogeni come gli Idrocarburi Policiclici Aromatici – IPA -, le diossine e i furani, i metalli pesanti, il benzene, l'amianto).

Inoltre la richiesta non è etica perché fa ricadere sugli uomini e sulle donne di Brindisi *l'onere della prova* (1) della innocuità delle sostanze emesse dai processi produttivi, mentre questo onere dovrebbe ricadere sulle aziende che esercitano con profitto le attività pericolose soprattutto se è vero, come è vero, che la pericolosità delle sostanze impiegate, e di quelle cancerogene in particolare, è già nota e queste ultime agiscono con un meccanismo *senza soglia*, cioè senza che si possa definire un livello di concentrazione nell'aria, nell'acqua e nel suolo al di sotto del quale le esposizioni risultino innocue.

Non vi è dubbio che le attività industriali sopra richiamate siano state esercitate per decenni in assenza di controlli pubblici per la stessa documentata ammissione delle autorità sanitarie. Tale situazione non può non apparire colpevole soprattutto se si tiene conto della data (1986) in cui per Legge i territori dei Comuni di Brindisi, Carovigno, San Pietro Vernotico e Torchiariolo furono inclusi nell'area ad alto rischio di crisi ambientale.

Ma le autorità con compiti di tutela della salute pubblica non solo non sono state in grado di vigilare sulle emissioni e sulle immissioni industriali per molti decenni ma non hanno neppure sorvegliato sugli eventi sanitari all'interno della popolazione attraverso quella attività nota col termine di *sorveglianza epidemiologica*.

Solo recentemente, tra la fine degli anni '90 e l'inizio degli anni 2000, la locale AUSL ha pubblicato una relazione sullo stato di salute (2) che forniva alcuni dati, per quanto grezzi (dati cioè che descrivono quantitativamente i fenomeni senza però effettuare valutazioni statistiche comparative con la realtà regionale o nazionale) sugli eventi sanitari registrati nel territorio provinciale coincidente da alcuni anni con quello della AUSL.

## MA I DATI ESISTONO: ECCOLI!

Ma veniamo ai dati. Con questa premessa circa la esiguità della attività epidemiologica condotta sul nostro territorio dalle istituzioni locali, le uniche fonti di conoscenza sono costituite da studi realizzati da istituzioni nazionali. Riporteremo qui i risultati di studi epidemiologici distinguendo quelli relativi alla popolazione in generale da quelli relativi a gruppi di lavoratori esposti a particolari rischi.

### GLI STUDI SULLA POPOLAZIONE IN GENERALE

#### A) LO STUDIO DI MORTALITA' NELL'AREA A RISCHIO DI CRISI AMBIENTALE

Il Centro europeo ambiente e salute dell'Organizzazione Mondiale della Sanità, su proposta del Ministero dell'Ambiente, ha descritto e analizzato la mortalità nelle aree a elevato rischio di crisi ambientale pubblicando i suoi risultati in un volume a supplemento di "Epidemiologia & Prevenzione" (3), Rivista dell'Associazione Italiana di Epidemiologia. Brindisi è considerata un'area puntiforme con 130.298 abitanti (nei quattro Comuni sopra considerati) che rappresentano il 3.2% della popolazione di riferimento, quella regionale, e su di essa insistono tre fattori di rischio ambientale, scrive il rapporto, quello della cantieristica, il petrolchimico e il termoelettrico. Lo studio confronta le cause di morte occorrenti nell'interno dell'area con quelle della Regione di appartenenza. I dati vengono sottoposti a un procedimento che viene chiamato di *standardizzazione* col quale si intende correggere differenze di mortalità imputabili a fattori come la composizione per sesso e per età. In altri termini una popolazione composta da una buona rappresentanza di soggetti giovani e da molte più donne di una popolazione di confronto avrà una mortalità inferiore a quella di riferimento. Per questo è necessario "standardizzare", ossia tenere conto di questi fattori che possono "falsare" il risultato. In maniera molto innovativa lo studio in questione introduce altri elementi nella standardizzazione come quello dell'indice di deprivazione (4).

Sulla base di queste premesse lo studio rileva nel periodo 1990-1994 un eccesso di mortalità per tutte le cause nel sesso maschile statisticamente significativo, ossia non imputabile al caso, nella misura del 7% rispetto alla popolazione regionale di riferimento. Tale eccesso si confermava significativo (5%) anche applicando l'indice di deprivazione.

Nell'area il 53% degli uomini occupati risultano addetti al settore manifatturiero (31%), dell'energia (5%), delle costruzioni (16%) e estrattivo (1%) mentre il 54% delle donne occupate è addetto al settore agricolo.

*"Sono presenti nell'intera area -riferisce ancora il rapporto - circa 70 industrie insalubri di prima classe e 7 ad alto rischio di incidente rilevante. I maggiori fattori di rischio ambientale dell'area sono collegati alla presenza sul territorio di un polo petrolchimico (1450 addetti attualmente su un'area di 270 ettari più 450 addetti di ditte esterne): in esso si trasforma virgin nafta in composti intermedi quali etilene e propilene che saranno poi convertiti nei loro prodotti finali. La Polimeri Europa produce polietilene ad alta e bassa densità; l'Enichem butadiene e butene; l'EVC policloruro di vinile (fino al 1998); la Montell propilene. Si concentrano nell'area di Brindisi anche industrie chimiche e metalmeccaniche, varie aziende manifatturiere e due centrali ENEL. Grandi quantità di carbone transitano per il porto in cui si svolgono attività commerciali, turistiche e militari".*

Fatte queste premesse lo studio rileva nei quattro Comuni eccessi statisticamente significativi rispetto ai valori regionali per il sesso maschile sia per la mortalità generale (cioè per

tutte le cause) (+7%), sia per tutte le cause tumorali (+13,6%). “Tra le malattie non tumorali si osservano eccessi anche per l’insieme delle malattie del sistema circolatorio e in particolare per l’infarto” (+6,9%). “L’eccesso delle malattie tumorali è spiegato in parte dal tumore polmonare (+18,8% ndr. Si registrano valori in eccesso per il gruppo di cause del sistema linfoemopoietico”. Questi tumori del sangue si presentano globalmente in eccesso statisticamente significativo del 32,8%, al loro interno i linfomi non Hodgkin in eccesso dell’84,6%, mentre le leucemie mostrano un eccesso non significativo statisticamente del 30,7% (5)

Fortunatamente la mortalità complessiva delle donne non mostra eccessi rispetto a quella regionale nel suo complesso. Le uniche cause di eccesso significativo sono tra quelle non tumorali: l’infarto (+19,6%) e le malattie neuropsichiatriche (+65,3%). Da segnalare inoltre un valore elevato per il melanoma (+97,5%) basato su solo 9 casi. “*Tutti questi valori non subiscono sostanziali modifiche una volta standardizzati per indice di deprivazione socioeconomica*”

*“Nel solo comune di Brindisi la situazione peggiora, per gli uomini sia in termini di mortalità generale sia per le cause tumorali (+8,4% e + 20,6% rispettivamente, ndr) Il tumore polmonare aumenta di 12 punti percentuali rispetto al valore dell’intera area a rischio. Notevoli aumenti si registrano anche per il blocco delle patologie del sistema linfoematopoietico (12 punti percentuali per tutte le cause, 25 per i soli linfomi non Hodgkin). Acquistano significatività statistica le malattie infettive (+4,9%) mentre resta elevato ma non significativo il valore del tumore pleurico (6 dei 7 casi segnalati sono nel comune di Brindisi. Per le donne sono da segnalare le malattie dell’apparato digerente (+28,3% vedi cirrosi ndr) e la mortalità neuropsichiatrica”*

Gli autori hanno analizzato poi le differenze di mortalità nei 29 comuni che ricadono in un’area con raggio di 37 chilometri da Brindisi (Lecce esclusa): l’eccesso di mortalità si è confermato a Brindisi per il tumore della pleura e per le malattie infettive e a Brindisi e Torchiarolo per i linfomi non Hodgkin.

Quale è il commento degli autori dello studio?

Le analisi fanno emergere “*un quadro di mortalità abbastanza preoccupante, soprattutto per gli uomini. Numerose cause tumorali sono in significativo eccesso... Tali differenze tra i due sessi suggeriscono un possibile ruolo, di un certo rilievo, delle esposizioni professionali del comparto industriale dove la forza lavoro è prevalentemente maschile. In particolare i rischi elevati per tumore polmonare, pleurico e del sistema linfoematopoietico sono compatibili con le attività industriali dell’area; il legame è stato oggetto di indagini epidemiologiche, tra le quali si segnala uno studio di coorte nel periodo 1969-84 sugli addetti alla produzione e polimerizzazione di cloruro di vinile nel petrolchimico di Brindisi che ha evidenziato eccessi di mortalità per i tumori al sistema linfoematopoietico, per il morbo di Hodgkin e per le leucemie*”.

Per i linfomi non Hodgkin e le leucemie le tendenze sono in salita nel tempo ed il rischio è tendenzialmente più alto per le generazioni più giovani.

*“La prominenza delle esposizioni professionali tra i fattori di rischio è confermata da altre osservazioni: la mortalità per le sedi tumorali citate aumenta considerando il solo comune di Brindisi, dove si concentrano le attività industriali; diminuisce per i soli residenti stabili che verosimilmente escludono gli immigrati per motivi di lavoro; le mappe indicano che gli eccessi sono in effetti concentrati nell’area a rischio. Va comunque anche ricordato un possibile ruolo delle esposizioni a pesticidi in agricoltura anche se nuovamente la discordanza tra uomini e donne non sembra corroborare l’ipotesi”.*

## **B) LO STUDIO CASO CONTROLLO SULLA POPOLAZIONE RESIDENTE INTORNO AL PETROLCHIMICO.**

E’ stato recentemente pubblicato su una rivista scientifica internazionale (European Journal of Epidemiology, 2004) (6) uno studio caso-controllo (7) di mortalità in aree concentriche intorno al petrolchimico riferito agli anni 1996-1997. Lo studio, realizzato da ricercatori dell’Istituto

Superiore di sanità (Belli, Benedetti, Comba, Trinca e Viviano), del Centro Europeo per l'Ambiente dell'Organizzazione Mondiale della Sanità (Martuzzi) e della AUSL BRI (Lagravinese e Martucci) rileva **un moderato eccesso di mortalità nei primi due chilometri dal petrolchimico per i tumori del polmone, del sistema linfoematopietico e della vescica.** Gli autori consigliano di estendere la rilevazione ad anni più vicini per aumentare la numerosità dei casi in studio ed a misurare i cancerogeni nell'area in questione. Questo documento è rilevante in una fase in cui continuano a progettarsi nuovi impianti ad elevato rischio ambientale, inceneritori compresi, come se mancassero ancora evidenze di effetti negativi sulla salute collettiva dell' industrializzazione sinora attuata.

Considerati i risultati dello studio sui sarcomi delle parti molli intorno al petrolchimico di Mantova (8), che ha messo in evidenza una probabilità 25 volte maggiore di ammalare di tali temibili tumori per i residenti intorno allo stabilimento rispetto a coloro che vivono a distanze maggiori, è **necessario che lo studio condotto a Brindisi sia esteso anche agli anni più recenti ma sia anche arricchito della ricerca dei tumori (i sarcomi delle parti molli) correlati con l'esposizione a diossine, abbondantemente presenti nel sito del petrolchimico brindisino** come risulta dagli esiti delle caratterizzazioni effettuate in vista della bonifica e divulgate qualche tempo fa dalla stampa.

### **C) I RAPPORTI DEL REGISTRO NAZIONALE DEI MESOTELIOMI**

La legge 257 del 1992 ha istituito il Registro nazionale dei mesoteliomi, tumori maligni della pleura dovuti ad esposizione ad amianto. Periodicamente i responsabili del Registro, tenuto dall'Istituto Superiore per la Sicurezza sul Lavoro, organo tecnico del Ministero della Salute, pubblica i dati di mortalità. I decessi in Italia per questa terribile malattia si aggirano mediamente su 1-2 casi ogni 100.000 abitanti, ma l'interesse della loro rilevazione risiede nella possibilità di identificare, attraverso la storia espositiva dei deceduti, concentrazioni abnormi che possano indirizzare verso "sorgenti" di amianto ancora attive, sebbene i casi che vengono registrati oggi sono relativi ad esposizioni avvenute diversi decenni addietro per il noto fenomeno della latenza. L'ultimo rapporto pubblicato è del 2002 riporta la mortalità nel periodo 1988-1997 a cura dell'Istituto Superiore di Sanità (n. 02/12 del 2002) ed è intitolato "La mortalità per tumore maligno della pleura nei comuni italiani (1988-1997)". Si legge alla pagina 11: "Emergono da questo studio alcuni comuni nei quali si trovano raffinerie di petrolio (Falconara) e stabilimenti petrolchimici (Brindisi, Augusta). In questi settori lavorativi vi è una rilevante presenza di amianto, estesamente utilizzato in passato per l'isolamento termico, e tuttora presente in grandi quantitativi. I lavoratori maggiormente esposti sono stati gli addetti alla manutenzione. Un'accresciuta incidenza di mesoteliomi tra i lavoratori della chimica è stata dimostrata in Italia da Gennaro et al. Dati comparabili sono stati prodotti in Canada da Finkelstein e negli USA da Dement et al. " Nel periodo in studio, cioè gli anni compresi tra il 1988-1997, lo stesso rapporto riporta 26 decessi nella provincia di Brindisi tra i maschi con un tasso standardizzato di 1,56 casi x 100.000 abitanti (pag. 21) mentre **nel comune di Brindisi nello stesso periodo sono state registrate 16 morti, comprendenti sia i maschi che le femmine, contro i 9,36 attesi** (pag 26) con un SMR di 171, ossia con un eccesso rispetto alla media nazionale di 1.7 volte. Questo dato della città di Brindisi è congruo con le attività presenti (petrolchimica, cantieristica) in cui la presenza di amianto è stato cospicua. La sua attuale presenza, sebbene l'impiego sia cessato, costituisce un rischio soprattutto per il ritardo della bonifica e la mancanza di controlli. Questo studio rappresenta solo una conferma di quanto la realtà brindisina abbia avuto ricadute sanitarie derivanti dalle attività industriale (9).

## **GLI STUDI SUI GRUPPI OPERAI A RISCHIO**

### **A) LO STUDIO DI MORTALITA' TRA I LAVORATORI DELLA PRODUZIONE DI CLORURO DI VINILE**

Un altro tipo di studi è quello costituito dalle osservazioni condotte su gruppi di operai esposti allo stesso rischio lavorativo. Il cloruro di vinile (CVM) e il suo polimero, policloruro di vinile (PVC), è stato prodotto a Brindisi per molti anni. La produzione su base industriale del CVM è cominciata negli anni '30. A partire dal monomero viene polimerizzato il PVC, materia plastica tra le più diffuse ed utilizzate nei paesi industrializzati. La concentrazione di CVM nell'ambiente di lavoro, e quindi l'esposizione dei lavoratori, sono state molto elevate nelle fasi iniziali di produzione; una prima riduzione dell'esposizione è avvenuta, per motivi di sicurezza, intorno agli anni '50, ed una seconda negli anni '60, in seguito alla segnalazione di casi di acrosteolisi (frammentazione delle ossa delle dita delle mani e dei piedi per via del danno ai capillari sanguigni prodotto dal CVM). A Brindisi la produzione è andata avanti fino al 1999 quando l'esercente dell'impianto, la multinazionale EVC, ha dismesso la produzione per ragioni di convenienza economiche alle aziende di istituire il registro dei lavoratori esposti al CVM e il sindacato dei chimici, che aveva già condotto nel 1975 una prima indagine sullo stato di salute dei lavoratori impegnati nella produzione all'inizio degli anni '90, che il laboratorio di Igiene Ambientale dell'Istituto Superiore di Sanità, organismo tecnico del Ministero della Sanità, un'indagine di mortalità sui 5946 lavoratori esposti in 9 impianti italiani tra cui Brindisi. Gli autori dello studio rinvennero all'epoca solo 6 casi di morti per tumore, di cui 1 del fegato ed uno del sistema linfoematopoietico con un SMR (Tasso standardizzato di mortalità) di due volte e mezzo maggiore rispetto all'atteso, nazionale e regionale, nel primo caso e di oltre una volta e mezzo per il caso del linfoma.

Mentre negli altri stabilimenti lo studio è stato aggiornato, ciò non è avvenuto per Brindisi. Si pensi che nel procedimento penale riguardante queste morti, ma inspiegabilmente fermo negli uffici giudiziari, i casi di epatocarcinomi, alla fine degli anni 90 era saliti a 8.

## **B) LO STUDIO CONTENUTO NELLA CONSULENZA TECNICA MEDICO-LEGALE DEL PROF. CESARE MALTONI NEL PROCEDIMENTO PROMOSSO DALLA PROCURA DELLA REPUBBLICA DI BRINDISI "NEI CONFRONTI DI EVC (EX ENICHEM, EX MONTEDISON)"**

Le indagini giudiziarie, anche quando non approdano in dibattimento, sono spesso utili per acquisire elementi di verità anche scientifica e sanitaria che le istituzioni a ciò preposte non riescono a fornire. Lo studio di Maltoni è uno studio di mortalità ma anche di incidenza di malattie provocate dal CVM e ha riguardato 1571 lavoratori variamente esposti a CVM, è stato condotto tra il 1997, data di inizio dell'attività peritale, e il giugno 2000, data del deposito della Consulenza. Maltoni rinviene 83 casi di acrosteolisi, 2 casi di morbo di Raynaud e 4 casi di sclerodermia (morbo di Dupuytren). Incidentalmente rinviene 18 casi di asbestosi tra i lavoratori di una ditta dell'appalto dovuta ad esposizione ad amianto. Ma tornando al CVM, Maltoni osserva 7 casi di tumore epatico (SMR=171) e 9 casi di tumori maligni del sistema emolinfopoietico (SMR=147) di cui 3 per morbo di Hodgkin (SMR=385) e 5 per leucemia (SMR=183). Rispetto allo studio del 1991, Maltoni trova più casi e conferma un eccesso di questi due tipi di tumore nel gruppo lavorativo del CVM. Questo è normale e spiegabile con il fenomeno del periodo di latenza: tra l'esposizione a una sostanza cancerogena e l'insorgenza del tumore devono passare a volte alcuni decenni. Se si continuasse a ricercare si vedrebbe che i decessi per queste cause sono ulteriormente aumentati.

## **CONCLUSIONI**

Sono stati qui sinteticamente esposti i dati di mortalità rilevati sulla popolazione brindisina da istituzioni indipendenti o da ricercatori nell'ambito di attività scientifiche richieste da indagini giudiziarie. Tale lavoro è stato reso necessario per la mancanza di una rilevazione epidemiologica locale che vada oltre la statistica descrittiva. Gli studi presentati hanno il pregio di effettuare anche statistica inferenziale sui dati locali, cioè di confrontarli con quelli regionali e nazionali e verificare, attraverso opportuni test statistici, se il loro discostarsi da questi sia dovuto o meno al caso.

I riscontri sono purtroppo negativi nel senso che in Brindisi si rilevano eccessi di mortalità per alcune malattie, cardiovascolari e neoplastiche e ciò è sicuramente dovuto all'inquinamento ambientale. Da questo dato bisogna partire per ogni ulteriore decisione industriale, verificando cosa viene prodotto, come viene prodotto, se si possa produrre in maniera più moderna e più sicura nonché realizzando o potenziando le strutture pubbliche che attuino controlli indipendenti sulle emissioni e sulle immissioni.

## NOTE

(1) "L'uomo va, sempre e comunque, difeso e l'onere delle prove sta tutto e sempre sulle cose, soprattutto su chi le produce e le immette nell'uso umano, nell'ambiente di vita ed in particolare di lavoro. Quindi estrapolare che una sostanza certamente cancerogena per altri organismi diventa possibilmente cancerogena per l'uomo è perfettamente corretto e conclusivo; la vita dell'uomo va difesa non solo dai danni ma anche dai rischi, va riparata dai colpi ma anche dalle ombre se queste proiettano una minaccia di malattia o di morte. Tanto più se si nota che la estrapolazione retrograda è quasi sempre vera: le sostanze che si sono dimostrate cancerogene per l'uomo sono tali anche per altri organismi non umani" Giulio Alfredo Maccacaro in "Epidemiologia e prevenzione, autunno 1976. Giulio A Maccacaro nacque a Codogno (MI) nel 1924 e concluse la sua carriera accademica nell'Università di Milano sulla Cattedra di Biometria e Statistica Medica. Negli anni 70 diresse la collana "Salute e Società" dell'ETAS/Kompass, dal 1972 la collana "Medicina e Potere" dell'editore Feltrinelli (13 volumi), fu direttore di "Sapere" dal 1974. Prima di morire fonderà la rivista "Epidemiologia e Prevenzione". Membro di commissioni scientifiche italiane e internazionali, orientò le sue ricerche alla statistica medica, nei suoi aspetti sanitari e clinici e alla biometria genetica, tassonomica, farmacologica e dei saggi biologici. Dando notizia della sua scomparsa nel 1977 nei cartelli affissi nei corridoi dell'Istituto Tumori che in Milano ospitava l'Istituto di Biometria e Statistica Medica si poteva leggere: "Sabato mattina a seguito di infarto è morto il professor Giulio Maccacaro! Uomo di grande cultura e scienza non utilizzò la posizione di docente presso l'Istituto di Biometria per conquistare facili privilegi. Mise invece la sua grande intelligenza e conoscenza scientifica al servizio dell'interesse di tutti i lavoratori. Il suo impegno sociale gli costò tempo, energie, denaro che con estremo disinteresse metteva al servizio di iniziative sociali come l'impegno per la medicina sociale e preventiva e la fondazione di autorevoli riviste. I lavoratori democratici lo ricordano commossi e orgogliosi che un Uomo simile abbia scelto di stare con loro. Maccacaro vivrà nella nostra lotta!"

(2) "Relazione sullo stato di salute della popolazione 2000, Unità di Epidemiologia e Statistica, AUSL BR1"

(3) *Epidemiol Prev* 2002, 26 (6) suppl: 1-56

(4) : *"In tempi più recenti- si legge nel capitolo Materiali e Metodi del rapporto - è stata suggerita, nell'ambito degli studi descrittivi ambientali, l'opportunità di includere nel novero dei possibili confondenti anche fattori di tipo socio-economico. Il livello sociale ed economico, in effetti, è associato a numerosi esiti sanitari ed è stato più volte osservato, per esempio come la mortalità per tutte le cause sia più elevata tra i ceti meno abbienti. Qualora si verificasse un'associazione anche con esposizioni ambientali, si sarebbe in presenza di confondimento, cioè a fattori legati simultaneamente a esposizione e mortalità. In altre parole, dato che i residenti in aree compromesse dal punto di vista ambientale tendono ad appartenere a classi sociali più svantaggiate, un'eventuale maggiore mortalità potrebbe far pensare a un legame con le condizioni ambientali mentre potrebbe essere riconducibile a eterogeneità di natura socio-economica. Il controllo di tale effetto di confondimento può essere effettuato applicando il consueto procedimento di standardizzazione, cioè valutando se l'associazione tra ambiente e salute ha luogo non tra la popolazione nel suo complesso ma all'interno di strati di livello socio economico uniforme. A tale scopo occorre definire misure del livello socio economico utili per classificare la popolazione in studio...Si è costituito un indice di deprivazione comunale...sulla base delle seguenti variabili di censimento, dando a ognuno lo stesso peso: a)proporzione della popolazione di più di sei anni di età con sola licenza elementare o meno; b) proporzione di disoccupati tra la popolazione attiva; c) proporzione della popolazione abitante in case non di proprietà; d) proporzione di famiglie di genitori soli con figli; e) superficie media delle abitazioni"*.

(5) con l'espressione "statisticamente significativo" si intende che l'eccesso non è imputabile con elevato grado di probabilità - in genere al 95% - al caso; sembra opportuno ricordare che si sta parlando comunque di vite umane e non delle fluttuazioni statistiche dei valori delle azioni o dei

prezzi al consumo e quindi anche eccessi significativi devono preoccupare.

(6) *European Journal of Epidemiology*, 2004

(7) Gli studi caso-controllo si propongono di verificare se un certo agente o una certa condizione di vita può essere considerata causa di una malattia. Tali studi considerano sempre due gruppi di soggetti: uno di malati o affetti dalla particolare condizione in studio, che costituiscono i casi ed uno di soggetti aventi le stesse caratteristiche dei primi (i controlli) i quali differiscono dai casi solo per non essere affetti dalla malattia. La raccolta dei dati anamnestici (la storia personale dei soggetti, sanitaria e non) deve avvenire in modo identica per i due gruppi. L'analisi statistica verte tutta sulla ricerca se, in passato, i casi sono stati esposti, in modo diverso rispetto ai controlli, ad un di rischio (da Signorelli C, **Elementi di metodologia epidemiologica, Società Editrice Universo - Roma, 1988**)

(8) "I sarcomi dei tessuti molli a Mantova; stima dell'incidenza e indagine caso-controllo sulla residenza in prossimità del polo industriale", ASL Mantova, Istituto Superiore di Sanità-Laboratorio di Igiene Ambientale-Reperto di Epidemiologia Ambientale, ISPESL-Dip Medicina del Lavoro, Università "La Sapienza"- Dip. Medicina Sperimentale e Patologia. In press.

(9) Presso il Tribunale di Brindisi Sezione Penale è in corso un processo che vede imputati 20 dirigenti Montedison Enichem per la morte di due lavoratori per mesotelioma pleurico (per un terzo, morto nel 1989, il reato è prescritto)

(10) Pirastu R., Belli S, Bruno C, Comba P, De Santis M, Foa V, Maltoni, Masina A, Reggiani A. La Mortalità dei produttori di cloruro di vinile in Italia. *Medicina del Lavoro*, 1991, 82. 5:388-423

(11) *"Già fin d'ora però, sulla base di quanto già sappiamo, è necessario attenersi a rigorosi principi di precauzione, cioè abbassare quanto più è possibile i livelli espositivi, in considerazione del fatto che più è basso questo livello minori sono i rischi, anche se, per quanto riguarda i rischi cancerogeni, non esiste livello espositivo, per quanto basso, senza rischio."*

Con queste parole scritte per *Repubblica* qualche settimana fa, quasi un testamento inconsapevole, il Professor Cesare Maltoni diceva la sua prestigiosa opinione su ciò che conviene fare riguardo al nuovo problema per la salute collettiva rappresentato dai campi elettromagnetici. Il principio che esprimeva è lo stesso valido per tutte le sostanze e gli agenti in grado di provocare i tumori nell'uomo, molte delle quali da lui personalmente individuate in lunghi anni di ricerca.

Oltre a dirigere un reparto oncologico del S.Orsola di Bologna. Cesare Maltoni è stato il fondatore dell'Istituto Ramazzini, dal nome del medico settecentesco che aveva fatto nascere la medicina dei lavoratori, dove svolgeva le sue ricerche di laboratorio ed epidemiologiche. Sapeva passare dal letto dell'ammalato al laboratorio dove testava sulle cavie le sostanze con cui i lavoratori e noi tutti possiamo venire in contatto. Così ha scoperto la cancerogenicità del cloruro di vinile, delle benzine senza piombo, la capacità del benzene di provocare tumori diversi dalla leucemia, per citare solo alcune delle più importanti fatiche. E poi credeva nella registrazione e nello studio delle cause di morte come strumento per le scelte politiche di un buon amministratore: da qui i registri di mortalità in tanti comuni italiani compresi diversi in Puglia. Aveva istituito il primo registro italiano dei mesoteliomi, i tumori provocati dalle fibre di amianto e aveva così appurato tutte le possibili modalità di esposizione. **Da "E' Morto Cesare Maltoni: la scienza a servizio della salute dei lavoratori" di Maurizio Portaluri in "Nuovo Quotidiano" del 27.1.2001.**







**LEGAMBIENTE**

Onlus

**Il punto della situazione nei procedimenti penali in corso presso  
il Tribunale di Brindisi**

Dall'indagine sul petrolchimico di Brindisi, attivata sulla base dei diversi esposti-denuncia presentati negli anni dalle associazioni ambientaliste e dai familiari degli operai deceduti per tumore, quali esposti a diversi prodotti tossici e cancerogeni, sono partiti i diversi procedimenti penali in corso presso il Tribunale di Brindisi che si dispiegano in diverse fasi processuali:

\* Quello in cui si contestano fattispecie di reato che vanno dall'omicidio colposo alle lesioni personali gravissime e che riguarda l'esposizione dei lavoratori ad amianto, dopo il rinvio a giudizio di tutti gli indagati, si trova dinnanzi al Tribunale monocratico –prima sezione penale-, in fase dibattimentale, precisamente al momento della discussione finale delle parti, con le prossime udienze all'uopo fissate (per il 29 e 30 settembre discussione PM e Parti civili, e 3-5-6 e 7 ottobre discussione delle difese);

\* Quello in cui si contestano l'omissione dolosa di cautele e gli altri reati ambientali, anch'esso in fase di dibattimento, con rinvio a giudizio di tutti gli indagati e prossima udienza, dinnanzi al Tribunale monocratico -seconda sezione penale-, prevista per il 6 dicembre;

\* Quello più controverso, in cui si contestano ai dirigenti delle imprese reati gravi quale l'omicidio colposo per l'esposizione dei lavoratori al CVM e che si trova in fase di opposizione alla richiesta di archiviazione dinnanzi al Gip, in camera di consiglio, con al momento il Pm che interloquisce a sostegno della sua tesi e contro le diverse opposizioni presentate dai difensori delle persone offese (prossima udienza fissata per il 14 ottobre con il completamento dell'interloquazione del Pm ed inizio della discussione per le persone offese).



## LEGAMBIENTE

Onlus

Il quadro processuale in corso ci è perfettamente noto, in quanto l'associazione parteciperà ai diversi procedimenti a sostegno delle ragioni delle persone offese, manifestando sin da ora la propria volontà di costituirsi, ove ancora non lo abbia fatto, parte civile.

Legambiente ritiene che in fase di indagini ed in ambito processuale molto si sia fatto per individuare le responsabilità che hanno portato alla morte i numerosi operai e quadri impiegati nel petrolchimico. Di questo va dato atto agli inquirenti ed alle forze di polizia giudiziaria che hanno operato, ai consulenti tecnici dei diversi PM, nonché ai legali delle persone offese. Grazie a questo immane lavoro, infatti, quasi ogni procedimento attivato contro i dirigenti di tali imprese ha portato al rinvio a giudizio degli indagati, verso la verifica giudiziale delle responsabilità e l'eventuale punizione dei colpevoli.

Ci preme però spendere alcune parole circa la condizione processuale che affrontano le persone offese nell'opposizione alla richiesta di archiviazione formulata dal PM –Dott. Giuseppe De Nozza- in riferimento alle responsabilità per patologie da esposizione a CVM. Legambiente dichiara la propria contrarietà anche solo alla possibilità che si giunga alla archiviazione del procedimento, in quanto ciò significherebbe non pervenire alla determinazione della realtà lavorativa e non capire se e come questi lavoratori siano stati esposti a tale composto chimico, nonché perché siano deceduti per forme tumorali.

Il Pm nella discussione a sostegno della sua richiesta di archiviazione, come negli atti prodotti al Gip per quel provvedimento, parla di valutazione completa ed esaustiva degli atti di indagine compiuta dai suoi tecnici –tra i migliori studiosi della materia- sulle patologie riscontrate nelle persone offese, ma tra le quali non risulterebbe quella per cui è scientificamente dimostrato il nesso di causalità tra esposizione a CVM ed evento (ricorrenza delle forme tumorali dell'angiosarcoma epatico). Questi studiosi, esperti epidemiologi di fama internazionale al più avrebbero ritenuto esistente solo una "ricorrente possibilità" che



## **LEGAMBIENTE**

Onlus

all'esposizione possa seguire, conclamandosi, altra figura tumorale (vescica, polmoni.....) non escludendo l'apporto di concause nella sua determinazione.

Tali determinazioni hanno convinto il PM a ritenere di non riuscire a sostenere l'accusa in giudizio, corroborate dai risultati in diritto cui la famosa sentenza Franzese tenderebbe in materia di determinazione di responsabilità nei reati omissivi propri. A sostegno della sua tesi, inoltre, proprio nell'ultima discussione lo stesso PM si è riportato ai contenuti delle sentenze del Tribunale di Venezia, procedimento speculare a questo, in cui a suo dire non si sarebbe giunti neanche in appello al riconoscimento delle responsabilità contestate ed alla condanna al risarcimento verso le parti civili.

Riteniamo che ogni giurista debba interpretare la legge e compiere gli atti conseguenti in piena libertà ed autonomia, ma dovrà farlo con la consapevolezza degli effetti del non portare a conoscenza il Tribunale di quali fossero le condizioni di lavoro, le modalità di esercizio, di tutti quegli aspetti che hanno convinto le vittime ed i loro familiari a chiedere che venisse fatta giustizia, elementi che una collettività ha il diritto di conoscere.

Riteniamo, inoltre, non si possa giungere sic et simpliciter ad escludere l'esistenza del nesso causale tra patologia conclamata ed esposizione a CVM, trasformando una "ricorrente possibilità" di riscontrare tra gli esposti altre forme tumorali diverse dall'angiosarcoma epatico (vescica, polmone, ecc) in "nessuna possibilità", in quanto da numerosissimi studi e pubblicazioni internazionali, in particolare dell'OMS questa nuova tendenza risulterebbe sempre più acclarata. Inoltre, quando negli atti si afferma di non aver trovato casi di angiosarcoma epatico tra le patologie esaminate negli esposti, non si tiene conto che le ricerche e gli studi epidemiologici sulle coorti, qui come in tutto il sud Italia, solo negli ultimi anni hanno trovato affermazione. Quindi, data l'inesistenza di un efficace screening di tali patologie tra i medici di base, e nei reparti ospedalieri specializzati -avviato nel breve periodo- per molti anni le forme tumorali delle coorti di brindisi sono state diagnosticate e curate



**LEGAMBIENTE**

Onlus

esclusivamente nei grandi centri del nord e quindi se pur vi fosse stato riscontro della loro esistenza, comunque non ne risulterebbe traccia.

In merito alle risultanze della sentenza delle Sezioni Unite del 2002 (Franzese) sulla determinazione del nesso di causalità nei reati omissivi propri, riteniamo non condivisibile l'interpretazione del PM in quanto la Suprema Corte sarebbe intervenuta per dirimere un contrasto interpretativo verificatosi in seno alla sez. IV della stessa e relativo alle fattispecie di reato proprie della colpa professionale medica.

La giurisprudenza citata offre elementi importanti perché il Giudice, e non il requirente, nello spiegare il suo prudente apprezzamento, possa determinare l'esistenza della responsabilità facendo attenzione al riscontro di tutti quei fattori che la dimostrino con margini di probabilità vicini alla certezza. Quindi, non condividiamo questa limitazione all'esercizio dell'azione penale ovvero della ricerca delle responsabilità e delle verità connesse basata principalmente sulla ritenuta esclusione del nesso di causalità, e senza aver valutato l'esistenza di altri importanti elementi di fattispecie, quali quello oggettivo e soggettivo.

Concludiamo con l'invito a partecipare alle prossime udienze dei citati procedimenti, come su indicate, per prendere atto delle istanze e delle necessità manifestate dalle famiglie delle vittime degli esposti, direttamente dalla voce dei lavoratori, di come si svolgessero anni addietro le diverse fasi ed attività nel petrolchimico, di quanto questi racconti spesso "sconcertanti" possano, pensando alle morti per tumore, oggi essere toccanti.

# FORUM AMBIENTE SALUTE E SVILUPPO

c/o studio legale "Carlo De Carlo"  
Via Casimiro 6 – 72100 BRINDISI  
TEL-0831/524136 - 524137

---

## NOTA DEL FORUM SUI "MORTI DEL PETROLCHIMICO" PER LA COMMISSIONE PARLAMENTARE SUGLI INFORTUNI SUL LAVORO E LE MORTI BIANCHE IN VISITA A BRINDISI IL 26 SETTEMBRE 2005

### PREMESSA

Nella piena consapevolezza che la Commissione Parlamentare non può esprimere alcuna valutazione in ordine agli sviluppi dei processi per le morti bianche a Brindisi, il Forum offre le seguenti considerazioni ed i seguenti rilievi critici in merito alla richiesta di archiviazione del Procuratore della Repubblica di Brindisi depositata il 4 maggio 2004 in merito alle indagini relative a malattie e morti di dipendenti del petrolchimico e delle ditte appaltatrici verificatesi secondo i denunzianti per l'insorgenza di patologie contratte dai lavoratori a causa della loro esposizione a cloruro di vinile monomero (CVM). Si tratta di una richiesta di archiviazione fondata sostanzialmente sul ritenuto difetto del nesso di causalità fra la detta esposizione e le malattie. Il Forum offre tali rilievi per la eventualità che possano essere utilizzati dalla Commissione in vista di possibili interventi politico-amministrativi rivolti a non aggravare (con nuovi impianti pericolosi come il rigasificatore) ed a sanare la grave situazione nella quale si trovano i lavoratori a Brindisi ed in vista anche di interventi legislativi intesi a rendere meno difficoltosa (con riferimento alla disciplina sul rapporto di causalità) la richiesta di giustizia di lavoratori che contraggono il cancro ed altri gravi malattie per la loro esposizione a sostanze inquinanti.

### UN PASSO DELLA RICHIESTA DI ARCHIVIAZIONE DAL QUALE EMERGE LA GRAVITA' NELLA QUALE SI TROVANO I LAVORATORI ED I CITTADINI DI BRINDISI

Il Procuratore della Repubblica nel sostenere il difetto di rapporto eziologico tra le morti e l'esposizione al CVM fa riferimento ai cosiddetti fattori alternativi e così si esprime mettendo in rilievo una situazione gravissima che va segnalata all'attenzione della Commissione: *"Come riferito, in precedenza, il terreno dei fattori alternativi è terreno da attraversare indenni con enormi difficoltà e lo è ancor di più in una realtà ambientale qual è quella di Brindisi, nella quale il PM precedente ritiene che la prova certa ed univoca così come richiesto dalla suprema corte di Cassazione che la patologia tumorale non si sia verificata per altre cause o per l'interazione di altri fattori, sia impossibile da acquisire, trattandosi di una realtà fisica.... nella quale insiste uno stabilimento petrolchimico, all'interno del quale vengono prodotte ed utilizzate più sostanze tossiche – basti pensare all'impiego del fosgene nel vicino impianto MDI, classificato quale gas nervino in grado di, a determinate concentrazioni, di rilevarsi letale per il polmone e, quindi, per la salute umana, di una realtà fisica nella quale insistono da decenni ben tre centrali termoelettriche alimentate con l'impiego del carbone e dell'orimulsion i cui effetti non benefici sull'organo polmonare si danno per conosciuti; di una realtà fisica nella quale in una altissima concentrazione di linee elettriche ad altissima ed alta tensione in grado di sviluppare un imponente campo elettromagnetico, sospettato da qualche anno di essere un possibile cancerogeno perchè idoneo ad alimentare il rischio di una particolare tipologia di cancro al sistema emolinfopoietico, costituita dalla leucemia; di una realtà fisica nella quale, a qualche chilometro di distanza dal polo*

*energetico, insiste uno dei più considerevoli agglomerati di discariche di rifiuti di qualsivoglia natura dell'intera regione Puglia; di una realtà fisica nella quale l'acqua della falda superficiale che circola a più diretto contatto con i terreni oggetto di coltura è gravemente inquinata non solo a Brindisi ma anche a più di qualche chilometro di distanza dalla città; di una realtà fisica nella quale, in questo caso come altrove, insistono i fumi del traffico veicolare”*. Si tratta di un elenco allarmante ma notevolmente incompleto che dimostra comunque come a Brindisi i lavoratori e i cittadini possano morire di cancro non solo per l'esposizione a CVM ma anche perchè a contatto con numerose altre sostanze nocive.

## QUALCHE RILIEVO SUL RITENUTO DIFETTO DEL NESSO CAUSALE

La richiesta di archiviazione risulta costruita su una concezione del rapporto di causalità del reato omissivo improprio erronea, inaccettabile e molto lontana dall'orientamento della sentenza dell' 11 settembre 2002 n. 30328 delle Sezioni Unite penali della Corte di Cassazione che pur viene dal Procuratore della Repubblica di Brindisi ripetutamente invocata a sostegno del suo assunto. Ed invero nella richiesta di archiviazione si dice che la Corte Suprema avrebbe ribadito che il giudice, nella ricostruzione del nesso di derivazione tra una determinata condotta ed un determinato evento, *“debba avvalersi della scienza e che possa spendere a tal fine non solo leggi scientifiche di tipo universale ma anche leggi di natura probabilistica purché queste ultime esprimano una frequenza di probabilità prossima alla certezza”*.

In realtà la sentenza delle Sezioni Unite dell' 11 settembre 2002 non dice in alcun modo che le *“leggi di natura probabilistica”*, per avere rilievo penale ai fini del rapporto eziologico fra condotta omissiva ed evento, devono esprimere *“una frequenza di probabilità prossima alla certezza”*. Ciò che invero dicono le Sezioni Unite non è che le leggi di natura probabilistica devono presentare una frequenza prossima alla certezza ma che *“non è sostenibile che si elevino a schemi di spiegazione del condizionamento necessario solo le leggi scientifiche universali e quelle statistiche che esprimono un coefficiente prossimo ad uno, cioè alla certezza”*. Ed infatti le Sezioni Unite affermano testualmente *“E' indubbio che coefficienti medio-bassi di probabilità cosiddetta frequentista per tipi di evento, rilevati dalla legge statistica (ed ancor più da generalizzazioni empiriche del senso comune o da rilevazioni epidemiologiche), impongano verifiche attente e puntuali sia della fondatezza che della specifica applicabilità nella fattispecie concreta. Ma nulla esclude che anch'essi, se corroborati dal positivo riscontro probatorio, condotto secondo le cadenze tipiche della più aggiornata criteriologia medico-legale, circa la sicura non incidenza del caso di specie di altri fattori interagenti in via alternativa, possano essere utilizzati per il riconoscimento giudiziale del necessario nesso di condizionamento. Viceversa, livelli elevati di probabilità statistica o schemi interpretativi dedotti da leggi di carattere universale, pur configurando un rapporto di successione tra eventi rilevato con regolarità o in numero percentualmente alto di casi, pretendono sempre che il giudice ne accerti il valore eziologico effettivo, insieme con l'irrilevanza nel caso concreto di spiegazioni diverse, controllandone quindi l'attendibilità in riferimento al singolo evento ed all'evidenza disponibile.”*

E poi la Suprema Corte, ribadendo l'inattendibilità dei criteri quantitativi, afferma che *“se nelle scienze la spiegazione statistica presenta spesso un carattere quantitativo, per le scienze sociali come il diritto – ove il relatum è costituito da un comportamento umano – appare, per contro, inadeguato esprimere il grado di corroborazione dell'explanandum e il risultato della stima probabilistica mediante cristallizzati coefficienti numerici, piuttosto che enunciare gli stessi in termini qualitativi”*. Con la conseguenza che *“rimane compito ineludibile del diritto e della conoscenza giudiziale stabilire se la postulata connessione nomologica che forma la base del libero convincimento del giudice ... sia effettivamente pertinente e debba considerarsi razionalmente credibile, sì da attingere”* il necessario *“risultato di certezza processuale”*. L'esigenza di pervenire

alla necessaria (nei limiti dell'umanamente possibile) "certezza processuale" costituisce quindi la scelta di fondo che caratterizza la citata sentenza delle Sezioni Unite. E' insomma la probabilità logica che costituisce la verifica aggiuntiva dell'impiego della legge statistica nel singolo evento e della persuasiva e razionale credibilità dell'accertamento giudiziario. Ed è per questo che le Sezioni Unite testualmente affermano: *"il processo logico ... deve condurre, perché sia valorizzata la funzione ascrittiva dell'imputazione causale, alla conclusione caratterizzata da un alto grado di credibilità razionale, quindi alla certezza processuale che, esclusa l'interferenza di decorsi alternativi, la condotta omissiva dell'imputato, alla luce della cornice nomologica e dei dati ontologici, è stata condizione necessaria dell'evento attribuibile perciò all'agente come fatto proprio. Ex adverso, l'insufficienza, la contraddittorietà e l'incertezza probatoria, quindi il plausibile e ragionevole dubbio, fondato su specifici elementi che in base all'evidenza disponibile lo avvalorino nel caso concreto, in ordine ai meccanismi sinergici dei plurimi antecedenti, perciò sulla reale efficacia condizionante della singola condotta omissiva all'interno della rete di causazione, non può non comportare la neutralizzazione dell'ipotesi prospettata dall'accusa e l'esito assolutorio ..."*

Il fatto è che la richiesta di archiviazione opposta finisce implicitamente per ritenere che, per la fondatezza dell'accusa, la certezza scientifica deve risultare oltre il ragionevole dubbio alterando così l'orientamento del Supremo Collegio secondo il quale invece, per l'esito assolutorio, è l'incertezza del riscontro probatorio che deve emergere al di là di ogni ragionevole dubbio. Dubbio ragionevole che può essere solo quello consistente e rilevante che perdura dopo che si è fatto ricorso a tutte le possibilità probatorie e logiche secondo i criteri della razionalità e della obiettività, possibilità probatorie e logiche che nel caso in esame non sono state attentamente e pienamente colte né adeguatamente utilizzate. Ed è il processo, proprio quel processo negato dalla richiesta di archiviazione, che si rende garante – come il PM Casson nell'atto di appello del processo di Venezia – del fatto che quando sono in gioco valori di così alto rilievo, come la libertà personale da un lato e la vita umana dall'altro, la ipotesi di colpevolezza deve essere sottoposta a valutazione non con astratti meccanismi a punteggio ma con la ricerca di tutti gli elementi probatori e con il loro ampio ed approfondito esame. In modo così da garantire non solo che l'imputato abbia la più ampia possibilità di difesa ma anche, quando è superato il dubbio ragionevole sulla sua colpevolezza, che i fini collettivi di salvaguardia di beni e valori primari siano realizzati.

E' invero di tutta evidenza che il PM non ha sottoposto ad attenta valutazione critica le risultanze degli accertamenti tecnici disposti né ha percorso con la sua iniziativa investigativa l'intera area delle indagini esperibili. Egli, in punto di fatto, pur nell'ampiezza espositiva del suo discorso, si è in sostanza limitato a pronunciare un apodittico "ipse dixit" con riferimento al discutibilissimo esito della citata consulenza e, in diritto, ha interpretato erroneamente l'autorevole pronunciamento delle Sezioni Unite penali del Supremo Collegio, pervenendo così ad una richiesta di archiviazione che è frutto di un parere peritale assolutamente infondato e di una valutazione tecnico-giuridica del tutto inaccettabile.



## CONSIDERAZIONI MEDICO SCIENTIFICHE IN ORDINE ALLA RICHIESTA DI ARCHIVIAZIONE

### LA PROBABILITA'

Va innanzitutto precisato che le considerazioni ed i rilievi che possono "prima face" apparire estranee agli specifici interessi difensivi del presente atto, sono in realtà appropriati e meritano attenzione perché sono rivolti a mettere in luce l'infondatezza dell'impianto logico, delle risultanze investigative e delle argomentazioni conclusive che costituiscono il contenuto della richiesta di archiviazione formulata dal Procuratore della Repubblica di Brindisi a seguito delle indagini intese ad accertare se i lavoratori impiegati in alcuni impianti dello stabilimento petrolchimico deputati alla produzione del cloruro di vinile e del policloruro di vinile siano stati esposti a concentrazioni di dette sostanze tali da cagionare malattie e decessi.

Più volte il PM sostiene che *"ove la certezza o la quasi certezza che l'insorgenza di una determinata patologia cancerogena sia la conseguenza dell'esposizione del lavoratore a determinate sostanze è pressoché impossibile da acquisire, essendo sconosciuto tutt'ora all'uomo il processo causale della patologia cancerogena"* (pag 10); che *"è attualmente ignoto alla scienza medica il processo causale che porta all'insorgenza della patologia cancerogena"* (pag 11) e che *"la materia delle malattie professionali e, più in generale, la medicina costituiscono il classico settore nel quale in grandissimo numero di casi la spiegazione del nesso causale tra una determinata condotta ed un determinato evento non può avvalersi dell'ausilio delle leggi scientifiche di tipo universale ma deve fare leva sulle leggi scientifiche di natura probabilistica che affermano per l'appunto che in un numero di casi pari a cento ma più o meno prossimo a cento al verificarsi di un determinato evento se ne è osservata la verifica di un altro"* (pag 13). Ed a tale riguardo si fa osservare che la mancata conoscenza degli eventi biomolecolari sequenziali che in una o più cellule hanno dato origine al cancro in un singolo soggetto nulla toglie alla conoscenza scientifica della capacità di un determinato agente di produrre il cancro nell'uomo. Nessuno invero vorrà dubitare che i principi Borgia, i quali avevano impiegato nel '500 l'arsenico per eliminare alcuni avversari, non si debbano considerare responsabili della loro morte perché non si conosceva la patogenesi dell'arsenico, veleno che per il suo noto effetto letale la nobile famiglia impiegava! Anche fenomeni che potrebbero sembrare governati da leggi scientifiche di tipo generale come la caduta di un ponte determinano effetti che sono legati alla probabilità del verificarsi di situazioni concomitanti non sempre prevedibili. La probabilità attiene alla vita umana nel suo complesso ed anche alle scienze cosiddette esatte. Ne è conferma nella fisica quantistica il principio di indeterminazione di Heisenberg per il quale la posizione delle particelle elementari non è misurabile con precisione se non in termini di probabilità. Probabilità e certezza, che sono confinanti e talvolta persino si sovrappongono nelle scienze naturali, spesso si intersecano e si confondono nelle scienze sociali, tra le quali va indubbiamente annoverato il diritto, con la conseguenza che in esse le leggi probabilistiche vanno valutate con la massima attenzione e col necessario approfondimento.

### GLI STUDI EPIDEMIOLOGICI

Il PM ha dato incarico ad un collegio di esperti composto dai professori Candura, Poletto e Rodriguez. Alla pagina 23 della relazione peritale il Pubblico Ministero cita i lavori proposti alla sua attenzione da detto collegio ed in particolare gli studi di Mundt e di Simonato. Si premette che lo studio di Mundt citato dal PM alla pagina 36 rileva una consistente presenza di epatocarcinomi (CE) ma il PM parla solo dei 48 casi di angiosarcoma (ASF). Nella coorte americana dei lavoratori

del cloruro di vinile, Wong –il lavoro di cui lo studio Mundt rappresenta l'aggiornamento - dimostra che la mortalità per tumori primitivi epatici, cioè gli epatocarcinomi, rimane aumentata significativamente anche dopo aver escluso i casi di angiosarcoma. (Wong O et al. Am J Med 1991; 20:317-334). Nella stessa coorte aggiornata, Mundt (1999) ha esteso il follow-up sino al 1995, osservando 80 tumori epatici contro 22.23 attesi ( SMR=359; 95% CI =284-446). Poiché gli angiosarcomi erano 48 degli 80 casi di tumore epatico, i casi di epatocarcinoma sono 32 contro 22.23 attesi (assumendo che tutti gli attesi fossero epatocarcinomi). Ne consegue che l'SMR di epatocarcinoma è quindi 144 con limiti di confidenza al 95% compresi fra 98-203 (Mundt KA, Dell Ld, Austin RP, et al. Occ Environ Med 2000; 57:774-781).

Lo studio Simonato, che è del 1991, è stato aggiornato e pubblicato nel 2001 a primo nome di Ward con risultanze notevolmente emendate. Restano quindi un mistero le ragioni per le quali i consulenti del PM abbiano ommesso di sottoporre allo stesso l'aggiornamento dello studio Simonato pubblicato dieci anni dopo!

Circa la relazione tra esposizione a CVM e patologie tumorali epatiche è stato sostenuto da coloro che si oppongono al riconoscimento del rapporto tra CVM e CE che la letteratura scientifica esaminata fornisce evidenze ampiamente sufficienti a supportare l'ipotesi che l'esposizione prolungata a CVM può provocare l'insorgenza di angiosarcoma epatico (ASF). A detta dei CTU non altrettanto si può affermare per altre forme tumorali a carico del fegato ed in particolare per CE. Tale ipotesi - sempre a loro dire - può essere ragionevolmente sostenuta esclusivamente nei casi in cui un ruolo di principali fattori di rischio per il CE (per esempio un'infezione da virus epatico B o C) può essere escluso. **A conclusioni opposte** giungono però gli studi dell'Agenzia Internazionale per la Ricerca sul cancro (IARC), istituzione dell'Organizzazione Mondiale della Sanità, che già nel 1987 oltre a riconoscere la relazione tra ASF e CVM concludeva : *"diversi studi confermano che l'esposizione a CVM causa altre forme tumorali, vale a dire epatocarcinomi, tumori al cervello e al polmone e neoplasie del sistema emopoietico"*. Alle conclusioni dell'autorevole agenzia dell'OMS - che prima di rilasciare rapporti sulla cancerogenicità di una sostanza procede lungo una metodologia rigorosa e dichiarata e che negli anni successivi al 1987 non ha mai corretto queste conclusioni, come pure poteva fare dal momento che aggiorna continuamente il suo "data base" di evidenze - viene contrapposta una metanalisi (ossia una analisi di studi compiuti da più istituzioni) condotta da R. Doll (1988), noto epidemiologo e consulente Enichem, che concorderebbe sul nesso causale tra CVM e ASF ma che evidenzerebbe *"la mancanza di evidenza di rischio per altre forme tumorali con un'unica eccezione per il cancro del polmone, nel caso del quale fu riscontrato, per esposizione a dosi elevate, un rischio minimo"*. Secondo coloro che non riconoscono un rapporto eziologico tra CVM e CE, i singoli studi avrebbero quindi maggior credito dei rapporti dello IARC e ciò non è sostenibile. Essi inoltre citano lo studio multicentrico europeo coordinato dalla IARC, pubblicato nel 1991, noto come studio Simonato, già citato, per il quale non vi sarebbe eccesso di tumori epatici diversi dall' ASF e sul quale si ritornerà in modo specifico.

Lo studio europeo (Simonato 1991) è stato recentemente oggetto - come prima accennato - di un aggiornamento (Ward 2001) nel quale si riporta che "per i 10 casi istologicamente confermati come carcinoma epatocellulare (il nostro CE , ndr) si osserva una marcata relazione dose-risposta sia con la durata dell'esposizione che con l'esposizione cumulativa, suggerendo che l'esposizione a CVM può essere associata anche con questo tumore ". Non è corretto quindi escludere il nesso di causalità tra CVM e CE non solo perché non si può opporre uno studio singolo alle conclusioni IARC ma anche perché allo stesso studio (Ward 2001), aggiornamento di quello di Simonato, non si può attribuire una simile conclusione.

Sono forse necessarie alcune precisazioni riguardo al valore dei pronunciamenti IARC. I nuovi studi, per quanto ampi, sono una parte del tutto e si inseriscono nell'alveo degli studi precedenti; devono essere valutati da IARC nell'insieme e per cambiare una valutazione di IARC è necessario porre in essere tutto quel complesso meccanismo di approfondimento ai fini della classificazione ( o riclassificazione) di una sostanza, che costituisce proprio la garanzia della serietà e della affidabilità

dei pronunciamenti di IARC. Va ribadito, invece, che i risultati di singoli studi non mettono in discussione le suddette valutazioni; bensì essi contribuiscono all'insieme delle conoscenze in modo commisurato alla loro qualità. Quando IARC si è pronunciato sul CVM, a partire dal 1975, non si è mai contraddetto e non è mai tornato sui suoi passi, pur avendo avuto modo e occasione di riaffrontare il problema-CVM; le sue valutazioni complessive sul CVM sono il frutto del lavoro di molti studiosi e ricercatori, a livello mondiale, di varia origine scientifica, compresi quelli di origine industriale; IARC non ha mai incaricato l'uno o l'altro studioso di compiere autonomi accertamenti o verifiche quasi a delegare ad un singolo un'attività di conferma (o meno) di se stesso.

Quanti sostengono la mancanza di relazione tra epatocarcinoma e CVM citano, a Brindisi come a Marghera, due studi: quello di Mundt (2000) del quale riportano lo stretto rapporto tra CVM e ASF che nulla riferisce sul nesso di causalità con l'altro tipo di tumore epatico ed il già citato studio multicentrico europeo di Simonato (1991). E' necessario precisare che lo studio multicentrico europeo coordinato da IARC e condotto da Simonato (1991) e lo studio sulle coorti americane condotto da Wong (1991) sono stati successivamente aggiornati rispettivamente da Ward (2001) e da Mundt (2000).

A riguardo dello studio Simonato si è già detto che è stato aggiornato nel 2001 con pubblicazione a primo nome di Ward. Tale studio è sintetizzato dal dott. Pietro Comba, Direttore del Laboratorio di Igiene Ambientale dell'Istituto Superiore di Sanità in una consulenza al PM che in una revisione della letteratura, nella parte riguardante gli epatocarcinomi si esprime nei seguenti termini: *"Per quanto riguarda il carcinoma epatocellulare l'osservazione più recente è quella dell'aggiornamento dello studio multicentrico europeo (Ward et al 2001) che, per i 10 casi osservati, mostra una relazione dose-risposta sia per durata dell'esposizione che per esposizione cumulativa a CVM con un rischio circa triplo a partire dalla categoria di esposizione cumulativa 735-2379 ppm-anno. Tale risultato è in accordo con segnalazioni di casi pubblicate a partire dalla metà degli anni '70 e con analoghe osservazioni nell'ambito delle coorti italiane (Pirastu et al 1990), con il follow up di lavoratori tedeschi esposti ad elevati livelli di CVM (Leibach 1996) e con le più recenti indagini condotte a Taiwan precisamente uno studio caso controllo (Du & Wang 1998) ed uno studio retrospettivo di mortalità (Wong et al 2002). La plausibilità biologica dello sviluppo di epatocarcinomi è sostenuta da osservazioni su roditori (Drew 1983, Maltoni & Cotti 1988); inoltre in 11 di 18 casi esposti a CVM sono state rilevate mutazioni del gene p53 (Weihrauch et al 2000). La persuasività scientifica dell'evidenza epidemiologica relativa all'associazione tra CVM ed epatocarcinoma, integrata da considerazioni sulla congruità della durata dell'esposizione, può essere pertanto considerata molto elevata e consente di sostenere che il cloruro di vinile monomero ha svolto un ruolo eziologico determinante nell'insorgenza di casi di neoplasia epatica insorti nei soggetti esposti".*

Risulta poi davvero apodittica l'affermazione di chi sostiene che non è mai stato dimostrato con certezza che il CVM induca nella specie umana tumori extraepatici. Questa affermazione è smentita ancora una volta dalla IARC fin dal 1987. A questo riguardo viene incontro la citata sintesi del dott. Comba sulla evidenza e sulla probabilità d'insorgenza di differenti tipi di tumore negli esposti al CVM. *"L'evidenza epidemiologica relativa all'associazione tra esposizione a CVM e tumore del polmone può essere così riassunta. Nelle coorti che hanno condotto un'analisi specifica per gli insaccatori definiti come "solo addetti all'insacco" e "addetti all'insacco" esposti a elevati livelli di polvere di PVC si sono identificati incrementi di mortalità. Pertanto sulla base dei dati epidemiologici la persuasività scientifica della relazione causale fra l'attività lavorativa che comporta esposizione a polveri di PVC è elevata seppur gli studi non permettono di distinguere se tale effetto sia dovuto a CVM come tale o alla polvere di PVC". E ancora "La mortalità osservata per tumore dell'encefalo supera l'attesa pressoché nella totalità degli studi che riportano i risultati per questa causa. L'aggiornamento dello studio europeo (Ward 2001 Epidemiology, 2001 Nov;12(6):710-8. Update of the follow-up of mortality and cancer incidence among European*

*workers employed in the vinyl chloride industry. Ward E, Boffetta P, Andersen A, Colin D, Comba P, Deddens JA, De Santis M, Engholm G, Hagmar L, Langard S, Lundberg I, McElvenny D, Pirastu R, Sali D, Simonato L. Unit of Environmental Cancer Epidemiology, International Agency for Research on Cancer, Lyon, France) non rileva tendenze della mortalità per durata, latenza ed esposizione cumulativa, lo studio USA (Mundt 2000) non osserva tendenze per decade di follow up ma la mortalità nel decennio 1970-1979 mostra un picco analogamente a quanto si verifica per il tumore del fegato. L'assenza per il tumore dell'encefalo di andamenti per variabili temporali e di esposizione insieme al fatto che il numero degli osservati è spesso esiguo sono i principali limiti dei dati epidemiologici disponibili ai fini dell'attribuzione di un ruolo causale dell'esposizione a CVM nello sviluppo di questo tumore. Si può pertanto concludere che l'evidenza epidemiologica suggerisce un aumento di rischio per tumore dell'encefalo in relazione all'esposizione a CVM... Per quanto concerne la mortalità per tumori del sistema linfemopoietico, l'eterogeneità clinica e patologica di questa categoria di neoplasie può contribuire alla scarsa riproducibilità di risultati di studi diversi... Si può pertanto concludere che l'evidenza epidemiologica suggerisce un aumento di rischio per tumore del sistema emolinfopoietico in relazione all'esposizione al CVM".*

Sempre i sostenitori della mancanza di causalità tra CVM e CE asseriscono che sia anche da escludere che tale esposizione (CVM) possa indurre la cirrosi e la successiva evoluzione in senso neoplastico. **Tale affermazione è scientificamente infondata.** E' proprio nell'aggiornamento dello studio europeo di Ward che si rinviene la risposta a tale questione. Infatti scopo dell'aggiornamento era quello anche di verificare il potenziale collegamento tra l'esposizione al CVM e i decessi per malattie epatiche non maligne e in particolar modo la cirrosi. Lo studio ha accertato un aumento di mortalità a causa di cirrosi epatica associata a livelli di esposizione da moderati ad alti riscontrato nel gruppo ad alto rischio nei vari paesi e in particolare tra i lavoratori che avevano lavorato per un certo periodo come autoclavisti. Nella coorte di Porto Marghera, collezionata ed esaminata dai periti del dott Casson a Venezia ed aggiornata al 1999, risulta una mortalità per cirrosi superiore all'attesa fra gli autoclavisti (SMR 139, 6 oss, IC 90% 60.6-274.6).

Si deve inoltre rilevare che il ruolo del CVM e dell'alcool nella genesi dell'epatocarcinoma è completamente differente. Secondo il classico modello della cancerogenesi a stadi (iniziazione-promozione), il CVM è da ritenersi con tutta verosimiglianza un "iniziante", vale a dire una sostanza genotossica, in grado di indurre mutazioni nel DNA. L'etanolo è invece interpretato come co-cancerogeno, o sostanza che facilita l'insorgenza di tumori in associazione con agenti iniziatori come il virus dell'epatite B o il CVM. Queste conoscenze indicano: (a) che etanolo e CVM hanno diversi meccanismi d'azione, e che difficilmente il primo interferisce direttamente con l'azione del secondo; (b) un'eventuale interferenza è da interpretarsi come una modificazione d'effetto, o potenziamento, dell'attività cancerogena del CVM da parte dell'etanolo.

Esiste una variabilità genetica tra gli esposti a CVM, che condiziona la risposta ad esso; in particolare, è verosimile che tale variabilità condizioni la sensibilità alle basse dosi di esposizione. Questo è uno degli argomenti che consentono di escludere l'esistenza di una soglia per l'azione cancerogena del CVM: poiché esiste uno spettro di suscettibilità all'azione della sostanza, si può ipotizzare che vi siano individui con una propensione a sviluppare un tumore anche a livelli molto bassi di esposizione. Sempre con riferimento alle neoplasie polmonari si fa osservare che nello studio Simonato, citato dal PM, l'incremento di mortalità per tumore del polmone è concentrato tra gli addetti alla produzione di CVM tra i quali si osservano 5 casi con un SMR pari 486, cioè quasi cinque volte l'atteso. Nell'aggiornamento della coorte (Ward 2000) tra coloro che hanno svolto unicamente la mansione di insaccatore l'analisi di mortalità basata su 30 casi mostra un trend positivo e significativo per categorie crescenti di esposizione cumulativa a CVM; nelle categorie di 0-35, 35-100, 100-536, 536-2812 e 2812 e più ppm-anno i valori dell'SMR sono rispettivamente pari a 0.88 (5 oss), 128 (6 oss), 163 (11 oss), 137 (4 oss) e 312 (4 oss) i risultati sono analoghi applicando un lagging di 15 anni.

In relazione ad alcuni lavori citati dal PM si ritiene di dover evidenziare che sia R. Doll, citato per contraddire la IARC sulla dimostrata relazione tra CVM e neoplasie extraepatiche tra cui quelle polmonari (pag 26), che McLaughlin citato per sottolineare la relazione esclusiva tra CVM e angiosarcoma (pag 41) e per minimizzare il rapporto tra CVM e tumori del sistema emolinfopoietico (pag 50) non sono ricercatori indipendenti dall'industria. A questo riguardo si riporta quanto scritto dal PM dott. Casson nell'appello alla sentenza del Tribunale di Venezia. *“Se qualificati organismi internazionali come IARC ed EPA (che esprimono valutazioni che sono il risultato del lavoro dei maggiori esperti mondiali) e se i risultati dei singoli studi epidemiologici documentano un rischio per la salute dei lavoratori e' legittima la domanda sul perchè si continuino a trovare nella letteratura scientifica articoli di commento che non sono in armonia con lo stato delle conoscenze. Questo fatto ha esclusivamente a che fare con una legittima variabilità nella interpretazione degli stessi dati o, se questo non e' il caso, possono entrare in gioco altri fattori? Ad esempio, la rassegna di McLaughlin del 1999, epidemiologo statunitense, conclude nel senso che l'esposizione professionale a cloruro di vinile non è causalmente associata ad alcun effetto avverso, tranne il raro angiosarcoma. E' facile e semplice, però, rilevare che questa affermazione e' resa possibile dal fatto che gli autori, molto banalmente, omettono di fare riferimento a numerose indagini che non corroborano la loro tesi: alla faccia di ogni serietà scientifica. Inoltre, per il rischio di cancro polmonare essi non menzionano neppure le valutazioni degli organismi internazionali (IARC, EPA) e la problematica legata all'inalazione di polveri di PVC trattata in singoli studi epidemiologici. A ciò si aggiunga il fatto che McLaughlin è consulente di Enichem nell'ambito del nostro processo e che attualmente è presidente dell'International Epidemiology Institute, azienda privata che ha fra le sue attività la consulenza epidemiologica nelle sedi giudiziarie per conto delle aziende. Anche nel processo di Porto Marghera la linea Enichem e di Montedison e' stata quella di sostenere che l'unico tumore dovuto all'esposizione a CVM è l'angiosarcoma epatico e l'azienda ha chiamato in aiuto per il sostegno di questa posizione anche noti e ben pagati epidemiologi stranieri, tra cui Richard Doll, al quale Enichem ha dato mandato di sostenere che l'angiosarcoma epatico e' l'unico tumore causalmente associato con l'esposizione a CVM (come risulta dalla documentazione in atti e in particolare da quella acquisita durante la Commissione Rogatoria Internazionale in Gran Bretagna).”*

## **L'EPIDEMIOLOGIA e LA CAUSALITA' nel SINGOLO CASO**

Il PM a pagina 29 sostiene che *“l'epidemiologia si astiene, non potendolo obiettivamente fare, dall'indicare quali di questi casi di cancro al fegato (in eccesso rispetto a quelli verificatisi nel gruppo dei non esposti, ndr) sarebbero comunque emersi e quali invece sono da ricollegarsi alla specifica esposizione alla sostanza tossica”*. Oltre a rilevare che questo è compito del giudice e non della epidemiologia, va osservato che i CTU omettono di portare a conoscenza del PM che esiste una concreta possibilità a livello scientifico di applicare ad un particolare individuo una relazione causale nota a livello di popolazione, in accordo con Checkoway, mediante il calcolo della “probability of causation”. Si assume che un soggetto sia sottoposto contemporaneamente a due rischi, l'uno generico e l'altro specifico. L'indicatore del primo è l'età, l'indicatore del secondo è un fattore di rischio professionale. La probability of causation (PC) è:  $PC = P_E / (P_E + P_0)$  dove:  $P_0$  è la probabilità di malattia dovuta all'età;  $P_E$  la probabilità di malattia dovuta all'esposizione professionale. Quando PC è superiore a 50%, secondo Checkoway, “a court might consider exposure to be the cause of death, or at least more likely than not to be the cause” cioè “una corte potrebbe considerare l'esposizione la causa di morte o almeno più probabilmente che non ne sia la causa”. Poiché la PC è tanto maggiore quanto minore è l'età del soggetto alla diagnosi di cancro polmonare allora, nella grande maggioranza dei casi, o la malattia non si sarebbe mai manifestata in assenza dell'esposizione o, quanto meno, l'esposizione professionale ha anticipato la comparsa della malattia e della morte per cancro polmonare.

## LA MANCANZA DEGLI ANGIOSARCOMI NELLA COORTE DI BRINDISI

Alla pagine 113 il PM sottolinea che “l’acquisizione della documentazione presso l’AO Di Summa consentiva di acclarare che non era mai stata fatta diagnosi di angiosarcoma epatico”. Dalla consulenza del Prof Maltoni non risulta che i casi di tumore epatico siano stati sottoposti a revisione istologica. Questa procedura sarebbe stata necessaria per la difficoltà di giungere ad una diagnosi di un tumore così raro come l’angiosarcoma se non vi sia nel medico patologo esaminatore un orientamento alla ricerca dello specifico tipo istologico sotto la suggestione della conoscenza dell’anamnesi lavorativa. Inoltre la ricerca presso l’Azienda Ospedaliera Di Summa effettuata dal PM non è di grande utilità al fine della ricerca di tutti i casi di angiosarcoma epatico e ciò per le seguenti ragioni. Presso la predetta Azienda Ospedaliera non si effettuano tutt’oggi agobiopsie epatiche. Al suo Servizio di anatomia patologica non afferivano fino a circa un anno fa tutti i prelievi istopatologici del territorio provinciale. Per la patologia neoplastica è ben noto il fenomeno della migrazione sanitaria per il quale i nostri concittadini si recano in centri di altre province e più spesso di altre Regioni per la diagnosi e la cura di così gravi malattie. La mancanza di revisione dei preparati istologici sia da parte di Maltoni che da parte del collegio degli esperti di medicina legale, che prendono solo atto dei referti istologici, quando presenti, nella documentazione in atti. Non è stato verificato se accanto a forme epatocellulari vi fossero forme angiosarcomatose come è stato dimostrato nella casistica seguita per 25 anni dal Dipartimento di Medicina dell’università di Bonn. (Lelbach K, A 25-year follow-up study of heavily exposed vinyl chloride workers in Germany, Am Ind Med 29: 446-458, 1996).

**E’ allora necessario acquisire tutti i preparati istologici sia biotipici e sia agobiotipici per sottoporli a revisione da parte di esperti anatomopatologi.**

## LO STUDIO DI COORTE CONDOTTO DAL PROF MALTONI E L’ATTENDIBILITA’ DELLO STESSO

Il PM ricava dallo studio di coorte del Prof Maltoni l’evidenza che la mortalità generale del gruppo operaio è inferiore a quella della popolazione generale secondo l’effetto “lavoratore sano”, un deficit di tumori polmonari (probabilmente intende dire di mortalità per tumori polmonari) e di mortalità per tumori in generale rispetto a quella della popolazione pugliese. Lo studio Maltoni è stato consegnato nel 2000 e cessa la sua osservazione nel 1998. Nel 2001 il Prof Maltoni è deceduto e il PM ha chiamato come consulenti il Dott. Pietro Comba e la dott.ssa Roberta Pirastu dell’Istituto Superiore di sanità. Il Prof Maltoni, che è un noto oncologo sperimentale, si avvale, come è scritto nel suo elaborato peritale, proprio dei due ricercatori Comba e Pirastu per l’analisi dei dati proprio per non essere stato egli mai impegnato come epidemiologo. Quando i due ricercatori furono chiamati dal PM nel 2001 gli indirizzarono una lettera datata 30.3.2001 con la quale chiedevano l’aggiornamento della mortalità della coorte Enichem. Bisogna a riguardo precisare che a seguito dell’introduzione della legislazione del 1982 relativa all’impiego del CVM fu costituita presso l’Istituto Superiore di sanità una coorte dei lavoratori del CVM in tutti gli stabilimenti interessati dalla lavorazione ed infatti nel 1991 la dott.ssa Pirastu pubblicò il primo lavoro sullo stato di salute di questa coorte comprendente anche Brindisi. I due ricercatori informavano il PM che vi erano, ad una prima analisi, errori nella consulenza Maltoni: “Segnaliamo – essi scrivevano – che un confronto anche parziale delle due basi di dati disponibili, ‘coorte Istituto Superiore di Sanità’ e tabelle 5-8 – appendice 1.A e 1.B della consulenza tecnica Maltoni (giugno 2000) ha evidenziato una discordanza su sei seguenti soggetti che risultano deceduti nella coorte ISS, mentre sono vivi nella consulenza tecnica Maltoni”. E seguono i sei nominativi. Ma c’è di più. I due noti epidemiologi chiedevano di “consentire il chiarimento di questioni attinenti la fonte dei dati individuali dei membri della coorte, i criteri di inclusione dei soggetti nella stessa, come anche le procedure di categorizzazione dell’esposizione”. Ed osservavano: “su questo ultimo punto, dato che uno degli obiettivi dell’indagine è quello di valutare l’esposizione a PVC, ricordiamo che le classi di rischio utilizzate

*nella Consulenza Tecnica Maltoni si riferiscono essenzialmente all'esposizione a CVM e che le informazioni nella coorte ISS sono state fornite dall'azienda e devono essere anch'esse sottoposte a controlli, è necessario ritornare ai dati originali individuali".* A questa richiesta non è stato dato corso sebbene la disponibilità dei due scienziati epidemiologi avrebbe consentito un aggiornamento ed una verifica della CTU Maltoni. Non sarà un caso che la dott.ssa Pirastu si dimise dopo pochi mesi dall'incarico mentre il dott. Comba non lo fece e gli fu richiesta dal PM nel settembre 2002 una revisione della letteratura che, come sopra esplicitato, pur avendo portato elementi discordanti rispetto al collegio Candura, Poletti e Rodriguez non è stata tenuta alcuna considerazione. Per avere un'idea della portata degli esperti che il PM aveva a disposizione, si fa osservare che Comba e Pirastu hanno pubblicato su riviste scientifiche di importanza mondiale numerosi lavori sul CVM e PVC e sono coautori dello studio Simonato e dello studio Ward, mentre non è possibile rinvenire – e lo si afferma come dato oggettivo e col massimo rispetto verso gli interessati - traccia di una pur minima pubblicazione sullo stesso argomento da parte dei consulenti Candura, Poletti e Rodriguez. Va poi rilevato che il prof. Rodriguez mentre a Brindisi ha negato il nesso eziologico per alcuni epatocarcinomi in presenza di consumo di alcool ha sostenuto tale nesso in un analogo caso dinanzi al tribunale di Venezia dove, durante l'esame svoltosi nell'udienza del 13 ottobre 1998, dichiarava testualmente: *"Qui abbiamo un periodo di esposizione, tra un'azione specifica come l'autoclavista, che per esempio non è stato particolarmente lungo, ma però riteniamo che sia idoneo eventualmente col fattore concausale segnalato dell'assunzione di alcool ad avere determinato, in capo al periodo in cui l'ha determinato, la patologia che è stata segnalata di epatocarcinoma"*.

Per tornare a Maltoni va rilevato che nel suo studio non si rinviene un eccesso di tumori al polmone perchè il predetto professore non ha esaminato separatamente il gruppo degli insaccatori, quelli più esposti alle polveri di PVC che avevano spesso una granulometria disomogenea e comprendevano anche polveri di diametro compatibile con la loro inalazione sin nelle più basse vie aeree. Questo è facilmente desumibile dalla tabella 64 dove il tumore al polmone mostra un SMR di 55 (IC 18-129) ma l'analisi racchiude le classi 4 e 5 ( secondo la categorizzazione di Maltoni che Comba e Pirastu chiedono invano di chiarire) ossia un misto di "lavoratori addetti alla polimerizzazione in generale e all'immagazzinamento e stoccaggio di PVC" e "lavoratori addetti alla polimerizzazione che hanno lavorato nelle autoclavi". Nulla quindi ha indagato Maltoni sulla categoria degli "insaccatori" che presenta notoriamente un eccesso di tumori polmonari tanto da essere riportato anche nel "Trattato di medicina del Lavoro" di Sartorelli del 1981!. Questo dato è stato recentemente confermato dall'aggiornamento della mortalità della coorte dei lavoratori del CVM e PVC dello stabilimento di Porto Marghera pubblicato sul numero di luglio-agosto (anno 17 n. 4 pag 221-225) della rivista "Epidemiologia&Prevenzione" da parte di alcuni ricercatori dell'istituto nazionale per la Ricerca sul Cancro di Genova e del Registro Tumori del Canton Ticino di Locarno (Svizzera). Lo studio in questione costituisce una novità rispetto agli altri studi di coorte perchè a differenza di altre analisi occupazionali sinora condotte confronta i dati emergenti da ogni gruppo di lavoratori esaminato non con la popolazione generale, come Maltoni ha fatto a Brindisi, bensì con un gruppo di confronto costituito da lavoratori non esposti della stessa azienda composto da tecnici ed impiegati. Da tale comparazione emerge che la mortalità per tutte le cause e per tutti i tumori è aumentata negli esposti rispetto ai non esposti. Questo dato non era mai emerso nei confronti tra esposti e popolazione dal momento che – come è noto – gli esposti, nella specie i lavoratori, costituiscono un'area di soggetti complessivamente più in salute rispetto a quelli dell'intera popolazione che ovviamente comprende anche numerosi individui anziani e comunque esposti al rischio di contrarre malattie tumorali. Quindi a Porto Marghera scompare l'effetto lavoratore sano di cui parla anche il PM. Il rischio di tumori polmonari negli insaccatori è di tre volte maggiore rispetto ai non esposti. Negli autoclavisti, i lavoratori addetti alla pulizia delle autoclavi, è stato registrato un eccesso significativo di mortalità per tumori del fegato, per cirrosi epatica.

Alla luce di quanto riportato è evidente che il PM non poteva conoscere nulla degli effetti sulla salute delle esposizioni specifiche al CVM e al PVC perchè le fonti dei dati erano aziendali e non verificate e la categorizzazione dei lavoratori operata da Maltoni era incongrua rispetto ai rischi specifici di ciascuna lavorazione con il CVM o con il suo polimero PVC.

#### **ALTRE PATOLOGIE CORRELATE AL CVM E AD ALTRI CANCEROGENI RILEVATI DA MALTONI**

Maltoni ha trovato comunque nel gruppo esaminato 83 casi di acrosteolisi, lavoratori con le falangi terminali delle dita delle mani e dei piedi frammentate da elevate esposizioni al CVM. Sono 75 le diagnosi eseguite dal 1974 in poi, anno in cui sarebbero stati abbassati, a detta di Maltoni, i livelli di esposizione, e 66 dopo il 74. Non può dire Maltoni quante di queste 66 siano insorte non diagnosticate prima del 1974. Perchè il PM non ha proceduto per i casi diagnosticati prima del 1974? Non valgono per queste lesioni le considerazioni, pur contestate da questa difesa, svolte per il tumore dal PM nelle pagine 123 e 124 della richiesta di archiviazione perchè i tumori sono eventi probabilistici mentre l'acrosteolisi è un evento deterministico cioè sicuramente prevenibile riducendo i livelli di esposizione e sicuramente, di contro, determinabile superando gli stessi. Il PM non coglie neppure l'indicazione fornitagli da Maltoni che parla chiaramente di livelli esposti in riferimento a queste lesioni ben sapendo che tali lesioni possono essere evitate a basse esposizioni. Siamo quindi in un tipo di causalità proprio del tipo invocato dal PM per stabilire una colpa in tema di malattie professionali, perchè riguardo alla patogenesi dell'acrosteolisi sappiamo moltissimo se non tutto!. Lo stesso dicasi per i casi di malattia di Raynaud (2 casi) e sclerodermia (4 casi) sicuramente correlati al CVM secondo lo stesso meccanismo deterministico. Sono stati rilevati poi 18 casi di asbestosi e 4 casi di mesotelioma di cui uno peritoneale. Il PM non ha ritenuto di procedere neppure con riferimento delle lesioni asbestosiche che non sono lesioni tumorali e si producono con meccanismo deterministico, cioè con soglia come sopra detto, e solo in condizioni di elevate concentrazioni di fibre di amianto, condizioni che non sono certo ubiquitarie come il PM sostiene ma ben dimostrate nelle attività che richiedono coibentazione quali quelle svolte dalle ditte situate all'interno del petrolchimico. L'asbestosi e la sua relazione con elevate concentrazioni di fibre di amianto sono note fin dall'inizio del 1900! Quanto al mesotelioma pleurico si consideri che tale tumore è definito "evento sentinella" e la sua refertazione all'autorità giudiziaria è obbligatoria perchè quasi sempre è correlabile ad esposizione ad amianto. La compresenza di asbestosi nello stesso ambiente di lavoro dimostra che si è stati in presenza di concentrazioni elevatissime della fibre. La motivazione con cui il PM trascura i mesoteliomi e le altre patologie non neoplastiche è scientificamente infondata.

#### **L'EPATOCARCINOMA E GLI ALTRI FATTORI DI RISCHIO**

Dopo aver ommesso di citare le consolidate evidenze circa il rapporto di causalità tra epatocarcinoma (CE) ed esposizione a CVM, il PM alle pagine 40 e 41 della richiesta cita due studi, quello di Burgeois (2001) e Saurin (1997), a sostegno della tesi per la quale un epatocarcinoma può essere attribuito al CVM "solo nei casi in cui possono essere esclusi i principali fattori di rischio per il CE sui quali è necessario soffermarsi.

A proposito dello studio di Nadine Burgeois il PM si limita a citare il dato, dallo stesso tratto per l'esattezza dalla pagina 29 del lavoro, secondo cui "la cirrosi, che spesso è conseguenza di una infezione o di un prolungato abuso di alcool, ha una prevalenza stimata di 2000 casi per 1 milione nei paesi occidentali" e subito dopo afferma "la conclusione a cui giunge questo autore è che solo nei casi in cui possono essere esclusi i principali fattori di rischio per il CE sopra elencati si può prendere in considerazione l'ipotesi di una relazione causale con l'esposizione a CVM. Di tutti i



casi esaminati dall'autore e citati nella sua pubblicazione solo due, tuttavia, presentano questa caratteristica ( e qui si cita il lavoro di Saurin, ndr) mentre negli altri casi non è stato possibile escludere l'eventuale ruolo dei citati fattori". I due casi che la Buorgeois prende dal lavoro di Saurin et al. Sono i più recenti (1997) di una lunga serie nella quale i più antichi risalgono al 1976, epoca in cui il virus C era semplicemente sconosciuto. Il paragrafo in cui sono inclusi i casi di Saurin è intitolato: "Analisi dei casi di epatocarcinoma pubblicati, probabilmente correlati al CVM". E l'esordio è di questo tono: "Sedici casi umani di epatocarcinoma devono considerarsi come dovuti a CVM (tabella 3)" In ogni caso il lavoro ammette che l'epatocarcinoma, come l'angiosarcoma, sia provocato dal CVM.

L'esempio che qui si riporta aiuta a dimostrare come incompleta e fuorviante sia la citazione delle fonti per quanto, come già indicato, di valore metodologico inferiore ai più aggiornati studi multicentrici ed allo IARC. Nadine Buorgeois infatti indica l'esistenza di "lesioni caratteristiche di malattia correlata al CVM come l'iperplasia epatocitaria o mista, dilatazione dei sinusoidi, fibrosi sub capsulare e sinusoidale". Esistono cioè lesioni istologiche caratteristiche della tossicità del CVM rilevabili nel tessuto peritumorale che l'indagine non ha disposto di rilevare sui preparati istologici dei casi esaminati sebbene ne avesse nozione. Inoltre a pagine 32 del suo lavoro l'autrice, proprio nelle invocate conclusioni, afferma testualmente: **"In un lavoratore del CVM che soffre di una cirrosi alcolica o virale la diagnosi di epatocarcinoma è più spesso correlata all'alcool o al virus più che alla tossicità del CVM a meno che le tipiche lesioni epatiche della tossicità del CVM siano trovate nel fegato peritumorale"**

Inoltre la richiesta di archiviazione ignora le potenti evidenze che provengono uno studio caso controllo pubblicato sul Journal of Enviromental Medicine (45, 379-383, 2003) a primo nome di Wong nel quale si confronta il rischio dei lavoratori del CVM rispetto a soggetti non esposti nel caso che sia presente o non sia presente l'infezione epatitica da virus B. **Nel caso non vi sia infezione da virus B gli autoclavisti mostrano un rischio di morire di epatocarcinoma 4 volte superiore rispetto ai soggetti non esposti al cloruro di vinile, mentre nel caso sia presente infezione da virus B il rischio di morte è 396 volte superiore negli autoclavisti rispetto ai non esposti!**

Da qui si deduce che l'azione concuasale del CVM nella produzione del cancro epatocellulare negli esposti al CVM è di tipo moltiplicativo e non solo di tipo additivo.

Queste fonti bibliografiche, comprese quelle citate dal PM, induco a considerare necessarie ulteriori indagini sui preparati istologici per rilevare nei casi di epatocarcinomi le caratteristiche istologiche tipiche della tossicità da CVM.

Brindisi, 26 settembre 2005

FORUM AMBIENTE SALUTE E SVILUPPO

---

# CAMBIARE ROTTA

---



Documenti 2001-2005

---

FORUM AMBIENTE SALUTE E SVILUPPO - BRINDISI

---

Foto Gioia

---

FORUM AMBIENTE SALUTE E SVILUPPO  
c/o studio legale "Carlo De Carlo"  
Via Casimiro 6 - 72100 BRINDISI  
TEL-0831/524136 fax 524137  
forum.ambiente@virgilio.it





## INTRODUZIONE

Nell'autunno nel 2001 le associazioni ambientaliste brindisine insieme a singoli cittadini disponibili ad un impegno civile in prima persona diedero vita ad un Comitato che si pose come obiettivo la cessazione dell'uso del carbone nella centrale di Brindisi Nord. Furono raccolte 10.000 firme per un referendum cittadino che il TAR prima e il Consiglio di Stato poi decretarono inammissibile. A seguito di questa sconfitta alcune componenti del Comitato pensarono a strumenti diversi da quelli della pressione civica sulle istituzioni e presero strade di impegno differenti.

Un gruppo di amiche ed amici decise allora di continuare, con lo stile tipico della società civile, un lavoro di proposta ed approfondimento sulle tematiche della vita economica, sociale e ambientale della città e della provincia. Aderirono al progetto singoli ed associazioni che diedero vita al *Forum Ambiente Salute e Sviluppo*, denominazione scelta proprio per significare la stretta relazione che si vedeva e si voleva valorizzare tra i tre aspetti. Con periodicità settimanale, il lunedì sera, un gruppo di persone iniziò ad incontrarsi presso lo studio dell'Avv. Carlo De Carlo, coordinatore del Forum. Il metodo di lavoro prevedeva che in ogni incontro dovesse essere redatto un documento in cui veniva trattato un problema tra quelli riguardanti i settori di interesse del Forum e in cui si cercava di abbozzare una proposta di soluzione. Un'esperienza di elaborazione collettiva fondata su un rigoroso lavoro di documentazione e su un confronto aperto e democratico tra i membri del gruppo.

Sono così state prodotte diverse decine di documenti che hanno spaziato dalla incredibile concentrazione di centrali termoelettriche alla mancanza di controlli ambientali, dalla assenza di un piano di emergenza in caso di incidenti industriali alle condizioni di salute della popolazione, dalla questione morale alla politica dei rifiuti, dal rigasificatore ai morti del petrolchimico. Sono stati anche svolti tre convegni: sulla torcia al plasma, sui morti del petrolchimico, sull'incremento dei tumori nell'area a rischio. Nel novembre 2002 il Forum ha pubblicato una *"Lettera aperta ai cittadini di Brindisi, alle istituzioni e alle forze politiche e sociali"* che ha come significativo sottotitolo *"Riflessioni sullo sviluppo compatibile"*. Nell'articolato documento (che non si riporta qui per ragioni di spazio) si chiede di "Cambiare rotta" abbandonando la politica delle "cattedrali nel deserto" che ha caratterizzato lo sviluppo economico dell'area dal dopoguerra ad oggi per dare spazio alle attività portuali, all'industria aeronautica, a quella agroalimentare, al settore tessile, al turismo ed al miglioramento delle strutture e dei servizi. Ma il documento invoca soprattutto un metodo di decisione nuovo, fondato sulla partecipazione popolare attraverso una conferenza per lo sviluppo. Sono stati presentati esposti alla magistratura sulle condizioni ambientali e sanitarie della popolazione in quanto possibili conseguenze di omissioni da parte delle istituzioni preposte ai controlli.

Ma il Forum ha vissuto anche la dolorosa esperienza della malattia del suo coordinatore Carlo De Carlo. Malattia che lui stesso definiva pubblicamente di origine ambien-

tale. E non si sbagliava: i dati epidemiologici a Brindisi confermavano questa convinzione. Una leucemia contro cui Carlo si è battuto continuando a partecipare alle attività del suo gruppo di amici, personalmente nei periodi di remissione e dalle stanze di ospedale durante le terapie. Il giorno della sua morte, il 9 maggio 2004, le associazioni ambientaliste avevano previsto una manifestazione a Capobianco contro la costruzione del rigasificatore. Manifestazione a cui tutti gli ambientalisti brindisini parteciparono con mestizia ma anche con la forza che viene dal dovere di onorare un grande testimone della comune battaglia per la tutela della vita e della salute.

Ad un anno dalla sua scomparsa lo ricordiamo riproponendo alla collettività i temi che gli stavano a cuore attraverso questa raccolta di documenti prodotti dal Forum. Uno strumento ricco di dati e di approfondite riflessioni che certamente sarà utile a quanti credono che sia possibile nel nostro Sud uno sviluppo economico rispettoso della vita umana e dell'ambiente. I documenti sono stati suddivisi in sezioni tematiche e all'interno di ciascuna sezione conservano un ordine cronologico. Crediamo che il rigoroso lavoro di questi anni abbia diffuso nella popolazione una maggiore consapevolezza dei rischi ambientali presenti nella nostra realtà e questo è già un importante risultato. Abbiamo anche registrato che nelle elezioni amministrative del 2004 le coalizioni che avevano governato la Provincia (centro destra) e il Comune (centro sinistra) con atti contrari alla tutela degli interessi locali in tema ambientale sono risultate sconfitte. Probabilmente anche la annunciata adozione di un piano di emergenza da parte della Prefettura rappresenterà il risultato della campagna pubblica del Forum su tale grave carenza. Continuiamo a credere nella forza di questa "cittadinanza attiva" che ha avuto in Carlo De Carlo un esempio prezioso e ci auguriamo che questo esempio possa trainare tanti altri cittadini a dare il loro contributo di studio e di proposta per migliorare secondo equità le condizioni di vita individuali e collettive.

Un ringraziamento particolare sentiamo di rivolgere alla **famiglia De Carlo e al figlio, avv. Michele De Carlo**, che hanno continuato a mettere a disposizione del Forum la struttura dello Studio Legale come aveva sempre generosamente fatto Carlo. Un sentito ringraziamento va anche ad **Angela Colasuonno**, collaboratrice dello Studio De Carlo, che ha curato in questi anni la stesura, la diffusione e l'archiviazione dei documenti del Forum rendendo possibile questa pubblicazione.

Brindisi, maggio 2005

Il Forum Ambiente, Salute e Sviluppo

## LA POLITICA, IL LAVORO, I RIFIUTI ED ALTRO

### LA TORCIA AL PLASMA

Sulla questione relativa alla ipotizzata realizzazione di una torcia al plasma che utilizzi combustibili da rifiuti, il Forum rileva che al danno attuale per la salute, costituito dal carbone che continua a bruciare nella centrale di Brindisi Nord, si aggiunge la preoccupazione per i pericoli che potranno sopravvenire dal proliferare di inceneritori di rifiuti urbani ed industriali.

Il Forum è contrario, in particolare, all'utilizzo di combustibile da rifiuti (cdr) nella progettata torcia al plasma, sia per il carattere inedito - e quindi non rassicurante - dell'esperienza, sia perché dal punto di vista ambientale e sanitario il cdr dovrebbe, semmai, andare a sostituire i più tossici combustibili tradizionali. Non è quindi necessario utilizzare la tecnologia della torcia al plasma per bruciare combustibili da rifiuto.

Ciò premesso il Forum ritiene la questione della torcia al plasma non può essere argomento di polemica politica ed elettorale, né può costituire un facile diversivo rispetto all'impegno per porre fine all'uso del carbone.

Si tratta di argomento che va inquadrato nella problematica complessiva dei rifiuti rispetto alla quale il Forum ribadisce che obiettivo primario debba essere il riciclaggio ed il compostaggio dei rifiuti medesimi.

Al contrario, sinora nel nostro territorio la problematica rifiuti è stata gestita con iniziative tese principalmente all'incenerimento degli stessi, prive di cadute occupazionali e dense di pericoli per l'ambiente e la salute, stante soprattutto l'assenza di capacità di controllo pubblico.

Il Forum considera via prioritaria, su questo tema, il riutilizzo delle diverse componenti di rifiuti per il quale esistono tecnologie appropriate suscettibili di più vantaggiosi ritorni occupazionali.

Brindisi, 9 gennaio 2002

Giovanni Caputo - Carlo De Carlo - Michele Di Schiena -  
Teodoro Marinazzo - Maurizio Portaluri

### **"SIAMO CON I LAVORATORI E CONTRO LE DIVISIONI STRUMENTALI"**

*Non c'è spazio per gli equivoci: il Forum Ambiente Salute è con i dipendenti del Petrochimico e vuole battersi con essi a difesa del loro posto di lavoro, messo in pericolo dalle scelte dei poteri forti che giocano sulla pelle della popolazione brindisina con logiche colonialistiche di profitto e di sfruttamento.*

*La contrapposizione, quella vera, non è fra il movimento dei lavoratori ed il movimento ambientalista, portatori entrambi di istanze che sono chiaramente dalla stessa parte, ma fra gli "avventuristi" della politica e dell'economica e le istanze genuinamente democratiche di questa bistrattata città. Il conflitto è cioè fra coloro che manipolano a loro piacimento il diritto al lavoro ed il diritto alla salute secondo disumane "leggi di mercato" e quelle forze che contestano l'arroganza di questo strapotere e si battono perché i cittadini non siano trattati come sudditi, ma divengano partecipi di decisioni a pesare drammaticamente sul loro presente e sul loro futuro.*

*Proporre, come qualcuno ha fatto durante il corteo di lavoratori recentemente svoltosi a Brindisi, slogan di semplicistiche accuse contro gli ambientalisti significa cadere nella trappola di chi*



vuole stravolgere la protesta dirottandola in direzione dei propri interessi e di chi punta a mascherare convergenze e disegni in contrasto con le ragioni dei lavoratori.

A dispetto di tutte le cortine fumogene, il Forum afferma che quanto sta accadendo a Brindisi interpella direttamente la responsabilità del Governo centrale, della Regione e degli Enti locali: interpella cioè la politica che non può esaurire il suo impegno sulla "vertenza-Brindisi" con la partecipazione dei suoi rappresentanti locali ad un corteo di protesta, ma deve dare precise risposte con interventi e progetti che tutelino al tempo stesso il lavoro e la salute dei cittadini.

Il Forum, che come testimonia la sua stessa denominazione, ha nei propri obiettivi lo sviluppo e la lotta alla disoccupazione, non vuole in alcun modo la deindustrializzazione di questa città, ma neppure può tollerare che il nostro territorio divenga sempre di più la pattumiera d'Italia.

Esso conferma perciò le sue scelte e lo fa in atteggiamento di dialogo e di confronto costruttivo con le espressioni istituzionali, sindacali sociali schierate a tutela dei diritti fondamentali.

Brindisi 31 gennaio 2002

**Giovanni Caputo – Carlo De Carlo – Teodoro Malcarne –  
Doretto Marinazzo – Mario Panessa – Maurizio Portaluri**

#### **TORCIA AL PLASMA: VOGLIAMO CAPIRE!**

Durante un incontro svoltosi il 4/3/2002, sulla questione della torcia al plasma, presso l'Amministrazione Provinciale di Brindisi il rappresentante della Powerco avrebbe affermato che la ASL BR/1 avrebbe dato parere positivo per la costruzione della torcia al plasma l'11/12/2001, parerE che i rappresentanti della Powerco considerebbero validO.

Per contro risulta che il Direttore del Dipartimento di prevenzione della stessa ASL BR/1 il 5/2/2002 ebbe ad affermare, sempre con riferimento alla torcia al plasma, quanto segue: "nulla è dato conoscere circa la tecnologia, i processi, l'impatto ambientale e le ricadute sulla salute della popolazione esposta....Poichè l'impianto in oggetto viene a collocarsi in un territorio già riconosciuto ad elevato rischio di crisi ambientale, a ridosso di grossi comuni densamente abitati, ove già da vari decenni sono insediati industrie di grandi dimensioni ed altamente insalubri, si esprimono forti perplessità circa l'opportunità di autorizzare l'esercizio di un impianto di termodistruzione di CDR le cui emissioni potrebbero essere, anche in perfette condizioni di esercizio dell'impianto, di nocumento alla salute pubblica e di pregiudizio per la tutela dell'ambiente".

Vogliamo capire!!

Su una questione di enorme rilevanza per i diritti e gli interessi della popolazione brindisina è giusto che si faccia chiarezza.

Vi è stato veramente un parere favorevole della ASL BR/1 l'11/12/2001? E se vi è stato, come si concilia con il parere ufficialmente espresso dal Dirigente del Dipartimento di Prevenzione il 5/2/2002? Ed ancora: quale è comunque il parere della ASL BR/1 su tale delicata materia?

E sul piano amministrativo a che punto si trova la procedura in questione? Quale è la posizione della Amministrazione comunale nei confronti dei due asseriti pareri e per quali ragioni sembra, secondo le notizie stampa, che la stessa Amministrazione ne attenda un terzo?

Quale è la posizione dell'Amministrazione Provinciale che ha convocato il citato incontro?

---

Ed infine che cosa ha da dire in Governo in merito alla realizzazione di un impianto che doveva sorgere all'interno dell'area del Petrolchimico e che oggi sembra si voglia costruire in un sito diverso?

Non andrebbe forse applicata la procedura prevista dal D.L. vo 22/97 (cosiddetto decreto Ronchi) come è stato ritenuto per il caso di Gela?

Non andrebbe forse verificata dallo stesso Governo, anche in termini di autotutela, la legittimità delle procedure amministrative finora seguite?

Le Istituzioni hanno il dovere di dare a queste domande precise risposte e di affrontare il problema dei lavoratori interessati in maniera rapida e concreta.

Brindisi, 5 marzo 2002

per il Forum Ambiente Salute e Sviluppo  
avv. Carlo De Carlo - dott. Teodoro Marinazzo

#### **TORCIA AL PLASMA. PREOCCUPAZIONE E ALLARME**

*Apprendiamo ora che il Comune di Brindisi ha convocato per il 21/3/02 una conferenza dei servizi per l'esame della realizzazione a Brindisi di un nuovo impianto energetico con la tecnologia della Torcia al plasma, conferenza alla quale è stato invitato il Direttore Generale della USL BR/1 per le valutazioni di sua competenza.*

*Ora, la rilevanza della questione induce il Forum a tornare ancora una volta sull'argomento ricordando che con nota del 5/2/02 la citata USL ha rassegnato ufficialmente, a firma del Direttore del dipartimento di prevenzione, alcune considerazioni intorno all'ipotesi di attivazione del predetto impianto nelle quali si legge testualmente: «nulla pertanto è dato conoscere circa la tecnologia, i processi, l'impatto ambientale e le ricadute sulla salute pubblica della popolazione esposta. Con l'obbligo tuttavia di rimarcare la circostanza che per quanto noto, allo stato, vi sono pochi esempi al mondo di impianti di questo genere non ancora del tutto collaudati nel medio e lungo termine ed ubicati generalmente in zone molto distanti dai centri abitati o addirittura semi deserte.*

Poiché l'impianto viene a collocarsi in un territorio già riconosciuto di elevato rischio di crisi ambientale, a ridosso di grossi comuni densamente abitati ove già da vari decenni sono insediate industrie di grandi dimensioni ed altamente insalubri, si esprimono forti perplessità circa l'opportunità di autorizzare l'esercizio di un impianto di termodistruzione di CDR le cui emissioni potrebbero essere, anche in perfette condizioni di esercizio dell'impianto di nocimento alla salute pubblica e/o di pregiudizio per la tutela dell'ambiente.

Si ricorda infatti che un recentissimo "studio caso-controllo su rischio cancerogeno associato alla residenza in prossimità del Polo Industriale di Brindisi" condotto proprio dal servizio igiene pubblica del Dipartimento scrivente in collaborazione con l'Istituto Superiore della Sanità e l'Organizzazione Mondiale della Sanità ha messo in evidenza un incremento della percentuale delle neoplasie rispetto alla media anche se i dati raccolti non hanno raggiunto la significatività statistica.

Si rende pertanto indispensabile al fine di esprimere qualsiasi parere di competenza, poter disporre di un approfondito studio della tecnologia dei processi utilizzati nonché di una altrettanta approfondita valutazione di impatto ambientale».

*Le considerazioni espresse dalla USL BR/1 il 5/2 scorso appaiono puntuali e condivisibili. Non risulta pertanto che siano intervenuti fatti nuovi che possano modificare valutazioni della USL così attentamente e responsabilmente motivate anche con riferimento ad esperienze sul piano mondiale.*

*Il Forum ha pertanto ragionevole motivo per ritenere che le considerazioni espresse il 5/2/2002 dalla USL BR/1 saranno coerentemente e rigorosamente confermate durante la preannunciata conferenza di servizi e in ogni competente sede.*

*A prescindere da ogni valutazione in merito alla regolarità delle procedure autorizzative seguite o in corso di espletamento, il Forum chiede al Governo, alle istituzioni locali ed alle forze politiche se sia concepibile che venga portato avanti il progetto della Torcia al Plasma la cui realizzazione è oggetto delle preoccupate ed allarmanti considerazioni espresse dalla massima autorità sanitaria locale.*

*Il Forum si riserva di seguire la questione e di assumere, in relazione ai suoi sviluppi, tutte le necessarie iniziative delle competenti sedi nessuna esclusa.*

*Il Forum chiede tuttavia che la salvaguardia dei posti di lavoro e lo sviluppo dell'occupazione richiede la ricerca di soluzioni immediate e durature nel quadro di organica politica di sviluppo.*

*Brindisi, 14 marzo 2002*

*per Il Forum Ambiente, Salute e Sviluppo  
Giovanni Caputo – Carlo De Carlo – Teodoro Marinazzo*

#### **DOW CHEMICAL: UNA VERTENZA DELL'INTERA COMUNITA' CITTADINA**

Lo sversamento in mare di MDI dall'impianto della Dow Chemical appare sempre più grave. L'MDI, che la stessa Enichem ha definito tossico per inalazione, ingestione e contatto, è stato emesso per lungo tempo, e senza che scattasse alcun sistema di rilevamento e di allarme, provocando, secondo quanto riportano gli organi di informazione, la perdita enorme di 137 tonnellate e non delle 57 di cui si era parlato in un primo momento.

Per quanto ci è dato capire, è molto probabile che si sia trasformato nell'innocua urea ma in parte, ben maggiore, si sia depositato sui fondali costituendo così una grave fonte di rischio per l'ecosistema marino e per le comunità animali e vegetali presenti. Può essere anche che in qualche misura si sia disperso fino a molti chilometri di distanza, restando in sospensione sul pelo dell'acqua.

In ogni caso siamo di fronte ad un fatto gravissimo, che segnala drammaticamente le profonde lacune dei sistemi di sicurezza e di controllo, in un quadro reso ancor più preoccupante dal clima di dismissione e di disimpegno che in questa fase sta caratterizzando la vicenda del Petrochimico determinando, per gli esiti occupazionali, la giusta reazione dei lavoratori interessati e delle loro organizzazioni sindacali.

Il Forum "Ambiente, Salute e Sviluppo" coniugando le esigenze di tutela ambientale con gli interessi della comunità cittadina e dei lavoratori, doppiamente vittime della situazione, avanza alle istituzioni e alle forze politiche locali l'istanza di fondo: trasformare la vertenza dei lavoratori in una vertenza dell'intera comunità cittadina e delle sue rappresentanze. E ciò per indurre il Governo e l'imprenditoria interessata ad assumersi le responsabilità rinvenienti dall'attuale situazione, per pervenire a soluzioni credibili e durature che privilegino su tutto il lavoro e la difesa dei diritti fondamentali.

*Brindisi, marzo 2002*

*per Il Forum Ambiente Salute e Sviluppo  
Giovanni Caputo - Carlo De Carlo - Doretto Marinazzo*

---

### **NOTA STAMPA DEL FORUM SULLE RECENTI VICENDE BRINDISINE**

*In relazione agli avvenimenti degli ultimi giorni Il Forum Ambiente Salute e Sviluppo tiene a sottolineare che si colloca nettamente fuori dai veleni, dalla lotta senza esclusione di colpi e dalle strumentalizzazioni che stanno amaramente segnando questa confusa fase della vita civile e politica della città e del territorio provinciale.*

*Riteniamo che deve essere, naturalmente, l'Autorità Giudiziaria a verificare fatti e comportamenti per chiarire nel più breve tempo possibile circostanze ed eventuali responsabilità. Riconfermiamo, come "Forum", la nostra scelta di impegno, esclusivamente, sul piano sociale e, conseguentemente, la nostra estraneità rispetto a schieramenti politici, vecchi e nuovi ed a tutte le competizioni elettorali.*

*Crediamo però nella politica - quella degna di questo nome - e quindi diversa dalla politica di maggioranze e di opposizioni che, a livello nazionale e locale, stanno svendendo, in sostanziale sintonia, la città ad un esasperato industrialismo, con grave pregiudizio per la promozione dell'occupazione e di tutela della salute e dell'ambiente.*

*Così come crediamo che i partiti debbano recuperare il ruolo e la funzione loro assegnata dalla Carta Costituzionale. Non crediamo perciò nella riproposizione di gruppi o movimenti "degli onesti" che nascono da discriminazioni moralistiche, si muovono nella confusione di identità e di programmi e rischiano derive qualunquistiche.*

*Stiamo lavorando ad una articolata proposta che su problemi dello sviluppo, dell'occupazione e dell'ambiente, offriremo alla città ed alle Forze Politiche e Sociali.*

*Brindisi, 8 ottobre 2002*

**Carlo De Carlo - Michele Di Schiena - Teodoro Malcarne -  
Teodoro Marinazzo - Mario Panessa - Maurizio Portaluri**

### **CONTRATTO D'AREA**

Abbiamo appreso dalla Stampa che si va quindi per Brindisi verso un contratto d'area con l'accordo di Governo, Regione Puglia, Provincia e Comune di Brindisi: una grande intesa che presenta aspetti miracolistici perché da un momento all'altro sembra cancellare politiche diverse e contrastanti proposte. Se tale miracolo servirà per salvare Brindisi dalla crisi determinata dalla fuga di alcune imprese, per promuovere l'occupazione per salvaguardare l'ambiente, saremo tutti d'accordo.

Ma crediamo intanto di dover esprimere alcune preoccupazioni e di dover rivendicare come cittadini, qualche diritto. Siamo infatti preoccupati per il carattere emergenziale dell'intesa che sembra avulsa da qualsiasi organico progetto di sviluppo in grado di assicurare al tempo stesso una apprezzabile e stabile occupazione e la necessaria compatibilità ecologica in un'area notoriamente dichiarata ad elevato rischio di crisi ambientale.

Vorremmo perciò capire quanti posti di lavoro potrà procurare il contratto d'area ed i progetti ad esso collegati. Così come vorremmo essere assicurati che la compatibilità ambientale sarà criterio fondamentale di guida per le scelte che andrà a fare il Tavolo tecnico di lavoro: specialmente alla luce delle recenti decisioni amministrative su nuovi insediamenti.

Crediamo infine che su questioni di vitale importanza per il futuro della città e del territorio la partecipazione ed il coinvolgimento della città debba essere più largo possibile e quindi andare oltre gli ambiti "classici" delle istituzioni e delle parti sociali per estendersi a tutte le espressioni della società civile compreso ovviamente quelle che si riconoscono nel movimento ambientalista e che certo hanno qualche cosa da dire.

Brindisi 17 ottobre 2002

**Carlo De Carlo - Michele Di Schiena - Teodoro Malcarne -  
Teodoro Marinazzo - Mario Panessa - Maurizio Portaluri**

## CAMBIARE ROTTA

Nello sconcertante quadro di abusi, di corruzione e di svendita degli interessi cittadini che emerge dall'inchiesta della Procura di Brindisi sui ritenuti intrecci tra affari e politica c'è una "perla" più volte in questi giorni messa giustamente in rilievo dalla stampa locale: i contatti e i rapporti di amministratori e politici locali con managers dell'Edipower ed ambienti governativi per addivenire all'emanazione di un decreto che facesse proseguire l'esercizio a carbone della vecchia centrale di Costa Morena la quale avrebbe dovuto cessare il funzionamento con tale combustibile entro il 31 dicembre del 2001.

Proprio quella Centrale che, alla luce della tesi accusatoria, il Sindaco di Brindisi aveva mostrato di voler chiudere alla fine del 2001 con una ordinanza esecutiva mai eseguita e poi vanificata da una decisione del TAR di Lecce perché ritenuta non adeguatamente motivata e provata nelle sue ragioni in fatto e in diritto. Ci sarebbe stata insomma una "beffa" a carico dei cittadini che si sarebbe aggiunta al "danno" permanente e crescente di una politica che ha fatto di Brindisi, come più volte è stato lamentato, la pattumiera d'Italia.

Affermavano nel novembre dello scorso anno in una "Lettera aperta ai cittadini di Brindisi, alle Istituzioni e alle forze politiche e sociali" che quelle della politica locale «sono le vie di un rovinoso industrialismo che, calpestando le regole del buon senso e capovolgendo le logiche della legalità, opera scelte azzardate spesso in contrasto con la normativa vigente pretendendo poi di ottenere l'adeguamento di questa normativa a decisioni già prese». Precisavamo che «si sta insomma procedendo ad una sorta di legislazione di ratifica che consente a poteri forti ed a gruppi di pressione di realizzare ciò che vogliono cercando poi di far modellare norme e precetti sui propri interessi". Una tendenza pericolosissima per lo Stato democratico e per lo Stato di diritto che in sede politica dovrebbe essere oggetto di attenta e preoccupata riflessione». E nella stessa "lettera aperta" aggiungevamo che «i progetti in via di realizzazione trovano sostanzialmente concordi, ai diversi livelli di competenza e di responsabilità, le istituzioni locali e le forze politiche che in esse hanno ruoli di governo: un fronte quindi, per quanto riguarda la situazione dell'economia brindisina, che è tenuto insieme da un malinconico compromesso con l'annullamento di ogni sostanziale distinzione tra maggioranze e opposizioni». Purtroppo questa nostra denuncia ha avuto come risposta una vera e propria congiura del silenzio nella politica locale, in importanti settori sindacali e nelle istituzioni.

Quella che chiamavamo "legislazione di ratifica" per la Centrale di Brindisi Nord c'è stata davvero con l'aggravante di fare del porto una inquinante area di movimentazione del solo carbone. Segnaliamo questo a tutti coloro che sono investiti di responsabilità istituzionale e politica e **chiediamo alla Magistratura di allargare l'indagine per verificare se nella inquietante operazione, per come dalla stessa Magistratura tratteggiata, ci siano stati, oltre l'ambito locale, comportamenti penalmente censurabili anche ad alti livelli di responsabilità imprenditoriale e istituzionale.**

Ricordiamo poi di essere sempre in attesa di conoscere l'esito degli accertamenti presumibilmente effettuati in merito ai diversi esposti dal Forum inviati alla Procura della Repubblica di Brindisi in materia specificatamente ambientale, esposti che oggi possono essere riguardati alla luce di quanto sta emergendo dall'inchiesta in corso. **Così come cogliamo l'occasione per rinnovare la domanda che l'inchiesta sulle morti al Petrolchimico sia portata avanti con tutti i necessari accertamenti e approfondimenti: lo chiede una città che da tempo paga un costo altissimo in termini di salute e di vite umane a certo industrialismo.**

Siamo ben consapevoli che non ci sono colpevoli fino ad eventuali sentenze di condanna passate in giudicato così come siamo convinti che, quale che sia l'esito delle indagini in via di svolgimento, non sarà mai la Magistratura da sola che potrà affrontare e risolvere i gravi e talvolta tragici problemi di Brindisi. Noi del Forum, fedeli alla scelta di un impegno rigorosamente sociale, sentiamo in questo difficile momento il dovere di fare nuovamente appello alla politica perché trovi la forza di una

radicale rigenerazione attraverso le vie obbligate della partecipazione del servizio all'interesse generale.

Tomiamo perciò ad affermare che bisogna cambiare rotta per costruire una nuova politica che punti allo sviluppo del porto, alla valorizzazione del polo aeronautico, al sostegno ad iniziative imprenditoriali nel settore agro alimentare, all'impulso da dare a produzioni di qualità nel settore tessile, alla promozione del turismo attraverso il miglioramento delle strutture e dei servizi. Si tratta insomma di costruire per Brindisi un futuro che non sia quello delle vecchie "cattedrali nel deserto" trasformate in moderni mostri tecnologici del profitto che non danno lavoro e seminano veleni. Un futuro che dovrebbe invece essere quello dell'apertura di nuovi spazi e di incentivi a piccole e medie imprese in grado di produrre beni e servizi di qualità e ad attività in linea con le esigenze e le domande del territorio, capaci di creare stabile occupazione dentro un ambizioso progetto di trasformazione di questo capoluogo da città sempre "usata" e devastata dal ceto di volta in volta dominante, in una città protagonista delle proprie scelte e del proprio destino.

Brindisi, 14 ottobre 2003

**Il Forum Ambiente, Salute e Sviluppo**

**AL DIRETTORE DI TV PUGLIA DI BRINDISI**

Egregio Direttore,

nel dare notizia di una nostra nota dal titolo "Cambiare Rotta" il commentatore della Sua emittente ha mosso rilievi al Forum Ambiente Salute e Sviluppo, invitando tale associazione, che per una sua precisa e perdurante scelta opera esclusivamente sul piano sociale, a fare politica attiva partecipando anche alle competizioni elettorali per operare concretamente, e non solo a parole, l'auspicato cambiamento. Un commento che sembra dire ai cittadini singoli o associati: se non vi iscrivate ai partiti e non vi candidate dovrete tacere o limitarvi a mugugnare in privato.

Ringraziando per l'attenzione ed anche per il commento critico che ci sono stati riservati (la critica è sempre utile per chi crede nella fecondità del confronto), ci permettiamo di osservare che coloro che operano sul piano culturale e sociale rendono un servizio rilevante e disinteressato alla comunità cittadina e alla politica rettamente intesa.

Ridurre la politica solo al momento elettorale e ai ruoli partitici ed istituzionali, per quanto fondamentali siano questi livelli di impegno, significa avere una concezione riduttiva della democrazia e dimenticare che la partecipazione alla vita e ai problemi della società non si esaurisce solo nel voto e nella gestione del potere. Tutt'altro!

In questo suo impegno in campo sociale il Forum ha negli ultimi tempi sollevato, come Lei certamente sa benissimo, problemi di cruciale importanza per la vita della comunità cittadina: l'eterno dramma delle megacentrali e della movimentazione del carbone, l'urgente necessità di bonificare il porto ed il canale Cillarese fonte di gravi rischi per la salute pubblica, la pericolosità di nuovi insediamenti industriali e le discutibili procedure con le quali ne è stata progettata ed avviata la costruzione, l'inadeguatezza dei controlli pubblici a tutela della salubrità ambientale, problemi della sanità, il dolore ed i turbamenti dei familiari dei tanti "morti del Petrolchimico" che attendono ancora giustizia e la indifferibile necessità di predisporre un piano di emergenza esterna per fronteggiare eventuali incidenti industriali che possono mettere in pericolo l'incolumità e la vita dei cittadini, piano di cui la città è da anni drammaticamente priva nell'indifferenza e nel silenzio generali.

Molti di questi "impegni concreti" su "problemi concreti" non hanno avuto ancora risposta ma qualcosa si muove come, ad esempio per il "piano di emergenza" che abbiamo motivo di ritenere sia in via di predisposizione da parte della locale Prefettura. In ogni caso, non ci stancheremo di segnalare,

denunciare, promuovere convegni, sensibilizzare l'opinione pubblica, creare insomma "movimento" su temi di così decisiva rilevanza.

E poi, guardando alla situazione generale, abbiamo detto anche, in tempi nei quali molti erano distratti e molti tacevano, che bisognava "cambiare rotta" non tanto attraverso l'eterna riproposizione di faide, di colpi bassi, di personalismi e di protagonismi che hanno a lungo malinconicamente segnato la vicenda politica cittadina ma reclamando un nuovo modo di fare politica per promuovere la rinascita di questa città e progettando un nuovo modello di sviluppo con l'indicazione delle sue finalità e dei suoi caratteri.

Noi del Forum, che certo non abbiamo la forza di cambiare subito le cose (ma chi oggi può farlo con la bacchetta magica?), continueremo a svolgere tenacemente il lavoro intrapreso per dare a questa nostra terra il contributo di cui siamo capaci, indubbiamente modesto ma speriamo sempre serio, e lo faremo rigorosamente sul piano sociale non attendendo riconoscimenti e tantomeno applausi ma chiedendo solo maggiore attenzione e, se possibile, giusto rispetto.

La preghiamo, Sig. Direttore, di far dare dalla Sua emittente lettura della presente lettera (integrale perché non ne risulti alterato il senso) e La ringraziamo sin d'ora porgendoLe distinti saluti.

Brindisi, ottobre 2003

Giovanni Caputo - Carlo De Carlo - Michele Di Schiena  
- Teodoro Marinazzo - Maurizio Portaluri

### **RAGIONANDO INTORNO AL "CASO BRINDISI"**

*Dopo aver detto che nel nostro Paese non è cresciuta «la politica, intesa come competizione tra élites intorno a soluzioni diverse dei problemi tra cui l'elettorato è chiamato a scegliere», lo storico Ernesto Galli Della Loggia, in alcune recenti dichiarazioni sulla "questione meridionale" riferendosi agli arresti per corruzione operati a Brindisi, si è così espresso: «cosa facevano i brindisini? Come mai a Brindisi è accaduta una cosa del genere? Cos'è la borghesia di Brindisi? Cosa fanno i medici, gli avvocati di Brindisi..... che votano nel modo in cui hanno votato». Affermazioni queste che sorprendono e dispiacciono per la disinformazione sulla quale si fondano e per la apoditticità dei giudizi espressi col ricorso peraltro a semplicistici luoghi comuni.*

*Ma proviamo a rispondere ad alcune domande-censure di Galli Della Loggia rilevando innanzitutto che a Brindisi è potuto accadere ciò che è accaduto perché il ceto politico locale, sostanzialmente lo stesso da anni pur nel mutare dei colori e delle casacche, ha dimostrato nella prevalenza delle sue componenti di concepire la politica in modo non dissimile da come sembra intenderla l'illustre studioso. Una competizione cioè fra espressioni, solo in apparenza distinte o contrapposte, di un omogeneo ed onnivoro ceto politico quale inevitabile prodotto di una politica gestita e controllata da un ristretto gruppo di persone (le élites, appunto), incapace di favorire ed anzi rivolto a bloccare la "partecipazione" di tutti i cittadini, chiamati invece, dalla Costituzione a determinare con metodo democratico la politica nazionale (e locale) attraverso l'indispensabile strumento dei partiti.*

*E sì, perché una competizione elitaria riconosce all'elettorato solo il ruolo di "scegliere" le "soluzioni" come predisposte dal ceto politico e non anche la funzione di costruirle dal basso con la conseguenza che queste soluzioni rischiano, proprio come è avvenuto a Brindisi sul versante della politica economica ed energetica, di diventare espressione non dell'interesse generale della comunità ma di interessi particolari di cordate, conventicole e poteri forti. E rischiano anche di somi-*

*gliarsi sempre di più fino a risultare sovrapponibili e ad apparire come la sola via percorribile. E' il malinconico destino della politica elitaria che soppianta e cancella la democrazia partecipativa come fatto di popolo.*

*Il noto studioso si chiede poi cosa facevano i brindisini quando accadeva ciò che è accaduto. Glielo diciamo subito: molti di essi, singoli ed associati, insieme ad alcuni coraggiosi settori del giornalismo critico, denunciavano, protestavano, affermavano che Brindisi stava diventando una delle peggiori pattumiere d'Italia, chiedevano insomma un serio cambiamento di rotta.*

*Molti brindisini - e noi del Forum fra questi - si sono per anni battuti contro la gestione verticistica e consociativa del potere locale e contro la politica delle megacentrali, degli insediamenti industriali selvaggi che non creano stabile occupazione e spesso alimentano oscuri affari, dei ricatti occupazionali, dei colpevoli silenzi sugli attacchi alla salubrità ambientale e alla salute. Ed hanno insistentemente reclamato un nuovo modo di fare politica per promuovere la rinascita della città perorando un nuovo modello di sviluppo senza omettere di indicarne percorsi ed obiettivi. Non sono stati ascoltati e nessuno, fra quelli che contano, ha dato loro una mano.*

*Questo hanno chiesto tanti cittadini di Brindisi e non è dato comprendere cos'altro avrebbero dovuto fare messi, come lo sono stati, di fronte a due schieramenti non diversi per le scelte politiche in concreto praticate, schieramenti che avevano entrambi puntato per vincere le elezioni sullo stesso personaggio, l'uno prima e l'altro dopo un incredibile ribaltone. Avrebbero dovuto fare ricorso all'astenzionismo o avrebbero dovuto dar vita a liste locali prive di spessore politico, qualunquemente schierate contro tutti i partiti e destinate a sicuro insuccesso? Cosa avrebbe fatto in tale situazione il Galli Della Loggia? E cosa egli ha fatto in concreto a Milano, città che certamente ben conosce, alcuni anni addietro quando, come a Brindisi ma in dimensioni enormemente maggiori, maturavano quei processi degenerativi messi poi in luce dalle inchieste di "Mani Pulite"?*

*Si coglie infine nelle dichiarazioni dello storico un'altra conferma della sua inclinazione per quella visione elitaria della politica che traspare dal suo discorso: quel rivolgersi essenzialmente alla borghesia, ai medici e agli avvocati senza menzionare altri ben più consistenti settori sociali che costituiscono la maggioranza dei cittadini. Noi invece crediamo proprio che questa maggioranza debba dare segni di riscossa per una rigenerazione della politica che non può che passare attraverso la rigenerazione dei partiti. Un radicale rinnovamento che reclamiamo sensibilizzando l'opinione pubblica e chiamando in causa anche le direzioni nazionali dei partiti che non possono far finta di ignorare la gravità della situazione messa in luce dalle inchieste giudiziarie in corso. E facciamo questo confidando anche nell'aiuto di autorevoli penne come quella di Galli Della Loggia.*

*Brindisi, 28 ottobre 2003*

*per il Forum Ambiente, Salute e Sviluppo  
Carlo De Carlo - Michele Di Schiena - Teodoro Marinazzo*



## UNA CITTA' DIVERSA E' POSSIBILE

Mentre si muovono le forze politiche in vista delle prossime elezioni comunali in Brindisi, il "Forum" si sente impegnato a dare il proprio contributo riproponendo quel "cambiare rotta" che costituiva l'invito centrale della "lettera aperta ai cittadini e alle istituzioni" resa pubblica nel novembre dello scorso anno. Il "cambiare rotta" che noi riproponiamo non può essere un generico motto ma deve consistere in una scelta carica di precisi contenuti innovativi. E la prima innovazione indispensabile è un pieno recupero della politica che può avvenire solo attraverso la rigenerazione dei partiti e la riproposizione della loro centralità fondate entrambe sulla democrazia interna e sul servizio agli interessi della collettività.

E' nostra convinzione che il fenomeno delle liste civiche, comunque denominate, che oggi si sta manifestando in misura preoccupante in vaste aree del Paese, segna e documenta, al contrario, la sconfitta della politica perchè non si dimostra in grado di dare ai problemi coerenti risposte come traduzione di omogenee visioni culturali e di organici progetti politici. Il rinnovamento dei partiti è dunque fondamentale anche perchè attraverso questo rinnovamento passa la capacità di risolvere in positivo la questione morale: esso va quindi "imposto" con una ritrovata partecipazione democratica dei cittadini carica di concrete proposte ma capace anche, se necessario, di durissime proteste.

Ma "cambiare rotta" significa anche e soprattutto mettere in cantiere un nuovo modello di sviluppo locale che punti all'apertura di nuovi spazi a piccole e medie imprese in grado di produrre beni e servizi di qualità in linea con le esigenze e le domande del territorio. E ciò in alternativa ad una politica che a Brindisi ha fatto esclusivamente perno sul Polo energetico e sul Polo chimico aprendo la strada ad un industrialismo selvaggio che ha devastato l'ambiente senza risolvere i problemi occupazionali. Il Forum non ritiene certo che questa "nuova" politica economica possa essere costruita e dare i suoi frutti da un momento all'altro, ma pensa si debbano subito, con estrema chiarezza e con atti concreti, porre le basi per un graduale superamento del disastro morale, occupazionale ed ecologico che la città e la provincia stanno vivendo.

Senza avere la pretesa in questa sede di indicare un organico programma, il Forum prospetta qui di seguito alcuni impegni che possono essere segni concreti di innovazione nella politica locale:

- la scelta di contrastare con tutti i metodi democratici decisioni imposte dall'alto che possono incidere negativamente sul territorio, consentendo ai cittadini di esprimersi in consultazioni referendarie su questioni di vitale importanza;
- l'impegno di sostenere la trasformazione della ex Base USAF in una cittadella della pace e della cooperazione in primo luogo fra i paesi rivieraschi del Mediterraneo e di studio per la progettazione di programmi di sviluppo sostenibile;
- l'impegno effettivo in favore di un Polo universitario e del Centro di Ricerca del Pastis, l'uno e l'altro ben poco tutelati a livello istituzionale;
- l'impegno per il rilancio effettivo della centralità del Porto e delle sue attività vocazionali, ed in particolare di quelle turistiche e commerciali. E ciò ripristinando scali e servizi del porto interno, attivando linee crocieristiche competitive nonchè riprogrammando il Porticciolo turistico e l'aprodo turistico del Porto interno. Ed a tale proposito va detto che è del tutto contrastante con lo sviluppo sostenibile delle vocazioni economiche locali, il traffico crescente di carbone oggi già superiore ai 6 milioni di tonnellate annue movimentate vicino al transito di traghetti e al passaggio di turisti. Così come è inammissibile la movimentazione di gas naturale liquido calcolata in non meno di 6 milioni di tonnellate annue in aggiunta al trasporto di GPL ed alle merci pericolose. Giova infine ribadire che chi vuole veramente lo sviluppo del Porto deve pretendere un drastico ridimensionamento del carbone movimentato ed impedire lo scarico di metano;
- l'impegno per il rapido avvio della bonifica dei siti inquinati e, in primo luogo, del Petrolchimico, quale condizione per un vero, sostenibile ed autoprospulsivo sviluppo di cui quello stabilimento,

---

puntando sulla chimica fine e sulla fornitura di materie e servizi appetibili, potrebbe essere il fulcro. E ciò tenendo anche conto delle positive e durevoli ricadute occupazionali che una tale scelta sicuramente comporterebbe;

- l'impegno a impedire la costruzione del Terminal di Rigassificazione che oltre a rappresentare un grave rischio di incidente rilevante, soprattutto per la movimentazione di gas, renderebbe Brindisi ancor di più area di servizio con negative ricadute occupazionali;
- la determinazione a lottare per ottenere la dismissione dell'esercizio a carbone della Centrale Termoelettrica Brindisi Nord;
- l'esplicito impegno di sollecitare l'ENEL ad utilizzare il nastro trasportatore per l'alimentazione della Centrale Termoelettrica di Cerano e a riconvertire ad altre attività il carbonile che oggi insiste sull'area di Costa Morena ;
- la richiesta ai gestori degli impianti elettrici di avviare azioni atte ad attivare il corretto utilizzo del calore residuo della Centrale Termoelettrica di Cerano così come era stato previsto nella Convenzione del 1996 nonché la richiesta ai gestori medesimi di escludere da eventuali black out il nostro territorio.

In una città in rovinosa caduta lungo la china del degrado, il Forum si spinge a proporre di puntare su un sogno, un sogno che, se fatto da molti di noi, può diventare un bisogno collettivo ed un progetto politico. Il sogno di una città nella quale i valori di fondo non siano più gli oscuri affari e le aggressioni al territorio ma la moralità pubblica, il progresso civile, il lavoro come diritto da tutelare e promuovere, la salubrità ambientale e la lotta all'emarginazione sociale.

Brindisi, 14 novembre 2003

**Annino Baroni - Giovanni Caputo - Carlo De Carlo -  
Michele Di Schiena - Raffaella Guadalupi - Teodoro Marinazzo -  
Achille Noia - Maria Petio - Michele Polignano - Maurizio Portaluri**

### **“CAMBIARE ROTTA”: MA COME?**

*E' sicuramente un segnale positivo che il motto "cambiare rotta" sia diventato l'idea intorno alla quale si muovono forze politiche, movimenti e persone che vogliono costruire un nuovo progetto per Brindisi caratterizzato da una netta discontinuità rispetto a scelte e comportamenti che hanno segnato in negativo la politica cittadina. Ma per "cambiare rotta" occorre un metodo nuovo ed un nuovo programma. Un modello innovativo fondato sulla partecipazione che sostituisca al trionfo del "leaderismo" la cultura della corresponsabilità, allo strapotere di cerchie ristrette un potere democratico diffuso, agli interessi personali o di gruppo l'interesse generale con la pratica costante del confronto e delle decisioni collettive.*

*Un metodo insomma che faccia riscoprire la politica come motore del governo della città e come strumento a servizio dell'intera comunità con un'attenzione privilegiata alle fasce sociali più deboli. Un metodo quindi per elaborare un nuovo progetto centrato sulla scelta di un diverso modello di sviluppo che punti, nel rispetto delle vocazioni locali, alla promozione di piccole e medie aziende destinate a costituire un terzo polo produttivo, in una prima fase, concorrente con il polo chimico e quello energetico ma destinato poi a diventare nettamente prevalente per cambiare il volto dell'economia locale e combattere al tempo stesso la piaga della disoccupazione e la tragedia del degrado ambientale.*

*Per "cambiare rotta" potrebbe perciò essere utile dar vita a vere e proprie "convenzioni programmatiche" in seno alle quali i partiti siano chiamati a dire chiaramente se intendono modificare l'attuale assetto dell'economia locale, in quale direzione vogliono eventualmente farlo e con quali scelte e strumenti concreti pensano di poter realizzare gli indispensabili mutamenti. Non si tratta quindi di elaborare i soliti programmi elettorali come rituali adempimenti privi di qualsiasi efficacia ma di assumere impegni precisi e di farlo con una prassi partecipativa capace di superare il tradizionale accentramento delle scelte che contano nelle mani dei gruppi dirigenti delle forze politiche. Ed in una tale auspicabile prospettiva il Forum indica alcune tematiche che ritiene rilevanti e che potrebbero essere oggetto di approfondimento, anche tecnico, e di confronto.*

*E partiamo dal metodo che potrebbe essere innovato con la sperimentazione, accanto ovviamente alle normali forme di democrazia delegata, del "bilancio partecipativo" e cioè con l'introduzione di una forma strutturata di democrazia diretta che prevede l'attribuzione ai cittadini di un potere consultivo vincolante in occasione della predisposizione annuale del bilancio. Per introdurre così un metodo che può, da un lato, alimentare la dialettica sociale e, dall'altro, favorire un processo di innovazione creativa del sistema politico sottoponendolo a continuo raffronto con i cittadini ed i loro bisogni.*

*Quanto al merito, appaiono meritevoli di attenzione i seguenti itinerari: la messa in cantiere di iniziative ed incentivi capaci di favorire lo sviluppo delle piccole e medie imprese; la creazione di nuove opportunità di lavoro per i giovani anche mediante la costituzione di appositi fondi per il sostegno finanziario a piccole imprese sociali e a ditte individuali nonché di un fondo di solidarietà destinato all'associazionismo di volontariato; un impegno per la tutela della salute negli ambienti di vita e di lavoro col potenziamento delle strutture di controllo pubblico sulla qualità dell'aria, dell'acqua e del suolo e con l'adeguamento alle esigenze reali delle strutture del servizio sanitario anche come rimedio all'emigrazione sanitaria che provoca al tempo stesso aumento della sofferenza degli ammalati e perdita di reddito per la collettività.*

*E poi: il fermo rifiuto dei nuovi insediamenti industriali che aggravano la già disastrosa condizione ambientale senza apportare apprezzabili benefici all'occupazione e ciò con particolare riferimento al rigassificatore che, se fosse stato in funzione, avrebbe probabilmente provocato il 29 novembre scorso un disastro di enormi proporzioni, come le cronache di questi giorni ci*

fanno sapere; il risanamento dell'area industriale e del porto come esigenza di salubrità ambientale ed occasione per l'incremento dell'occupazione; l'impegno a sollecitare la predisposizione di un piano di emergenza esterno contro il rischio di incidenti industriali (rischio del tipo di quello corso appunto il 29 novembre) che possono mettere in pericolo la vita e la salute dei cittadini.

Ed ancora: la promozione della cultura in alternativa alla spettacolarità e all'effimero; un adeguamento dei piani urbanistici per combattere il rischio dell'improvvisazione e della discrezionalità sempre insidiata dall'arbitrio; la messa a punto, nell'ambito delle rilevanti competenze comunali spesso non esercitate, di forme di controllo sociale per assicurare il rispetto delle regole nel conferimento degli incarichi professionali e nella conclusione degli appalti e ciò per prevenire clientele e corrutele; il miglioramento del servizio di nettezza urbana con l'incremento della raccolta differenziata dei rifiuti; il potenziamento dei trasporti collettivi ed un nuovo progetto per la regolarizzazione del traffico; una precisa programmazione nel settore dell'assistenza sociale, con particolare riguardo agli anziani.

Il Forum, per quanto nelle proprie possibilità, continuerà a seguire l'evolversi della situazione ed a fornire tutti i contributi di cui è capace.

Brindisi, 3 dicembre 2003

**Annino Baroni - Giovanni Caputo - Carlo De Carlo - Michele Di Schiena -  
Raffaella Guadalupi - Teodoro Marinazzo - Achille Noia -  
Mario Panessa - Maria Petio - Michele Polignano - Maurizio Portaluri**

## CONTRO L'INQUINAMENTO DELL'AMBIENTE E DELLE COSCIENZE PER UN NUOVO SVILUPPO ATTRAVERSO LA MOBILITAZIONE POPOLARE

Il Forum ha da tempo indicato l'esigenza ineludibile, per il futuro di Brindisi e del nostro territorio, di "cambiare rotta", intendendo con tale motto la scelta di porre argine alla politica industrialista per bloccare i rovinosi progetti in corso tra i quali "brillano" il potenziamento a carbone della centrale Brindisi Nord e del Rigassificatore. E ciò per dare immediato avvio ad un nuovo modello di sviluppo teso, come abbiamo più volte detto, a valorizzare le vocazioni locali nonché a promuovere la nascita di aziende capaci di esprimere esigenze e potenzialità di autorganizzazione, di autogestione, di creatività produttiva e di solidarietà sociale.

Le cose che abbiamo sentito e letto in questi giorni e certi interventi di esponenti politici ci fanno temere che dietro l'accettazione formale di un tale progetto possano riemergere tentativi di annacquare per lasciare le cose più o meno come stanno. **Diciamo subito e chiaramente** che se questi timori dovessero ricevere conferma, il Forum denuncerà simili disegni di stampo gattopardesco e darà ogni contributo per promuovere e per rafforzare l'opposizione e la protesta sociale. **Il carbone e l'industrialismo selvaggio hanno inquinato l'ambiente e le coscienze ed è per questo che bisognerà davvero cambiare pagina.**

Che si debba bloccare ogni progetto di espansione del Polo energetico emerge con forza dalla fin troppo nota situazione sanitaria di questa nostra area ad alto rischio di crisi ambientale con il suo già pesante carico di malattie e, in particolare, di tumori.

A questo si deve aggiungere la più volte denunciata mancanza di un piano di emergenza esterna la cui urgente esigenza emerge con ulteriore evidenza dall'esplosione di una gasiera avvenuta in questi giorni nell'analoga situazione industriale di Porto Torres e di quanto pare sia accaduto, sempre in Sardegna, nella base navale de La Maddalena che ospita sommergibili nucleari. **Brindisi figura infatti ufficialmente anche tra le città italiane dove possono stazionare sommergibili nucleari come è stato di recente ricordato nel corso della trasmissione "Radio a colori" di Oliviero Bea.**

"No" quindi al potenziamento e all'esercizio a carbone della centrale Brindisi Nord e "No" anche con la stessa determinazione al Rigassificatore, il cui ipotizzato spostamento in zona esterna al porto è molto problematico ed in ogni caso comporterebbe non minori rischi di incidente rilevante in area non certa lontana da popolosi centri abitati. Inoltre la costruzione di un terminale Off-Shore comporterebbe la devastazione delle aree protette di Saline Foggia di Rau e di Cerano Tramazzona. Sulla base di diffuse e consolidate acquisizioni scientifiche il Forum ritiene perciò che eventuali terminali di rigassificazione debbano essere collocati in porti industriali fisicamente e funzionalmente ben separati da quelli commerciali e turistici. Nessuno deve invero dimenticare che in Brindisi costituiscono già un peso insostenibile, per la vivibilità del territorio e per le attività turistiche e commerciali, i 6,5 milioni di tonnellate annue di carbone a cui si andrebbero ad assommare 8 - 16 miliardi di metri cubi di gas metano trasportati da 100 - 220 gasiere di 130 - 140 mila tonnellate ciascuna. Senza parlare poi dell'orimulsion che, nonostante la sua pericolosità, si continua a bruciare nella centrale Brindisi Sud di Cerano.

Più che prospettare improbabili soluzioni che peraltro non comporterebbero una positiva ricaduta economica ed occupazionale per le nostre popolazioni, ma costituirebbero ancora una volta fonte di affari per pochi, ciò che le forze politiche, i parlamentari, i sindacati e le associazioni civili e religiose dovrebbero fare è dar vita ad un **movimento di opinione** capace di promuovere una mobilitazione permanente dei cittadini contro l'asservimento di Brindisi agli interessi dei grandi gruppi industriali e per lo sviluppo di una nuova economia locale a misura d'uomo. Una mobilitazione che può avere il suo punto di partenza e di forza nella grande manifestazione di protesta e di proposta che le associazioni interessate stanno mettendo in cantiere in questi giorni.

Brindisi, 12 gennaio 2004

Annino Baroni - Giovanni Caputo - Carlo De Carlo - Michele Di Schiena -  
Raffaella Guadalupi - Teodoro Marinazzo - Achille Noia -  
Mario Panessa - Maria Petio - Michele Polignano - Maurizio Portaluri

### CRISI OCCUPAZIONALE E RIFIUTI

In queste settimane continua a dilagare a Brindisi la crisi occupazionale. Dopo Dow, Fiat Avio, Powerco molti posti di lavoro della Multiservizi e di ditte i cui dirigenti sono stati coinvolti nelle indagini giudiziarie dello scorso autunno sono minacciati di licenziamento. L'Edipower mette alla porta le ditte dei servizi coinvolte nella "tangentopoli" brindisina, mentre l'azienda che gestisce la discarica in contrada Autigno, in previsione dell'entrata in funzione dell'impianto per la produzione di "combustibile da rifiuti" (CDR) procede al licenziamento della metà dei lavoratori impegnati in quella attività sulla base della previsione di una riduzione della quantità di rifiuti conferiti in discarica. Dal canto suo, la ditta Termomeccanica, gestore dell'inceneritore di rifiuti industriali del consorzio SISRI nella zona industriale e socio di minoranza al 49% della stessa Multiservizi, pretende che le si affidi l'intero ciclo dei rifiuti (dalla produzione del CDR al suo incenerimento eufemisticamente chiamato termovalorizzazione - e si incrementi il numero dei parcheggi a pagamento in città per intervenire nel ripiano dei debiti della Multiservizi e per scongiurare così i minacciati licenziamenti.

In coincidenza non casuale di queste vicende occupazionali è stata riportata dagli organi di informazione in questi giorni la notizia che la caratterizzazione del suolo del petrolchimico avrebbe messo in evidenza la presenza di grandi quantità di diossine e furani. Non si tratta di una sorpresa per chi sa bene che tali reperti sono da tempo emersi in analoghe realtà industriali come quelle di Porto Marghera e di Mantova. In quelle realtà del Nord diossine e rifiuti industriali sono stati trovati rispettivamente nelle aree prospicienti al perimetro industriale e in discariche abusive nei territori dei comuni limitrofi a quelli di localizzazione degli impianti. Intorno poi al petrolchimico di Mantova uno studio di tipo sanitario ha rilevato un incremento di ben 25 volte della mortalità per un particolare quanto raro tumore strettamente correlato alle diossine e, quindi, all'incenerimento dei rifiuti, ossia il sarcoma delle parti molli.

Il ritrovamento delle diossine nel petrolchimico di Brindisi è correlato alle attività ormai dismesse degli impianti di cloro-soda e di cloruro di vinile monomero, ma diossine vengono emesse anche dalle attività di incenerimento dei rifiuti industriali e non è questo vale a Brindisi anche per la piattaforma del SISRI gestita dalla Termomeccanica e per l'inceneritore che si intende costruire a Carovigno.

Le vicende occupazionali a cui stiamo assistendo in queste settimane confermano che il malaffare si coniuga sempre con il disprezzo della salute e dell'ambiente ma anche della occupazione e che l'attuale distorta gestione dei rifiuti perpetua la dipendenza economica del nostro territorio e la piaga della disoccupazione. I rifiuti oltre che costituire una risorsa molto profittevole per chi vuole ricavare dalla loro manipolazione CDR per bruciarlo (il che non significa - si badi - far scomparire i rifiuti nel nulla!) rappresentano una ricchezza di valore anche maggiore per la collettività sia da un punto di vista genericamente economico che da quello più strettamente occupazionale. Se le diverse tipologie merceologiche (carta, vetro, alluminio, plastica, umido) venissero separate in casa, con la predisposizione dei necessari presidi e con il dispiegamento della opportuna organizzazione, potrebbero essere avviate al vero riciclo con produzione di nuova carta, vetro, plastica ed alluminio e con molto più profitto per la collettività anche in termini occupazionali. Proseguendo invece sulla strada della differenziazione dei rifiuti a "valle", solo per la produzione di CDR da bruciare negli inceneritori, si incrementano solo i profitti di pochi ed i costi per la collettività (TARSU e "strisce blu") e si abbandonano al ricatto occupazionale i lavoratori.

I cittadini pagano già molte tasse, comprese quelle comunali, e sarebbero sicuramente pronti a pagarne altre se ciò servisse ad evitare la disoccupazione di molti lavoratori ma le risorse che il Comune già assorbe dai loro redditi con la tassa sui rifiuti e con i parcheggi, per citare solo alcuni dei numerosi prelievi, potrebbero creare molto più lavoro anche nella stessa Multiservizi se anziché venire assorbite dai gestori delle discariche, dai produttori di CDR e dai conduttori degli

*inceneritori fossero impiegate per finanziare un vero riutilizzo dei rifiuti differenziati e recuperati direttamente nelle case. Parliamo sulla base di esperienze consolidate in alcune realtà del Nord Italia e di analisi economiche condotte da istituti indipendenti.*

*Un "cambiamento di rotta" nella gestione dei rifiuti che blocchi la costruzione dei nuovi inceneritori e programmi la dismissione di quelli funzionanti oltre a rappresentare un segnale concreto di contrasto del malaffare e dell'intreccio perverso tra politica ed interessi industriali consentirebbe di trasferire il profitto finora destinato a pochi verso attività economiche che la stessa Multiservizi potrebbe gestire nell'interesse della collettività oltre che nel settore del riutilizzo dei rifiuti anche in quello del recupero al turismo delle nostre coste con un benefico effetto moltiplicativo e attrattivo nei riguardi della occupazione.*

*Brindisi, 3 febbraio 2004*

*Annino Baroni – Giovanni Caputo – Carlo De Carlo –  
Michele Di Schiena – Raffaella Guadalupi – Teodoro Marinazzo –  
Achille Noia – Michele Polignano – Maurizio Portaluri*

## I PROBLEMI DI BRINDISI FRA LA POLITICA E LA SOCIETA' CIVILE

Il Forum Ambiente Salute e Sviluppo considera preoccupante la situazione politica che si è venuta a determinare a Brindisi in questo avvio della prossima campagna elettorale ed amministrativa. Nel centro-destra dopo alcune incertezze, si delinea oramai un deciso orientamento rivolto a considerare come fatto compiuto la installazione del rigassificatore nel porto ed anche, sia pure con qualche formale resistenza, il potenziamento e l'esercizio a carbone della Centrale Brindisi Nord. E ciò in un quadro di iniziative e di attività che costituiscono un vero e proprio attentato alla salubrità dell'ambiente e della salute dei cittadini e che sono il volano di una concezione perdente che ha fatto tanti danni e non ha creato vero sviluppo.

Nel centrosinistra, dove sia pure a fatica si è fatta strada la nostra reiterata richiesta di coraggioso "cambiamento di rotta", permangono ritardi, incertezze e tentazioni di divisioni.

Tutto questo pesa negativamente sul futuro della nostra città e del nostro territorio.

C'è bisogno allora che la comunità ecclesiale, i movimenti e le espressioni più avvertite ed avanzate del movimento sindacale, le associazioni e i gruppi, il mondo delle professioni e della cultura e l'intera società civile nelle sue diverse articolazioni scendano in campo e facciano sentire la loro voce: l'interesse della città ancora scossa dai recenti provvedimenti giudiziari ed ogni giorno di più turbata dagli annunci di possibili nuovi interventi della Magistratura, deve essere messo al centro del dibattito politico e deve avere ragione delle perduranti logiche di potere e degli interessi di schieramento di partito.

Noi del Forum che come associazione ci collochiamo fuori dagli schieramenti partitici, dobbiamo tuttavia denunciare la gravità delle scelte che l'attuale Governo nazionale sta portando avanti per Brindisi, scelte insensate che faranno veramente della nostra città e della nostra provincia una misera ed invivibile landa.

Avevamo tempo addietro ripetutamente chiesto la predisposizione di un piano di emergenza esterno contro il rischio di incidenti industriali e dobbiamo oggi dare atto alla Prefettura di avere positivamente impostato ed avviato il relativo lavoro.

E ciò mentre va chiesta una adeguata messa a punto del piano di protezione civile, del piano di emergenza esterno dell'area portuale nonché del piano di emergenza nucleare specialmente nel momento in cui sembra debbano diventare più frequenti gli approdi di sommergibili nucleari. Mentre per un verso quindi si cerca di porre qualche rimedio ai guasti e ai pericoli prodotti negli anni decorsi si predispongono, dall'altro, e si portano ad attuazione disegni dissennati che aggravano a dismisura la già gravissima situazione.

La città e il territorio devono allora reagire e devono chiedere alla politica locale senso di responsabilità e capacità reattiva senza supinerie e senza omologazioni. In questo quadro assume particolare valore la mobilitazione popolare permanente e, in seno ad essa, la grande manifestazione di protesta del 27 marzo prossimo che le associazioni ambientaliste stanno proponendo all'intera comunità del territorio.

Brindisi, 10 febbraio 2004

Annino Baroni – Giovanni Caputo – Carlo De Carlo –  
Michele Di Schiena – Raffaella Guadalupi – Teodoro Marinazzo –  
Achille Noia – Mario Panessa – Michele Polignano . Maurizio Portaluri

#### **APRIRE SUBITO SUI LICENZIAMENTI UNA "VERTENZA BRINDISI" CON L'OBIETTIVO DI UN NUOVO SVILUPPO**

*In queste ore la città di Brindisi registra altri licenziamenti dopo quelli paventati nei mesi scorsi alla FIAT, alla Multiservizi ed al Pastis, e negli anni scorsi alla Dow Chemical ed alla EVC.*

*Adesso è la volta della BTI e della Nubile. La BTI è l'azienda italo-maltese che avrebbe dovuto costruire il terminal container nel porto di Brindisi e sviluppare, con la collaborazione dell'Autorità Portuale, la sua potenzialità commerciale ed invece ha in qualche misura convertito le sue attitudini nelle attività di movimentazione del carbone utilizzando una banchina che possiede con concessione trentennale. E questo è il risultato di una politica economica locale portata avanti all'insegna della improvvisazione e della irresponsabilità perché priva di seri progetti e legate ad interessi estranei alle attese e ai bisogni del territorio.*

*La ditta Nubile poi, che gestisce la discarica comunale di Contrada Autigno, licenzia i lavoratori addetti fino a poco tempo fa a quell'impianto per la mancanza di una politica programmatica nel settore dei rifiuti.*

*Queste tristi vicende devono essere ben conosciute dalla collettività perché rappresentano la prova più evidente del fallimento del modello di sviluppo finora realizzato a Brindisi. Da queste situazioni di crisi occupazionale emerge chiaramente che lo sviluppo della città non può essere affidato nelle mani di aziende estranee al nostro territorio e interessate solo a colonizzarlo.*

*Emerge anche che le attività di servizio devono essere prevalentemente organizzate in loco perché la ricchezza che da queste deriva resti nella nostra comunità.*

*Una simile situazione è ancor più intollerabile se si pensa alla ricchezza rappresentata nel nostro territorio dalla contemporanea presenza di tutte le infrastrutture primarie (strade, navi, aerei, treni), ricchezza che il sistema politico ha svenduto ad aziende esterne alla nostra realtà economica aprendo la strada al ricatto occupazionale oggi più che mai odioso nel clima di corruzione venuto alla luce in seguito alle inchieste giudiziarie tuttora in corso.*



*Il Forum esprime solidarietà ai lavoratori in lotta in questi giorni per la difesa del posto di lavoro e chiede che vengano sospesi i licenziamenti e che l'intera comunità cittadina faccia propri questi drammi che sono veramente drammi di tutti.*

*Le manifestazioni popolari del 26 e 27 marzo scorso hanno indicato chiaramente che la logica economica che sottende la realizzazione del rigassificatore è la stessa che in altri tempi ha sorretto il consenso alla costruzione dei megainsediamenti industriali ed energetici. Soluzioni che hanno arricchito pochi, danneggiato l'ambiente e colpito la salute.*

*Il Forum chiede quindi alle istituzioni politiche locali ed alle forze sociali di aprire una vera e propria "Vertenza Brindisi" che, attraverso forme di discussione e programmazione partecipate, come può essere quella di una grande conferenza cittadina, indichi vie di uscita alla crisi occupazionale e programmi uno sviluppo alternativo a quello attualmente in agonia. Una vertenza che chieda allo Stato di intervenire sulle emergenze occupazionali in atto, per chiarire le situazioni di ombra che gravano su istituzioni e aziende e per favorire la valorizzazione delle strutture già esistenti.*

*Brindisi, 5 aprile 2004*

*Annino Baroni – Giovanni Caputo – Carlo De Carlo –  
Michele Di Schiena – Raffaella Guadalupi – Teodoro Marinazzo –  
Achille Noia - Mario Panessa – Michele Polignano – Maurizio Portaluri*

#### **UN NUOVO INCENERITORE SI AGGIUNGE AL RIGASIFICATORE ED AI VELENI**

Rigasificatore, centrali, inceneritori, controlli e bonifica del territorio sono problemi che impongono a tutti il dovere della chiarezza perché attraverso la soluzione che ad essi si intende dare passa la possibilità o meno di pensare ad un nuovo modello di sviluppo.

Il "Forum Ambiente Salute e Sviluppo" ha più volte chiarito le ragioni dei suoi "no", senza se e senza ma, alla costruzione di un terminal di rigasificazione a Brindisi, nel porto o fuori di esso. Una scelta scellerata ai cui interessi sembra sia stato piegato l'iter amministrativo seguito per la realizzazione dell'impianto.

Il Forum ha anche evidenziato la contraddittorietà delle informazioni fornite alla popolazione interessata circa il numero di navi (50 o 100 o addirittura 200?) da 140.000 tonnellate ciascuna che in un anno dovrebbero trasportare il gas naturale liquido da rigasificare (4, 8 o, addirittura 16 miliardi di metri cubi?) ed il numero di serbatoi per lo stoccaggio di GNL (2 o 4?).

Ci sono quindi da porre alcuni quesiti. L'Autorità portuale, il Comune di Brindisi ed il Comitato Tecnico Regionale per la valutazione dei rischi di incidente rilevante ed i Ministeri della Attività Produttive e dell'Ambiente e della Tutela del Territorio come hanno potuto localizzare un simile impianto a ridosso del molo Enichem, del già programmato deposito carburanti della Marina Militare, di civili abitazioni, del petrolchimico? Come è stato possibile rilasciare il nulla-osta di fattibilità nell'esame del rapporto di sicurezza preliminare in assenza dell'approvazione dei rapporti di sicurezza di tutte le altre attività ad alto rischio di incidente rilevante preesistenti? Come è stato possibile autorizzare la costruzione su un'area non di proprietà o nel possesso della British Gas, non sottoposta preliminarmente a caratterizzazione, messa in sicurezza e bonificata (la deroga non era possibile per opere non realizzate prima dell'approvazione della direttiva CEE

in materia) e, ancor più, dopo l'approvazione di varianti al piano regolatore del porto non sottoposte a procedura di valutazione di impatto ambientale? Il fatto è che il procedimento autorizzativo è andato avanti perché ha ricevuto l'approvazione dell'Amministrazione Comunale e di quella Provinciale e l'aperto sostegno, il silenzio o l'indicazione di irrealistiche alternative (quale il trasferimento fuori dal porto) di molte forze politiche.

Sembra invero follia la scelta del rigasificatore e quella del potenziamento e dell'esercizio a carbone della centrale Brindisi Nord, progetto questo sul quale in questa stagione si sta mettendo un silenziatore, in una realtà inquinata ed a rischio di incidente nella quale peraltro, alcune informazioni hanno evidenziato che dalle caratterizzazioni in corso potrebbero emergere valori superiori ai limiti di legge per arsenico, mercurio, idrocarburi policiclici aromatici, toluene e diossina in diversi siti dell'area industriale sottoposti ad analisi. Significativa appare poi su questo versante la richiesta della Direzione del Servizio gestione rifiuti e bonifiche (RiBo) del Ministero dell'Ambiente e dalla Tutela del Territorio di far scaturire qualsiasi decisione in merito a nuovi insediamenti nell'area di Capobianco solo all'esito delle caratterizzazioni, messa in sicurezza e bonifica. L'inquinamento dei siti sinora esplorati conferma il grave impatto subito dal nostro territorio in questi decenni e spiega anche i pochi ma preoccupanti dati epidemiologici che vedono concentrarsi nella nostra città e nell'area circostante gravi malattie. Dati questi che l'ARPA dovrebbe subito rendere di dominio pubblico per consentire una lettura da parte di esperti del settore impiantistico industriale in grado di correlarli con le produzioni passate e presenti. L'arsenico e gli idrocarburi policiclici aromatici, che sono noti cancerogeni, potrebbero essere ben collegati con il massiccio impiego del carbone nel nostro porto.

Ed appare anche grave che in siffatta situazione il Commissario Prefettizio abbia fornito la disponibilità per la localizzazione a Brindisi di un inceneritore di rifiuti urbani (oltre quello già esistente per i rifiuti speciali del SISRI) con il suo noto carico di inquinanti per corrispondere ad un bando del Commissario Delegato per i rifiuti (la Puglia è commissariata da 9 anni per i rifiuti!) pur nella presumibile consapevolezza che il piano regionale dei rifiuti esclude la nostra città dalle possibili sedi di installazione in quanto riconosciuta area ad alto rischio di crisi ambientale.

Per quanto ci riguarda continueremo ad informare i cittadini e a denunciare le irregolarità convinti come siamo che la sensibilizzazione e la mobilitazione popolare sono la via maestra per opporsi ad uno sviluppo eterodiretto che ha provocato anche disoccupazione e per favorire un futuro migliore per la città di Brindisi ed il suo territorio.

Le recenti notizie provenienti da Venezia circa il rinvenimento da parte del giudice Casson di accordi intercorsi nel 1972 tra le aziende chimiche europee ed americane per tenere nascosta la capacità del CVM (prodotto anche nel petrolchimico di Brindisi) di provocare tumori confermano quanto andiamo da tempo sostenendo e che cioè il raggiungimento del massimo profitto, anche a discapito della salute e dell'ambiente, ha costituito l'idea guida dei grandi insediamenti industriali sul nostro territorio e questo spiega l'impegno con il quale si continua a porre tutti i possibili ostacoli sulla strada che porta ad un vero cambiamento di rotta.

Brindisi, 18 maggio 2004

**Il Forum Ambiente, Salute e Sviluppo**

a S.E. Prefetto di Brindisi  
al Sindaco di Brindisi  
al Presidente della Provincia di Brindisi

**LE ELEZIONI SONO ALLE SPALLE,  
I PROBLEMI RECLAMANO PRECISE RISPOSTE**

All'indomani delle elezioni che hanno dato una guida alle amministrazioni provinciale e comunale, il Forum, come ha già fatto nel recente e partecipato Convegno sul tema "Tumori e Inquinamenti", intende riprendere alcune urgenze sanitarie e ambientali di Brindisi per portarle all'attenzione delle nuove assemblee elettive e per continuare a chiedere risposte ai problemi insoluti ricordando che tali temi sono stati oggetto di impegni e confronti durante la competizione elettorale.

Ci sembra quindi necessario che le popolazioni vengano informate con chiarezza sugli orientamenti delle amministrazioni in questione in ordine al rigasificatore e su quali iniziative intendano assumere gli Enti Locali nel caso, come si è affermato, non condividano e ritengano persino dannosa per il nostro territorio la realizzazione dell'impianto a Brindisi. Anche il progettato ampliamento dell'utilizzo del carbone nella Centrale Brindisi Nord, così pericoloso per la salute delle popolazioni locali, necessita di una ferma presa di posizione.

Un'altra questione che non può essere lasciata nel dimenticatoio è quella delle aree industriali gravemente inquinate così come emerge dalle notizie riportate dalla stampa sulle risultanze dell'attività di caratterizzazione realizzata sotto il controllo dell'Agenzia Regionale per la Protezione dell'Ambiente (ARPA). Anche su tale inquinamento e sulla esiguità delle risorse destinate a Brindisi dal Governo per la bonifica, necessaria per la salubrità ambientale ed utile per alleviare la piaga della disoccupazione, i rappresentanti delle istituzioni locali e le forze politiche devono far conoscere le loro scelte.

Resta inoltre aperta la questione delle carenze strutturali e organiche degli enti pubblici preposti ai controlli dell'inquinamento di origine industriale resa ancora più urgente dagli allarmanti dati epidemiologici provenienti da fonti nazionali che registrano incrementi di malattie di origine ambientale tra la popolazione. Studi questi che meriterebbero un aggiornamento con adeguanti apporti scientifici peraltro previsti nel piano di risanamento dell'area ad elevato rischio di Brindisi.

L'emergenza sanitaria resta la questione centrale della politica locale non solo sul piano preventivo ma anche sul versante delle cure. Sicché gli Enti Locali devono, a nostro avviso, riscoprire il ruolo decisivo che essi hanno in questa materia specialmente con riferimento alla Conferenza dei Sindaci che dovrebbe pienamente svolgere il ruolo attivo assegnatole dalla legge anche con il coinvolgimento di tutte le espressioni sociali interessate.

Appare poi urgente ottenere dal Prefetto un rapido passaggio dal piano di emergenza "speditivo", peraltro non ancora formalizzato e reso noto, a quello definitivo mentre va sollecitato un piano di emergenza nucleare per la dimostrata circostanza che, secondo attendibili fonti, vede il nostro porto meta anche di sommergibili a propulsione nucleare.

Né infine si può tralasciare la questione delle vittime del petrolchimico ed anche di quelle del lavoro in genere e dell'inquinamento ambientale che mentre attendono la "possibile" giustizia sul piano processuale, sollecitano attenzione e solidarietà da parte delle Istituzioni Locali. Solidarietà che potrebbe esprimersi anche attraverso la costituzione di un ufficio, da realizzare mediante l'apporto delle realtà sociali, con il compito di censire, ascoltare e sostenere le famiglie colpite.

Brindisi, 5 luglio 2004

Annino Baroni – Giovanni Caputo- Michele Di Schiena – Raffaella Guadalupi -  
Teodoro Marinazzo – Achille Noia – Michele Polignano – Maurizio Portaluri

## PER UNA PROGRAMMAZIONE DEMOCRATICA DEL NUOVO SVILUPPO

Riceve col passare del tempo sempre nuove adesioni l'idea che per Brindisi e Provincia sia necessario un nuovo modello di sviluppo economico e proprio a questo riguardo il Forum nei giorni scorsi ha avanzato la proposta che l'Amministrazione Provinciale ed il Comune del capoluogo convochino d'intesa, dopo adeguata preparazione, una **conferenza popolare** per delineare i tratti salienti di tale modello con il coinvolgimento di tutte le istituzioni del territorio nonché delle forze politiche e sociali, delle associazioni di categoria, dei movimenti e dell'associazionismo cattolico e laico. Mentre siamo in attesa di capire se tale proposta viene considerata meritevole di qualche attenzione, ci sembrano utili alcune puntualizzazioni su iniziative e prese di posizione nel frattempo intervenute.

La Giunta dell'Amministrazione Provinciale ha annunciato un'iniziativa, definita convocazione degli "stati generali dell'economia", che certo non vuole modellarsi su esperienze storiche lontane da ogni moderna sensibilità democratica e che ci auguriamo sia stata pensata come un primo passo verso una ben più ampia e partecipata consultazione popolare. Per parte sua, il Sindaco Mennitti ha sottolineato l'esigenza che la complessa crisi economica e occupazionale riceva una adeguata "attenzione statale".

Un'attenzione che dovrebbe, per evitare errori del passato, essere in linea con le scelte locali in materia di sviluppo economico. Il Senatore Curto, poi, si dice preoccupato per le difficoltà che vivono le imprese brindisine in conseguenza della diminuzione delle commesse e per il fatto che l'ENEL "si appresta a triplicare l'utilizzo del carbone" ma sorvola sulle responsabilità della Regione e del Governo centrale che sono fra le cause principali della attuale crisi.

Deve comunque restare fermo che in nessun caso le comunità e le istituzioni locali possono essere espropriate del diritto-dovere di progettare il proprio futuro.

Le istituzioni interessate, a partire dal Governo, devono garantire la valorizzazione delle risorse locali nell'ambito di una dimensione europea e internazionale. Ed al riguardo dovrebbero insegnare a tutti qualcosa le lungaggini e i ritardi registrati per la rete transeuropea di infrastrutture, comunicazioni e trasporti, il c.d. "corridoio VIII" che interessa anche il nostro territorio, uno dei progetti per i quali è previsto il sostegno finanziario della Comunità Europea.

Nella radicata convinzione che vada proseguita e intensificata la lotta contro la progettazione di nuovi impianti ad alto rischio di incidente rilevante e contro il megapolo energetico a carbone, il Forum denuncia certe tardive conversioni che potrebbero sfociare in manovre rivolte ad utilizzare strumentalmente l'impegno contro il carbone per riaprire la questione del rigassificatore. La proposta conferenza popolare per un nuovo modello di sviluppo dovrebbe quindi segnare l'avvio di un vero cambiamento che faccia del nostro territorio e del porto la testa di ponte per nuovi assetti economici centrati sulla promozione delle piccole e medie imprese e sulla cooperazione internazionale in primo luogo con i paesi che si affacciano sul Mediterraneo Orientale.

Brindisi, 11 ottobre 2004

Il Forum Ambiente Salute e Sviluppo

### CHIUDERE COL PASSATO E ACCELERARE IL NUOVO SVILUPPO

*C'è chi butta la pietra cercando con scarsa fortuna di nascondere la mano e chi crede di poter dire tutto ed il contrario di tutto. C'è insomma chi pensa che la scelta di un nuovo modello della economia locale, chiesta con forza dai cittadini e fatta propria dalle nostre amministrazioni, possa essere ridotta ad una formula generica, ad una enunciazione di principio svuotata di ogni contenuto veramente innovativo. Dobbiamo allora ribadire che l'attuale gravissimo stato di crisi del nostro territorio è il frutto avvelenato di politiche sbagliate, e che la stagnazione delle attività produttive e la dilagante disoccupazione si combattono non certo aprendo ancora una volta le porte all'arbitrio dei poteri forti e del profitto senza confini ma costruendo dal basso una seria politica di promozione dell'economica in sintonia con le vocazioni del territorio e le effettive esigenze delle popolazioni interessate.*

*Occorre quindi una politica che punti allo sviluppo e alla valorizzazione del porto, al rilancio del polo aeronautico, al sostegno di tutte le iniziative imprenditoriali nel settore agroalimentare, all'incremento delle produzioni di qualità specialmente nel settore tessile, alla promozione del turismo attraverso il miglioramento delle strutture e dei servizi: il tutto con alla base il potenziamento delle opportunità di formazione e di ricerca (Università) nella nostra realtà territoriale. Si tratta insomma di costruire per Brindisi e per la sua provincia un futuro che, senza eliminare ma rendendo ecocompatibili i grossi impianti esistenti, apra nuovi spazi e assicuri incentivazioni alle piccole e medie imprese capaci di produrre beni e servizi di qualità dentro un ambizioso progetto di trasformazione del nostro territorio da area sempre "usata" per interessi ad essa estranei in una realtà di popolo che vuole essere protagonista delle proprie scelte e del proprio futuro.*

*Si tratta perciò di costruire un assetto di economia assolutamente incompatibile con la realizzazione del rigassificatore non solo a Capobianco ma anche in qualsiasi altro sito della provincia, così come è stato deliberato all'unanimità - e lo sottolineiamo per gli immemori ed i distratti - sia esplicitamente dal Consiglio dell'Amministrazione Provinciale (delibera del 24/11/2001 in materia di recesso dalle convenzioni con ENEL e con Edipower) e sia implicitamente ma con estrema chiarezza dal Consiglio Comunale di Brindisi che ha strettamente legato il rifiuto dell'impianto alla sua incompatibilità con gli obiettivi del progettato nuovo sviluppo.*

*Solo una politica insensata ed al servizio di interessi estranei a quelli della nostra popolazione può invero pensare di impiantare il rigassificatore in una zona già devastata e dichiarata area a rischio di crisi ambientale e di incidente industriale rilevante. Il terminal di rigassificazione è infatti un impianto capace di caratterizzare, persino da solo, l'area su cui insiste in un senso diametralmente opposto a quello che intendono realizzare le nuove amministrazioni locali. Un mega impianto capace di fornire 8 miliardi di metri cubi di metano all'anno con operazioni che altererebbero sensibilmente l'ambiente e costituirebbero un serio pericolo per l'incolumità e la vita dei cittadini che vivono non solo nelle zone a ridosso della struttura ma anche in quelle vicine. Si sappia allora che se il progetto dovesse essere portato avanti contro ogni buon senso l'opposizione dei cittadini sarebbe durissima e non mancherebbe di denunciare alla pubblica opinione gli strumentali ricorsi a pareri tecnici, gli andirivieni, le false promesse, i ricatti, i tatticismi e tutto ciò che si oppone ai nuovi indirizzi di politica economica con l'intento di perpetuare un disastroso passato.*

*Torniamo intanto a chiedere alle amministrazioni provinciale e comunale di Brindisi di accelerare il processo di progettazione e di attuazione di un nuovo modello di economia locale che dovrebbe essere portato avanti col coinvolgimento di tutti i settori sociali interessati e soprattutto con la convocazione nella città capoluogo ed in tutti i centri della provincia di assemblee popolari che diano voce ai problemi e alle domande dalla gente. E' insomma la partecipazione democratica il metodo da adottare come motore di un nuovo sviluppo che potrebbe avvantaggiarsi della possibile costituzione, per iniziativa delle due maggiori Amministrazioni locali, di un "servizio" di coordinamento, di studio e di elaborazione delle diverse indicazioni e proposte. Occorre cioè convocare subito sia gli "stati generali" dell'economia locale e sia gli "stati popolari": lo abbiamo chiesto mesi addietro e continuiamo a chiederlo nella convinzione che il metodo partecipativo è di decisiva importanza per la riuscita delle politiche di rilevante portata.*

*Brindisi, 18 aprile 2005*

**Il Forum Ambiente, Salute e Sviluppo**

## EDIPOWER: SOLUZIONI IN LINEA CON UN DIVERSO SVILUPPO

Il ricorso alla cassa integrazione per i lavoratori della centrale Brindisi Nord non è rispettosa degli interessi della comunità e dei diritti dei lavoratori sui quali si finisce per scaricare le conseguenze di comportamenti aziendali ritenuti dall'Autorità giudiziaria illegittimi e tali da comportare le note misure cautelare di sequestro.

La cassa integrazione minacciata dalla società, col suo mortificante andirivieni di congelamenti e di riattivazioni, si appalesa quindi come un'azione di pressione priva di qualsiasi sbocco positivo dal momento che nessuno può pensare, dopo i provvedimenti adottati, che l'Autorità Giudiziaria possa permettere ciò che prima ha vietato ed operare a vantaggio dell'Edipower una sorta di plateale sospensione della legalità. La via da seguire è quindi e cioè provvedere al rapido adeguamento dell'impianto e delle operazioni connesse al suo funzionamento alle disposizioni di legge senza fare ricorso all'eterna tentazione di mettere la comunità cittadina, le istituzioni ed i sindacati nella barbara ed inammissibile situazione di dover scegliere di privilegiare il lavoro (spesso incerto e malpagato) sulla salute o viceversa.

Abbiamo letto che è stato dall'azienda sottoposto al Sindaco di Brindisi e al Presidente dell'Amministrazione Provinciale un piano per la gestione provvisoria dell'impianto ed uno per il suo definitivo adeguamento alla normativa vigente. Ferme restando le nostre posizioni sulle scelte sbagliate e deleterie che si sono negli anni operate per la centrale di Brindisi Nord e per l'intero polo energetico, chiediamo alle amministrazioni comunale e provinciale di Brindisi di farsi carico della situazione in cui si sono venuti a trovare i lavoratori e delle esigenze che hanno indotto la magistratura ad adottare i noti provvedimenti. E chiediamo anche di vigilare perché le annunciate scelte di adeguamento, sia provvisorie che definitive, non risultino in contrasto col progetto di realizzare un diverso modello di sviluppo in larga misura centrato proprio sulla valorizzazione del porto e del turismo.

Non va poi dimenticato che qualità del combustibile, livello delle emissioni, dispersione di polveri ed inquinamento del suolo e delle falde hanno sempre costituito il contenuto di preoccupati interventi da parte di diverse espressioni della società civile anche in rapporto a dati epidemiologici che attribuiscono alla nostra area eccessi significativi di tumori e di gravi malattie di origine ambientale.

Quanto al piano industriale complessivo per come emerge dalle notizie di stampa, appare evidente che si stia dando per scontata la prosecuzione sine die di un largo uso del carbone in tutti e due siti energetici in contrasto con la convenzione del 1996 e con la domanda dei cittadini che considerano un così esteso impiego di questo combustibile assolutamente inaccettabile.

A pochi giorni dall'annuncio del rilancio della funzione commerciale del porto anche attraverso il potenziamento della movimentazione dei containers, l'area a ciò destinata nel piano complessivo proposto dalle società elettriche verrebbe utilizzata come sito per la dismissione di ceneri e gessi dalle centrali verso le navi. Una scelta davvero incredibile!

A fronte di tale situazione emergono alcuni gravi interrogativi che meritano approfondimenti e risposte.

Se certe idee andassero in porto, cosa ne sarebbe dell'auspicato passaggio alla combustione del metano? Ed in ogni caso che fine farebbero le opere di ambientalizzazione riguardanti i camini della centrale di Costa Morena? Non si sta forse profilando il rischio di una perpetuazione dell'utilizzo del trasporto del carbone su camion, anche se meglio ripuliti? E si sta in qualche modo seriamente pensando ad un nastro trasportatore con potenzialità tali da eliminare il trasporto su gomma?

Ed ancora: come mai per l'area di sbarco del carbone si pensa alla banchina BTI (sporgente di Costa Morena lato sud) e quindi ad una zona del porto attigua al traffico delle navi passeggeri e non invece alla banchina attualmente utilizzata dall'ENEL e alle banchine dell'area Pennello costruite da tale ente ed inspiegabilmente non ultimate né utilizzate?

Perché, in via provvisoria, non impiegare subito l'olio combustibile STZ (senza tenore di zolfo) e,

per il progetto definitivo, non progettare sistemi di aspirazione pressurizzati da nave a nastro trasportatore? E poi, su un piano più generale, quali passi avanti sono stati finora compiuti per assicurare un controllo pubblico continuo ed efficiente delle emissioni e delle immissioni? La salvaguardia del posto di lavoro dei dipendenti Edipower è per noi un'esigenza primaria che non può essere mai in alcun modo sacrificata.

Confermiamo perciò l'impegno di partecipare attivamente alla lotta per la difesa dei posti di lavoro dei dipendenti minacciati di cassa integrazione nelle forme che saranno da loro decise e con gli obiettivi da essi indicati, non escluso quello dell'immediato passaggio alle dipendenze dell'ENEL. Ma diciamo anche che le amministrazioni locali, le quali meritoriamente si stanno facendo carico della situazione venutasi a creare, devono saper coniugare la capacità di fronteggiare le emergenze con il perseguimento degli obiettivi di fondo che caratterizzano in positivo le loro politiche.

Tomiamo perciò a chiedere - e non ci stancheremo di farlo fino a quando non ci saranno confortanti segni di ascolto - che venga rapidamente avviata, col concorso di forme di partecipazione popolare, la predisposizione di un organico e concreto progetto di sviluppo economico della città e della provincia. Un impegno questo che non si può affrontare solo con gli strumenti tradizionali dell'azione amministrativa ma che richiede una inedita e coraggiosa mobilitazione di energie politiche, di sensibilità sociali e di qualificate competenze tecniche.

Brindisi, 3 maggio 2005

Il Forum Ambiente, Salute e Sviluppo

### **IL POLO UNIVERSITARIO BRINDISINO UN PROGETTO CHE DEVE FARSI REALTÀ**

*Il problema della istituzione a Brindisi di un polo Universitario è strettamente connesso all'elaborazione ed alla progressiva attuazione di un diverso modello di sviluppo economico centrato sulla valorizzazione del porto, dell'agricoltura e del turismo e capace di dare impulso al settore aeronautico e ad attività industriali in grado di affermarsi sui nuovi mercati globalizzati con produzioni specializzate e di qualità. Senza ricerca, senza nuove tecnologie e senza competenze professionali non c'è nuovo sviluppo ed è per questo che la questione-Università si pone a Brindisi come un impegno fondamentale da portare avanti col necessario approfondimento scientifico, ma anche informando e coinvolgendo i cittadini che non possono essere relegati nel ruolo di semplici spettatori di quanto accade (o talvolta purtroppo non accade) nelle istituzioni che li rappresentano.*

*Ci facciamo perciò carico di rendere nota la cornice giuridica da tener presente in ordine alla istituzione di nuove Università e che fa largamente riferimento al D.P.R. n. 25 del 27\1\98 e cioè al Regolamento recante disciplina dei procedimenti relativi allo sviluppo ed alla programmazione del sistema universitario, in attuazione dell'art. 20 della L. 59 15\3\97. Tale programmazione si articola nelle seguenti fasi: un decreto ministeriale che con scadenza triennale determina gli obiettivi del sistema universitario e le finalizzazioni delle risorse finanziarie; un successivo decreto che individua iniziative da realizzare nonché Università, Facoltà e Corsi di Laurea da istituire, risorse da attribuire e ripartire sulla base del Decreto precedente, delle proposte formulate da Università, soggetti pubblici o privati, di pareri forniti dai centri regionali di coordinamento, di relazioni tecniche predisposte da altri organismi; successivi decreti che vanno emanati sulla base di quelli precedenti per disciplinare modalità di attuazione e tempi di realizzazione in ordine alla istituzione di nuove facoltà o nuove Università.*

*Così come riteniamo utile richiamare l'attenzione di tutti sui primi passi fatti in direzione della istituzione della locale Università. Dopo il tentativo del C.U.B. (Consorzio Universitario Brindisino)*

di avviare l'Università a Brindisi, le nuove amministrazioni provinciale e comunale di Brindisi hanno meritoriamente ripreso in esame tale questione avviando contatti con le Università di Bari e Lecce. È stato costituito un "tavolo tecnico per il polo brindisino della conoscenza" composto da Politecnico di Bari, Università di Bari, Università di Lecce, provincia di Brindisi, comune di Brindisi, Camera di Commercio. Tale "tavolo tecnico", riunitosi alla fine del 2004, ha ipotizzato la istituzione a Brindisi di 5 corsi di laurea: Economia (con indirizzo di economia del mare), arricchito da elementi relativi alle esigenze del settore agro-alimentare e turistico; Informatica; Ingegneria industriale (con specializzazione in ingegneria aeronautica); Storia, Scienze e Tecniche dell'industria culturale; Beni Culturali – Architettura (con specializzazione in archeologia marina).

Il suddetto "tavolo" ha poi istituito 5 ulteriori "tavoli tecnici" per approfondire le problematiche relative alla istituzione dei rispettivi corsi. Tali approfondimenti sono stati raccolti in un progetto complessivo denominato "Polo brindisino della conoscenza" che è stato esaminato in febbraio dal Comitato Regionale Universitario Pugliese che non ha accolto le indicazioni contenute nella proposta ed ha chiesto ulteriori approfondimenti. Questo Comitato non è stato finora riconvocato né si hanno notizie relative agli adempimenti richiesti. Circa un mese addietro abbiamo solo letto sulla stampa alcune puntualizzazioni di amministratori locali in ordine all'autonomia dell'eventuale polo brindisino in dissenso con l'Università di Lecce ma non si sono registrati successivi sviluppi.

**Chiediamo perciò alle istituzioni locali se si sono fatti passi avanti, in quale direzione e con quali possibilità di successo. Perché proposte e progetti sono sempre confrontabili ed hanno senso costruttivo se sfociano in scelte precise e concrete: ciò che invece non è ammissibile è che le difficoltà o le polemiche blocchino gli itinerari intrapresi e tutto venga congelato o rinviato.**

A noi sembra di primaria importanza l'approfondimento e la messa a punto della "realtà" che deve nascere, precisando con quali obiettivi di studio e di ricerca, con quali risorse umane, professionali e finanziarie e con l'utilizzo di quali strutture logistiche. Ciò che rileva insomma è che l'istituendo sistema universitario sia di qualità e cioè dotato di competenze, laboratori e tecnologie tali da attrarre i giovani. Si possono perciò realizzare sinergie importanti e si può costituire una rete di collaborazioni. Il fatto è che l'Università degli Studi serve a far raggiungere i più alti livelli di istruzione alla popolazione ma serve anche – come abbiamo detto - a fare ricerca e cioè ideazione, sperimentazione e progettazione. Ed è proprio per questo che i settori di interesse indicati dal "tavolo tecnico" costituiscono proposte che riteniamo pertinenti con settori economici da sviluppare nel nostro territorio. Interessante appare, in particolare, la ipotesi della realizzazione nella Cittadella della Ricerca di un corso di laurea in ingegneria biomedica che potrebbe contare sulla presenza in quel parco tecnologico di numerose realtà di ricerca, di laboratori e del vicino polo sanitario. Una ipotesi che, in qualsiasi forma attuata, potrebbe attivare energie e competenze già presenti ed attirarne di nuove producendo un avanzamento culturale della collettività e dello stesso sistema sanitario locale con comprensibili benefici anche per gli ammalati.

L'autonomia dell'eventuale polo è senza dubbio un valore da perseguire ma se non fosse possibile raggiungerlo al momento costitutivo può diventare un risultato da conseguire in tempi medio lunghi e per "gemmazione" come è accaduto per la gran parte delle università italiane. L'autonomia la vogliamo tutti ma ciò che è importante è che le garanzie che essa assicura siano soddisfatte anche qualora non fosse possibile assicurarla immediatamente.

**Per quanto ci riguarda, torniamo a ribadire che la questione del nuovo modello di sviluppo e quella ad essa collegata della istituenda Università devono essere certo oggetto di un'attenta riflessione politica e di un competente studio tecnico ma anche e soprattutto devono essere temi sui quali deve esprimersi la partecipazione popolare con orientamenti, indicazioni e suggerimenti.**

Brindisi, 17 maggio 2005

Giancarlo Canuto – Giovanni Caputo – Michele Di Schiena – Raffaella Guadalupi –  
Teodoro Marinazzo – Domenico Mitrotti – Achille Noia – Mario Panessa –  
Michele Polignano – Maurizio Portaluri – Fortunato Sconosciuto



## IL RIGASIFICATORE

### COMUNICATO STAMPA

Con sostanziale accordo tra l'Amministrazione comunale e il Governo, la Regione e la Provincia, si stanno progettando il Rigasificatore, il potenziamento della Centrale Enipower, la realizzazione della Torcia al Plasma e di una fabbrica dei gessi mentre continuano a funzionare come in passato, nonostante gli annunciati mutamenti, la mega Centrale di Brindisi Sud e la Centrale di Brindisi Nord.

A fronte di tale incredibile situazione, fantasiosamente prospettata contro ogni ragionevolezza come efficace risposta al problema occupazionale, il Forum contesta nel metodo e nel merito scelte che rimarcheranno il ruolo di "pattumiera d'Italia" del territorio brindisino dichiarato - come è noto - zona ad alto rischio di crisi ambientale.

Il Forum si pone perciò come **sindacato dei cittadini a tutela del diritto alla salute ed al lavoro (quello vero)** e s'impegna a sviluppare la sua azione sulle seguenti direttrici:

- 1) continua vigilanza sulle procedure, gli atti e i fatti che segnano questa preoccupante vicenda nonché continua richiesta di attuazione dei controlli pubblici sulle emissioni ed immissioni industriali previsti dalla legge chiamando anche in causa la responsabilità dell'Autorità Sanitaria;
- 2) promozione di tutte le iniziative capaci di favorire la più larga partecipazione ed informazione democratica dei cittadini per la riappropriazione del loro diritto a decidere contro ogni deriva di decisionismo oligarchico;
- 3) *appello a quanti, all'interno della politica e del sindacato, sono critici nei confronti di ciò che sta accadendo perché assumano coraggiosamente posizioni pubbliche di dissenso e traggano le necessarie conseguenze;*
- 4) impegno a chiedere sollecitare un attento controllo di legalità sulle procedure, gli atti e le conseguenze di progetti che stanno creando una crescente preoccupazione nell'opinione pubblica per i pericoli che possono comportare e la loro palese inadeguatezza a fronteggiare la domanda di lavoro. Ed a tale riguardo il Forum annuncia che è in via di elaborazione un nuovo esposto alla procura della Repubblica, che fa seguito a quello presentato il 5/2/02 e alle successive integrazioni, con la richiesta di effettuare ogni accertamento utile a verificare l'eventuale commissione di reati.

Brindisi 13 settembre 2002

Giovanni Caputo - Carlo De Carlo - Michele Di Schiena -  
Teodoro Malcarne - Teodoro Marinazzo - Maurizio Portaluri

**IL RIGASSIFICATORE : UNA SCELTA ESTRANEA  
AGLI INTERESSI DELLA COMUNITA' BRINDISINA**

*Il Comitato Portuale ha espresso parere positivo sulla realizzazione di un Terminal di rigassificazione a Capo Bianco nel Porto di Brindisi, così come hanno fatto l'Amministrazione Comunale e Provinciale.*

*Quale destino hanno avuto le diverse posizioni manifestatesi nei giorni scorsi all'interno delle formazioni politiche di maggioranza di questi due enti?*

*E se tali posizioni perdurano è giusto che i cittadini capiscano i motivi dei bruschi voltafaccia.*

*La questione morale è importante e sicuramente la Magistratura l'affronterà responsabilmente facendo chiarezza in tutte le direzioni ma l'attenzione generale deve essere rivolta anche alla drammatica rilevanza di alcune scelte amministrative in corso.*

*Tali scelte continuano a svendere il territorio agli interessi di lucri industriali guidati da logiche di profitto fatte proprie nel caso del Rigassificatore della British Gas dal Premier inglese Blair e imposti alla comunità brindisina per il "cortese" tramite del Governo Italiano.*

*Il Rigassificatore comporta gravi rischi di incidente rilevante ed è la negazione dei proclami a favore dello sviluppo turistico e commerciale del porto .*

*Tale impianto può dare un ben scarso e tutt'altro duraturo contributo all'occupazione locale .*

*Ed è paradossale che mentre si prospetta lo scarico di beni di ben 8 miliardi di metri cubi all'anno di metano vada aumentando sensibilmente la quantità di carbone bruciato nelle centrali brindisine!*

*Siamo di fronte ad una politica cangiante che allontana prospettive di uno sviluppo che coniughi la valorizzazione di risorse e potenzialità locali e una occupazione qualificata e stabile.*

*Brindisi, 11 ottobre 2002*

*per il Forum Ambiente, Salute e Sviluppo  
Carlo De Carlo - Teodoro Marinazzo*

**BRITISH GAS E COLONIALISMO**

L'inaugurazione della sede brindisina di British Gas, la presenza dell'Ambasciatore inglese e le intese istituzionali in corso sono ulteriori testimonianze della logica coloniale che ha guidato l'azione di British Gas e la troppo rapida concessione delle autorizzazioni amministrative (basti pensare al repentino inserimento del progetto fra le opere strategiche previste nella legge obiettivo collegata alla finanziaria del dicembre 2001 ed alle discutibili autorizzazioni istituzionali rilasciate).

Le lacrime di coccodrillo di qualche rappresentante istituzionale o i distinguo in merito alle responsabilità non sono accettabili, alla luce del fatto che una semplice lettura del progetto e dell'autorizzazione del Ministero delle Attività Produttive del 21/1/2003 dimostra che si prospettano ben più dei 4 miliardi di metri cubi annui di gas naturale liquido da rigassificare, cioè, presumibilmente 8 miliardi di metri cubi, il che comporta la presenza in un anno di 110 navi da 130 - 140 mila tonnellate nel porto (ognuna richiedente almeno 3 giorni per le operazioni di movimentazione e scarico) e la realizzazione di 4 e non 2 immensi serbatoi da 160.000= metri cubi.

In un porto già inondato da 6 milioni di tonnellate annue di carbone (che presto potrebbero diventare 10) il terminal di rigassificazione, anche per le evidenti esigenze di sicurezza connesse rappresenta un gravissimo fattore di incompatibilità con la crescita dei traffici di traghetti, di navi crocieristiche di imbarcazioni di porto, di navi mercantili e portacontainers oltre che una pericolosissima fonte di incidente rilevante e di effetto domino.

*Brindisi, 14 maggio 2003*

*per il Forum Ambiente Salute e Sviluppo  
Carlo De Carlo - Teodoro Marinazzo*

**Al Comitato Tecnico Regionale di Puglia  
per la prevenzione di incidenti rilevanti**

Il Comitato Tecnico Regionale di prevenzione, costituito ai sensi del D.Lgs. 334/99, con sede in Bari presso l'Ispettorato Regionale dei Vigili del Fuoco, ha concesso in data 16/10/2002 il suo "nulla osta" in relazione al rapporto di sicurezza preliminare per la realizzazione del terminal di rigassificazione di GNL (Gas Naturale Liquefatto) della British Gas Italia S.p.A. in località Capo Bianco.

Oltre alla indicazione delle rituali misure di sicurezza, le uniche prescrizioni particolari contenute nel provvedimento del Comitato Tecnico consistono nell'obbligo di attraccare al pontile soltanto una gasiera per volta, e in quello di realizzare due serbatoi ( e non quattro) da 160.000 metri cubi ciascuno.

Quando il Comitato ha rilasciato il suo "nulla osta" mancavano a nostro avviso, come mancano tuttora, elementi indispensabili di valutazione, quali i pareri su attività ed impianti, in primo luogo portuali, esistenti o autorizzati.

Ne è conferma una comunicazione inviataci dallo stesso Comitato Tecnico e cioè la nota prot. n. 1288 del 16 aprile 2003 con la quale il Comitato medesimo precisava quanto segue: «nel corso della valutazione del rapporto (il rapporto di sicurezza riguardante l'intera area di Brindisi ai fini del piano di emergenza esterno, ndr) il gruppo di lavoro incaricato non ha ritenuto sufficiente la documentazione pervenuta chiedendone una integrazione; soltanto da alcuni mesi è stato messo in condizione di esaminare quanto pervenuto e probabilmente si può ipotizzare la conclusione del lavoro entro il corrente anno».

Inoltre, al momento del rilascio del "nulla osta di fattibilità", mancava la definizione dell'istruttoria sul trasferimento nell'area di Capo Bianco del deposito POL della Marina Militare e del molo di scarico del GPL (Gas Propano liquido).

E mancava anche - per quanto ci risulta - una esatta conoscenza della quantità del GNL(Gas Naturale Liquefatto) da movimentare in un anno - a regime almeno 8 miliardi di metri cubi- e conseguentemente del numero di navi - che a impianto ultimato sarebbero 100-110 all'anno e non 50-. Elementi di giudizio questi che, confortati dalle opportune verifiche e dai necessari approfondimenti, si appalesano assolutamente indispensabili per una corretta valutazione dei rischi e la conseguente adozione di adeguate misure di sicurezza.

In ragione di quanto sopra, il "FORUM AMBIENTE SALUTE e SVILUPPO" formula le seguenti richieste:

Far conoscere, rendendola pubblica, la relazione sulla compatibilità ambientale del terminal di rigassificazione e della movimentazione delle gasiere; una compatibilità quindi con la sicurezza delle civili abitazioni e con i preesistenti impianti, in ordine alla sicurezza dei quali non ci risulta emesso in sede competente alcun atto valutativo;

Far conoscere in quale fase si trovi il lavoro preparatorio necessario per la definizione di quel piano di sicurezza esterno che incredibilmente manca del tutto in una città, come la nostra, esposta a gravissimi rischi di incidenti industriali.

Il FORUM si riserva ogni valutazione in ordine ad ulteriori azioni e interventi all'esito dei chiarimenti che il Comitato Tecnico riterrà di fornire in ordine alle preoccupazioni espresse e ai rilievi formulati con la presente nota.

Brindisi, 26 giugno 2003

**Annino Baroni – Giovanni Caputo – Carlo De Carlo – Michele Di Schiena –  
Raffaella Guadalupi – Teodoro Malcarne – Teodoro Marinazzo – Achille Noia –  
Mario Panessa – Maria Petio – Michele Polignano – Maurizio Portaluri**

---

**CENTRALI E RIGASSIFICATORE:  
PARTE LA MOBILITAZIONE POPOLARE**

Alcuni giorni addietro si è appreso che Edipower ha presentato un progetto per il ripotenziamento della Centrale Brindisi Nord mediante l'installazione di un impianto a ciclo combinato della potenza elettrica di circa 770 Mw, con il mantenimento in esercizio delle esistenti sezioni 1 - 3 e 4 a carbone. Solo qualche giorno dopo è giunta la notizia della presentazione presso la sede dell'Autorità Portuale del progetto per la realizzazione del rigassificatore in località Capo Bianco, all'interno del porto ed a ridosso della città, del Petrolchimico e della Centrale di Costa Morena. Si tratta di un terminale per il quale manca una seria valutazione di impatto ambientale ed un adeguato esame dei rischi di incidente rilevante nonché del pericolo, assai probabile, di interferenze con le altre attività portuali. L'inizio dei lavori per la costruzione del terminale rigassificatore, che dovrebbe avere una capacità di 8 miliardi di metri cubi l'anno è previsto per la primavera del 2004.

E' paradossale che si portino avanti progetti del genere in una zona già dichiarata ad alto rischio di incidenti industriali e pone seri interrogativi la considerazione che questi fatti accadono mentre il Comune di Brindisi è commissariato e quindi in assenza di un interlocutore istituzionale rappresentativo della comunità cittadina. Se siamo di fronte a tanta determinazione ed a tanta arroganza vuol dire che il Governo nazionale, la Regione Puglia e le Istituzioni locali hanno spalancato le porte ai poteri forti e che vi sono gravi e precise responsabilità alle quali non sarà facile sfuggire con artifici dialettici ed ambigue risposte.

Il Forum Ambiente Salute e Sviluppo, ritenendo di interpretare stati d'animo diffusi nell'opinione pubblica cittadina, chiede ai partiti che si accingono ad affrontare la competizione elettorale amministrativa di dire con chiarezza quale è la loro posizione su questi progetti senza ricorrere a risposte evasive o equivoche e senza rinchiudersi in tattici silenzi che non saranno tollerati e ai quali si reagirà con continui ed incalzanti interpellanti.

Se al ripotenziamento della Centrale a carbone si aggiunge il rigassificatore vuol dire che è necessaria ed urgente una mobilitazione popolare che punti a scongiurare la totale e irreversibile devastazione della città e del territorio provinciale ed a respingere inammissibili attacchi alla salubrità ambientale e al diritto alla salute dei lavoratori e dei cittadini. Il progresso economico e la lotta alla disoccupazione - lo abbiamo detto e lo ribadiamo - non si promuovono perseverando in errori le cui disastrose conseguenze sono sotto gli occhi di tutti.

Nei giorni scorsi avevamo auspicato una grande manifestazione di protesta a Brindisi sul modello di quelle che di recente si sono svolte nell'alta Murgia ed a Scanzano: una manifestazione di tutto il movimento ambientalista e di tutti i partiti e le associazioni che vogliono opporsi a certe disastrose politiche. Apprendiamo ora che nei prossimi giorni si svolgerà un primo incontro per la preparazione dell'iniziativa alla quale ovviamente noi del Forum assicuriamo sin d'ora la nostra adesione ed il nostro pieno sostegno.

Brindisi, 16 dicembre 2003

**Annino Baroni - Giovanni Caputo - Carlo De Carlo -  
Michele Di Schiena - Raffaella Guadalupi - Teodoro Marinazzo -  
Achille Noia - Mario Panessa - Michele Polignano - Maurizio Portaluri**

**PER UN'ALTRA BRINDISI, PER UN ALTRO SALENTO!**  
**MARCIA PER LA TUTELA E LO SVILUPPO DELLE RISORSE LOCALI**  
**CONTRO L'ASSERVIMENTO DEL TERRITORIO AI MEGAINSEDIAMENTI ENERGETICI**

Brindisi sta vivendo uno dei periodi più critici della sua storia e, ancora una volta, le scelte di politica industriale vengono assunte senza tenere conto delle vocazioni locali e senza promuovere la partecipazione dei cittadini a decisioni di cruciale importanza per la loro vita ed il loro futuro.

Siamo di fronte ad uno scenario allarmante:

- Edipower vuole portare ad oltre 1700 MW con tre gruppi da 320 MW esclusivamente a carbone la centrale di Brindisi Nord che avrebbe dovuta essere chiusa entro il 2004 o, quanto meno, sostituita da un impianto a ciclo combinato;
- Enipower costruisce una nuova centrale da 1300 MW all'interno del petrolchimico;
- il porto è quasi esclusivamente utilizzato per attività militari e per la movimentazione del carbone che sta superando i sei milioni di tonnellate annue con rovinose ripercussioni sull'ambiente e sul traffico passeggeri;
- nella centrale Brindisi Sud (Cerano) continua a bruciarsi non solo carbone ma anche orimulsion, combustibile venezuelano ricco di metalli pesanti particolarmente pericolosi.

A Brindisi si rischia, quindi, di produrre oltre 5500 MW in un raggio di 8 Km invece dei 1980 MW complessivi prescritti nella convenzione del 1996 con gravissime conseguenze per l'ambiente e la salute pubblica.

E non basta! Per le prossime settimane è progettato l'avvio in zona Capo Bianco, nello specchio di mare antistante il petrolchimico, della costruzione di un terminal di rigasificazione mai sottoposto ad una vera procedura di valutazione di impatto ambientale e a puntuali verifiche tecniche sui rischi di incidente rilevante e sulla compatibilità con l'ambiente e con le attività portuali. E ciò tenendo presente che si dovrebbero movimentare da otto a sedici miliardi di metri cubi di metano all'anno con un transito di almeno centodieci navi da 130-140 mila tonnellate ciascuna, che si dovranno interrare 14 ettari di mare e dragare gli attuali fondali in modo da consentire l'attracco di navi con dodici-tredici metri di pescaggio: **un vero e proprio stravolgimento ambientale.**

Sul versante del petrolchimico poi, le società Enichem e Dow Chemical hanno abbandonato la città senza onorare l'impegno di bonificare i siti inquinati per favorire il rilancio dello stabilimento con tecnologie rispettose dell'ambiente. E ciò mentre la città aspetta ancora che sia fatta piena luce e giustizia sulle morti di tanti lavoratori che hanno lavorato al petrolchimico a continuo contatto con sostanze nocive.

**Tutto questo** comporta, sul versante dei danni alla salute, l'incremento di tumori tra la popolazione in rapporto alla distanza della residenza dal centro dell'area industriale e l'eccesso di tumori delle vie respiratorie rispetto alla media regionale in un'area dichiarata ad alto rischio di crisi ambientale.

**Tutto questo**, sul piano dell'economia, blocca lo sviluppo (quello vero) non crea nuovo lavoro e rende precario quello esistente con ricorrenti crisi aziendali e continue minacce di licenziamenti.

S'impone pertanto un coraggioso **"cambiamento di rotta"**. Si deve puntare sullo sviluppo di un terzo polo, costituito da piccole e medie imprese per lo svolgimento di attività economiche radicate nella tradizione del territorio e capaci di valorizzare le vocazioni locali nonché di aziende a struttura cooperativistica in grado di esprimere, nelle nostre città e nelle nostre campagne,

esigenze e potenzialità di autorganizzazione, di autogestione, di creatività produttiva e di solidarietà sociale: un "polo sociale" insomma in una prima fase concorrente col polo chimico e col polo energetico ma poi tendenzialmente prevalente rispetto a questi due settori. L'industrialismo selvaggio e le insensate scelte progettate devono essere subito fermate mentre gli impianti esistenti vanno progressivamente ammodernati in termini di una tecnologia sempre più rispettosa della salute dei cittadini e dei lavoratori.

Le politiche industriali finora attuate non hanno arricchito le nostre popolazioni, non hanno alleviato la piaga della disoccupazione ed anzi l'hanno aggravata e si sono sempre servite del ricatto occupazionale per fare scempio del nostro territorio.

Ora è tempo di una forte protesta democratica e di una responsabile proposta innovativa. Per queste ragioni è stata indetta una "Marcia di popolo" per sabato 27 marzo 2004 contro la colonizzazione di Brindisi e del Salento e per proporre uno sviluppo alternativo a misura d'uomo.

Brindisi, gennaio 2004

Il Comitato Promotore

#### **VERSO LA MANIFESTAZIONE POPOLARE DEL 27 MARZO 2004 A BRINDISI**

*Contro il rigasificatore e il potenziamento della centrale di Costa Morena, per la riduzione dei danni alla salute che provengono dall'area industriale, per uno sviluppo economico centrato sulle risorse locali.*

*In questi mesi mentre la rappresentanza politica della collettività brindisina è affidata, per le note ragioni giudiziarie, al Commissario Prefettizio, si stanno per prendere, e in qualche caso si sono già prese, decisioni importanti per il futuro di questo territorio come la costruzione nel porto esterno di un enorme rigasificatore che comporterà la movimentazione di un impressionante numero di gasiere di elevato tonnellaggio con notevoli pericoli di esplosioni anche a seguito di possibili attentati terroristici con disastrose conseguenze umane ed ambientali e come l'ampliamento della centrale a carbone dell'Edipower, collocata sostanzialmente all'interno del centro abitato. A questo si deve aggiungere la periodica dispersione di polvere di carbone dal nastro trasportatore e dai camion che da Costa Morena dirigono il combustibile verso la centrale Enel di Cerano (intitolata a Federico II sicuramente ignorando la figura dell'imperatore svevo, Puer Apuliae, che tanto ha beneficiato l'Italia meridionale lasciando innumerevoli vestigia di pregio artistico e culturale ancora ammirate ed intatte ad oltre settecento anni dal suo regno) e la immissione dei prodotti di combustione dello stesso carbone e dell'orimulsion, combustibile ricco di zolfo e metalli pesanti in uso solo a Brindisi e in Danimarca.*

*L'industria energetica non è la sola attività pericolosa presente sul territorio in quanto accanto ad essa vi è ciò che rimane dell'industria chimica, di base e fine, e le attività legate alla gestione dei rifiuti erroneamente sempre più orientata alla produzione del combustibile da rifiuti (CDR) ed all'incenerimento in uno con i rifiuti industriali.*

*E' infine di questi giorni la notizia che le attività di caratterizzazione dell'area industriale (consistente in esplorazioni nel terreno ed estrazioni di campioni a diverse distanze tra loro), necessaria per la conseguente bonifica, abbiano fatto rilevare eccessi di diossine e furani nel sottosuolo e nelle falde.*

Per queste Ragioni il Forum ha ritenuto di dover realizzare una sintesi delle evidenze scientifiche a tutt'oggi disponibili riguardanti lo stato di salute delle popolazioni locali e di doverla offrire all'attenzione dei cittadini perché non si continui a ripetere il ritornello "non ci sono i dati". La sintesi, che viene di seguito allegata, è stata condotta dal dott. Maurizio Portaluri, medico oncologo ospedaliero, e viene fatta propria dal Forum. I dati presentati sono tratti da studi condotti sia sulla popolazione generale che su gruppi lavorativi.

I primi mostrano incrementi di mortalità, rispetto alla media regionale, nei maschi per malattie cardiovascolari, per tumori polmonari e per tumori del sistema linfemopoietico nell'intera area ad alto rischio e nel Comune di Brindisi; incrementi di mortalità nelle donne per cause neuropsichiatriche e per tumori della pelle (melanomi) nell'area ad alto rischio; per tumori della pleura (dovuti all'amianto) nel Comune di Brindisi; per tumori polmonari, linfemopoietici e vescicali nei primi due chilometri intorno al petrolchimico.

I secondi si riferiscono ai lavoratori del CVM/PVC e mostrano incrementi di tumori del fegato (quelli che alcuni periti hanno inesattamente ritenuto, nonostante i pronunciamenti della IARC - Agenzia Internazionale per la Ricerca sul Cancro, istituzione dell'Organizzazione Mondiale della Sanità-, non attribuibili all'esposizione professionale) e del sistema linfemopoietico.

Il Forum ritiene che non ci sia bisogno di altre prove, cioè del sacrificio di altre vite umane, per "cambiare rotta" nello sviluppo economico della città e della provincia ma che esistano tutti gli elementi per procedere urgentemente alla bonifica seria delle aree inquinate ed alla tutela dei cittadini, attraverso l'attuazione di prevenzione "vera", non solo basata su esami sanitari che consentono di anticipare la diagnosi di gravi malattie ma orientata a sostituire o limitare l'emissione di sostanze cancerogene nell'ambiente e per mezzo del rilancio di quelle attività economiche che sinora sono state sacrificate all'espansione incontrollata dell'industria chimica ed energetica.

Con questi contenuti il Forum parteciperà alla manifestazione popolare di protesta e di proposta che si terrà in Brindisi il 27 marzo prossimo.

Brindisi, 15 marzo 2004

Annino Baroni – Giovanni Caputo – Carlo De Carlo -  
Michele Di Schiena – Raffaella Guadalupi- Teodoro Marinazzo –  
Achille Noia – Mario Panessa - Michele Polignano – Maurizio Portaluri

### IN PIAZZA PER DIFENDERCI E CAMBIARE

La manifestazione popolare di sabato 27 marzo rappresenta un'occasione perché i cittadini di Brindisi e del Salento facciano sentire la propria opposizione alla costruzione del rigassificatore che, oltre a pregiudicare ogni diverso sviluppo del porto, rappresenterebbe un gravissimo pericolo per la vita e l'incolumità delle popolazioni residenti. Un pericolo determinato non solo dalla natura stessa dell'impianto e da incidenti che possono avvenire sulle navi gasiere e nelle industrie vicine (si ricordi l'esplosione del Craking nel 1977), ma anche e soprattutto dal sinistro richiamo che tale installazione può esercitare sulle organizzazioni terroristiche che proprio in questi giorni stanno insanguinando il mondo e con le quali purtroppo bisognerà forse convivere. Ci chiediamo in proposito come gli accertamenti tecnici da taluni invocati possano dare rassicuranti risposte dal momento che gli accennati pericoli sono inconfutabilmente attestati dal semplice buon senso e dalla comune esperienza.

Ma la manifestazione di sabato dovrà mettere al centro oltre il tema del rigassificatore quello delle attività inquinanti che ancora operano nell'assenza di seri controlli e con pericolo per la collettività. Nessuna alternativa viene prospettata, nonostante le numerose assicurazioni sancite anche in passato da convenzioni, ad un uso indiscriminato di carbone ed orimulsion mentre le notizie derivanti dalle pur parziali e ufficiose risultanze delle analisi condotte sui suoli e i sottosuoli dell'area industriale dall'AR-PA (in realtà per il 90% realizzate dalle industrie e solo per il 10% dall'Ente pubblico) confermano ciò

che tutti sapevano e cioè che il nostro territorio è stato devastato da attività industriali al minimo costo per le imprese e al massimo costo per la comunità. Rinnoviamo comunque in proposito la richiesta all'ARPA di far conoscere appena possibile i dati complessivi e definitivi dell'accertamento con documenti ufficiali che descrivano dettagliatamente la situazione senza formule vaghe o generiche espressioni.

Ricordiamo anche che la bonifica non è solo un atto dovuto da parte di chi ha inquinato ed una riparazione dei danni provocati ma è anche la condizione, di per sé già produttiva di lavoro, per uno sviluppo diverso che sia fonte di effettiva e durevole occupazione. Ed è per questo che al centro della manifestazione di **sabato 27 marzo (partenza dal piazzale della Stazione alle ore 17)** non c'è solo la sacrosanta protesta ma c'è anche in positivo la ferma proposta di creare le condizioni e di formulare i progetti per dare l'avvio ad una "nuova" economia locale che sia in una prima fase concorrente con le attività esistenti, bonificate e razionalizzate, ma in prospettiva rilevante ed anche prevalente.

Nessuno pensi che la manifestazione del 27 sia un evento isolato dal momento che essa è stata pensata ed organizzata come l'inizio significativo di una mobilitazione popolare permanente con la quale dovranno fare i conti, prima e dopo i prossimi appuntamenti elettorali, forze politiche e candidati.

Brindisi, 22/3/2004

Annino Baroni – Giovanni Caputo – Carlo De Carlo –  
Michele Di Schiena – Raffaella Guadalupi – Teodoro Marinazzo –  
Achille Noia - Michele Polignano - Maurizio Portaluri

#### **"UN'ALTRA BRINDISI E' POSSIBILE" E IL 27 MARZO SCORSO LA CITTA' LO HA DIMOSTRATO**

*Gli oltre 5000 partecipanti alla manifestazione contro i megainsediamenti energetici e il rigassificatore nonché in favore di un modello alternativo di sviluppo hanno chiaramente dimostrato quanto forte sia la domanda di cambiamento che viene dai brindisini e quanto centrale è in essa la questione ambientale. "Un'altra Brindisi è possibile" è stato lo slogan della manifestazione: questo motto, che riprende in chiave locale quello del Congresso Nazionale di Legambiente e la linea delle ACLI e di Medicina Democratica, costituisce un obiettivo per quanti vogliono affidare all'impegno sociale una città diversa che veda pienamente valorizzate le proprie vocazioni e le proprie risorse.*

*Si tratta anche dell'auspicio perché si affermi una classe dirigente autorevole, autonoma da condizionamenti e capace di rappresentare un vero "cambiamento di rotta" non gattopardesco e di pura facciata. C'è bisogno di progettare e avviare uno sviluppo sostenibile e non più di asservimento energetico ma capace di creare sinergia fra porto, turismo, commercio, agricoltura ed industria di qualità. E ciò, come abbiamo detto e vogliamo ripetere, con la razionalizzazione degli impianti esistenti, con la bonifica dei territori inquinati e con politiche che assicurino la compatibilità fra ciò che c'è e ciò che bisogna realizzare.*

*L'ambiente, è vero, è di tutti come tutti hanno lo stesso diritto alla vita e alla salute ma non tutte le politiche sono uguali e noi del Forum ne auspichiamo una che non ha mai avuto fortuna in questa città e in questa provincia. La questione del rigassificatore e le altre questioni ambientali sono problemi che riguardano la vivibilità del territorio e il suo futuro economico e sociale. Ne discende che tali argomenti non possono essere avulsi dalla campagna elettorale ma vi devono rientrare con scelte e fatti concreti.*

*Confermiamo che la riuscita manifestazione del 27 marzo non è per noi un episodio, sia pur molto significativo, ma una tappa importante di quella mobilitazione permanente che intendiamo portare avanti in costruttivo dialogo con le organizzazioni dei lavoratori e con tutte le espressioni religiose, culturali e sociali del territorio.*

Brindisi, 29 marzo 2004

Annino Baroni – Giovanni Caputo – Carlo De Carlo –  
Michele Di Schiena – Raffaella Guadalupi – Teodoro Marinazzo –  
Achille Noia – Mario Panessa – Michele Polignano – Maurizio Portaluri



---

**RIGASIFICATORE: UN'INTESA INACCETTABILE,  
NON CREDIBILE E TRASVERSALE**

La sbandierata intesa fra alcune associazioni ambientaliste ed i candidati di Centro destra e di Centro sinistra a Sindaco di Brindisi e a Presidente della Amministrazione Provinciale sullo spostamento del rigasificatore dalla sede originaria di Capo Bianco in un sito diverso, tra le aree protette delle Saline e di Cerano-Tramazzone, è a giudizio del Forum inaccettabile nei contenuti, inattendibile perché influenzata da interessi elettorali e preoccupante sul piano democratico perché appare sorretta da una logica politica trasversale e compromissoria i cui danni al territorio sono sotto gli occhi di tutti.

E' per noi tale intesa inaccettabile perché contraddice la domanda espressa dalla manifestazione popolare del 27 marzo scorso durante la quale migliaia di cittadini si sono pronunciati, in quanto convocati su tale piattaforma, per una netta opposizione "senza se e senza ma" alla installazione del rigasificatore sul territorio della nostra provincia.

Una opposizione motivata dall'ovvia considerazione che un impianto pericoloso per l'incolumità dei cittadini e pregiudizievole per l'economia locale non può diventare una realtà positiva se spostato di qualche chilometro da Capo Bianco in zone sempre vicine alla città e vicine anche ad altri agglomerati urbani che meritano certo uguale attenzione e tutela. E poi, come si può non considerare folle il fantomatico progetto di allocare un impianto offshore tra le aree protette delle Saline e di Cerano-Tramazzone per gli insostenibili impatti economici e territoriali che esso comporterebbe.

Ed è anche chiara la fumosità e la strumentalità di quel "patto" ove si consideri che alcuni candidati continuano a ribadire la loro linea per la quale la questione del rigasificatore dovrà essere esaminata e decisa dai nuovi Consigli eletti a seguito delle prossime elezioni ricorrendo in tal modo ad una penosa tecnica del rinvio che punta chiaramente a lasciare le cose così come stanno.

Quanto alle riserve che la cosiddetta intesa suscita per il momento elettorale in cui cade, ribadiamo la nostra persuasione per la quale il vecchio governo dell'economia locale ha provocato i disastri ed i danni che tutti conosciamo anche per la sua comprovata trasversalità che ha di fatto annullato qualsiasi differenza programmatica tra i due schieramenti mortificando la politica e trasformandola in pura gestione del potere fine a se stessa. Sorgono allora alcune domande. Si vuole, straparlando di rinnovamento, proseguire sulla vecchia strada che ci ha portato al punto in cui siamo? Sono solo i candidati e i parlamentari e non anche le forze politiche a livello soprattutto nazionale che devono prendere precisi impegni su questioni cruciali per il futuro della nostra città e della nostra provincia? Non avevamo forse appreso che alcuni partiti, segnatamente quelli di sinistra e di centro-sinistra, avevano espresso nelle loro direttrici programmatiche e nei loro programmi un netto orientamento di opposizione al rigasificatore ovunque lo si volesse installare sul nostro territorio?

Per quanto ci riguarda proseguiamo con chiarezza e coerenza nel nostro impegno sociale rivolto a rivendicare un "autentico" mutamento del modello di sviluppo che, per essere veramente tale, deve necessariamente implicare il rifiuto del rigasificatore e di altri impianti pericolosi o dannosi. E lo faremo collegandoci appunto a quella forte domanda popolare che è stata espressa dalla manifestazione del 27 marzo, domanda che nessuno dovrebbe avere l'ardire di interpretare disinvoltamente a suo piacimento.

Brindisi, 8 maggio 2004

**Annino Baroni – Giovanni Caputo – Carlo De Carlo –  
Michele Di Schiena – Raffaella Guadalupi – Teodoro Marinazzo – Achille Noia  
Mario Panessa – Michele Polignano – Maurizio Portaluri**

**RIGASIFICATORE: DALLE PRESE DI POSIZIONE AGLI ATTI FORMALI  
FINO ALLA MOBILITAZIONE POPOLARE**

*Il Forum Ambiente Salute e Sviluppo esprime apprezzamento per le dichiarazioni rese in una recente conferenza stampa dal Presidente dell'Amministrazione Provinciale dott. Errico il quale ha annunciato di aver chiesto ai Ministeri competenti l' "azzeramento" delle decisioni e delle procedure concernenti la realizzazione del rigasificatore nel porto di Brindisi.*

*Il Forum coglie l'occasione per ricordare che l'impegno del movimento ambientalista e delle sensibilità che ne condividono gli obiettivi è stato e continua ad essere quello di una ferma opposizione alla costruzione del rigasificatore non solo nel porto ma anche in qualunque altro sito della Provincia di Brindisi. E ciò per l'ovvia considerazione che la realizzazione di tale impianto contraddice in radice qualsiasi progetto di un diverso e più razionale assetto dell'economia locale e per il facile rilievo che l'impianto medesimo conserva tutta la sua pericolosità (destinata ad aggiungersi ai tanti rischi cui è già esposto il nostro territorio) anche se costruito a qualche chilometro di distanza dal luogo originariamente prescelto.*

*Il Forum rivolge poi l'invito al nuovo Sindaco di Brindisi, on. Mennitti, perchè, nelle forme da lui ritenute più adeguate, confermi e precisi anch'egli gli orientamenti in proposito espressi nel corso della campagna elettorale. Giova però sottolineare che la presa di posizione del Presidente Errico, come quella auspicabile del Sindaco Mennitti, resterebbero solo encomiabili pronunce di buona volontà se non divenissero precise scelte operate dai Consigli delle rispettive Amministrazioni e non si traducessero in atti formali di tali consessi, sostenuti dalle forze politiche non solo localmente ma anche a livello nazionale. Così come va ribadito che, qualora queste prese di posizione e questi atti non sortissero i risultati sperati per la determinazione del Governo centrale di portare avanti comunque il rovinoso progetto, dovrebbero le Amministrazioni Locali ed i loro responsabili scendere in campo per dare un prezioso contributo istituzionale a quel movimento popolare di protesta che ha avuto modo di esprimersi con forza nella grande manifestazione del 27 marzo scorso.*

*Il Forum torna infine a porre all'attenzione delle nuove Amministrazioni i problemi, riproposti in un recente e partecipato convegno ed in una nota diffusa qualche giorno addietro, concernenti il progettato potenziamento a carbone della centrale Brindisi Nord, le bonifiche delle aree industriali inquinate nonchè del Canale Cillarese e delle acque del porto, la gestione ecologica dei rifiuti in alternativa alla loro distruzione mediante un altro inceneritore destinato al nostro territorio, le difficoltà del servizio sanitario pubblico, i controlli pubblici ambientali e sanitari, il piano di emergenza per gli incidenti industriali e quello per i rischi nucleari, le risposte da dare alle problematiche sociali indirettamente emergenti dai processi in corso per le vittime del CVM e dell'amianto.*

*Brindisi, 10 luglio 2004*

**Annino Baroni – Giovanni Caputo- Michele Di Schiena –  
Raffaella Guadalupi - Teodoro Marinazzo – Achille Noia –  
Mario Panessa - Michele Polignano – Maurizio Portaluri**

### RIGASIFICATORE: LA PROTESTA NON VA IN FERIE

Apprendiamo da un dispaccio ANSA che la società L.N.G. ritiene di aver completato a Brindisi il processo autorizzativo per la costruzione del rigasificatore. Si tratta, a quanto pare, di una notizia di provenienza allo stato ignota dal momento che l'ufficio stampa della predetta società non ha confermato il contenuto dell'agenzia precisando che né la British né l'ENEL hanno rilasciato dichiarazioni in merito. Siamo quindi probabilmente di fronte ad un "pallone-sonda", ad un atto di assaggio rivolto a toccare sullo scottante problema il polso delle istituzioni locali, del movimento ambientalista e dell'opinione pubblica che ha espresso in più occasioni, e segnatamente con la manifestazione del 27 marzo scorso, la propria netta contrapposizione alla costruzione dell'impianto a Capo Bianco o in altro sito della provincia di Brindisi.

Ebbene, a questo sondaggio operato tatticamente alla vigilia delle ferie estive rispondiamo che la città e la provincia hanno già espresso e confermato sulla questione la loro contrarietà che è destinata ad assumere le forme di una permanente mobilitazione popolare per portare avanti le necessarie forme di protesta. Nessuno si illuda che il "generale Agosto" possa distrarre in qualche modo il movimento ambientalista che data la gravità della situazione brindisina non ha alcuna intenzione di andare in ferie.

Il Forum ribadisce la esigenza che al più presto il Consiglio Comunale, il Consiglio dell'Amministrazione Provinciale ed anche tutti i Consigli delle Amministrazioni Comunali della Provincia si pronuncino nettamente e coralmemente contro la realizzazione del rigasificatore. Le Amministrazioni locali si attivino poi per acquisire rapidamente qualificati pareri professionali in merito alla possibilità di promuovere tutte le possibili azioni giudiziarie di contrasto nei confronti di un progetto che aggrava irresponsabilmente la già precaria situazione del nostro territorio dichiarata – lo ribadiamo per l'ennesima volta – area ad alto rischio di crisi ambientale.

In questo quadro va approfondito e portato avanti il rilievo giustamente formulato dal Sindaco di Brindisi per il quale non è stata mai rilasciata (né peraltro chiesta) dal Comune di Brindisi la concessione edilizia che va considerata condizione indispensabile per l'avvio dei lavori di costruzione. Ed abbiamo poi motivo di ritenere che non si tratti della sola omissione in una procedura costellata a quanto pare da atti impropri e da dannose frettolosità.

Il Forum propone infine che le amministrazioni locali diano vita ad un comitato che coordini, sui diversi versanti di intervento, le iniziative di contrasto al rovinoso progetto e si ponga, col proprio peso istituzionale, come parte integrante del movimento popolare di protesta.

Brindisi, 23 luglio 2004

**Annino Baroni – Giovanni Caputo- Michele Di Schiena – Raffaella Guadalupi -  
Teodoro Marinazzo – Achille Noia – Michele Polignano – Maurizio Portaluri**

**APREZZAMENTO PER LE CONCLUSIONI DEL CONSIGLIO COMUNALE  
E PROSECUZIONE DELL'IMPEGNO AMBIENTALISTA PER IL "NO"  
AL RIGASSIFICATORE IN OGNI SITO DEL TERRITORIO PROVINCIALE**

*Il Forum Ambiente, Salute e Sviluppo esprime vivo apprezzamento per l'onestà intellettuale e la coerenza con le quali il Sindaco di Brindisi ha impostato e concluso la discussione nella seduta del Consiglio Comunale del 9 settembre scorso che ha visto tale consesso pronunciarsi responsabilmente ed in modo unitario contro la progettata realizzazione del rigassificatore nell'area portuale della nostra città.*

*Ciò che al Forum preme mettere in particolare rilievo è che il Sindaco ed il Consiglio Comunale, tenendo conto di diffuse sensibilità ed accogliendo istanze che ripetutamente avevano sollecitato l'impegno in direzione di un mutamento del modello locale di sviluppo, hanno chiaramente collegato il «no al rigassificatore» alla scelta di avviare gradualmente e realisticamente l'economia locale verso assetti capaci di coniugare, rendendo compatibili con la vivibilità ambientale le grandi strutture produttive esistenti, l'esigenza di creare nuovi e duraturi posti di lavoro con quella di tutelare la salute dei cittadini. E ciò attraverso la promozione di attività economiche rivolte a valorizzare le potenzialità imprenditoriali, le attitudini lavorative e le vocazioni locali.*

*Ebbene tale lucido collegamento, che ha costituito l'argomento centrale della esposizione del Sindaco e della delibera consiliare, comporta necessariamente, per non essere vanificato da una grave contraddizione, la coerente estensione del «no al rigassificatore» a Capobianco e al rifiuto dell'impianto in qualsiasi sito del nostro territorio dal momento che le sorti dell'economia della città sono strettamente collegate a quanto avviene nell'area circostante.*

*E diciamo questo perché abbiamo l'impressione, confermata da esplicite pronunce e da manovre sottobanco facilmente decifrabili, che alcuni centri di potere e certi interessi sono da tempo a lavoro per ripiegare, ove dovesse tramontare il progetto originario, su una linea subordinata ossia quella della costruzione del rigassificatore sulla costa brindisina a qualche chilometro di distanza dall'area portuale. Ipotesi questa che, oltre ad essere incompatibile con un nuovo modello di sviluppo, non toglierebbe nulla alla oggettiva e grave pericolosità dell'impianto.*

*Sono questi i motivi per i quali, pur nella consapevolezza di quanto sia importante ciò che è avvenuto in questi ultimi tempi con alcune importanti scelte istituzionali segnatamente il 9 settembre con la delibera del Consiglio Comunale, e confermiamo l'impegno per una attenta vigilanza democratica e per una mobilitazione popolare permanente, partecipata, centrata su precisi contenuti ed improntata alla serietà ed alla determinazione che hanno sempre caratterizzato l'impegno dell'intero movimento ambientalista locale.*

*Brindisi, 13 settembre 2004*

*Annino Baroni – Giovanni Caputo- Michele Di Schiena – Raffaella Guadalupi -  
Teodoro Marinazzo – Achille Noia – Michele Polignano – Maurizio Portaluri*

## IL FORUM: UNA CONFERENZA POPOLARE SUL NUOVO MODELLO DI SVILUPPO

La mobilitazione popolare contro il progetto di realizzazione di un impianto di rigasificazione e contro il definitivo ed esclusivo asservimento del porto alle esigenze dell'area industriale ha prodotto nelle istituzioni locali un profondo ripensamento e la maturazione di una posizione contraria al deleterio progetto.

La discussione pubblica che in questi mesi si è sviluppata nella comunità locale ha messo in chiara evidenza l'incompatibilità tra il rigasificatore e l'esigenza di favorire la nascita e la crescita di un modello di sviluppo in linea con le potenzialità imprenditoriali e le attitudini lavorative locali nonché capace di favorire anche attività economiche a struttura associativa o cooperativistica in grado di valorizzare le vocazioni del territorio. Un polo quindi che si aggiunga a quello, opportunamente razionalizzato e reso compatibile, delle industrie esistenti e che punti a diventare, in una prima fase, concorrente e nei tempi più lunghi tendenzialmente prevalente. E' questa la via maestra per dare corpo e gambe al grande progetto che possa cambiare il volto e la vita delle nostre popolazioni.

Infatti il rigasificatore è la riproposizione dei grandi impianti ad alto impatto ambientale e territoriale e ad elevato rischio di incidente rilevante che, del tutto estranea agli interessi locali, sono il prodotto di una concezione di Brindisi come semplice area di servizio.

Il nuovo modello di sviluppo è una esigenza irrinunciabile e ampiamente condivisa ma deve trovare sostanza nelle bonifiche dei siti inquinati, nella riqualificazione degli insediamenti industriali esistenti e, a cominciare dal Peltrolchimico, nell'offerta di servizi a seri investitori interessati a valorizzare le potenzialità locali.

Ne discende che il successo o il fallimento delle nuove esperienze amministrative locali sarà misurato col metro della loro capacità di avviare concretamente un mutamento degli assetti dell'economia locale capace di produrre lavoro "vero" e duraturo senza attentati alla salute ed alla incolumità dei cittadini, a partire dai più esposti e cioè da quelli che lavorano negli stabilimenti industriali esistenti tra i quali si sono negli anni scorsi verificate morti e malattie che attendono una giustizia in qualche modo riparatrice che purtroppo tarda a manifestarsi.

Ed allora che senso ha scoprire la pericolosità del carbone, contro la quale le associazioni ambientaliste lottano da decenni per presentare - l'impianto di rigasificazione come la sola possibile alternativa all'alimentazione a carbone degli impianti energetici, dimenticando per di più le tante altre fonti di inquinamento? Non è inammissibile il tentativo di far apparire come nemici di chi produce ricchezza coloro che da anni lottano contro gli errori e le degenerazioni di un sistema rivelatosi fallimentare? Ed ancora, non è quanto meno ingeneroso tacciare immotivatamente di "nuovismo" la domanda del "nuovo" e le prime prese di coscienza istituzionali della sua necessità? Il "no" al rigasificatore e al carbone sono entrambi indispensabili per avviare Brindisi ed il suo territorio in direzione di uno sviluppo diverso. Vanno perciò denunciate come vecchie e strumentali le grandi manovre che sotto accorte regie si stanno in questi giorni mettendo in atto per impedire ancora una volta ogni cambiamento di rotta.

**Il Forum propone pertanto che l'Amministrazione provinciale e il Comune di Brindisi promuovano la convocazione di una conferenza popolare per avviare il discorso sul nuovo modello di sviluppo con una "partenza" democratica che veda il coinvolgimento delle istituzioni locali, delle forze politiche e sociali e dell'associazionismo religioso e culturale.**

Il Forum ritiene che si debba continuare a vigilare perché l'indirizzo politico assunto dalle istituzioni locali sia rispettato a livello regionale e nazionale. L'importante risultato ottenuto dalla mobilitazione popolare non deve ridurre l'attenzione sui problemi ancora aperti in un'area come la nostra ad alto rischio di crisi ambientale: il perdurare della mancanza di controlli sull'inquinamento atmosferico ed in particolare di quelli sui camini delle centrali, dell'inceneritore e del petrolchimico che rendono la comunità locale impossibilitata ad esercitare un vero controllo sulle emissioni industriali e quindi a prevenire i pericoli di ulteriori patologie di origine ambientale come i tumori; l'impiego massiccio ed in

costante aumento del carbone quale combustibile delle due maggiori centrali termoelettriche; la stretta vicinanza all'abitato della centrale di Brindisi Nord e della piattaforma di incenerimento dei rifiuti industriali .

Le istituzioni locali devono ristabilire con i gruppi industriali che operano nel nostro territorio un rapporto improntato al pieno rispetto dei rispettivi ruoli, politico nel senso proprio degli enti locali e produttivo quello delle aziende. E' necessario superare la convinzione per la quale una collettività che attraverso il proprio ente locale controlla "cosa e come" si produce impedirebbe lo sviluppo economico. La storia industriale di Brindisi insegna esattamente il contrario: la più ampia discrezionalità assicurata ai grandi gruppi industriali ed energetici dai rappresentanti istituzionali non ha prodotto occupazione duratura e neppure controllo dell'inquinamento come risulta dai pochi dati emergenti dalle caratterizzazioni dell'area industriale.

In questa nuova prospettiva il Forum chiede che il Comune e la Provincia di Brindisi prendano in considerazione la necessità di giungere a nuove convenzioni con i gestori delle centrali termoelettriche e che cerchino una soluzione per risolvere tutti i problemi (occupazionale, sanitario e ambientale) connessi alla permanenza in pieno centro abitato di impianti pericolosi come la Centrale Brindisi Nord e la Piattaforma di incenerimento.

Il Forum considera positivamente le iniziative parlamentari rivolte all'aggiornamento dei dati epidemiologici sulla popolazione brindisina e si associa alla pressante richiesta rivolta ad ottenere che a Brindisi sia finalmente completata la rete dell'assistenza sanitaria ai malati di tumore attraverso l'apertura di un reparto di oncologia unitamente allo sviluppo di un centro di riferimento ad alta qualificazione. Non si deve però dimenticare che né l'attività epidemiologica né lo sviluppo delle cure oncologiche da sole sono in grado di ridurre l'incidenza dei tumori nell'area a rischio e nelle zone limitrofe. Un serio controllo ed un reale contenimento degli inquinanti in aria, acque e suolo (attuabile anche con l'adozione delle più efficienti tecnologie produttive già da tempo disponibili) può invece produrre una reale riduzione dell'incidenza di queste gravi malattie.

Brindisi, 27 settembre 2004

**Annino Baroni – Michele Di Schiena – Raffaella Guadalupi –  
Teodoro Marinazzo – Achille Noia – Michele Polignano – Maurizio Portaluri**

### **RIGASSIFICATORE E POLO ENERGETICO: LE PAROLE NON BASTANO**

Il Consiglio Superiore dei Lavori Pubblici avrebbe espresso un parere positivo rispetto alla colmata dello specchio di mare antistante Capo Bianco ribadendo però che l'assenza di un progetto esecutivo non può consentire allo stato un giudizio circa la possibilità di costruire su tale area il terminale di rigassificazione.

Una situazione confusa questa che conferma la fondatezza dei timori di quanti non considerano scampato il pericolo del rigassificatore. Ma c'è di più e cioè che, secondo alcune notizie, la Brindisi LNG starebbe portando avanti l'iter per l'appalto dei lavori di costruzione dell'impianto.

Se così stanno le cose le parole non bastano e tutti coloro che a livello politico ed istituzionale hanno espresso contrarietà all'opera devono alzare la guardia ed in primo luogo impedire con atti amministrativi ed incisive iniziative politiche l'avvio dei lavori. Nelle ultime settimane si è tentato di spostare l'attenzione dell'opinione pubblica verso l'insostenibile crescita della movimentazione e della combustione di carbone nelle centrali termoelettriche.

Una questione serissima questa che non può considerarsi conclusa con le vicende di qualche giorno addietro e che chiama in causa le responsabilità per l'inadeguatezza dei controlli dalle associazioni ambientaliste ripetutamente denunciata. Controlli che in tutte le fasi devono essere condotti dall'ARPA e che devono riguardare sia la qualità dei combustibili e sia anche la qualità e la quantità delle emissioni e sull'esito dei quali bisogna che l'opinione pubblica sia resa edotta periodicamente e sistematicamente e non a fronte di gravi emergenze e specifici interpellati.

C'è poi da considerare che l'incagliamento di una mega carboniera nelle secche di Punta Cavallo ha messo in rilievo l'enorme quantità di carbone movimentata e i pericoli connessi al traffico marittimo del combustibile. Per evitare che si finga di cambiare qualcosa perché tutto rimanga come prima, il Forum Ambiente Salute e Sviluppo chiede agli amministratori comunali e provinciali ed alle Forze Politiche di esprimersi chiaramente e con atti formali in merito alle seguenti richieste riguardanti il polo energetico:

- la revisione e la possibile revoca delle convenzioni con ENEL ed Edipower del 2002, per ripristinare gli obiettivi della convenzione del 1996 e cioè la chiusura della centrale Brindisi Nord, il funzionamento di tre gruppi della Centrale Brindisi Sud (con quota crescente di metano a partire da 1,2 miliardi di metri cubi annui). E ciò contestualmente al drastico ridimensionamento del carbone (a partire da iniziali 2 milioni di tonnellate annue), al rispetto dei livelli di emissione massiche in un anno fissate con il "lodo Ronchi" e con la Convenzione ENEL 1996 (la SO<sub>2</sub> dovrebbe non superare nell'intero polo energetico 13 mila tonnellate mentre nel 2002 ha superato in realtà le 24,5 mila tonnellate), alla piena tutela dei posti di lavoro della centrale di Costa Morena così come previsto nella stessa convenzione e nell'accordo di programma del 1996 ;

- l'utilizzo del metano stabilendo un tetto alla potenza in esercizio anche per la centrale a ciclo combinato di Enipower (un gruppo alimentato a gas ed uno a vapore) combustibile questo da far giungere nelle quantità di non meno di 2 miliardi di metri cubi annui attraverso la bretella Bernalda - Brindisi ed il gasdotto dalla Grecia (che può fornire non meno di 8-10 miliardi di metri cubi annui). - "Il secco no" al rigassificatore ovunque localizzato perché una eventuale collocazione a Cerano sarebbe folle economicamente, devastante per il territorio ed ugualmente pericolosa per le popolazioni;

- la convocazione dell'assemblea pubblica proposta dal Forum per confrontarsi su un nuovo modello di sviluppo dell'economia centrato su piccole e medie imprese, turismo, agricoltura, commercio e cooperazione internazionale.

Si rende quindi necessaria una costante mobilitazione della opinione pubblica che potrebbe esprimersi in una seconda manifestazione popolare.

Brindisi, 25 ottobre 2004

**Il Forum Ambiente, Salute e Sviluppo**

---

## UNA CITTA' UNITA NEL "SI" AL NUOVO SVILUPPO

Non è vero che la città è divisa! Mai come in questo momento la città, quella vera, si è dimostrata unita e non solo per il numero (largamente superiore ai dati ufficiali) dei convenuti alla manifestazione promossa dalle associazioni ambientaliste e da tante espressioni della società civile, ma anche per la cospicua partecipazione al corteo di lavoratori e di imprenditori dell'agricoltura e dell'industria, di commercianti ed artigiani, di professionisti e studenti, esponenti politici e parlamentari di tutti gli schieramenti nonché – fatto di significativo rilievo – di una rappresentanza ufficiale dell'Amministrazione Provinciale guidata dal Presidente Errico.

Si è trattato di una manifestazione in sintonia con gli orientamenti dell'Amministrazione Comunale di Brindisi guidata dal Sindaco Mennitti, una manifestazione **contro nessuno ed a favore di tutti** che ha detto un "si" corale e convinto ad un nuovo modello di sviluppo economico per una incisiva correzione degli attuali assetti produttivi che hanno determinato la ormai cronica crisi occupazionale recando gravissime lesioni al diritto alla salute e alla salubrità ambientale.

In forza di questo "si" la città ha detto ancora una volta un chiaro "no" al rigassificatore, un impianto pericoloso voluto solo da interessi stranieri, poteri forti e gruppi di affari nostrani. Un'operazione, quella appunto del rigassificatore, che aveva trovato a Brindisi terreno favorevole in tempi recentemente dominati da una politica che è miseramente crollata per la spinta della protesta popolare e sotto il peso di sconcertanti scandali messi in luce da inchieste giudiziarie tuttora in corso. Non soltanto "un'altra Brindisi è possibile" ma essa c'è già: è una Brindisi che si esprime anche attraverso orientamenti istituzionali e politici che accantonano scelte scellerate compiute in dispregio delle regole della democrazia.

E' una Brindisi che si esprime, soprattutto, attraverso un significativo impulso popolare al **cambiamento di rotta** con l'obiettivo di aprire nuove prospettive di fiducia e di speranza.

La società civile che così corposamente è scesa in piazza il 4 dicembre per dire ciò che pensa su quanto sta accadendo, tornerà di certo a far sentire la sua voce nell'ambito di una mobilitazione, divenuta ormai permanente, di grande valore democratico e partecipativo. Essa, con tutte le sue diverse rappresentanze si è conquistata sul campo il diritto di avere piena interlocuzione nel confronto delle scelte fondamentali riguardanti il futuro del nostro territorio.

Torniamo perciò a chiedere alle istituzioni locali, a partire dalle amministrazioni provinciale e comunale di Brindisi di promuovere in tutti i centri assemblee popolari sulle linee di fondo che, con i necessari apporti scientifici e tecnici, dovranno delineare il nuovo volto dell'economia locale.

Brindisi, 6 novembre 2004

**Il Forum Ambiente, Salute e Sviluppo**



**CONTRO LE INTERPRETAZIONI DI COMODO DELLE POSIZIONI AMBIENTALISTE E  
PER IL NUOVO MODELLO DI SVILUPPO**

Si continua strumentalmente ad attribuire al movimento ambientalista l'idea che esso voglia demolire gli impianti industriali esistenti e sia convinto che solo il turismo possa rappresentare uno sbocco lavorativo per i giovani e meno giovani disoccupati.

Non c'è peggior sordo di chi non vuol sentire. Le associazioni ambientaliste non hanno mai detto sciocchezze del genere e hanno invece chiesto, restando inascoltate fino ad alcuni mesi addietro, la modifica degli attuali assetti dell'economia locale che per anni hanno "regalato" alle nostre popolazioni crescente disoccupazione, devastazione ambientale, gravi attentati alla salute dei cittadini e dei lavoratori con vittime fra questi ultimi che attendono ancora giustizia.

E ci hanno anche propinato collusioni fra ambienti deviati del potere politico ed il mondo degli affari. Sono per anni caduti nel nulla i ripetuti inviti al cambiamento da parte delle espressioni più avvertite del mondo sindacale, culturale e religioso: lo sviluppo è diventato sempre di più una chimera, i licenziamenti hanno continuato ciclicamente a fioccare, la rassegnazione è diventata la carta di identità della nostra gente.

Quando la misura era ormai diventata colma e l'estrema involuzione di una politica sbagliata è stata messa in rilievo anche da certe eclatanti inchieste giudiziarie, c'è stato un moto di protesta, un risveglio di partecipazione democratica, una richiesta diffusa di rinnovamento che in qualche modo si sono fatte strada, sia pure fra tanti freni e ostacoli, durante la campagna elettorale e la consultazione amministrativa della primavera scorsa.

E ciò è avvenuto attraverso una serie di incontri, convegni, dibattiti, assemblee e grandi mobilitazioni popolari come quella in particolare della manifestazione del 27 marzo scorso.

Le Amministrazioni locali recentemente rinnovate hanno così potuto fare i primi passi verso un nuovo modo di fare politica tracciando i lineamenti di un modello di sviluppo economico che, razionalizzando e rendendo compatibili gli insediamenti industriali esistenti, sia capace di aprire nuovi spazi alla portualità, al turismo, all'agricoltura, all'artigianato e a tutte le altre attività, proprie soprattutto delle piccole e medie imprese, che possono valorizzare le vocazioni e le potenzialità locali.

Un progetto questo che ha seminato il panico nel vecchio partito trasversale del carbone, del rigassificatore e del ricatto occupazionale. Sono perciò scesi in campo tutti i portavoce del vecchio potere e si è scomodato anche Tony Blair facendogli scrivere a Berlusconi una seconda lettera a sostegno del rigassificatore.

I cittadini devono essere consapevoli di quale sia oggi la posta in gioco. La restaurazione o il cambiamento, il totale asservimento del nostro territorio a poteri esterni ed egemonici o l'apertura di una stagione di impegno civile e di evoluzione economica.

**In quest'ottica il coordinamento di tutte le associazioni ambientaliste ha promosso per il 4 dicembre prossimo una grande manifestazione popolare come primo atto di una mobilitazione permanente a sostegno dei progetti di cambiamento.**

Brindisi, 22 novembre 2004

Il Forum Ambiente, Salute e Sviluppo

---

## LAVORO E SALUTE AL CENTRO DI UN NUOVO MODELLO DI SVILUPPO

Si continua disinvoltamente ad affermare contro l'evidenza dei fatti che la scelta in favore di un nuovo modello di sviluppo economico locale, il conseguente rifiuto del rigassificatore e la connessa richiesta di ritornare, per il polo energetico, ai contenuti della convenzione del 1996, sarebbero atteggiamenti antindustriali e chiusi alla crescente domanda di lavoro.

Fare dire agli altri l'opposto di quello che davvero dicono è la cattiva abitudine di chi non ha argomenti, sceglie lo scontro invece del confronto e vuole restare chiuso nei propri pregiudizi.

Vogliamo perciò ancora una volta smascherare queste menzogne ribadendo che le associazioni ambientaliste di Brindisi non hanno alcuna irrazionale avversione verso il mondo industriale ma chiedono che anche l'industria si faccia carico della situazione reale e consideri che l'"eterna" crisi del nostro territorio, aggravatasi negli ultimi tempi, con dismissioni e licenziamenti, è la conseguenza di errori politici che vanno corretti e di logiche economiche che devono essere superate.

Occorre perciò cambiare strada, avviare nuovi progetti e smettere di chiedere ai lavoratori e ai cittadini di sacrificare la salute (in alcuni casi la vita) sul falso altare di posti di lavoro che si riducono anno dopo anno e che diventano sempre più precarie ed esposti a pericoli. **Ricordiamo poi a chi ne avesse bisogno che il movimento sindacale e il movimento ambientalista sono due espressioni solidali della stessa cultura costituzionale e democratica che ha per punto fondamentale di riferimento i diritti essenziali tra i quali occupano un posto di primo piano il diritto al lavoro e il diritto alla salute.**

Nella convinzione che "un'altra Brindisi è possibile" le forze sociali più avvertite, i movimenti e la società civile nelle sue diverse espressioni culturali e religiose devono diventare sempre di più la forza motrice di un nuovo sviluppo.

Il partito trasversale del vecchio sistema di potere si trova oggi di fronte ad una trasversalità inedita e positiva: quella del cambiamento, della trasparenza e della partecipazione democratica. Una maggioranza responsabilmente innovativa che non sarà facile questa volta ricattare, intimidire o dividere.

Andando poi ai problemi concreti del nostro territorio, riteniamo debbano diventare oggetto di una diffusa riflessione e di un pubblico confronto alcuni temi in ordine allo sviluppo che vengono delineati nelle bozze preparatorie dell'accordo di programma quadro della Provincia di Brindisi attualmente in fase di discussione. E fra questi temi figurano l'opzione della creazione di un polo università-ricerca e innovazione e la scelta di un polo logistico favorita dalla presenza delle strutture portuale e aeroportuale.

Ci sembrano anche interessanti alcune "direzioni" di sviluppo individuate nel turismo, nel comparto manifatturiero, nell'aeronautica, nella chimica secondaria, nell'abbigliamento, nella meccanica e nel settore agroalimentare.

Questi progetti e questa volontà di riappropriazione delle decisioni riguardanti il territorio sono fra le motivazioni di fondo della **manifestazione** promossa in favore del nuovo modello di sviluppo **per il 4 dicembre prossimo** con partenza alle ore 16 dalla Stazione ferroviaria di Brindisi.

Brindisi, 29 novembre 2004

Il Forum Ambiente, Salute e Sviluppo

### RIGASSIFICATORE: IL "VECCHIO" CHE AVANZA

*Il Rigassificatore è l'antisviluppo, il "vecchio" che avanza, il grande inganno per l'economia brindisina.*

*Il neo Presidente dell'Associazione Industriali della Provincia di Brindisi in una recente intervista ha sostenuto che è necessario un nuovo modello di sviluppo ma, nel chiarire la sua proposta, ha ampiamente giustificato il megapolo energetico e ritenuto fondamentale il Terminal di Rigassificazione sostenendo che si debbano chiedere riduzioni dei costi di allacciamento alla rete elettrica per le imprese e che si debba cogliere al volo l'investimento di 1000 miliardi di vecchie lire per il Rigassificatore.*

*Paradossale appare poi il fatto che invece di pretendere la salvaguardia e il rilancio di attività economiche esistenti (come ad esempio il Polo aeronautico), che sarebbe compito dell'Associazione Industriali tutelare, Ferrarese chiedi di valutare la compatibilità con il Rigassificatore del Terminal containers e di attività commerciali e turistiche prospettando per queste ultime un trasferimento sulla diga di Punta Riso, laddove nessun servizio esiste e nessuno potrà mai esistere. E' il capovolgimento della logica ed anche del comune buon senso!*

*Il Forum Ambiente Salute e Sviluppo si augura che il nuovo presidente dell'Associazione Industriali voglia correggere affermazioni che nulla hanno a che fare con nuovi modelli di sviluppo e che legittimano nuovi asservimenti del territorio agli interessi di grandi concentrazioni economiche.*

*Un nuovo sviluppo a Brindisi parte invece dalle bonifiche che si è consentito a Montedison, Enichem, EVC, Dow Chemical di non effettuare lasciando fuggire tali imprese senza battere ciglio.*

*Un nuovo modello di sviluppo parte dalla messa a disposizione di tali aree ad imprese, soprattutto piccole e medie, che puntino alla valorizzazione delle risorse locali e ad investimenti non assistiti ma autopropulsivi.*

*Un nuovo modello di sviluppo parte dalla promozione della cultura d'impresa a livello locale e non dalla corsa da appalti e subappalti effimeri, a ricatti economici ed occupazionali che tanti guasti hanno prodotto a Brindisi.*

*Un nuovo modello di sviluppo non può che essere tendenzialmente alternativo all'area di servizio energetica che condanna Brindisi, inquinando territorio e coscienze, ad essere, schiava di carbone, orimulsion, gas, ceneri e gessi senza futuro e senza identità per arricchire pochi e trasferire energia altrove.*

*Al dott. Ferrarese e a quanti considerano la installazione del rigassificatore "una scelta compiuta" da più di un anno "con il consenso dello Stato e degli Enti Locali" noi del Forum rispondiamo che ciò che più importa è il consenso delle popolazioni locali, un consenso informato e sottratto agli artifici e ai ricatti del profitto.*

*Cogliamo l'occasione per ribadire che noi non ammetteremo mai la logica del fatto compiuto, che faremo quanto nelle nostre possibilità per favorire la più ampia mobilitazione popolare contro scelte che consideriamo dannose e per smascherare trasformismi e camuffamenti.*

*Brindisi, 17 dicembre 2004*

*Annino Baroni - Giovanni Caputo - Carlo De Carlo - Michele Di Schiena -  
Raffaella Guadalupi - Teodoro Marinazzo - Achille Noia - Maria Petio -  
Mario Panessa - Michele Polignano - Maurizio Portaluri*

## LE CENTRALI ELETTRICHE

**Ill.mo Sig.  
Presidente Giunta Regionale  
BARI**

**Ill.mo Sig.  
Presidente Consiglio Regionale  
BARI**

**Ill.mo Sig.  
Presidente Amministrazione Provinciale  
BRINDISI**

**Ill.mo Sig.  
Presidente Consiglio Provinciale  
BRINDISI**

**Ill.mo Sig.  
Sindaco del Comune di  
BRINDISI**

**Ill.mo Sig.  
Presidente Consiglio Comunale  
BRINDISI**

Dopo le sentenze del TAR Puglia e del Consiglio di Stato i brindisini non hanno potuto esprimersi sul futuro del Polo Energetico e su nuovi impianti ad auto impatto ambientale e sanitario in un referendum formalmente chiesto da ben 10.000 cittadini.

Oggi nel mentre vanno attentamente valutate e promosse tutte le forme di partecipazione democratica e di consultazione popolare, il Forum "Ambiente, Salute e Sviluppo", ritiene prioritario e irrinunciabile che i consigli e gli esecutivi di Regione Puglia, Provincia e Comune di Brindisi si impegnino ufficialmente ad assumere atti formali nell'ambito delle rispettive competenze, che impongano:

- il pieno rispetto degli accordi e della convenzione fra Governo, Enti Locali ed ENEL del novembre 1996 sul polo energetico, in primo luogo attivando la bretella di adduzione del metano - 1,2 miliardi di metri cubi annui, da incrementare secondo quanto concordato- da fornire subito alla centrale Termoelettrica Brindisi Sud, oggi assurdamente a pieno regime ed alimentata a carbone ed orimulsion (vanno immediatamente emessi decreti ministeriali o ordinanze sindacali, per disporre la chiusura della Centrale Termoelettrica Brindisi Nord, perché non ambientalizzata e non per sostituirla con una nuova centrale a ciclo combinato, peraltro illegittimamente neppure sottoposta a procedura di valutazione d'impatto ambientale, in secondo luogo, va ribadito che la potenza in esercizio, così come concordato nel 1996, dal 2004 non deve superare tre gruppi equivalenti (1.980 MW) della centrale Brindisi Sud, a cui il piano di risanamento per l'area ad elevato rischio di crisi ambientale prevede di aggiungere un impianto di ciclo combinato di potenza similare (400Mw) ed i gruppi da dismettere nel Petrolchimico (ciò comporta emissione di atti formali e non di generiche dichiarazioni d'intenti contro la Centrale da 1170 MW proposta da Eni Power);

- pronunciamenti ufficiali ed atti formali contro nuovi impianti ad alto impatto ambientale e sanitario e ad elevato rischio di incidente rilevante, con riferimento particolare al terminal metanifero ed al rigassificatore, che comporterebbero tra l'altro, la presenza di almeno 110 gasiere da 130 - 140 mila tonnellate all'anno con gravi interferenze sulle attività commerciali e turistiche del porto;

- la rapida esecuzione di progetti prioritari e la ricapitalizzazione del piano di risanamento dell'area ad elevato rischio di crisi ambientale (ad esempio, per finanziare la bonifica dell'intero Porto e non del solo seno di Ponente);
- la corretta esecuzione del piano di caratterizzazione (quanto proposto dalle imprese è evanescente) di messa in sicurezza di bonifica e di ripristino ambientale di siti inquinati;
- la rapida attuazione di programmi e progetti di controllo (sistema di monitoraggio ambientale globale, in esso prevedendo indicatori di sostanze cancerogene) e di prevenzione sanitaria primaria (vanno creati il registro tumori e l'Osservatorio epidemiologico, ma va disposto con urgenza lo screening epidemiologico sui lavoratori del Petrolchimico previsto nel piano di risanamento (con particolare attenzione ai lavoratori esposti a cloruro di vinile e ad amianto ed agli addetti soprattutto a ditte appaltatrici, ai c.d. "lavori sporchi).

Il piano di bonifica e di risanamento richiamati, la chiusura è la delocalizzazione di impianti ad alto rischio di incidente rilevante o ad alto impatto ambientale e con il suo carico di Anilina e isocianati, ha in passato fatto registrare danni ed incidenti più gravi della recente fuga di Fosgene sono condizione indispensabile per chiudere una storia sbagliata (di cui le megacentrali termoelettriche e la monocultura chimica sono l'emblema) e cominciare a costituire anche con una vera e finanziariamente significativa partecipazione delle imprese, lo sviluppo sostenibile del territorio di cui la riconversione e la riqualificazione del comparto industriale la crescita commerciale e turistica (porticciolo ed approdo turistico terminal traghetti e porto containers) la valorizzazione turistica ed una agricoltura di qualità siano volano.

Agli amministratori in indirizzo si chiedono dunque scelte ufficiali ed atti formali chiari, fermo restando l'intenzione del Forum di contribuire ad elaborare idee e progetti per lo sviluppo sostenibile e innanzi tutto di compiere tutte le azioni necessarie perché danni ed eventuali reati in corso non siano portati a conseguenze ulteriori.

Il primo atto ufficiale che si chiede agli Amministratori in indirizzo è una netta opposizione al recente decreto del Ministro Marzano in merito all'assurdo ulteriore snellimento delle procedure di autorizzazione di grandi impianti ad alto impatto ambientale sul territorio, opposizione da tradurre in una mobilitazione cittadina e in tutte le azioni anche legali funzionali al raggiungimento dell'obiettivo.

Brindisi, 8 ottobre 2001

per il Forum Ambiente, Salute e Sviluppo  
avv. Carlo De Carlo

#### **PROVVEDIMENTI DI URGENZA E VERTENZA SALUTE**

*La lettera inviata dal Sindaco Antonino ai Ministri dell'Ambiente, delle Attività Produttive e della Sanità per preannunciare ordinanze di chiusura delle Centrali Elettriche, conferma, come il Forum da tempo pubblicamente sostiene, che esistono le condizioni per l'emanazione a termini di legge dei provvedimenti di urgenza a tutela della salubrità ambientale e della salute dei cittadini.*

*Il Forum Ambiente, Salute e Sviluppo continuerà a portare avanti questa linea in atteggiamento di confronto con tutte le istanze istituzionali e sociali interessate e sollecitando ogni forma di partecipazione democratica da parte della cittadinanza per la riappropriazione del diritto di esprimersi su questioni di vitale importanza.*

*Va ribadito che deve essere subito aperta una vera e propria "vertenza cittadina" sulla salute. Con la più ampia mobilitazione possibile a tutti i livelli: il Forum è pronto a dare il suo contributo.*

per il Forum Ambiente Salute e Sviluppo  
avv. Carlo De Carlo - avv. Lorenzo Maggi - dott. Teodoro Marinazzo

---

**LETTERA APERTA**

**On.le Presidente Consiglio dei Ministri  
Ministro dell'Ambiente  
Ministro della Sanità  
Ministero delle Attività Produttive  
Presidente Giunta Regionale  
Presidente Provincia di Brindisi  
Sindaco di Brindisi**

Come era scontato che accadesse, non saranno affatto avviati entro il 31/12/2001 i lavori di costruzione della nuova centrale termoelettrica a ciclo combinato Brindisi Nord, impianto questo che il Forum Ambiente Salute e Sviluppo ritiene autorizzato con procedura di dubbia legittimità ed incompatibile con la vocazione portuali dell'area interessata.

E ciò mentre sembra destinata a proseguire l'attività della Centrale a carbone con l'espedito del ricorso all'esercizio straordinario.

La situazione rischia poi di aggravarsi, ancor di più, per la progettata realizzazione, all'interno del Petrolchimico, della similare centrale Eni Power che si ha motivo di ritenere possa, con qualche marchingegno, superare la potenza dell'attuale insediamento pari a 400 Mw.

Il Forum chiede ai destinatari della presente nota di intervenire, ciascuno secondo la propria competenza, per chiudere definitivamente l'esercizio a carbone dell'attuale centrale Brindisi Nord che peraltro funziona senza gli impianti di abbattimento delle emissioni inquinanti e costituisce perciò attuale grave pericolo per la salute dei cittadini.

Il Forum chiede, in particolare al Sindaco di Brindisi che voglia dare seguito alle sue assicurazioni al riguardo, emettendo entro il 31/12/2001 i necessari provvedimenti urgenti a tutela dell'ambiente e della salute e disponendo anche lo smantellamento del carbonile e degli impianti di produzione elettrica, dismessi ed in attività, con la messa in sicurezza e la bonifica delle aree interessate.

E' la tutela della salute - giova ribadirlo - la motivazione fondamentale che dovrebbe ispirare e reggere il provvedimento amministrativo di chiusura. Per parte sua il Forum continuerà a seguire con la massima attenzione gli sviluppi della vicenda riservandosi ogni efficace iniziativa ed ogni impegno volto a mobilitare l'opinione pubblica per la difesa della salute dell'ambiente ma anche del futuro occupazionale e della dignità dei lavoratori interessati.

Brindisi, 19 dicembre 2001

**Il Forum Ambiente Salute e Sviluppo**

## LETTERA APERTA

**On.le Presidente Consiglio dei Ministri  
Ministro dell'Ambiente  
Ministro della Sanità  
Ministero delle Attività Produttive  
Presidente Giunta Regionale  
Presidente Provincia di Brindisi  
Sindaco di Brindisi  
alle Organizzazioni Sindacali  
Loro sedi**

L'ordinanza del Sindaco di Brindisi del 31/12/2001 che motivatamente vieta la prosecuzione dell'esercizio a carbone della centrale di Brindisi Nord, non può non essere accolta con pieno favore da parte di chi ha veramente a cuore la tutela dell'ambiente della salute dei cittadini. Gli ambientalisti sono pronti a sostenere tale atto amministrativo con la massima determinazione e con tutte le iniziative comprese quelle di ordine tecnico-giuridico.

L'Eurogen - attraverso le fonti di stampa - afferma che l'ordinanza del Sindaco non trova alcuno spazio tra le fonti di regolamentazione dell'esercizio della Centrale "Brindisi Nord" fingendo di ignorare che la fonte primaria di legittimazione del provvedimento risiede nei poteri attribuiti al Sindaco dalla legge per l'urgente tutela della salute e della incolumità dei cittadini.

L'Eurogen afferma anche di essersi attenuta all'art. 5 del D.M. n. 13 del 19/11/2001 che prevederebbe la programmazione dell'esercizio straordinario con il gestore della rete di trasmissione nazionale.

Ora, prescindendo dalle considerazioni che tale argomento non può in alcun modo inficiare la legittimità dell'ordinanza perchè estraneo al suo contenuto di difesa della salute pubblica, va rilevato che l'invocato articolo 5 stabilisce testualmente innanzitutto che "la centrale Termoelettrica di Brindisi Nord deve anticipare la cessazione definitiva dell'esercizio del ciclo ordinario al 31/12/2001"

Detta norma aggiunge che "l'eventuale (e quindi incerto e non automatico) esercizio straordinario" dovrebbe essere condizionato a precise "esigenze del sistema elettrico nazionale" (esigenze quindi determinate per tempo e reso democraticamente pubbliche) da programmare con il gestore della rete di distribuzione nazionale. Tutto questo non risulta avvenuto e, per di più, non c'è stata alcuna autorizzazione da parte dell'autorità competente al suddetto esercizio straordinario.

E' grave poi che l'Eurogen dichiari sostanzialmente di non voler ottemperare all'ordinanza immediatamente esecutiva del Sindaco che, con tale atto interpreta correttamente, e in via d'urgenza, fino a prova giudiziaria contraria interessi vitali della comunità cittadina. Ed è grave altresì che la predetta società faccia riferimento a pretesi ed impossibili danni economici quando di danni gravi ed irreparabili può parlare drammaticamente per il passato ed il futuro solo la popolazione di questo provato territorio.

Il Forum in relazione a quanto sta avvenendo chiama alle proprie responsabilità il Governo nazionale con particolare riferimento al Ministro per le attività produttive ed al Ministro per l'Ambiente nonché al Presidente della Regione Puglia. Sappiano i controinteressati che il "ricatto occupazionale" non funziona più e che i dipendenti interessati sanno bene che la serenità e la dignità del loro futuro non passa attraverso vecchie arroganze e logori giochi di potere, ma attraverso la chiarezza e la coerenza delle scelte politiche e produttive.

Brindisi, 2 gennaio 2002

Giovanni Caputo - Carlo De Carlo - Michele Di Schiena  
Teodoro Marinazzo - Maurizio Portaluri

Egr. sig. dr. Nicola Frugis  
Presidente Amm.ne Provinciale  
di Brindisi

Egregio Presidente,  
ricordiamo la cortesia con la quale ebbe a riceverci ed a discutere con noi sull'emergenza ambientale brindisina.

Collegandoci a quell'incontro, a nome di tutti gli amici del Forum facciamo appello alla Sua sensibilità perchè in un momento decisivo per la Vertenza - Salute del nostro territorio Ella voglia far pesare la Sua autorevolezza ed il Suo ruolo istituzionale per indurre l'Eurogen ad ottemperare ad un ordine di cessazione dell'esercizio a carbone della centrale Brindisi Nord, ordine che, oggettivamente, al di là di ogni valutazione politica, attinente a piani diversi da quelli in discussione, corrisponde all'esigenza di tutelare gli interessi vitali della popolazione brindisina.

Confidiamo nella Sua attenzione e Le porgiamo distinti saluti.

Brindisi, 3 gennaio 2002

avv. Carlo De Carlo - dott. Teodoro Marinazzo

#### COMUNICATO STAMPA

*Il provvedimento con il quale il Sindaco di Brindisi ha disposto in data 31/12/2001 la cessazione dell'esercizio a carbone della Centrale Brindisi Nord, è una ordinanza contingibile ed urgente a tutela della salute dei cittadini ed è dotata di forza esecutiva immediata.*

*Ribadiamo che la non ottemperanza da parte dell'Eurogen, vanifica il provvedimento e costituisce una grave violazione della legalità democratica.*

*L'Eurogen, priva peraltro di qualsiasi autorizzazione, continua indisturbata a bruciare carbone come se non ci fosse stato alcun divieto dell'Autorità locale ed in violazione persino del decreto ministeriale del 19/11/2001 n. 13 che prescriveva la cessazione del ciclo ordinario entro il 31/12/2001.*

*Il Forum che ha espresso il suo apprezzamento per l'emissione dell'ordinanza, chiede ora che il Sindaco esercitando i poteri riconosciuti dalla legge ne assicuri la esecuzione mediante l'impiego della forza pubblica, assistita, ove necessario, da personale tecnico.*

*L'Eurogen poteva e può opporsi a tale provvedimento ricorrendo all'Autorità giudiziaria e chiedendone la sospensione: l'aver invece scelto la via del rifiuto costituisce un atto al quale l'Autorità comunale deve rispondere facendo rispettare in via esecutiva una ordinanza che, altrimenti, finirebbe per essere degradata a semplice intimazione o diffida.*

*E' chiaro a tutti che la denuncia penale non è risolutiva sul piano concreto sia per la irrisorietà delle previste sanzioni e sia in considerazione dei tempi tecnici di istruttoria e di giudizio. Sul piano della tutela ambientale e sanitaria il Forum osserva che l'inesistenza di controlli efficaci ed imparziali diretti da parte della struttura pubblica preposta, lungi dal mettere in forse la pericolosità della situazione, l'aggrava.*

*E questo rilievo non potrà non essere tenuto presente per quanto di rispettiva competenza dal Sindaco di Brindisi sul piano amministrativo e dalla competente Autorità Giudiziaria in sede di verifica della legittimità dell'ordinanza.*

Brindisi, 9 gennaio 2002

Giovanni Caputo - Carlo De Carlo - Michele Di Schiena -  
Teodoro Marinazzo - Maurizio Portaluri



## COMUNICATO STAMPA

Il Forum Ambiente Salute e Sviluppo giudica in maniera nettamente negativa il provvedimento con il quale il TAR di Puglia sez. di Lecce ha sospeso l'ordinanza del Sindaco di Brindisi che disponeva la inibizione dell'esercizio a carbone della Centrale di Brindisi Nord a decorrere dall'1/1/2002.

Come era nella previsione dei non ingenui, a ridosso della città si continua a bruciare carbone e tutto è malinconicamente rimasto come prima.

L'ordinanza del Sindaco, al di là dell'esito negativo che in questa prima fase ha avuto, resta un documento fondamentale sulla situazione di pericolo per la salute, e l'Amministrazione Comunale non potrà, d'ora in poi non tenerne conto non solo nelle vicende che riguardano specificatamente la situazione di Brindisi Nord, ma nella valutazione complessiva di tutti gli impianti programmati ed in esercizio.

Il TAR di Puglia sez. di Lecce, nel suo provvedimento, afferma che "le ragioni della immediata chiusura esposte nel provvedimento vanno principalmente collegate ad un inadempimento da parte dell'ENEL rispetto agli obblighi posti con la Convenzione del 12/11/96". Ma così non è perché, come abbiamo più volte sottolineato, l'ordinanza al di là della sua stessa formulazione, era sostanzialmente fondata su un grave ed attuale pregiudizio per la incolumità e la salute pubblica, come peraltro risultava evidente dall'esplicito riferimento agli artt. 50 e 54 del T.U. 267/2000.

Si fa poi riferimento, nella decisione del TAR ad inadempimenti non supportati dall'intervento del «Comitato Tecnico per la verifica dell'attuazione della Convenzione aggiungendo che tale organismo non sarebbe mai entrato regolarmente in funzione» .

Orbene, questa circostanza non è rispondente alla realtà perché il Comitato ha a lungo operato segnalando ripetutamente inadempimenti che non sono comunque, con buona pace del TAR - la base formale delle ragioni dell'immediata chiusura.

Tali ragioni vanno invece individuate nella tutela della salute pubblica, e che questa tutela renda necessaria la cessazione dell'esercizio a carbone rinviene, non solo implicitamente, dallo stesso Decreto Ministeriale n. 13/2001 , ma anche e soprattutto dagli articolati riferimenti dell'ordinanza sindacale a situazioni di pericolo che hanno fatto dichiarare il territorio di Brindisi "area ad elevato rischio di crisi ambientale".

Con la «diffusione di malattie croniche - degenerative e neoplastiche connesse all'inquinamento dell'ambiente e con un incremento della mortalità dovuta ai tumori» .

Il Forum fa appello al Sindaco perché, con ogni determinazione, impugni presso il Consiglio di Stato il provvedimento di sospensione della sua ordinanza coltivando nel contempo il giudizio di merito presso il TAR di Lecce per la definitiva conferma dell'ordinanza.

Per parte sua lo stesso Forum manterrà desta la protesta sociale ricorrendo a tutte le più appropriate forme di lotta e di intervento.

Brindisi, 25 gennaio 2002

Carlo De Carlo - Michele Di Schiena - Teodoro Malcarne -  
Teodoro Marinazzo - Maurizio Portaluri

## AL SIG. PROCURATORE DELLA REPUBBLICA PRESSO IL TRIBUNALE DI BRINDISI

Il sottoscritto avv. Carlo De Carlo nell'interesse del Forum Ambiente Salute e Sviluppo, associazione di fatto, con sede in Brindisi alla via Casimiro 6 presso il proprio studio espone quanto segue:

### ORDINANZA DEL SINDACO

Con provvedimento n. 12790/PM del 31/12/2001 il Sindaco di Brindisi ha ordinato all'Eurogen spa con sede in Roma alla via G. Martini 3, nella persona del suo legale rappresentante pro-tempore nonché all'ing. Filippo Fraccallieri nella sua qualità di direttore della Centrale Termoelettrica Brindisi Nord di proprietà della stessa società Eurogen sita nella zona industriale di Brindisi, che « venga posto termine" al funzionamento della centrale a ciclo ordinario entro improrogabilmente le ore 24 del 31/12/2001 e che, a decorrere dall'1/1/2002 per l'alimentazione della stessa non siano utilizzati combustibili diversi dal gas metano».

In tale ordinanza il Sindaco, dopo una dettagliata ed articolata indicazione di ritenute inadempienze rispetto a obblighi rivenienti da atti convenzionali e provvedimenti nonché da disposizioni normative, affermava che «l'ulteriore funzionamento della centrale di Brindisi Nord con alimentazione a carbone, oltre a rappresentare una chiara violazione rispetto alla convenzione (quella del 12/11/96, ndr) costituisce ulteriore, grave e non più tollerabile nocumento per la salute pubblica" ed aggiungeva che il pericolo "è accentuato dal fatto che l'originario termine di utilizzo del carbone (31/12/97) è stato differito di ben quattro anni senza che nel frattempo siano state adottate misure idonee ad alleviare la situazione di grave rischio ambientale già acclarata dal Consiglio dei Ministri nel lontano 30/11/1990».

Precisava il Sindaco nello stesso provvedimento che quanto è accaduto costituisce «un ulteriore grave attentato alla salute dei cittadini e peggiora la già accertata situazione della diffusione di malattie cronico-degenerative e neoplastiche connesse all'inquinamento dell'ambiente, rispetto alla situazione evidenziata nella delibera della R.P. n. 5308 del 30/5/88 con la quale è stata presentata istanza al Ministero dell'Ambiente per la dichiarazione di area di elevato rischio di crisi ambientale e per la quale è stato riscontrato un incremento del 14,59% della mortalità dovuta ai tumori nel triennio 1986 - 1989».

Sottolineava lo stesso Sindaco che i recenti risultati dell'indagine svolta dall'Organizzazione Mondiale della Sanità sulla mortalità in aree ad elevato rischio ambientale, precisano testualmente quanto segue: «nell'area di Brindisi si registrano valori delle stime di rischio superiori all'atteso regionale, per tutte le cause tumorali, per i tumori polmonari, per i tumori al sistema linfomapoietico e per i linfomi di Hogdgkin; per questi ultimi la situazione dei rischi è evidente anche nelle mappe».

### NATURA DELL'ORDINANZA SINDACALE

Il richiamato contenuto del provvedimento ed il suo esplicito riferimento agli artt. 50 e 54 del D.L.vo 18/8/2000 n. 267 (T.U. della legge sull'ordinamento degli enti locali) testimoniano all'evidenza che il provvedimento medesimo è una ordinanza contingibile ed urgente emessa dal Sindaco a fronte di una grave emergenza sanitaria e per «prevenire ed eliminare gravi pericoli che minacciano l'incolumità dei cittadini».

Tale provvedimento si appalesa chiaramente legittimo per il puntuale richiamo agli atti e fatti su cui si fonda, per l'ampia e convincente motivazione e per la grave e notoria pericolosità della situazione che punta a fronteggiare.

E' appena il caso di rilevare al riguardo che, come è stato ripetutamente sottolineato in giurisprudenza (ex multis, Cass. pen. sez. III 13/1/99 n. 907 e Consiglio di Stato sez. v 14/4/97 N. 351) in tema di ordinanze contingibili ed urgenti spetta solo all'Autorità Amministrativa individuare le situazioni

di necessità ed urgenza da cui nasce il potere straordinario di emanare «*disposizioni derogatorie della normativa vigente*» con la conseguenza che il Giudice ordinario chiamato a giudicare della eventuale responsabilità del Sindaco non può sindacare nel merito le sue scelte discrezionali, adeguatamente motivate.

E non appare superfluo sottolineare che ciò che rileva, nella adozione della ordinanza sindacale contingibile ed urgente, è l'attualità della situazione di pericolo nel momento in cui il Sindaco interviene e non anche (come è accaduto nel caso in questione) il tempo trascorso dal momento in cui la detta situazione si è per la prima volta manifestata, posto che il decorso del tempo può solo aggravare e non sanare il riscontrato pericolo.

Così come è utile ricordare che le dette ordinanze sindacali costituiscono lo strumento che l'ordinamento appresta per tutelare il bene supremo della salute e della incolumità della collettività e prescindono dalla imputabilità ad amministrazioni o a terzi o a fatti naturali delle cause che hanno determinato la situazione di pericolo (ex plurimis, TAR Campania 27/3/2000 sez. I; TAR Campania 30/5/2000 sez. I).

#### **NON ESECUZIONE DELL'ORDINANZA DEL SINDACO**

Orbene l'ordinanza sindacale in questione non è stata eseguita e la centrale Elettrica di Brindisi Nord continua a bruciare, come in passato, carbone in contrasto sostanziale persino con il decreto Ministeriale del 19/11/2001 n. 13 che all'art. 5 stabilisce quanto segue: «*la Centrale Termoelettrica di Brindisi Nord deve anticipare la cessazione definitiva dell'esercizio del ciclo ordinario al 31/11/2001 anziché alla data del 31/12/2004 prevista dal D.M. 28/7/2000 n. 111/2000. L'eventuale esercizio straordinario dovrà essere programmato dalla società con il gestore della rete di trasmissione nazionale (GRTN) tenendo conto delle esigenze del sistema elettrico nazionale, per non più di sei mesi di esercizio o per un numero di ore equivalenti nel corso del 2002*».

Ciò premesso va al riguardo rilevato che per il citato decreto il cosiddetto esercizio straordinario non è assolutamente automatico, come è stato inteso da chi ha ritenuto di continuare a far bruciare carbone senza alcuna soluzione di continuità, ma risulta rigorosamente condizionato da «*esigenze del sistema elettrico nazionale*» che si sarebbero dovute concordare con il gestore della rete nazionale, che si sarebbero dovute precisare nella loro natura e consistenza nonché rendere note agli enti locali e, quindi, alle popolazioni interessate.

Nè può sfuggire che una diversa interpretazione finirebbe per considerare la valutazione di queste esigenze come un fatto "privatamente" deciso e gestito al di fuori di ogni possibilità di verifica e di controllo legale e democratico.

Tanto si annota per semplice completezza di esposizione dal momento che il decreto ministeriale non può svolgere alcun ruolo in ordine alla legittimità di una ordinanza contingibile ed urgente che per sua natura è un provvedimento extra ordinem, atipico e dotato di particolare forza derogatoria rispetto non solo ad atti amministrativi di qualsiasi livello ma anche a norme dispersive di legge. Significativo risulta al riguardo per quanto è avvenuto e sta avvenendo, l'interrogazione del Senatore Giuseppe Specchia di cui ha dato notizia il Quotidiano del 12/2/2002 con l'articolo che si allega per stralcio.

Si deve allora ribadire che l'ordinanza in questione è un provvedimento contingibile ed urgente che imponeva l'obbligo della immediata esecuzione.

Detta ordinanza non è stata eseguita dall'1/1/2002 al 24/1/2002, data quest'ultima nella quale è stata depositata l'ordinanza incidentale di sospensione emessa dal TAR di Lecce con provvedimento che si allega.

E' qui il caso di osservare, come sarà fatto diffusamente in sede propria, che il provvedimento di sospensione del TAR di Lecce contro il quale l'Amministrazione comunale ha annunciato impugnazione, risulta privo di convincente motivazione sia in fatto che in diritto

Detta decisione invero non tiene conto della circostanza che il Sindaco è intervenuto con una ordinanza contingibile ed urgente fondata su una situazione di pericolo per la salute e l'incolumità pubblica ampiamente motivata e documentata.

### PRESCRIZIONI DISATTESE ATTESTANTI IL PERICOLO

L'ordinanza sindacale di cui sopra interviene in una situazione ambientale e sanitaria che affonda le sue radici in comportamenti gestionali ed amministrativi in grado di produrre, nel corso degli ultimi decenni, le condizioni di pericolo che l'atto del Sindaco di Brindisi vuole rimuovere.

La Centrale Termoelettrica Brindisi Nord, di proprietà dell'Eurogen, si compone di quattro sezioni di 320 Mw ciascuna e ha avuto sempre limiti strutturali significativi e irrisolti come l'altezza estremamente ridotta dei camini (inferiore a 60 metri in ragione anche della localizzazione al di sotto del cono di atterraggio dell'aeroporto) e l'assenza totale di indispensabili impianti di abbattimento delle emissioni inquinanti, in primo luogo dei desolforatori.

Tale situazione di pericolo è perfettamente a conoscenza delle Autorità locali da tempo, tanto da indurre il Sindaco di Brindisi, in quanto ufficiale di Governo, ad emettere nel 1983 ordinanze di sgombero di civili abitazioni in zone dell'area industriale e in particolare nella zona di Fiume Piccolo.

Nel 1986 l'ENEL, allora proprietaria dell'impianto, presentò il "progetto ambiente" impegnandosi a realizzare impianti di abbattimento delle emissioni inquinanti che non vennero in realtà mai costruiti.

Il decreto in data 18/5/90 del Ministro dell'Industria, Commercio e Artigianato (MICA), riguardante gli interventi di risanamento delle centrali termoelettriche Brindisi Nord e Brindisi Sud, autorizzava l'ENEL a costruire ed esercire le opere per il risanamento ambientale entro 5 anni e lo stesso termine veniva indicato per l'espropriazione dei terreni esterni a quelli di pertinenza della Centrale; fissava il tenore di zolfo nel carbone (inferiore all'1%) e nell'olio combustibile (inferiore all'2,4%) nel periodo transitorio fino all'ultimazione delle opere di risanamento.

Il 17/3/93 il MICA accogliendo l'istanza dell'ENEL per «completare le opere di risanamento ambientale della Centrale Termoelettrica denominata Brindisi Nord», decretava quanto segue: «gli interventi per il risanamento ambientale di due delle quattro sezioni costituenti la centrale debbono essere effettuati entro il 30/8/95. Per le altre due sezioni, in attesa della ridefinizione del progetto, è consentito l'esercizio ai sensi dell'art. 12 del DPR 24/5/88, n. 203 citato e nel rispetto di quanto previsto al precedente punto 2».

Il 10/8/95 su nuova istanza dell'ENEL, tesa ad ottenere una ulteriore proroga dei termini per la ultimazione delle opere per il risanamento ambientale della suddetta centrale, opere di desolforazione in realtà ancora una volta non iniziate, il MICA, asserendo di aver «ritenuto indispensabile subordinare l'esercizio della Centrale suddetta, nel corso del periodo di proroga, a prescrizioni in ordine alla limitazione delle emissioni in atmosfera», decretava una proroga fino al 31/5/97 dei termini per la realizzazione delle opere di risanamento ambientale.

Il 25/7/96 i Ministri dell'Ambiente e dell'Industria definivano un accordo interministeriale, sottoscritto anche da ENEL e SNAM, recepito nell'intesa con gli enti locali noto come "Convenzione" del 12/11/96, col quale si consentiva all'ENEL di tenere in esercizio l'impianto oltre il 31/5/97, termine ultimo prescritto per la realizzazione dei desolforatori, attraverso il ricorso ad olio senza tenore di zolfo, per le sezioni non ambientalizzate dal 1/6/97 e per le altre due dal 1/1/98, per poi, dall'1/1/2000, tenere in esercizio due sole sezioni a metano fino al 2004.

Con provvedimento n. 111/2000 del 28/7/2000, sulla base delle risultanze di una conferenza dei servizi del 7/6/2000, il MICA autorizzava la società Eurogen (nel frattempo diventata proprietaria dell'impianto), ai sensi dell'art. 17 del DPR 24/5/88 n. 203, alla prosecuzione dell'esercizio di suddetta centrale fino alla trasformazione a ciclo combinato e comunque non oltre il 31/12/2004, con una sola sezione in esercizio alimentata a carbone a basso tenore di zolfo nel rispetto dei limiti di emissio-

ne specificati nell'art. 2 del provvedimento medesimo.

I limiti suddetti appaiono - e ciò può essere oggetto di verifica - di gran lunga superiori a quelli intesi come media mobile mensile fissati, in attuazione del DPR 203/88, dal D.M. 19/7/90, e pongono pertanto il problema se un decreto ministeriale possa modificare vincoli dettati in sede legislativa, tanto più trattandosi di vincoli riguardanti un impianto su cui non risulterebbero realizzati gli interventi minimi di ambientalizzazione. Si evidenzia in proposito che l'ENEL ha rilevato, con nota che si allega in copia, medie mobili mensili dei mesi di gennaio e febbraio 1998 relative ai dati di emissione rilevati autonomamente a bocca di camino, di gran lunga superiori a quelli dei limiti previsti dal DM 12/7/90 attuativo del DPR 203/88.

### NON EFFETTUAZIONE DEI PRESCRITTI CONTROLLI

I limiti di emissioni in atmosfera fissati dal DM 111/2000, ancorchè superiori a quelli stabiliti dal D.M. attuativo della normativa quadro per l'inquinamento atmosferico (DPR 203/88), non risultano controllati dall'Autorità competente locale.

Infatti con nota del 3/11/01 il movimento Medicina Democratica richiedeva al Direttore Generale della AUSL BR/1 quanto segue:

1) se le strutture di prevenzione di questa AUSL siano in grado di verificare il rispetto della riduzione del 20% delle emissioni in atmosfera da parte degli impianti ubicati sul territorio, che è stato dichiarato area ad alto rischio ambientale, così come previsto dal L.R. 7/99;

2) se le stesse siano in grado di verificare autonomamente il rispetto dei valori limite delle emissioni fissati dallo Stato con il DM 12/7/90, con particolare riferimento alle sostanze nocive di cui agli allegati dello stesso decreto, tenendo conto delle metodiche di analisi stabilite dal DPC. 28/3/83, dal DPR 24/5/83 e dalle loro successive integrazioni e modificazioni

3) quale sia il numero di controlli effettuati in questi ultimi anni, precisando se siano state riscontrate irregolarità o superamenti dei valori limite di emissione;

4) se le stesse strutture di prevenzione siano in grado di controllare autonomamente le caratteristiche dei combustibili impiegati nelle centrali, con particolare riferimento al tenore di zolfo, così come previsto dal DPCM 2/10/95, che ne fissa i tenori massimi e dal DPR 22/12/70 che, nelle sue appendici n. 7 e 8, ne fissa le metodiche di determinazione;

5) se i grandi impianti di combustione presenti sul territorio, comunicano, ai sensi dell'art. 13 del DM 8/5/89, i risultati delle misurazioni in continuo delle emissioni e se, ai sensi dell'art. 14 del DM 8/5/89, sono rispettati i valori limite e se sono emerse irregolarità;

6) se i grandi impianti di combustione presenti sul territorio comunicano i risultati del monitoraggio in continuo effettuato dalle centraline già presenti e se detti risultati possono essere resi pubblici".

A detta nota il Direttore Generale della citata AUSL, con l'allegata lettera, rispondeva che *«le strutture di prevenzione di questa AUSL non sono al momento in grado di verificare con controlli diretti il rispetto dei valori limite delle emissioni imposti ai vari impianti dalle norme e relative autorizzazioni»*, confermando la situazione che era già stata pubblicamente rappresentata nella Conferenza dei Sindaci svoltasi nel Palazzo di Città del capoluogo il 20/12/01. Nella stessa risposta si affermava che *«il controllo sulle caratteristiche dei combustibili è stato realizzato per un periodo delimitato di tempo, attraverso un protocollo tra ENEL e PMP di questa Azienda, con esecuzione delle analisi presso i laboratori ENEL»*.

Emerge pertanto da tale affermazione che il controllo è stato effettuato esclusivamente *«per un periodo limitato di tempo e non in maniera continuativa e che le relative operazioni sono state condotte dal personale e nei laboratori dell'ENEL alla presenza - il che appare veramente poco - di tecnici del PMP»*, quella stessa struttura dichiaratamente non in grado di effettuare accertamenti diretti: situazione questa ben nota e confermata da alcune notizie-stampa come quella apparsa sul Quotidiano del 16/4/98 che si allega per stralcio.

Dalle surriportate affermazioni si evince allora che la lunga serie di proroghe concesse alle proprietà dell'impianto energetico di Brindisi Nord ha proceduto parallelamente alla non effettuazione di controlli pubblici sia sulle emissioni in atmosfera che sui combustibili impiegati. E ciò nonostante che, sulle une e sugli altri, i diversi decreti di proroga avessero fissato inderogabili limiti.

L'alimentazione a carbone ha costituito, nel corso degli anni, una situazione di pericolo anche per la dispersione di polvere del combustibile nelle piantagioni limitrofe all'impianto, in maniera eclatante nell'estate del 1999 a ridosso della vendemmia e in questi giorni, come riportato dagli allegati articoli di stampa.

## IL PERICOLO COSTITUITO DALL'AMIANTO

La situazione di pericolo per la salute, in primo luogo per i lavoratori esposti, riviene a Brindisi anche dal rischio amianto. La questione amianto, per la presenza diffusa del minerale, rappresenta una fonte non certo trascurabile di inquinamento.

La Regione, entro 180 giorni dall'entrata in vigore della legge 257 del 1992, avrebbe dovuto predisporre i piani di protezione dell'ambiente, di decontaminazione, di smaltimento e di bonifica ai fini della difesa dai pericoli derivanti dall'amianto (art. 10).

Tra i numerosi adempimenti previsti da questa norma si rilevano le seguenti operazioni: il «censimento degli edifici nei quali siano presenti materiali o prodotti contenenti amianto libero o in matrice friabile, con priorità per gli edifici pubblici, per i locali aperti al pubblico o di utilizzazione collettiva e per i blocchi di appartamenti» (lett. l); la rilevazione sistematica delle situazioni di pericolo derivanti dalla presenza di amianto (lett. f); il censimento delle imprese che utilizzano o abbiano utilizzato amianto nelle rispettive attività produttive, nonché delle imprese che operano nelle attività di smaltimento o di bonifica (lett. B).

Va inoltre tenuto presente il disposto dell'art. 12 citata legge che così si esprime: «*Le Unità Sanitarie Locali effettuano l'analisi del rivestimento degli edifici di cui all'art. 10, comma 2, lett. L avvalendosi anche del personale degli Uffici Tecnici Erariali e degli Uffici Tecnici degli Enti Locali. Presso le Unità Sanitarie Locali è istituito un registro nel quale è indicata la localizzazione dell'amianto floccato o in matrice friabile presente negli edifici. I proprietari degli immobili devono comunicare alle Unità sanitarie Locali i dati relativi alla presenza dei materiali di cui al presente comma*».

Inoltre il DPR 8/8/94 elenca numerose attività produttive, da sottoporre a controllo, in cui è possibile la presenza di amianto senza che lo stesso sia oggetto della lavorazione.

Il controllo su tali attività produttive è a carico delle Unità Sanitarie Locali.

Per quanto è stato possibile conoscere, non risultano effettuati i prescritti adempimenti.

## LA SITUAZIONE SANITARIA

L'urgenza con cui si è disposta da parte del Sindaco la chiusura della Centrale Brindisi Nord trova oggettivo riscontro in dati di carattere sanitario, disponibili da tempo e recentemente aggiornati, che evidenziano eccessi di mortalità tra la popolazione brindisina attribuibili ad esposizioni a sostanze cancerogene comprese notoriamente anche nelle emissioni degli impianti energetici, incluso quello all'interno del Petrolchimico, ma rivenienti anche dalle emissioni degli impianti chimici, degli altri impianti della zona industriale e dell'inceneritore dei rifiuti "pericolosi".

L'Organizzazione Mondiale della Sanità, Centro Europeo Ambiente e Salute Divisione di Roma, ha recentemente pubblicato uno studio sulle cause di morte nell'area ad alto rischio di crisi ambientale di Brindisi, comprendente anche i Comuni di Carovigno, Torchiarolo e S. Pietro Vernotico, negli anni 1990 - 1994.

In relazione al Comune di Brindisi lo studio rileva un eccesso di mortalità nei maschi rispetto alla media regionale, del 20% per tutti i tumori ed in particolare del 30% dei tumori in quelli della trachea,

bronchi e polmoni, del 44% per i tumori del sistema emolinfopoietico in generale e del 100% per i linfomi non Hobgkin.

L'indagine epidemiologica riguardante l'intera area costituita dai quattro Comuni suddetti presenta una tendenza alla crescita negli ultimi venti anni per i tumori in generale e per i linfomi in particolare nel sesso maschile.

Questi dati, ancorchè relativi agli inizi degli anni 90, confermano la permanenza di tutti i presupposti per definire l'area di Brindisi non solo a rischio ambientale ma anche sanitario e permettono di considerare gli eccessi di mortalità riferiti, non episodici ma costanti ed in qualche caso con tendenza alla crescita sin dai primi anni 80. L'interessamento prevalente del sesso maschile è indice di una importante componente occupazionale.

Un gruppo di lavoro composto da ricercatori dell'Istituto Superiore di Sanità, della AUSL BR/1 e della stessa OMS Centro Europeo Ambiente e Salute ha recentemente presentato (Congresso Nazionale di Epidemiologia, Venezia, 4/10/2001) uno "Studio caso-controllo su rischio cancerogeno associato alla residenza in prossimità del Polo Industriale di Brindisi" che fa riferimento alle cause di morte del periodo 1996 - 1997.

Tale studio ha mostrato *«aumenti di rischio, che non raggiungevano la significatività statistica, per i tumori polmonari, vescicali e linfomopoietici, nella popolazione residente entro due chilometri dal centro del Polo Petrochimico di Brindisi, con la precisazione che tali aumenti sussistono anche tenendo conto di altri fattori di rischio accertati o sospettati, in particolare abitudine al fumo e attività professionale»*.

Gli stessi autori, riguardo alla significatività statistica, affermano che *«la precisione delle stime, misurata dall'ampiezza degli intervalli di confidenza, è risultata bassa a causa dell'esiguità numerica della popolazione studiata»* e suggeriscono di ampliare lo studio agli anni 1998 - 2000 e di associare la distanza dal Petrochimico della residenza dei deceduti con *«una stima delle ricadute delle fonti di emissioni dal Polo Industriale»*.

Anche questo studio evidenzia quindi effetti sanitari riferiti alle emissioni del Polo Industriale e la necessità di un monitoraggio di emissioni ed immissioni, non fine a se stesso, ma orientato alla eliminazione delle cause delle malattie.

E non sembra a questo punto superfluo sottolineare che in siffatta situazione si vanno programmando nuovi insediamenti quali la Torcia al Plasma, che per l'alimentazione che si propone non ha altre sperimentazioni nel mondo, un rigassificatore che movimenterebbe non meno di 8 miliardi di metri cubi di metano in un anno ed il potenziamento della centrale elettrica già esistente all'interno del Petrochimico.

Per quanto attiene in particolare alla torcia al plasma, va tenuto presente che il progetto, come risulta dal servizio apparso sulla Gazzetta del Mezzogiorno del 12/2/02 che si allega per stralcio, sembra destinato ad essere attuato malgrado il contenuto di un documento datato 5/2/2002, a firma del Direttore del Dipartimento di Prevenzione della ASL, nel quale si afferma quanto segue: *«nulla è dato conoscere circa la tecnologia, i processi, l'impianto ambientale e le ricadute sulla salute della popolazione esposta ..... Poichè l'impianto in oggetto viene a collocarsi in un territorio già riconosciuto ad elevato rischio di crisi ambientale, a ridosso di grossi Comuni densamente abitati, ove già da vari decenni sono insediate industrie di grandi dimensioni ed altamente insalubri, si esprimono forti perplessità circa l'opportunità di autorizzare l'esercizio di un impianto di termodistruzione di Cdr le cui emissioni potrebbero essere, anche in perfette condizioni di esercizio dell'impianto, di nocimento alla salute pubblica o di pregiudizio per la tutela dell'ambiente»*.

Il tutto in una realtà nella quale si sono verificati i tragici fatti che hanno portato all'apertura dell'inchiesta da parte della Procura della Repubblica di Brindisi sul CVM e che hanno più volte provocato l'allarmata attenzione della stampa nazionale e di importanti e popolari trasmissioni televisive.

Si precisa che con il presente atto vengono esposti, senza la formulazione di specifiche accuse nei confronti di alcuno, circostanze e fatti, per come è stato possibile conoscerli, sulla vicenda della Centrale di Brindisi Nord e sulla situazione ambientale e sanitaria di Brindisi, per ogni valutazione in ordine a verifiche ed indagini rivolte ad accertare se vi siano comportamenti integranti estremi di reato e se siano tuttora in via di consumazione reati che richiedano interventi, compreso il sequestro, intesi ad impedire che essi vengano portati a conseguenze ulteriori.

Il presente esposto vuole inoltre costituire una datata e documentata segnalazione di fatti e situazioni che potrebbero avere in futuro conseguenze gravi ed irreparabili per il territorio e le popolazioni del brindisino.

Della presentazione dell'esposto viene data notizia ai mezzi della comunicazione sociale solo in termini generali, con la riserva di far tenere, assicurando ovviamente l'osservanza di eventuali prescrizioni di codesta Procura, il testo integrale o ampi stralci dell'esposto medesimo non prima di 10 giorni dal suo deposito, alle istituzioni interessate ed alla stampa per le possibili ricadute sociali e politiche dei fatti segnalati.

Si esibiscono e depositano:

- ordinanza del Sindaco di Brindisi in data 31/12/2001;
- Convenzione del 12/11/96;
- Decreto Ministeriale n. 13 del novembre 2001;
- ordinanza di sospensione del TAR di Puglia sez. di Lecce depositata in Segreteria il 24/1/2002;
- notizia stampa apparsa sul Quotidiano in data 24/1/2002;
- notizia stampa apparsa sulla Gazzetta del Mezzogiorno in data 26/1/2002;
- notizia di stampa apparsa su il Quotidiano in data 26/1/2002.
- comunicazione ENEL al Sindaco di Brindisi in data 31/3/98 prot. 23802;
- lettera Direttore Generale AUSL BR/1 indirizzata al dott Maurizio Portaluri nella qualità di responsabile provinciale del Movimento Medicina Democratica;
- stralcio della notizia apparsa sul Quotidiano in data 16/4/98;
- stralcio dei servizi della Stampa locale sulle reazioni della decisione del TAR di Lecce che ha sospeso l'ordinanza contingibile ed urgente del Sindaco.

Brindisi, 5 febbraio 2002

avv. Carlo De Carlo



### LETTERA APERTA - I PANNELLI DI GESSO

**Oggetto: Osservazioni in merito all'eventuale realizzazione di uno stabilimento per la produzione di pannelli di gesso in località Cerano Brindisi.**

In merito a quanto in oggetto, il "Forum Ambiente Salute e Sviluppo" chiede l'annullamento degli atti assunti dalle Istituzioni competenti e dalla Conferenza dei Servizi del 12 luglio 2002 per le ragioni sintetizzate nei seguenti punti:

- 1) lo stabilimento in questione è un impianto per la trasformazione ed il riuso di rifiuti, nel caso specifico di incerta classificazione in quanto le uniche analisi disponibili sono quelle dell'ENEL (è conclamata l'impossibilità di strutture pubbliche quali il P.M.P. di effettuare analisi dirette).
- 2) La variabilità delle caratteristiche e delle concentrazioni dei componenti e del tenore di zolfo dei combustibili dal cui trattamento di desolfurazione derivano i gessi (carbone ed orimulsion).
- 3) La miscelazione dei combustibili vietata da leggi dello Stato quali il D.L.vo 22/97 oltre che dall'art. 4 della convenzione sul polo energetico. Soltanto analisi pubbliche e la netta separazione fra gessi di carbone e di orimulsion avrebbero potuto portare alla classificazione come rifiuto speciale - non pericoloso - ed all'individuazione di componenti tossici, anche cancerogeni fra i quali nichel, vanadio, cromo.
- 4) Negli atti non risulta la quantità di gessi occorrenti per la produzione dell'impianto, ma da dati disponibili e raccolti essa sembra individuabile in circa 235.000 tonnellate annue che il Direttore Generale dell'Amministrazione Provinciale nella Conferenza dei Servizi dichiara pari al 75% della produzione della Centrale Brindisi Sud: in comunicazioni ufficiali dell'ENEL alle Istituzioni ed al Comitato Tecnico insediato sulla base dell'art. 20 della Convenzione sul polo energetico, con riferimento a combustibili, carbone ed orimulsion sicuramente con tenore di zolfo più alto rispetto a quello oggi usati (ciò che ovviamente comporta una quantità maggiore di gessi) si possono ricavare quantità di gessi decisamente minori, che qualora fosse rispettata la convenzione citata, nel 2005 (funzionamento a Cerano di 2 gruppi a carbone e 1 a metano) potrebbe essere pari a circa 199.000 tonnellate annue. Il Forum ha fondato timore che si voglia far esercire Brindisi Sud a pieno regime e soltanto a carbone ed orimulsion - cosa inaccettabile - o che si voglia far giungere gessi da altre centrali (da Civitavecchia ?)
- 5) La qualità incerta e la quantità rilevante di gessi rendono molto dubbia la procedura adottata: il Forum ritiene che il progetto doveva essere inviato alla Regione, a cui spettava compiere l'istruttoria, ai sensi del D.L.vo 22/97 e della L.R. 11/2001, Legge regionale sulla valutazione d'impatto ambientale una cui attenta lettura, anche alla luce delle norme nazionali in materia, dimostra che l'impianto (a causa della qualità e quantità di rifiuto ed anche considerando che Brindisi è area ad elevato rischio di crisi ambientale, circostanza quest'ultima che impone, fra l'altro un abbattimento del 30% delle soglie da non superare) va sottoposto a procedura di V.I.A. o in caso di dubbio a verifica sulla assoggettabilità a detta valutazione. L'esclusione della V.I.A. e l'accesso alle procedure semplificate previste dal D.L.vo 22/97 sono non convincentemente motivate.
- 6) Per le considerazioni dinanzi esposte il Forum, mentre preannuncia ogni azione necessaria per far rispettare disposizioni di legge richiamate e per tutelare i cittadini ed il territorio, ritiene discutibile la procedura rivolta a consentire una variante del Piano Regolatore Generale: innanzitutto va rilevato che se il sito è da caratterizzare (sottoporre ad analisi sui possibili inquinanti presenti), in base alle disposizioni della Legge 471/1999 sulle aree di interesse nazionale in cui è urgente la bonifica dei siti inquinanti, soltanto dopo la caratterizzazione e le eventuali fasi successive di messa insicurezza, bonifica e ripristino ambientale può prevedersi un qualsiasi insediamento; in secondo luogo soltanto dopo una corretta applicazione del D.L.vo 22/97 e della procedura V.I.A. potrebbe essere esaminato il progetto dal punto di vista urbanistico; ed ancora non è pensabile che gli interventi nell'area costiera sottoposta a vincolo possono essere esaminati in fase di progetto esecutivo.

Brindisi 2 agosto 2002

Il Forum Ambiente, Salute e Sviluppo

## EUROGEN: BRINDISI NORD A CICLO COMBINATO

Il decreto di autorizzazione per Eurogen alla trasformazione in ciclo combinato della propria Centrale Termoelettrica Brindisi Nord cambia evidentemente i termini di riferimento per affrontare la questione energetica, ed anche per questo appare criticabile la decisione di ricevere consapevolmente una nuova bocciatura in Consiglio Comunale della proposta referendaria, nel mentre c'era e c'è la necessità che l'Amministrazione assuma atti formali e scelte ufficiali in materia.

L'emissione del decreto ha ovviamente condizionato il confronto fra una delegazione del direttivo del Forum "Ambiente, Salute, Sviluppo" ed una della Segreteria Provinciale della CGIL: ferme restando le diverse posizioni in merito all'opportunità di realizzare a Costa Morena un nuovo impianto a ciclo combinato, le parti hanno convenuto che non è possibile prorogare l'esercizio a carbone dell'attuale centrale, che oggi e non fra sei mesi o un anno, va definito ufficialmente il futuro dei lavoratori nel rispetto di quanto previsto nella convenzione e nel protocollo d'intesa del 1996, che non è accettabile la realizzazione del Terminal Metanifero e del rigassificatore e che nuovi impianti, anche quelli energetici, a ciclo combinato, non possono essere esaminati singolarmente e che la loro compatibilità debba ricavarsi da un complessivo piano della sostenibilità ambientale.

Le due delegazioni hanno anche riscontrato la presenza di punti di convergenza in merito all'essenziale valore prioritario di un impegno, anche finanziario effettivo delle imprese in favore delle caratterizzazioni e, quindi, della messa in sicurezza, della bonifica e del ripristino ambientale dei siti inquinati.

L'accordo di programma sulla chimica e sull'energia non può contenere elementi ambigui (ad esempio in riferimento alla centrale Enipower), non può non definire interlocutori certi ed investimenti certi (i mutamenti di presenze e titolarità d'impianti nel Petrolchimico suscitano perplessità) ma non può prescindere da piani credibili di bonifica all'interno di un piano complessivo di sostenibilità del territorio: le due delegazioni, infine, hanno convenuto sulla necessità di un confronto pubblico su efficienza ed adeguamento degli organi di controllo ambientale e sul sistema di monitoraggio globale.

Il Forum "Ambiente, Salute, Sviluppo", nel confermare le ragioni della sua opposizione ad una nuova centrale a ciclo combinato a Costa Morena, perché quest'area va restituita ad attività portuali e perché è inimmaginabile rispettare quanto previsto in convenzione (disponibilità di 1,2 miliardi di metri cubi di metano, dal 2004 da trasferire nella centrale Brindisi Sud), qualora fossero realizzate le centrali a ciclo combinato di Eurogen e di Enipower (che richiederebbero 3,5 miliardi di metri cubi annui di metano all'anno, oggi non disponibili e non trasportabili con la bretella metanifera), definisce sconcertante la disposizione del decreto citato, contenuta nell'art. 5 dello stesso che "l'eventuale esercizio straordinario deve essere programmato per non più di sei mesi di esercizio o per un numero di ore inquinanti nel corso del 2002.

Tale disposizione, che consentirebbe una impossibile convivenza dell'attuale esercizio e del carbonile con il cantiere di costruzione delle turbine a gas ed emissioni in atmosfera in violazione di legge, sarà contrastata dal Forum nei modi e nelle sedi più opportune e deve essere impedita, anche con l'emissione dei provvedimenti ed urgenti che il Forum continua a richiedere dalle istituzioni competenti e, in primo luogo dal Sindaco di Brindisi, a cui si chiede di pretendere atti formali per lo smantellamento immediato degli impianti esistenti e per la bonifica delle aree interessate e del carbonile e per l'impiego e la tutela dei lavoratori.

**per il Forum Ambiente Salute e Sviluppo**  
avv. Carlo De Carlo

### BRINDISI NORD: TRA LA FARSA E IL DRAMMA

Le Commissioni Ambiente ed Attività Produttive del Senato, nel corso dell'esame del decreto legge n. 281 del 23/12/2002 sull'esercizio della centrale Brindisi Nord, hanno approvato, su proposta dei Senatori Stanisci e Specchia, emendamenti tesi a preservare la realizzazione di tre moduli a ciclo combinato (ognuno con un gruppo alimentato a gas ed uno alimentato a vapore) entro il 31/12/2004 che dovrebbe comportare il rispetto dei decreti ministeriali sul funzionamento dell'impianto, la sua alimentazione con metano addotto con la bretella metanifera ("misteriosamente" interrotta a pochi chilometri da Brindisi) e l'abbattimento in loco dei costi di fornitura di energia elettrica.

Gli emendamenti in questione sembravano chiarire il futuro della centrale Brindisi Nord, da esercire soltanto a ciclo combinato, come programmato nel decreto dell'allora Presidente del Consiglio dei Ministri dell'agosto 1999 e definito nel decreto del Ministero dell'Attività Produttive 13/2001. Ma tale soluzione viene duramente contestata dal Sindaco di Brindisi, Antonino, che pure il 31/12/2001 emise un ordinanza di blocco del non più tollerabile esercizio a carbone dell'impianto e che oggi, invece, ritiene possibile realizzare una centrale ancora almeno in qualche misura, a carbone. E, per il funzionamento a carbone, peraltro, senza i desolficatori prescritti dalle leggi dello Stato, e dalla intera normativa in materia.

Siamo alla farsa.

I Senatori Stanisci e Specchia presentano un emendamento in cui si prevede il ciclo combinato e quindi si esclude il carbone.

Il Sindaco Antonino reagisce vigorosamente prospettando riflessi occupazionali con considerazioni che appaiono oggettivamente in linea con il vecchio ricatto occupazionale da sempre agitato dai "padroni del vapore".

Ma c'è di più: subito intervengono interpretazioni da parte di esponenti politici che stravolgono il senso degli emendamenti, cercando di far credere agli ingenui che gli emendamenti medesimi consentirebbero in qualche modo l'esercizio di un ciclo a carbone.

Abbiamo quindi l'impressione che gli emendamenti dei due parlamentari pugliesi siano malinconicamente destinati ad essere svuotati di significato o addirittura stracciati.

Il Forum Ambiente Salute e Sviluppo nel ribadire la propria posizione secondo la quale l'area occupata dalla Centrale andrebbe destinata ad attività portuali, ricorda che la convenzione e gli accordi del 1996 prevedevano la tutela dei posti di lavoro da parte del Governo e dell'ENEL, garanzia, questa, che senso di responsabilità e sensibilità sociale impongono di considerare tuttora valida.

Denuncia poi come inaccettabili le pressioni rivolte a far "subire" la permanenza dell'esercizio a carbone e paventa la nefasta ipotesi che tale

esercizio possa persino, irresponsabilmente essere esteso a tutti i gruppi dell'impianto.

Il Forum fa appello ai rappresentanti istituzionali, politici e delle parti sociali perchè vogliano resistere ai ricatti occupazionali per aprire un serio confronto non solo sugli impianti a ciclo combinato ma anche coraggiosamente su possibili alternative.

Brindisi, 27 gennaio 2003

Annino Baroni – Carlo De Carlo – Michele Di Schiena –  
Raffaella Guadalupi – Teodoro Malcarne – Teodoro Marinazzo –  
Achille Noia – Michele Polignano – Maurizio Portaluri

## COMUNICATO STAMPA: IL FORUM CHIEDE CHIAREZZA

Facciamo chiarezza!

Il Senato della Repubblica nella seduta del 31/1/2003 ha approvato un decreto per l'esercizio delle Centrali Termoelettriche di Brindisi Nord, S. Filippo Al Mela e Porto Tolle che, accogliendo l'emendamento dei senatori Specchia e Stanisci, ha imposto a partire dal 1 luglio 2006 l'esercizio a solo ciclo combinato cioè utilizzando nella Centrale di Brindisi Nord soltanto metano.

Va precisato al riguardo che il ciclo combinato esclude l'utilizzo del carbone, a dispetto delle tante acrobazie interpretative nelle quali si sono esibiti taluni esponenti politici locali.

Il Forum Ambiente Salute e Sviluppo richiama l'attenzione dei rappresentanti istituzionali e dell'intera cittadinanza sulla impossibilità di far convivere negli spazi disponibili della zona interessata due gruppi a carbone (che dovrebbero comunque chiudere entro il 30/6/2006) e i costruendoli tre moduli a ciclo combinato (tre turbine alimentate a gas e tre turbine alimentate a vapore).

L'opinione pubblica brindisina pertanto ha il diritto di sapere dalle forze politiche della maggioranza e dell'opposizione come esse si pongano nei confronti del citato provvedimento legislativo dal momento che si scrivono e si leggono cose contraddittorie e confuse.

E' necessario invero che siano pubblicamente smentite le voci allarmanti secondo le quali potrebbero determinarsi le condizioni per una prosecuzione sine die dell'esclusivo esercizio a carbone attraverso provvedimenti successivi artificialmente giustificati dalla sopravvenienza di fatti nuovi e supportati dall' "eterno" ricorso al ricatto occupazionale del quale vi è stata persino eco in recenti dichiarazioni del Primo Cittadino.

Si tratta di profeti di sciagure?

Vorremmo essere rassicurati ed intanto, per parte nostra, di queste "profezie" prendiamo nota a futura memoria. Non per atto di teorica coerenza ma per radicata convinzione il Forum, nel mentre si confronta con gli incalzanti e confusi avvenimenti di questi giorni riafferma l'impegno di portare avanti e diffondere la saggia e responsabile persuasione per la quale l'area interessata dovrebbe essere restituita - opportunamente bonificata - alle attività produttive ed ai servizi portuali.

Brindisi, 4 febbraio 2003

Annino Baroni - Giovanni Caputo - Carlo De Carlo - Michele Di Schiena -  
Raffaella Guadalupi - Teodoro Malcarne - Teodoro Marinazzo - Achille Noia -  
Mario Panessa - Maria Petio - Michele Polignano - Maurizio Portaluri

## COMUNICATO STAMPA

*Ci giunge notizia che la Camera dei Deputati ha concluso ieri la discussione in merito al decreto concernente l'esercizio delle Centrali Termoelettriche di Brindisi Nord, Porto Tolle e S. Filippo al Mela.*

*E' stato accolto in sede di discussione finale un emendamento che dispone la collocazione in riserva strategica degli impianti. Tuttavia, con contraddittorietà manifesta il Governo si è riservato un atto di imperio che consente di mantenere l'impianto stesso in esercizio. Sono stati approvati i vincoli posti dall'On.le Ermete Realacci in merito al rispetto dei limiti di emissione descritti nel D.M. del 12/7/90. E' stato però cancellato del tutto l'obbligo di realizzare una nuova centrale a ciclo combinato al posto dell'attuale centrale Brindisi Nord che quindi potrà essere alimentata ancora a carbone senza desolficatori.*

*Il Forum Ambiente Salute e Sviluppo nel denunciare l'ennesimo abuso in danno dei brindisini e dei lavoratori impegnati nella centrale Brindisi Nord chiede che sul punto si faccia chiarezza e che si esprimano prontamente i deputati locali soprattutto i senatori Stanisci e Specchia che hanno presentato emendamenti in favore del solo esercizio a ciclo combinato.*

Brindisi, 12 febbraio 2003

per il Forum Ambiente Salute e Sviluppo  
avv. Carlo De Carlo

**CENTRALE DI BRINDISI NORD: UN INDUSTRIALISMO ALLO SBANDO  
CHE PUNTA A PERPETUARE LE SUE LOGICHE.  
NECESSITA' ED URGENZE DI UN CONTROLLO DI LEGALITA'**

Abbiamo appreso in questi giorni che è decaduto il decreto legge del 23/12/2002, il c.d. provvedimento "salva centrali" con la conseguenza che la centrale a carbone di Brindisi Nord deve considerarsi legalmente chiusa al 31/12/2002 (ai sensi del DPR 203/88 del decreto ministeriale 12/7/90) e che la prosecuzione del suo funzionamento è sicuramente illegittima.

Abbiamo anche appreso che il Governo sarebbe orientato, per far fronte a tale soluzione, verso due interventi: il primo, consistente nella riduzione della operatività della Centrale per portare le emissioni inquinanti entro i limiti consentiti e, il secondo, consistente nella trasformazione dell'impianto di Costa Morena in centrale a ciclo combinato con funzionamento a metano.

Il Forum denuncia intanto la irresponsabilità di scelte e comportamenti politici segnati da contraddittorietà confusione e disattenzione verso gli interessi della città e dei lavoratori occupati. Esprime poi il fondato timore che, gattopardescamente, si faccia strada, nei poteri interessati la scelta di utilizzare qualche espediente per lasciare le cose come stanno e cioè per far funzionare la centrale di Brindisi Nord nelle condizioni attuali.

Timore questo giustificato dal rilievo che è difficile, se non impossibile per ragioni tecniche (la mancanza di impianti di abbattimento), che si possano portare le emissioni nei limiti di legge, pur impiegando combustibili a bassissimo tenore di zolfo. Ma le nostre preoccupazioni inoltre si giustificano con la considerazione che la soluzione in cantiere risulterebbe comunque priva di qualsiasi possibilità di controllo pubblico da parte delle Autorità preposte che dichiaratamente non sono attrezzate allo scopo.

Il Forum, che da sempre denuncia l'assurdità della situazione venutasi a creare, ribadisce la propria linea che si articola nei seguenti punti:

- la salvaguardia dei posti di lavoro dei dipendenti interessati ed il rilancio di attività produttive capaci di incentivare l'occupazione;
- la coerente progettazione di un nuovo modello di sviluppo dell'economia locale che non abbia come settore centrale e dominante il polo energetico ma valorizzi ambiti di attività economica corrispondenti alle vocazioni del territorio;
- l'assoluta impossibilità che venga proseguito l'esercizio a carbone della centrale di Brindisi Nord quale fase di transizione verso la costruzione di un nuovo impianto a ciclo combinato;
- l'assoluta osservanza della normativa vigente (con particolare riferimento del DPR 24/5/88 n. 203) in materia di emissioni e di opere di risanamento degli impianti esistenti, nonché in materia di controlli e di attuazione di adeguati impianti di emergenza per fronteggiare rischi e pericoli di incidenti rilevanti.

Il Forum rivolge un pressante appello a tutte le forze politiche perché vogliano assumere precise e chiare posizioni sulla scottante materia. In una situazione caratterizzata dai preoccupanti eventi indicati e da gravi carenze nell'esercizio di controlli pubblici, il Forum rivolge altresì un pressante invito alla Magistratura perché le leggi, tutte le leggi comprese quelle penali, siano osservate ed applicate.

Ed a tal riguardo informa che verrà inoltrata alla Procura della Repubblica a mezzo dell'avv. Carlo De Carlo apposita istanza a seguito dei diversi esposti presentati.

Brindisi, 25 febbraio 2003

**Annino Baroni – Giovanni Caputo – Carlo De Carlo – Michele Di Schiena –  
Raffaella Guadalupi – Teodoro Malcarne – Teodoro Marinazzo –  
Achille Noia – Mario Panessa – Maria Petio – Michele Polignano – Maurizio Portaluri**

**Madame Catherine Day**  
**Commission Européenne De l'Environnement**  
**Direction Générale B - 1049 Bruxelles**

**Madame,**

*j'ai le plaisir de vous remettre ci-joint copie d'une note que le Forum Ambiente Salute e Sviluppo - que je représente - vient d'expédier à la presse et aux Institutions à la suite de votre lettre du 7 Février courant adressée à Monsieur l'Ambassadeur d'Italie auprès de l'Union Européenne et concernant les émissions polluantes et non contrôlées de la Centrale Thermoélectrique de Brindisi Nord.*

*Veillez agréer tous mes remerciements pour avoir bien voulu rappeler les dangers qui menacent notre ville, la législation relative et les responsabilités du Ministère de l'Environnement et des autres Institutions intéressées.*

*Notre Forum va continuer son combat pour que les habitants de Brindisi gardent leurs droits à un développement respectueux de leur santé. En vous, souhaitant la bonne réussite de vos projets, je vous prie d'agréer,*

*Madame, mes salutations les plus empressées.*

*Brindisi, 11 marzo 2003*

*per Il Forum Ambiente, Salute e Sviluppo*  
*avv. Carlo De Carlo*

### **CRESCE IL CARBONE E CRESCONO LE POLVERI**

Lo avevamo più volte detto come Forum e oggi tornano a ribadirlo i lavoratori che operano nella zona di Costa Morena dove attraccano le navi carboniere che scaricano il combustibile necessario per l'alimentazione delle centrali Termoelettriche, il carbone, per la sua quantità e per il tipo di movimentazione (uso di benne, tramogge e camion: perchè non funziona il nastro trasportatore ? ) disperde ingenti e pericolose polveri che procurano seri danni alla salute.

Denunciamo ancora una volta alla opinione pubblica e alle Autorità competenti che i camion utilizzati non rappresentano il modo di trasporto più sicuro del combustibile e che sono stati intensificati negli ultimi tempi gli arrivi e i quantitativi di carbone con operazioni che si svolgono anche in zone non destinate a tale attività.

A ciò si aggiunga - per quanto riguarda le centrali - che i limiti di emissione massica (cioè le quantità massime di anidride solforosa, ossido di azoto e polveri che possono essere emesse in atmosfera nel corso di un anno), da parte di tutti gli impianti energetici operanti nella nostra area, sono quasi raddoppiati rispetto a quelli previsti nel Lodo Ronchi del 1996, posto alla base della Convenzione tra ENEL ed Enti Locali dell'epoca. E ce lo confermano le nuove convenzioni per la Centrale di Brindisi Sud e Brindisi Nord e il progetto per la centrale del Petrochimico.

Dati questi sintetizzati nella seguente tabella:

	SO2	NOx	Polveri
Convenzione 1996	13000	10.000	1700
Atti attuali	25512	19.491	2.300

Tonnellate/annue

Si tratta di situazioni estremamente gravi che insistono in un contesto caratterizzato da una evanescenza di pubblici controlli. La politica della distrazione e del silenzio non fermerà l'impegno del Forum rivolto a segnalare fenomeni che costituiscono pericolo per la salute dei lavoratori e dell'intera cittadinanza.

Brindisi, 18 marzo 2003

**Carlo De Carlo - Teodoro Marinazzo - Maurizio Portaluri**

### **BRINDISI NORD: UN INCREDIBILE EMENDAMENTO**

Nelle more della realizzazione dei progetti di nuova installazione, ovvero di modifica o ripotenziamento di impianti di produzione di impianti di energia elettrica di potenza superiore a 300 MW termici, di cui al comma 1, e comunque non oltre il 31 dicembre 2004, il Ministro delle attività produttive, in relazione alla necessità di garantire la sicurezza del sistema elettrico nazionale, può disporre l'utilizzazione di potenza elettrica per un ammontare non superiore a 4.000 MW netti, derivante dall'esercizio di impianti termoelettrici, per i quali non risulta garantito il rispetto dei limiti di emissione in atmosfera previsto dalle linee guida approvate con decreto del Ministro dell'Ambiente in data 12/7/90, pubblicato nel supplemento ordinario alla Gazzetta Ufficiale n. 176 del 30/7/90.

Questo è il testo di un emendamento surrettizianamente inserito nel provvedimento di conversione in legge di un decreto recante "disposizioni urgenti in materia di oneri sociali del sistema elettrico", approvato dalla Camera dei Deputati il 20/3/2003 e trasmesso lo stesso giorno alla Presidenza del Senato.

Che dice questo emendamento? Quello che avevamo previsto, ma lo fa nella forma più spregiudicata e inquietante: autorizza, cioè, nelle more di realizzazione di nuovi progetti e, comunque, non oltre il 31/12/2004, il Ministro delle attività produttive a disporre l'esercizio di alcune centrali oltre i limiti di potenza e di emissione inquinanti, stabiliti come garanzia minima a tutela della salute.

Con questo emendamento il legislatore è come se dicesse: "so bene che la centrale, con l'aumento delle emissioni nocive, vi farà molto male, ma potrà essere autorizzata ugualmente". Le istituzioni locali e le forze politiche e sindacali dovrebbero insorgere per dire chiaramente che questa volta si è veramente superato ogni "limite" di tollerabilità e di decenza.

Che cosa ha da dire il Sindaco di Brindisi, che cosa pensa di fare la Regione Puglia, e per essa, l'Assessore all'Ambiente che, in più occasioni, ha dichiarato le sue preoccupazioni per le condizioni di vivibilità di questo territorio, tenuto conto che l'emendamento nel comma 2 ter, prevede in materia il parere delle "regioni interessate"? Che interventi intendono effettuare e – soprattutto – quali interventi hanno effettuato in sede istituzionale i parlamentari espressi dalle nostre popolazioni, dal momento che anche essi hanno manifestato più volte disagio per la situazione ambientale di Brindisi?

Ma c'è in questo emendamento un capolavoro di approssimazione e di furbizia che va denunciata all'opinione pubblica, e cioè – a ben leggere – che la data ultima del 31 dicembre 2004 viene indicata non come termine ultimo per l'esercizio oltre i limiti di potenza ed emissione, ma come termine ultimo del potere del Ministro di disporre, per gli impianti elettrici in questione, il superamento dei predetti limiti, aprendo così la strada ad equivoci interpretativi che potrebbero favorire il prolungamento sine die dell'esercizio a carbone.

E' da augurarsi che almeno questo "capolavoro" interpretativo sia corretto dal Senato.

Brindisi, 25 marzo 2003

*Amino Baroni - Carlo De Carlo - Michele Di Schiena - Achille Noia -  
Mario Panessa - Maria Petio - Maurizio Portaluri*

### **BRINDISI MERITA SOLO CENERE E CARBONE?**

Siamo all'incredibile: autorevoli fonti ci informano che il carbone inquina il Porto e gruppi di imprese affermano che non è il carbone la causa principale dell'inquinamento ma lo è la movimentazione di ceneri e gessi.

Nei giorni scorsi la Capitaneria di Porto di Brindisi, riservandosi ogni facoltà di intervento, ha dichiarato che la circolazione continua di camion carichi di carbone nell'area destinata all'imbarco sui traghetti di Costa Morena "costituisce seria e pericolosa interferenza" con conseguenti "rischi di probabili incidenti per la presenza massiccia di persone e veicoli" nell'area interessata.

Subito dopo le imprese portuali, aderenti al Consorzio per le merci alla rinfusa (senza imballaggio) nel porto di Brindisi, hanno affermato che il carbone non sarebbe un pericolo ma che, per contro, è grave il fatto che quotidianamente trovino ormeggio a pochi metri dai traghetti le navi destinate alla caricazione di ceneri e gessi chimici con emissioni di polveri, sicuramente più insidiose di quelle del carbone.

Non per rivendicare primogeniture delle quali avremmo fatto volentieri a meno, ma per fare un cenno critico ai fatti che ci hanno portato nella denunciata situazione, ricordiamo che il Forum ebbe a suo tempo a esprimere, nel silenzio di poteri e istituzioni, un radicale dissenso nei confronti dell'ordinanza con la quale l'Autorità Portuale ampliava la zona operativa per la movimentazione di carbone ceneri e gessi, interessando le banchine destinate al traffico di passeggeri.

Così come lo stesso Forum ha ripetutamente denunciato lo scandalo del trasporto e del carico e scarico dalle navi con mezzi che di fatto non impediscono la dispersione di polveri tossiche.

Ciò che sta avvenendo al Porto è quindi allarmante ma è necessario fare al riguardo le seguenti precisazioni:

ai rischi per la salute dei viaggiatori e al danno di immagine al nostro Porto e al relativo traffico turistico si aggiunge un nocumento alla salute dei lavoratori che quotidianamente sono impegnati in quell'area.

vi è inoltre, per quanto sta accadendo al Porto, un grave supplemento di effetti inquinanti per l'intera comunità cittadina e per le zone limitrofe già tanto esposte ai rischi per le emissioni industriali.

Il Forum rivolge un preciso interpello alle Istituzioni competenti, con speciale riguardo a quelle sanitarie, perché rompano un incomprensibile silenzio su problemi di tale gravità, messi peraltro meritoriamente in evidenza dalla stampa locale.

Brindisi, 10 luglio 2003

**Il Forum Ambiente, Salute e Sviluppo**



### **CENTRALE DI BRINDISI NORD: QUANDO LA PROTESTA SOCIALE SI IMPONE**

Nei giorni scorsi la stampa locale ha dato notizia che l'Edipower ha presentato ai Ministeri e agli Enti competenti un progetto per il potenziamento della centrale di Brindisi Nord (quella a ridosso della città) con l'intento di portare la potenza produttiva di tale impianto da quella già installata di 1280 Mw a quella di non meno di 1400 Mw.

Siffatto progetto prevede inoltre che la centrale venga alimentata non a "ciclo combinato" come si era assicurato dopo lo stracciamento degli impegni di chiusura totale, ma praticamente con ben tre gruppi (dei quali uno di riserva) alimentati da tale combustibile ed uno solo a ciclo combinato.

Si tratta di una provocazione inaudita che la città, umiliata ed offesa dallo scempio di un dissennato industrialismo e dagli scandali "fioriti" proprio all'ombra degli affari sul carbone, deve trovare la forza di respingere con sdegno e con una determinazione non minore di quella che ha dato corpo alle grandi manifestazioni di protesta dell'Alta Murgia e di Scanzano.

Sul destino di Brindisi c'è da fare chiarezza ed allora diciamo che non bastano le ricorrenti ed a volte concorrenti interrogazioni al Governo dei parlamentari locali di maggioranza e di opposizione. Sono le forze politiche che hanno espresso questi parlamentari che devono responsabilmente e pubblicamente dire qual è la loro posizione sui gravissimi problemi brindisini, dal destino della centrale di Brindisi nord a quello del progettato Rigassificatore, dalla bonifica delle zone industriali inquinate al risanamento delle acque del porto e, più in generale, dalla possibile messa in cantiere di un nuovo modello di sviluppo centrato sulle piccole e medie imprese alla valorizzazione delle vocazioni locali. E devono i partiti dire questo a tutti i livelli di responsabilità accantonando un logoro e penoso gioco delle parti per il quale ciò che categoricamente si afferma a Brindisi viene poi puntualmente e disinvoltamente ignorato e contraddetto a Bari e a Roma.

Sapremo così se quanto sostengono e chiedono gli esponenti locali dei partiti di maggioranza viene fatto proprio dai loro referenti regionali e nazionali ed è destinato perciò ad essere accolto dal Presidente Fitto e dal Governo centrale così come potremo anche capire se quanto viene rivendicato localmente dagli esponenti della minoranza può diventare obiettivo di una combattiva e permanente protesta del Centro Sinistra in campo regionale e nazionale. Il resto, e cioè la manifestazione di pur apprezzabili buone intenzioni, serve solo a salvare la coscienza di questo o di quel personaggio e forse anche a dare un contentino a qualche elettore scontento.

Va detto poi che, oltre l'ambito propriamente politico, la gravità dei problemi interpella anche la responsabilità dei sindacati che sono chiamati ad intervenire a tutela degli interessi vitali di una comunità cittadina condannata a pagare distrazioni e silenzi che non devono più ripetersi. Il Forum sente con i sindacati come propri i problemi dei lavoratori e darà il contributo di cui è capace per la salvaguardia del loro posto di lavoro, per la promozione di politiche che possano elevare i livelli occupazionali e per la tutela della salute dentro e fuori la fabbrica. Confida perciò in un forte rilancio della iniziativa sindacale perché i temi di un possibile nuovo progetto di sviluppo economico locale e di una effettiva partecipazione dei lavoratori alle scelte sul futuro della città vengano messi al primo punto dell'ordine del giorno del dibattito in corso nella ormai avviata campagna elettorale amministrativa.

Per "cambiare rotta" è necessaria, come abbiamo già detto, una coraggiosa proposta politica ma di fronte a certi rovinosi progetti diviene anche indispensabile una dura protesta sociale. Ed è per questo che se l'intero movimento ambientalista deciderà - come noi ci auguriamo - di scendere in piazza per difendere il diritto di questa città alla sopravvivenza, il Forum darà il suo contributo e lo farà adoperandosi perché a questa protesta, come è avvenuto a Scanzano, si uniscano le forze sindacali e politiche che la condividono e l'intero arco dell'associazionismo religioso e culturale. Sarà la adesione anche formale alle auspiccate iniziative di lotta che contribuirà a fare la necessaria chiarezza.

Brindisi, 9 dicembre 2003

**Annino Baroni - Giovanni Caputo - Carlo De Carlo - Michele Di Schiena - Raffaella Guadalupi - Teodoro Marinazzo - Mario Panessa - Michele Polignano - Maurizio Portaluri**

## BRINDISI E I PROGETTI DI DEVASTAZIONE AMBIENTALE

Cerchiamo di fare chiarezza. E' stato approvato dal Senato nei giorni scorsi il disegno di legge "per il riordino del settore energetico con delega al Governo per il riassetto delle disposizioni vigenti in materia di energia", disegno con il quale si vuole andare avanti sulla strada di una politica liberizzatrice, che viene da lontano, mediante la progressiva rimozione delle procedure di autorizzazione e di controllo in materia di costruzione e di potenziamento di nuovi impianti energetici.

Nella competente Commissione del Senato sono stati presentati, dalla Senatrice Stanisci e da altri, alcuni emendamenti rivolti ad impedire che le nuove procedure semplificate si possano applicare nelle aree riconosciute ad elevato rischio di crisi ambientale e che in questi territori vengano autorizzati nuovi incrementi di potenza che comportino ulteriori emissioni inquinanti nell'ambiente.

Tali emendamenti sono stati, sempre in Commissione, bocciati, in linea con il parere negativo del Governo, dalla maggioranza dei componenti la Commissione medesima.

Il provvedimento, che ovviamente non contiene specifiche autorizzazioni, apre una enorme autostrada alla possibilità che il Governo autorizzi il potenziamento e l'esercizio a carbone della centrale Brindisi Nord, come richiesto da Edipower, e porti a termine con la massima facilità il disegno inteso a consentire la realizzazione del rigassificatore. Una possibilità questa che sarà sicuramente colta dal Governo come è dimostrato dalla sua scelta di opporsi ai citati emendamenti, di porre la questione di fiducia per evitare la dialettica parlamentare e di non assumere in merito alcun rassicurante impegno politico.

Ciò che accade a Brindisi è incredibile. Riproponiamo al riguardo alcuni dati che, oltre quelli che già sono noti e quelli che in qualche modo trapelano dagli accertamenti in corso da parte degli organi pubblici di controllo, dimostrano la gravità della situazione. Nel 2003 sono state immesse nella nostra atmosfera 16.200 tonnellate di anidride solforosa, 13.400 tonnellate di ossidi di azoto e 750 tonnellate di polveri. Siamo inondati di veleni e minacciati da un vero e proprio attentato alla salubrità ambientale e alla salute dei cittadini.

Né va dimenticato che qualche tempo addietro è stato da alcuni organi investigativi locali sequestrato un camion con un carico di rifiuti radioattivi non etichettati come tali dal trasportatore e destinati alla piattaforma polifunzionale per l'incenerimento e lo smaltimento di rifiuti industriali pericolosi. Impianto questo in cui è presente una discarica diventata in sostanza una "montagna" la cui capienza di 170.000 mc si vorrebbe incrementare di ulteriori 450.000 mc. E poi c'è l'inceneritore di CDR per il quale il Commissario Prefettizio del Comune di Brindisi ha espresso parere favorevole.

Di fronte a questo allarmante scenario non bastano le dichiarazioni di principio né le generiche intenzioni. Sono poi sicuramente importanti ma certo non risolutive le chiare prese di posizione di singoli parlamentari ed esponenti politici. Ciò che soprattutto occorre è però che le forze politiche ad ogni livello e le coalizioni presenti in questa campagna elettorale assumano un pubblico e solenne impegno di essere in prima linea, dopo il 13 giugno, nella necessaria mobilitazione popolare di protesta che crediamo sia la via maestra da seguire per bloccare i dissennati progetti in corso e per ripristinare i diritti e i poteri delle comunità locali. Abbiamo detto e riconfermiamo che la grande manifestazione del 27 marzo segnava l'avvio di una azione sociale permanente che va portata avanti con la massima determinazione.

Brindisi, 1 giugno 2004

Annino Baroni - Giovanni Caputo - Michele Di Schiena -  
Raffaella Guadalupi - Teodoro Marinazzo - Achille Noia -  
Mario Panessa - Michele Polignano - Maurizio Portaluri

### CARBONE: IL MOMENTO DELLE SCELTE

La centrale a carbone di Brindisi Nord è un problema grave e complesso da decenni al centro di durissime lotte da parte del movimento ambientalista, un problema la cui soluzione non tollera più omissioni o rinvii anche se va affrontato con capacità innovativa e senso di responsabilità nel quadro della scelta di un nuovo assetto dell'economia locale. E' certo di grande urgenza ed importanza verificare quale percentuale di zolfo sia presente nel carbone che quotidianamente si brucia nella centrale di Costa Morena ma non è meno necessario e pressante affrontare la "madre" di tutte le questioni che riguardano tale impianto vale a dire quella concernente il progetto (se sarà possibile averne uno unitario) o i progetti (se saranno diversi) che le forze politiche hanno in cantiere per il futuro dell'impianto medesimo. La chiusura? L'esercizio a ciclo combinato? L'alimentazione sostanzialmente tutta a carbone col potenziamento già messo in programma?

Noi del Forum siamo da sempre per la chiusura in tempi brevi della centrale ma con la salvaguardia dei posti di lavoro di tutti gli attuali dipendenti: una pregiudiziale assoluta questa che richiede chiare pattuizioni e solide garanzie elaborate ed avallate con l'intervento delle istituzioni locali e delle organizzazioni sindacali. Questo obiettivo era infatti un punto nodale della Convenzione del 1996.

Abbiamo sempre detto e ribadiamo che il diritto alla salute ed il diritto al lavoro sono diritti fondamentali che fanno parte entrambi del primario e più ampio diritto alla vita. Un diritto che interpella tutti: le istituzioni, le forze politiche, le organizzazioni sociali, la cultura, la Chiesa. Un interpellato che non può tollerare silenzi, ritardi o tatticismi e che reclama perciò la costruzione di puntuali e responsabili risposte col consapevole coinvolgimento delle popolazioni interessate e col metodo costante della partecipazione democratica. Ed abbiamo in quest'ottica di recente sollecitato scelte urgenti e significative anche di valore emblematico, come la convocazione di una seria ed articolata **Conferenza popolare** sul tema dello sviluppo, proposta questa in ordine alla quale siamo sempre in attesa di ricevere segnali positivi che purtroppo tardano a venire.

Rileviamo intanto che le vicende di questi giorni mettono in rilievo l'aggravarsi della crisi economica e sociale del nostro territorio e la fondatezza delle diffuse preoccupazioni e delle tante nostre denunce rimaste finora senza esito. E fra queste vicende sottolineiamo: l'annunciata cassa integrazione per i lavoratori dell'Avio ed il rischio di chiusura delle Officine Aeronavali di Brindisi; la sortita del direttore generale dell'Arpa dott. Alfredo Rampino il quale, intervenendo sulla questione dei prelievi del carbone usato nella centrale dell'Edipower e sui risultati da lui stesso definiti «preoccupanti» delle relative analisi, non spiega ai cittadini i motivi per i quali la sua Azienda non ha effettuato regolari ed appropriati controlli del carbone che alimenta detto impianto; le sospette manovre di ambienti che tardivamente scoprono la pericolosità del carbone col malcelato intento di rilanciare il progetto del rigassificatore, probabilmente anche utilizzando come "cavallo di troia" la realizzazione a Cerano di un porto industriale.

Brindisi, 18 ottobre 2004

Il Forum Ambiente, Salute e Sviluppo

Al Sig. Sindaco di Brindisi  
Al Sig. Presidente Amministrazione Provinciale Brindisi

**LETTERA APERTA SULLA CONFERENZE DEI SERVIZI DEL 15 DICEMBRE A ROMA  
SUL POTENZIAMENTO DELLA CENTRALE A CARBONE BRINDISI NORD  
E SUL GASDOTTO A SERVIZIO DEL RIGASSIFICATORE**

Il 15 dicembre prossimo presso il Ministero delle Attività Produttive le SS.VV. parteciperanno alla conferenza dei servizi che tratterà incredibilmente della richiesta di potenziamento della centrale Termoelettrica Brindisi Nord e dell'avviso pubblico concernente la realizzazione di un gasdotto di collegamento alla rete nazionale dell'ipotizzato terminale di rigasificazione.

Non possiamo non rilevare con preoccupazione come, mentre la città lamenta un incontrollato incremento della movimentazione del carbone nel porto di Brindisi con le relative conseguenze negative sulle altre attività dello scalo e sulla salute dei cittadini, il Governo centrale ritenga di assecondare progetti che nulla hanno a che vedere con il reale sviluppo dell'area.

Allo stesso modo l'ipotesi della costruzione di un gasdotto a servizio del rigassificatore mette in evidenza l'assoluta indifferenza verso la volontà espressa dalle istituzioni e dalle popolazioni locali contro la realizzazione dell'impianto di rigasificazione ed appalesa il disprezzo per le decennali richieste di far giungere a Brindisi il gas per riconvertire le centrali nonché l'assurdità del potenziamento della centrale di Costa Morena.

Mentre siamo certi che in quella sede saranno confermate le decisioni del Consiglio provinciale e comunale riguardo al rigassificatore, chiediamo alle SS.VV. che venga in sede propria valutata la possibilità di interventi, compresi quelli contingibili e urgenti quando ne dovessero ricorrere le condizioni nell'ambito dei poteri e delle competenze rispettive, tendenti ad arginare le negative conseguenze derivanti all'ambiente ed alla salute dalla movimentazione e dallo stoccaggio del carbone così come attualmente condotti, in assenza cioè di tecnologie di aspirazione da nave e di trasporto in sistemi a tenuta stagna. Interventi che potrebbero anche riguardare l'illegittimo avvio dei lavori di costruzione del rigassificatore.

Brindisi, 13 dicembre 2004

**Il Forum Ambiente, Salute e Sviluppo**

## IL PETROLCHIMICO: I MORTI ED I PROCESSI

### COMUNICATO STAMPA

*Le notizie diffuse in questi giorni sul possibile esito degli accertamenti giudiziari in merito alle morti di diversi dipendenti del Petrolchimico per esposizione a cloruro di vinile monomero, avvenuti nei reparti di produzione PVC dal 1960 al 1997 a Brindisi, sono motivo di grave e diffusa preoccupazione.*

*Ci auguriamo perciò che esse non trovino conferma negli esiti ufficiali dell'inchiesta.*

*I morti rimangono morti e l'esposizione alla pericolosa sostanza è un fatto che parla da sé. Il resto deve essere oggetto di attenta e approfondita analisi da parte dei Giudici che, nella loro autonoma responsabilità sono e devono essere – è bene ricordarlo a tutti – “periti dei periti”.*

*Facciamo nostri i rilievi di chi afferma che il continuo e non ancora cessato insorgere di diversi tipi di neoplasie fra i lavoratori esposti per molti anni al cloruro di vinile dovrebbe consigliare la necessità dell'effettuazione di uno studio analitico sulle cause di morte e di malattia dei lavoratori esposti al CVM per attribuire al suo potere cancerogeno tutte le conseguenze morbose e letali che dovessero risultare superiori alla media normale di incidenza di simili eventi sulla popolazione. E ciò con l'utilizzo di rigorosi e sistematici metodi di osservazione anche statistica.*

*Quanto è accaduto al Petrolchimico non è solo un fatto di interesse giudiziario ma è anche, per diversi suoi aspetti, un fatto sociale e politico che interpella direttamente i sindacati e i partiti per quanto di loro rispettiva competenza in termini di responsabilità per la tutela dei diritti dei lavoratori e dei cittadini.*

*Così come interpella l'Amministrazione Comunale chiamata, per compito istituzionale, a curare gli interessi generali della città, con particolare attenzione a quelli che hanno sicuramente proiezioni future.*

*Noi faremo la nostra parte socializzando, per quanto ci è possibile, gli eventi, le azioni e le omissioni. Per questo condurremo con ogni impegno una opera intensa di informazione e di sensibilizzazione della pubblica opinione.*

*Brindisi, 29 ottobre 2002*

*Annino Baroni – Giovanni Caputo – Carlo De Carlo – Michele Di Schiena –  
Raffaella Guadalupi – Teodoro Malcarne – Teodoro Marinazzo –  
Achille Noia – Mario Panessa – Michele Polignano – Maurizio Portalupi*

## COMUNICATO STAMPA

I recenti arresti operati dalla Guardia di Finanza su ordine dell'Autorità Giudiziaria di Siracusa per addebiti riguardanti la presenza di mercurio oltre i limiti consentiti nei scarichi dello stabilimento Enichem di Priolo, provocano vivissime preoccupazioni nella nostra città che ospita, come è noto, un analogo stabilimento.

In sintonia con quanto è stato richiesto dal Direttore Generale di Legambiente, il Forum ritiene urgente e necessaria una indagine su tutti gli impianti petrolchimici del gruppo Enichem, e specialmente su quello di Brindisi che insiste in un'area esposta a numerosi e rilevanti rischi.

Il Forum, che nei mesi scorsi ha presentato alla Procura della Repubblica di Brindisi di due articolati esposti sulla situazione sanitaria ed ambientale di Brindisi e sulle capacità di controllo pubblico da parte degli enti preposti, segnala queste preoccupazioni all'attenzione dell'opinione pubblica, delle istituzioni e dell'Autorità Giudiziaria, e con l'occasione ricorda che i cittadini sono sempre in attesa di conoscere l'esito delle indagini sulle fughe di fognone, sullo sversamento in mare di reflui dell'impianto M.D.I. e sulle cause dei decessi di numerosi lavoratori chimici.

Brindisi, 21 gennaio 2003

**il Forum Ambiente, Salute e Sviluppo**

## COMUNICATO STAMPA

*Il Forum Ambiente Salute e Sviluppo esprime ancora una volta vivissima preoccupazione per le notizie diffuse sul possibile esito dell'inchiesta giudiziaria sulle morti del Petrolchimico, un esito che sembra avviato verso l'archiviazione dell'ipotesi di reato per omicidi colposi.*

*E ciò sulla base, a quanto è stato possibile apprendere, di una consulenza tecnica che merita sicuramente approfondimenti ed attente valutazioni critiche.*

*Abbiamo già detto – e ribadiamo che il Giudice è “peritus peritorum” e ci attendiamo perciò che i provvedimenti giudiziari conseguenti all'esito peritale non si limitino a fare proprie le conclusioni dei tecnici ma valutino con ogni doveroso esercizio di critica non escludendo la possibilità se necessario di un rinnovo dell'indagine tecnica.*

*Per quanto ci riguarda, facendo nostre le attese e le istanze delle famiglie delle vittime rendiamo noto che stiamo organizzando un documentato ed approfondito convegno di studi sulla questione con l'intervento di qualificati medici ed esperti giuristi.*

*Il lavoro preparatorio è già in corso ed aperto a tutte le possibili forme di collaborazione da parte dei cittadini interessati.*

*Comunicheremo quanto prima la data del convegno e le modalità del suo svolgimento.*

Brindisi, 4 marzo 2003

**per il Forum Ambiente Salute e Sviluppo  
Carlo De Carlo - Teodoro Marinazzo**

CONVEGNO  
PETROLCHIMICO: MORTI SENZA COLPEVOLI?  
BRINDISI 16 maggio 2003

**Considerazioni generali**

Abbiamo appreso che lo scorso anno è stata depositata presso la Procura della Repubblica del Tribunale di Brindisi una Consulenza Tecnica in merito ai decessi di alcuni dipendenti del petrolchimico esposti a cloruro di vinile monomero (CVM).

Le risultanze di tale consulenza tecnica, secondo quanto si ritiene in alcuni ambienti interessati al caso e secondo le notizie ripetutamente diffuse dalla stampa locale, potrebbero indurre la magistratura (vi sarebbe già una richiesta in tal senso) a decidere l'archiviazione del procedimento per i reati di omicidio colposo con conseguente preclusione del passaggio alla fase dibattimentale che la legge destina, quando sussistano le condizioni per accedervi, ad ogni possibile approfondimento in piena pubblicità e nel massimo dispiegamento del contraddittorio fra gli assunti accusatori e le tesi difensive.

Il decesso di molti lavoratori del Petrolchimico professionalmente esposti a sostanze tossiche, che ha dato luogo qualche anno addietro all'apertura di una inchiesta penale, non pone solo una ineludibile questione di giustizia ma, col suo carico di sofferenze e di drammi umani, costituisce anche una relevantissima questione morale e sociale. E la questione etico-sociale finisce per essere in qualche modo collegata alla questione penale dal momento che è necessario affrontare lo sconcertante problema in tutta la sua complessità, ovviamente con le dovute distinzioni degli ambiti di competenza ma senza improprie separazioni, per cercare di capire quale delle possibili verità sia quella "vera" e per rispondere così agli inquietanti interrogativi che turbano l'opinione pubblica locale ed angoscano i lavoratori. E gli interrogativi sono appunto i seguenti.

I dipendenti del Petrolchimico esposti negli ambienti di lavoro a CVM e negli anni scorsi deceduti chiamano in causa precise responsabilità penali e, conseguentemente, anche civili? Un eventuale provvedimento di archiviazione dell'inchiesta penale sarebbe del tutto rassicurante alla luce dell'esito degli accertamenti sinora effettuati o potrebbe essere il frutto di inesatte valutazioni peritali e forse anche di difficoltà d'indagine dovute ad oggettive inadeguatezze organizzative ed operative? Ed in ogni caso sono ravvisabili per quanto è accaduto precise responsabilità sociali e politiche?

Da qui il senso dell' "incontro" promosso dal Forum non certo per portare "in piazza" un processo ma per fare in modo che la tragica vicenda non sia solo affrontata, e malauguratamente chiusa senza rassicuranti esiti, nelle aule di giustizia ma divenga sempre di più oggetto di attenzioni, di analisi, di approfondimenti, di denunce e di stimoli da parte dell'intera comunità brindisina in un dolorante collegamento con le consimili tragedie avvenute a Porto Marghera, Manfredonia ed in altre analoghe realtà. Una partecipazione dei cittadini ed un coinvolgimento delle espressioni sociali che non siano solo episodici ma divengano "permanenti" e durino fino a quando non sarà fatta vera luce su quanto è accaduto e fino a quando - per dirla con parole mutuare dalla Carta Costituzionale - non saranno rimossi gli ostacoli che impediscono alle famiglie delle vittime e, più in generale, ai lavoratori che reclamano una maggiore sicurezza di poter far valere le loro ragioni ed i loro diritti in condizioni di sostanziale uguaglianza rispetto ai soggetti forti con i quali purtroppo rischiano di venire spesso in perdente rapporto.

Ed allora, nell'assoluto rispetto dell'autonomia e dell'indipendenza della magistratura, valore nel quale pienamente ci riconosciamo nella radicata convinzione che la giustizia deve essere amministrata "in nome del popolo" da giudici che siano "soggetti soltanto alla legge", ci sia consentito esprimere alcune opinioni in merito ai criteri che, sulla base delle informazioni disponibili, riteniamo abbiano potuto guidare le conclusioni del citato accertamento tecnico che potrebbe portare all'archiviazione dell'inchiesta. Opinioni che manifestiamo non tanto criticando quei criteri, scelta che potrebbe comportare il rischio di collocarci fuori dall'ambito che ci è proprio, quanto richiamando l'attenzione di tutte le realtà interessate e dell'intera opinione pubblica sui seguenti principi di ordine generale che

confidiamo siano tenuti presenti nella vicenda giudiziaria in questione:

1. nel processo penale gli accertamenti peritali sono certo in alcuni casi necessari ma l'ultima parola spetta sempre al giudice ("peritus peritorum") che non può meccanicamente assumerne le risultanze senza sottoporle ad una attenta ed articolata valutazione che può portare anche a disattendere tali esiti o a disporre, quando se ne ravvisino le condizioni, il rinnovo dell'indagine tecnica;
2. nell'esperienza giuridica "causa" è ogni circostanza che si inserisce nel corso normale degli eventi provocando un cambiamento nel loro usuale succedersi sicchè, con riferimento all'esperienza umana, va considerata causale quella condotta alla quale segue sempre, o - quando la certezza è impossibile come può ritenersi talvolta in materia di tumori - con un significativo grado di probabilità, il verificarsi dell'evento dannoso o pericoloso;
3. nell'affrontare il problema dell'imputabilità causale la ricerca delle fasi causali necessarie e la spiegazione dell'evento, con elevato grado di credibilità razionale, si presenta agevole ove si consideri che nessun modello di esperienza è spiegabile nella sua integrità e che non si può pretendere di rendere intelligibile l'intero meccanismo di produzione dell'evento lesivo;
4. in tema di nesso di causalità la legge penale accoglie il principio della equivalenza delle cause riconoscendo il valore interruttivo della serie causale solo a quelle che sopravvivono del tutto autonomamente e svincolate dal comportamento del soggetto agente;
5. in materia di rapporto eziologico, di cui all'art. 41 c.p., tutti gli antecedenti in mancanza dei quali l'evento dannoso non si sarebbe verificato ( con certezza o, come nel caso di alcune patologie, con elevato grado di probabilità ) devono considerarsi cause, abbiano essi agito in via diretta e prossima od in via indiretta e remota, salvo il temperamento per il quale la causa prossima sufficiente da sola a produrre l'evento esclude il nesso causale tra questo e le altre cause antecedenti facendole scadere a rango di mere occasioni. Con la conseguenza che per escludere che un determinato fatto abbia concorso a determinare un danno non basta affermare che il danno stesso avrebbe potuto verificarsi anche in mancanza di quel fatto ma occorre dimostrare, avendo riguardo a tutte le circostanze del caso concreto, che il danno si sarebbe ugualmente verificato senza quell'antecedente.

Ciò premesso, noi riteniamo che nel caso delle morti dei lavoratori del Petrolchimico esposti a CVM debba ovviamente essere rigorosamente accertato per ogni singolo caso se vi è stata tale esposizione e, nell'ipotesi positiva, quale ne sia stata la durata e l'intensità. E debba essere accertato altresì se i decessi sono avvenuti per patologie tumorali o altre gravi malattie legate da rapporto di causalità alla suddetta esposizione nociva, sempre che vi sia assenza di concause "sopravvenute... da sole sufficienti a determinare l'evento". Per quanto attiene, in particolare, alle concause riteniamo poi - alla luce del principio giurisprudenziale dianzi ricordato al punto 5 e di recente ribadito dalla Suprema Corte (Cass Civ Sez III, 13 novembre 2000, n 12103) - che per attribuire ad una concausa la forza di privare l'esposizione a CVM del ruolo di "causa" occorre accertare che l'evento-morte si sarebbe verificato ugualmente senza l'antecedente costituito appunto dall'esposizione alla sostanza tossica. Argomento questo che sottolineiamo con determinazione avendo motivo di ritenere, almeno fino a documentate informazioni di segno diverso, che la menzionata consulenza tecnica ha ribaltato l'indicato ordine di idee utilizzando l'esistenza di semplici concause, prive del connotato della assoluta eccezionalità e perciò non "da sole sufficienti a determinare l'evento", per conferire di fatto ed impropriamente ad esse forza autonoma ed esclusiva nella produzione dell'evento medesimo con conseguente esclusione del rapporto causale tra l'esposizione dei lavoratori al CVM e l'insorgere delle malattie che ne hanno determinato la morte.

Le considerazioni che precedono ci portano ora a dire qualcosa sulla questione centrale e cioè sulla sussistenza di un rapporto di causalità tra l'esposizione dei lavoratori al CVM ed i loro decessi. Ed a riguardo riteniamo, in linea generale e senza riferimento ai casi specifici, che sia utile richiamare le più autorevoli acquisizioni scientifiche in materia.



## EVIDENZE SCIENTIFICHE

Va innanzitutto osservato che nel petrolchimico di Brindisi sono stati accertati decessi e malattie correlabili ad esposizioni lavorative al cloruro di vinile monomero (CVM). E' noto che è stata condotta su disposizione dei magistrati una indagine epidemiologica sul gruppo di lavoratori esposti che avrebbe evidenziato un eccesso statisticamente significativo di due tipi particolari di tumori, l'epatocarcinoma (CE) e i tumori del sistema emolinfopoietico.

1. Si sa anche il riscontro di un eccesso statistico di una particolare neoplasia in un gruppo operaio rispetto alla popolazione normale consente di attribuire alle esposizioni professionali di quel gruppo di lavoratori un ruolo causale nell'insorgenza di quella neoplasia.
2. Circa la relazione tra esposizione a CVM e patologie tumorali epatiche è stato sostenuto da coloro che si oppongono al riconoscimento del rapporto tra CVM e CE che la letteratura scientifica esaminata fornisce evidenze ampiamente sufficienti a supportare l'ipotesi che l'esposizione prolungata a CVM può provocare l'insorgenza di angiosarcoma epatico (ASF). A loro dire non altrettanto si può affermare per altre forme tumorali a carico del fegato ed in particolare per CE. Tale ipotesi - sempre a loro dire - può essere ragionevolmente sostenuta esclusivamente nei casi in cui un ruolo di principali fattori di rischio per il CE (per esempio un'infezione da virus epatico B o C) può essere escluso. A conclusioni opposte giungono però gli studi dell'Agenzia Internazionale per la Ricerca sul cancro (IARC), istituzione dell'Organizzazione Mondiale della Sanità, che già nel 1987 oltre a riconoscere la relazione tra ASF e CVM concludeva: "diversi studi confermano che l'esposizione a CVM causa altre forme tumorali, vale a dire epatocarcinomi, tumori al cervello e al polmone e neoplasie del sistema emopoietico". Alle conclusioni dell'autorevole agenzia dell'OMS - che prima di rilasciare rapporti sulla cancerogenicità di una sostanza procede lungo una metodologia rigorosa e dichiarata e che negli anni successivi al 1987 non ha mai corretto queste conclusioni, come pure poteva fare dal momento che aggiorna continuamente il suo "data base" di evidenze - viene contrapposta una metanalisi (ossia una analisi di studi compiuti da più istituzioni) condotta da R. Doll (1988), noto epidemiologo e consulente Enichem, che concorderebbe sul nesso causale tra CVM e ASF ma che evidenzerebbe "la mancanza di evidenza di rischio per altre forme tumorali con un'unica eccezione per il cancro del polmone, nel caso del quale fu riscontrato, per esposizione a dosi elevate, un rischio minimo". Secondo coloro che non riconoscono un rapporto eziologico tra CVM e CE, quindi, i singoli studi avrebbero maggior credito dei rapporti dello IARC e ciò non è sostenibile. Essi inoltre citano uno studio multicentrico europeo coordinato dalla IARC, pubblicato nel 1991, noto come studio Simonato (dal primo autore che lo firma) per il quale non vi sarebbe eccesso di tumori epatici diversi dall'ASF e sul quale si ritornerà in modo specifico.
3. Lo studio europeo (Simonato 1991) è stato recentemente oggetto di un aggiornamento (Ward 2001) nel quale si riporta che "per i 10 casi istologicamente confermati come carcinoma epatocellulare (il nostro CE, ndr) si osserva una marcata relazione dose-risposta sia con la durata dell'esposizione che con l'esposizione cumulativa, suggerendo che l'esposizione a CVM può essere associata anche con questo tumore". Non è corretto quindi escludere il nesso di causalità tra CVM e CE non solo perché non si può contrapporre - come si è fatto anche nel caso di Porto Marghera - uno studio singolo alle conclusioni IARC ma anche perché allo stesso studio (Ward 2001), aggiornamento di quello di Simonato, non si può attribuire una simile conclusione.
4. Sono forse necessarie alcune precisazioni riguardo al valore dei pronunciamenti IARC. I nuovi studi, per quanto ampi, sono una parte del tutto e si inseriscono nell'alveo degli

studi precedenti; devono essere valutati da IARC nell'insieme e per cambiare una valutazione di IARC è necessario porre in essere tutto quel complesso meccanismo di approfondimento ai fini della classificazione ( o riclassificazione) di una sostanza, che costituisce proprio la garanzia della serietà e della affidabilità dei pronunciamenti di IARC. Va ribadito, invece, che i risultati di singoli studi non mettono in discussione le suddette valutazioni; bensì essi contribuiscono all'insieme delle conoscenze in modo commisurato alla loro qualità. Quando IARC si è pronunciata sul CVM, a partire dal 1975, non si è mai contraddetta e non è mai tornata sui suoi passi, pur avendo avuto modo e occasione di riaffrontare il problema-CVM; le sue valutazioni complessive sul CVM sono il frutto del lavoro di molti studiosi e ricercatori, a livello mondiale, di varia origine scientifica, compresi quelli di origine industriale; IARC non ha mai incaricato l'uno o l'altro studioso di compiere autonomi accertamenti o verifiche quasi a delegare ad un singolo un'attività di conferma (o meno) di se stesso.

5. Quanti sostengono la mancanza di relazione tra epatocarcinoma e CVM citano, a Brindisi come a Marghera, due studi: quello di Mundt (2000) del quale riportano lo stretto rapporto tra CVM e ASF ma che nulla riferisce sul nesso di causalità con l'altro tipo di tumore epatico e il già citato studio multicentrico europeo di Simonato (1991).
6. E' necessario precisare che lo studio multicentrico europeo coordinato da IARC e condotto da Simonato (1991) e lo studio sulle coorti americane condotto da Wong (1991) sono stati successivamente aggiornati rispettivamente da Ward (2001) e da Mundt (2000).
7. A riguardo dello studio Simonato si è già detto che è stato aggiornato nel 2001 con pubblicazione a primo nome di Ward. Tale studio è sintetizzato dal dott. Pietro Comba, Direttore del Laboratorio di Igiene Ambientale dell'Istituto Superiore di Sanità e consulente della Procura della Repubblica di Venezia, che in una revisione della letteratura, nella parte riguardante gli epatocarcinomi così espone: "Per quanto riguarda il carcinoma epatocellulare l'osservazione più recente è quella dell'aggiornamento dello studio multicentrico europeo (Ward et al 2001) che, per i 10 casi osservati, mostra una relazione dose-risposta sia per durata dell'esposizione che per esposizione cumulativa a CVM con un rischio circa triplo a partire dalla categoria di esposizione cumulativa 735-2379 ppm-anno. Tale risultato è in accordo con segnalazioni di casi pubblicate a partire dalla metà degli anni '70 e con analoghe osservazioni nell'ambito delle coorti italiane (Pirastu et al 1990), con il follow up di lavoratori tedeschi esposti ad elevati livelli di CVM (Leibach 1996) e con le più recenti indagini condotte a Taiwan precisamente uno studio caso controllo (Du & Wang 1998) ed uno studio retrospettivo di mortalità (Wong et al 2002). La plausibilità biologica dello sviluppo di epatocarcinomi è sostenuta da osservazioni su roditori (Drew 1983, Maltoni & Cotti 1988); inoltre in 11 di 18 casi esposti a CVM sono state rilevate mutazioni del gene p53 (Weihrauch et al 2000). La persuasività scientifica dell'evidenza epidemiologica relativa all'associazione tra CVM ed epatocarcinoma, integrata da considerazioni sulla congruità della durata dell'esposizione, può essere pertanto considerata molto elevata e consente di sostenere che il cloruro di vinile monomero ha svolto un ruolo eziologico determinante nell'insorgenza di casi di neoplasia epatica insorti nei soggetti esposti".
8. Risulta poi davvero apodittica l'affermazione di chi sostiene che non è mai stato dimostrato con certezza che il CVM induca nella specie umana tumori extraepatici. Questa affermazione è smentita ancora una volta dalla IARC fin dal 1987. A questo riguardo viene incontro la citata sintesi del dott Comba sulla evidenza e sulla probabilità d'insorgenza di differenti tipi di tumore negli esposti al CVM. "L'evidenza **epidemiologica**

relativa all'associazione tra esposizione a CVM e tumore del polmone può essere così riassunta. Nelle coorti che hanno condotto un'analisi specifica per gli insaccatori definiti come "solo addetti all'insacco" e "addetti all'insacco" esposti a elevati livelli di polvere di PVC si sono identificati incrementi di mortalità. Pertanto sulla base dei dati epidemiologici la persuasività scientifica della relazione causale fra l'attività lavorativa che comporta esposizione a polveri di PVC è elevata seppur gli studi non permettono di distinguere se tale effetto sia dovuto a CVM come tale o alla polvere di PVC". E ancora "La mortalità osservata per tumore dell'encefalo supera l'attesa pressoché nella totalità degli studi che riportano i risultati per questa causa. L'aggiornamento dello studio europeo (Ward 2001) non rileva tendenze della mortalità per durata, latenza ed esposizione cumulativa, lo studio USA (Mundt 2000) non osserva tendenze per decadi di follow up ma la mortalità nel decennio 1970-1979 mostra un picco analogamente a quanto si verifica per il tumore del fegato. L'assenza per il tumore dell'encefalo di andamenti per variabili temporali e di esposizione insieme al fatto che il numero degli osservati è spesso esiguo sono i principali limiti dei dati epidemiologici disponibili ai fini dell'attribuzione di un ruolo causale dell'esposizione a CVM nello sviluppo di questo tumore. Si può pertanto concludere che l'evidenza epidemiologica suggerisce un aumento di rischio per tumore dell'encefalo in relazione all'esposizione a CVM... Per quanto concerne la mortalità per tumori del sistema linfemopoietico, l'eterogeneità clinica e patologica di questa categoria di neoplasie può contribuire alla scarsa riproducibilità di risultati di studi diversi... Si può pertanto concludere che l'evidenza epidemiologica suggerisce un aumento di rischio per tumore del sistema emolinfopoietico in relazione all'esposizione al CVM".

9. Sempre i sostenitori della mancanza di causalità tra CVM e CE asseriscono che sia anche da escludere che tale esposizione (CVM) possa indurre la cirrosi e la successiva evoluzione in senso neoplastico. Tale affermazione è scientificamente infondata. E' proprio nell'aggiornamento dello studio europeo di Ward che si rinviene la risposta a tale questione. Infatti scopo dell'aggiornamento era anche di verificare il potenziale collegamento tra l'esposizione al CVM e i decessi per malattie epatiche non maligne e in particolar modo la cirrosi. Lo studio ha accertato un aumento di mortalità a causa di cirrosi epatica associata a livelli di esposizione da moderati ad alti riscontrato nel gruppo ad alto rischio nei vari paesi e in particolare tra i lavoratori che avevano lavorato per un certo periodo come autoclavisti. Nella coorte di Porto Marghera, collezionata ed esaminata dai periti del dott Casson a Venezia ed aggiornata al 1999, risulta una mortalità per cirrosi superiore all'attesa fra gli autoclavisti (SMR 139, 6 oss, IC 90% 60.6-274.6).
10. Si deve inoltre rilevare che il ruolo del CVM e dell'alcool nella genesi dell'epatocarcinoma è completamente differente. Secondo il classico modello della cancerogenesi a stadi (iniziazione-promozione), il CVM è da ritenersi con tutta verosimiglianza un "iniziatore", vale a dire una sostanza genotossica, in grado di indurre mutazioni nel DNA. L'etanolo è invece interpretato come co-cancerogeno, o sostanza che facilita l'insorgenza di tumori in associazione con agenti iniziatori come il virus dell'epatite B o il CVM. Queste conoscenze indicano: (a) che etanolo e CVM hanno diversi meccanismi d'azione, e che difficilmente il primo interferisce direttamente con l'azione del secondo; (b) un'eventuale interferenza è da interpretarsi come una modificazione d'effetto, o potenziamento, dell'attività cancerogena del CVM da parte dell'etanolo.
11. Esiste una variabilità genetica tra gli esposti a CVM, che condiziona la risposta ad esso; in particolare, è verosimile che tale variabilità condizioni la sensibilità alle basse dosi di esposizione. Questo è uno degli argomenti che consentono di escludere l'esistenza di una

soglia per l'azione cancerogena del CVM: poiché esiste uno spettro di suscettibilità all'azione della sostanza, si può ipotizzare che vi siano individui con una propensione a sviluppare un tumore anche a livelli molto bassi di esposizione.

### Conclusioni

In conclusione, alla luce delle considerazioni che precedono ci sentiamo di affermare che in linea di principio il CVM è certamente da considerare un fattore causale della morte per tumore epatico tipo epatocarcinoma che ha colpito i lavoratori esposti a tale sostanza. Convinzione questa confermata dai risultati dell'indagine epidemiologica condotta a Brindisi dal prof. Maltoni, indagine che ha documentato un assai significativo incremento di morti per epatocarcinoma.

Sulla base delle stesse evidenze scientifiche ci sembra corretta l'opinione che attribuisce al CVM la capacità di provocare epatopatie evolventi in cirrosi.

Quanto alle concause, va ribadito che la loro presenza potrebbe far venire meno il ruolo di "causa" (a nostro avviso innegabile) dell'esposizione dei lavoratori a CVM esclusivamente nell'ipotesi che esse siano state "sufficienti da sole a produrre l'evento" con la precisazione che soltanto una tale certezza, rigorosamente indagata e convincentemente dimostrata, può giustificare, in un lavoro peritale, la formulazione di un accoglibile parere di difetto del nesso eziologico nei reati ipotizzati con l'assunto accusatorio messo a base dell'inchiesta in questione.

Brindisi, 16 maggio 2003

il Forum Ambiente Salute Sviluppo

### LE MORTI AL PETROLCHIMICO: UNA QUESTIONE APERTA

*Il Forum Ambiente Salute e Sviluppo, dopo il Convegno sul tema "Petrolchimico: morti senza colpevoli?" durante il quale è stato ribadito che la questione sollevata costituirà l'impegno permanente dell'associazione, ha inviato ai rappresentanti delle Istituzioni Nazionali e locali alle Forze Politiche e Sociali il documento che è stato presentato e discusso durante l'incontro svoltosi il 16 maggio scorso.*

*Ai medesimi destinatari è stato anche inviato l'estratto di un lavoro scientifico, pubblicato nell'aprile del 2003 dall'Istituto di Medicina del Lavoro dell'Università Nazionale di Taiwan, sul rapporto causa-effetto tra l'esposizione in ambienti lavorativi al cloruro di vinile monomero e l'insorgenza dell'epatocarcinoma (come causa di morte) anche in soggetti affetti da infezioni da virus epatitico B.*

*Tale studio conferma la tesi, rispondente al dettato della legge, che il rapporto di causalità tra l'esposizione al CVM e le morti per cancro epatico non può considerarsi escluso dalla presenza di eventuali concause costituiti appunto da infezioni da virus di epatite B ed anche da uso di alcool e tabacco.*

*Il Forum prenderà i necessari contatti per proseguire in tutte le sedi l'approfondimento della questione a tutela dei diritti dei lavoratori e delle loro famiglie secondo quanto è stato richiesto durante la partecipata assemblea del 16 maggio scorso.*

Brindisi, 5 giugno 2003

*Annino Baroni - Giovanni Caputo - Carlo De Carlo - Michele Di Schiena -  
Raffaella Guadalupi - Teodoro Malcarne - Teodoro Marinazzo - Achille Noia -  
Mario Panessa - Maria Petio - Michele Polignano - Maurizio Portaluri*

## INQUINAMENTI, PROCESSI E VIGILANZA DEMOCRATICA

Il Forum Ambiente, Salute e Sviluppo parteciperà alla manifestazione che si svolgerà Mercoledì 28 aprile a Brindisi in Piazza Vittoria alle ore 18.00 promossa dal "Comitato delle Vittime del Petrolchimico" per tenere desta l'attenzione della collettività sui costi pagati dalle nostre popolazioni all'industrializzazione dei decenni passati che non ha peraltro in alcun modo risolto il cronico problema della disoccupazione.

L'inchiesta per i decessi e le malattie professionali che potrebbero essere collegate all'esposizione a cloruro di vinile (CVM) nel Petrolchimico fu avviata nel 1995 a seguito della trasmissione alla Procura della Repubblica di Brindisi delle informazioni rese al giudice Casson di Venezia da Luigi Caretto, dipendente Montedison/Enichem, poi deceduto per tumore al polmone. Dopo l'esperimento da parte della locale Procura di alcuni accertamenti anche peritali, nel gennaio del 2003 si apprendeva da diverse notizie stampa e dalle dichiarazioni rese da un magistrato della Procura di Brindisi durante la trasmissione "Ambiente Italia", in onda su Rai3 il 25 dello stesso mese, che per i reati di omicidio colposo si sarebbe chiesta l'archiviazione. Poiché a tutt'oggi non è pervenuto ai soggetti interessati avviso di tale richiesta, il 20 aprile scorso il "Comitato Vittime del Petrolchimico", ricevuto dal Procuratore della Repubblica, ha sollecitato gli adempimenti necessari per pervenire alla udienza in cui sarà esaminata la richiesta di archiviazione con conseguente possibilità per le parti lese di esercitare finalmente il diritto di difesa.

In un'intervista che all'indomani dell'incontro il Procuratore della Repubblica ha ritenuto di rilasciare si afferma, a proposito della dilatazione dei tempi istruttori, che essa è stata anche determinata dal trasferimento di uno dei due magistrati incaricati dell'indagine e dagli impegni dell'altro per l'inchiesta sulle corruzioni ed altri affari giudiziari. Ci permettiamo rispettosamente di osservare a riguardo che, in termini di valore, una inchiesta avente ad oggetto decessi e malattie tumorali che potrebbero essere state originate da condizioni pericolose in ambienti di lavoro si dovrebbe considerare prioritaria o quanto meno alla pari rispetto ad altre indagini sia pure di notevole rilievo sociale. Né può ovviamente trovare spazio la tentazione – certo estranea al pensiero del Procuratore della Repubblica – di considerare la richiesta di archiviazione equivalente in pratica ad un accertamento definitivo sulla non sussistenza della responsabilità e comporti quindi una sorta di declassamento del valore dell'inchiesta.

Il tempo intercorso poi tra l'annuncio della richiesta di archiviazione e la predisposizione degli atti rivolti a consentire lo svolgimento del contraddittorio sulla richiesta medesima preoccupa anche per il riferimento che il Procuratore ha fatto a possibili prescrizioni dal momento che ignoriamo a quali reati queste prescrizioni si riferiscano, se si siano già verificate e se l'accelerazione delle procedure avrebbe potuto o potrebbe ancora scongiurarle. E ciò perché, specialmente in materia così delicata, la definizione di procedure giudiziarie penali per prescrizione costituisce un esito mortificante per le parti lese e deludente per la pubblica opinione.

Siamo d'accordo col Procuratore della Repubblica sul fatto che i giudici si devono attenere "a quello che prevede il codice" ma non ci sarebbe mai venuto in mente di chiedere o solo pensare il contrario. Osserviamo poi che l'esito (peraltro ancora sub iudice) del processo di Porto Marghera, citato dal Procuratore, può essere certo tenuto presente ai fini del processo brindisino ma sicuramente non può subire alcun trapianto perché ogni processo ha ovviamente la sua storia e le sue specifiche caratteristiche. Nel merito, dall'esterno del procedimento ma interpretando sensibilità diffuse nella pubblica opinione, le notizie stampa apprese dalla stampa sulle conclusioni di alcune indagini peritali ci inducono a ribadire, come già abbiamo fatto in un documento diffuso il 16 maggio del 2003, che nel caso delle morti dei lavoratori al petrolchimico di Brindisi esposti al CVM debba essere rigorosamente accertato per ogni singolo caso se vi è stata tale esposizione e, in caso positivo, quale ne sia stata la durata e l'intensità. E debba essere altresì accertato se i decessi sono avvenuti per malattie tumorali o per altre gravi patologie legate da rapporto di causalità alla suddetta esposizione nociva,

sempre che vi sia assenza di concause "sopravvenute...da sole sufficienti a determinare l'evento". E per quanto attiene le concause ci sembrano convincenti le autorevoli opinioni secondo le quali per attribuire ad una di esse la forza di privare l'esposizione a CVM del ruolo di "causa" occorre accertare se l'evento-morte o l'evento-malattia si sarebbe verificato ugualmente senza l'antecedente costituito appunto dall'esposizione del lavoratore alla sostanza tossica. E facciamo questo approssimativo e sintetico riferimento confidando che tali considerazioni siano state tenute presenti e possano ancora esserlo, se necessario dopo ulteriori indagini, dai magistrati interessati al caso nelle varie fasi della procedura.

Con non minore convinzione riteniamo debba essere seguito dall'opinione pubblica il processo per le morti da esposizione ad amianto nel petrolchimico che si sta celebrando nel Tribunale di Brindisi e le cui prossime udienze sono fissate per il 29 e 30 aprile 2004.

Pensiamo, infatti, che il far chiarezza su quanto può essere drammaticamente accaduto ai lavoratori in danno della loro vita e della loro salute non sia soltanto necessario per fare giustizia anche attraverso le possibili riparazioni ma sia anche indispensabile perché le scelte che riguardano la nuova industrializzazione ed il mantenimento di quella esistente non ignorino i costi umani pagati dalle nostre popolazioni. L'accurata ricerca di eventuali responsabilità per le morti e le malattie rilevate per cause di lavoro costituisce un debito di civiltà nei riguardi tanto delle vittime che dei loro familiari e si pone in stretto parallelismo con la doverosa bonifica dei suoli inquinati anche perché è giusto che chi ha danneggiato l'ambiente e la salute non si sottragga al dovere della pulizia e del risarcimento.

D'altro canto le preoccupazioni che in questi anni abbiamo espresso e che con questa nota riproponiamo trovano conferma nelle stesse dichiarazioni dell'attuale Procuratore dott. Cosimo Bottazzi il quale l'8 maggio 2002 così si esprimeva in una dichiarazione resa ad un giornale locale: "E' un paio d'anni che abbiamo focalizzato la nostra attenzione sulle aziende del polo chimico limitandoci naturalmente agli episodi più consistenti dal punto di vista dei pericoli per l'ambiente e la salute...La zona industriale di Brindisi è altamente inquinata.....Il dato preoccupante è che nonostante la mia segnalazione di due anni fa alla Commissione Parlamentare sui Rifiuti, Brindisi non ha ancora un registro tumori né un sistema di monitoraggio ambientale".

Nello stesso periodo la stampa locale infatti pubblicava la notizia che la Procura della Repubblica aveva aperto inchieste anche su fughe di flogene, gas impiegato dalla Dow Chemical per la produzione di poliuretani, e sullo sversamento in mare di alcune decine di tonnellate di isocianati. Tali dichiarazioni e tali indagini, da una parte, dimostrano come l'autorità giudiziaria abbia seriamente valutato la gravità dei fenomeni di inquinamento presenti nella nostra città e dall'altra determinano nell'opinione pubblica la legittima attesa di conoscere l'esito di tutti gli accertamenti avviati, compresi quelli sollecitati da alcuni esposti della nostra associazione.

A conclusione di tali considerazioni osserviamo, sempre con riferimento alle morti del petrolchimico, che, per le informazioni in nostro possesso, nello stabilimento potrebbero aver agito sui lavoratori diversi cancerogeni e non solo il cloruro di vinile monomero e che il gran numero di tumori sinora giunti a conoscenza del "Comitato Vittime" non può certo rimanere senza una spiegazione. Il Forum fa appello a tutte le responsabilità, politiche, sindacali, sociali e religiose, perché, nel pieno rispetto dell'autonomia delle decisioni giudiziarie in materia, si facciano carico di tali gravi problemi così decisivi per il futuro di Brindisi e squarcino il velo di silenzio esprimendo solidarietà a chi ha subito lutti e danni e dimostrando avvedutezza e lungimiranza nelle scelte che riguardano il futuro.

Brindisi, 26 aprile 2004

**Annino Baroni – Giovanni Caputo – Carlo De Carlo – Michele Di Schiena –  
Raffaella Guadalupi – Teodoro Marinazzo - Achille Noia –  
Mario Panessa – Michele Polignano – Maurizio Portaluri**

### COMUNICATO STAMPA

Apprendiamo dalla stampa che la Procura della Repubblica di Brindisi ha depositato una richiesta di archiviazione per i reati di omicidio colposo relativi ai decessi di lavoratori del petrolchimico collegabili all'esposizione al cloruro di vinile e ad altre sostanze cancerogene.

Prendiamo quindi atto che le parti lese, costituite da lavoratori ammalati e da famigliari di operai deceduti, potranno finalmente essere messe in condizione di esercitare il diritto di difesa opponendosi ad una decisione della Procura resa nota oltre un anno e mezzo addietro.

Nel merito del provvedimento manifestiamo le più ampie riserve fondate su quanto abbiamo potuto finora sentire e leggere in TV e sulla stampa locale. Saranno ora i legali delle parti lese che svolgeranno in sede propria le loro argomentazioni con l'intento di dare un utile apporto all'accertamento della verità in modo che sia fatta veramente giustizia. Resta il fatto che le malattie correlabili alle sostanze impiegate nel petrolchimico continuano a manifestarsi tra gli ex lavoratori mentre nulla ci risulta essere stato ancora fatto, sia sul piano di possibili indagini che su quello epidemiologico e degli interventi istituzionali, per approfondire iniziali ma inquietanti evidenze di effetti morbosi collegabili alle predette sostanze anche tra le popolazioni residenti intorno all'area industriale.

Con riferimento a taluni annunci riportati dalla stampa ci preme precisare che la consulenza posta a base della richiesta di archiviazione non è stata fornita - e non poteva ovviamente esserlo - dall'Istituto Superiore di Sanità o dall'Organizzazione Mondiale della Sanità ma da singoli esperti sotto la propria esclusiva responsabilità. Così come non è da trascurare che proprio altri illustri esperti, prima il Prof. Cesare Maltoni, successivamente deceduto, e poi il dott. Pietro Comba, risultano aver espresso pareri non certo in linea con le conclusioni poste a base della richiesta di archiviazione.

Ci confortano le disponibilità ad assistere nelle loro ragioni le parti lese offerte da stimati studiosi della materia, di fama nazionale ed internazionale, i quali potranno dare un utile contributo all'accertamento dei fatti anche avvalendosi della "provvidenziale" pubblicazione di recentissimi studi che attribuiscono ulteriore forza persuasiva agli assunti delle parti lese.

Le nostre associazioni che hanno svolto finora una vigilante opera di sensibilizzazione sulla vicenda, specialmente sul versante dei suoi risvolti sociali e politici, esprimono piena fiducia nel lavoro di approfondimento, di valutazione e di decisione che l'Ufficio del GIP si accinge a svolgere sospendendo pertanto ogni specifico intervento sulla vicenda processuale in questione fino alla conclusione dell'attuale fase.

Brindisi, 6 maggio 2004

**Il Forum Ambiente Salute e Sviluppo -  
Medicina Democratica -  
Comitato Vittime del Petrolchimico**

## I CONTROLLI AMBIENTALI, L'INQUINAMENTO E LE BONIFICHE

Egr. Sig. Presidente Giunta Regionale  
BARI

Ill.mo Sig. Sindaco del Comune di  
BRINDISI

Egr. Sig. Presidente Amministrazione Provinciale di  
BRINDISI

e, p.c. Ill.mo Sig. Ministro dell'Ambiente  
ROMA

e p.c. Egr. Sig. Ministro per le Attività Produttive  
ROMA

### LETTERA APERTA

In questi giorni la vertenza-ambiente di Taranto, condotta con rilevante impegno anche dall'Amministrazione comunale di quella città, pare possa produrre atti significativi, in termini di monitoraggio ambientale e di impegni (e probabilmente di interventi di sostegno finanziario) da parte del Ministero dell'Ambiente e del Ministero per le attività produttive.

Il Forum "Ambiente, Salute e Sviluppo" nel mentre si schiera con solidale determinazione a sostegno della lotta in corso a Taranto esprime vivissima preoccupazione per la notizia secondo la quale l'eventuale pacchetto di misure governative in favore dell'area tarantina includerebbe anche il territorio di Napoli e di Genova con l'esclusione di Brindisi che versa in condizioni non certo meno pesanti e che si avviano a divenire drammatiche con il varo del decreto "sblocca Centrali" e con il progetto per la realizzazione di nuovi impianti pericolosi.

A Brindisi infatti il tasso di mortalità tra gli uomini è del 55% superiore alla media regionale; il piano di risanamento viene attuato con ritardo e parzialmente; non si hanno ancora seri piani di caratterizzazione dei siti inquinati.

Senza dire poi che non viene emesso il decreto ministeriale di chiusura della centrale Brindisi Nord.

Non è più il tempo di dichiarazioni di intenti o di attese: occorre mettere il Governo di fronte alle sue responsabilità ed il Forum nel mentre riconferma il proprio impegno in tal senso, quale espressione della società civile, chiede che la Regione Puglia, l'Amministrazione Provinciale ed il Comune di Brindisi, nell'ambito delle rispettive competenze, compiano tutti i passi necessari, assumano posizioni formali, per aprire un confronto con i Ministeri competenti e per chiamare, anche a sostegno di possibili provvedimenti urgenti a tutela della salute, l'intera cittadinanza ad una partecipazione democratica, nelle forme previste dalla legge e dagli Statuti.

Brindisi, 11 ottobre 2001

per il Forum Ambiente, Salute e Sviluppo  
avv. Carlo De Carlo



### **AMIANTO : TARDA AD AVANZARE LA VERA PREVENZIONE**

*Il procedimento giudiziario che vede indagati di omicidio colposo e lesioni gravissime numerosi dirigenti dell'area industriale di Brindisi per le morti e le malattie di operai e dipendenti di ditte appaltatrici che operavano all'interno del Petrolchimico, ripropone drammaticamente il problema della bonifica dei siti industriali e civili dell'amianto in matrice friabile.*

*L'amianto, come tutte le sostanze cancerogene, manifesta i suoi gravissimi effetti a distanza di alcuni decenni dall'esposizione negli ambienti di lavoro e di vita; pertanto se non si provvede a rimuovere o mettere in sicurezza le tonnellate di tale materiale presenti nell'area industriale negli abitati si continuerà ad esporre a gravi pericoli lavoratori e popolazioni*

*Non risulta che siano state sottoposte a controlli le attività produttive in cui è possibile la presenza di amianto elencate nel DPR 8/8/94, né che la Giunta Regionale Pugliese abbia redatto il piano regionale sull'amianto come previsto dall'art. 10 della legge 257/92.*

*Il "Forum Ambiente Salute e Sviluppo" ritiene che la messa in atto di misure finalizzate alla riduzione delle emissioni di cancerogeni negli ambienti di vita e di lavoro, come previsto dalle leggi vigenti, sia il mezzo più efficace per prevenire nel lungo periodo malattie gravissime a lavoratori e cittadini. Un'attività di vera prevenzione non è più differibile in una realtà definitiva ad alto rischio di crisi ambientale.*

*Per questo il Forum ritiene che la pubblica opinione debba essere informata sugli atti che la AUSL BR/1 ha compiuto da quanto per bocca del suo Direttore Generale è stato pubblicamente ammesso che le sue strutture non sono in grado di effettuare controlli sulle emissioni industriali in atmosfera.*

*Allo stesso modo, risultando che la medesima istituzione sanitaria è in grado di effettuare controlli diretti su amianto, acque ed alimenti, il Forum chiede quale programma di campionamento si intenda effettuare per dare attuazione ai dettati della legge sull'amianto che prevedono censimento e bonifica dei siti potenzialmente interessati. E chiede anche, in relazione al possibile sversamento in mare di ammine aromatiche in concomitanza della fuoriuscita di oltre cento tonnellate di metilene difenil isocianato dagli impianti Dow Chemical, quale programma di controlli sui prodotti ittici nell'area di mare interessata dall'incidenza sia stato e si intenda attuare.*

*Il "Forum Ambiente Salute e Sviluppo" non ritiene infine ulteriormente differibile da parte della Giunta Regionale l'adozione del piano di bonifica previsto dalla legge del 1992; dieci anni di inadempienza sono davvero troppi!*

*Brindisi, 14 aprile 2002*

**Giovanni Caputo – Carlo De Carlo – Michele Di Schiena –  
Teodoro Marinazzo – Maurizio Portaluri**

---

LETTERA APERTA  
LA CHIMERA DEL MONITORAGGIO GLOBALE

Mentre si procede con grande solerzia ad autorizzare nuovi insediamenti o a prorogare l'esercizio dell'esistente, nulla cambia sul fronte del controllo pubblico delle emissioni ed immissioni atmosferiche industriali.

I controlli da effettuarsi da parte Pubblica su dette emissioni ed immissioni sono codificati da riferimenti normativi nazionali e regionali sia per quanto riguarda il tipo di sostanze da testare, per lo più cancerogene, che per le modalità di prelievo e di analisi. Non si dimentichi inoltre che stiamo parlando di un'area ad alto rischio ambientale.

E ciò mentre continuano a pervenire evidenze epidemiologiche della relazione tra l'incremento di gravi malattie nella popolazione e nei lavoratori con l'inquinamento atmosferico e sempre più frequenti incontri, e convegni con l'intervento anche di autorevoli personalità scientifiche, ripropongono questa triste relazione. Nel contempo però né i rappresentanti politici né quelli sindacali sembrano, differentemente da quanto avviene a Taranto, intenzionati a rimuovere una volta per tutte gli ostacoli e le carenze che impediscono agli organi di vigilanza pubblici di tenere direttamente e costantemente sotto controllo le emissioni industriali.

Durante una conferenza dei servizi aperta al pubblico tenutasi nel dicembre 2001 l'allora Direttore Generale della AUSL BR/1 Dott. Domenico Lagravinese, ebbe a confermare la impossibilità da parte della struttura da lui diretta e preposta a questo compito di svolgere controlli autonomi sull'inquinamento atmosferico. Nella stessa occasione informò che stavano per essere installate nel Presidio Multizonale di Prevenzione, idonee apparecchiature, acquistate con finanziamento del Ministero dell'Ambiente, che avrebbero consentito un rapido superamento della grave situazione.

Occorre tener presente che il promesso monitoraggio globale, ancora non entrato in funzione, non può sostituire i controlli "a bocca di camino" prescritti dalla legge e mai effettuati a Brindisi in 50 anni di storia industriale.

Né si può invocare per giustificare un simile ritardo la carenza di personale giacché in altri settori del controllo ambientale gli organi di vigilanza svolgono da anni un ruolo efficace e riconosciuto. D'altronde ci risulta che in altre realtà pugliesi le apparecchiature necessarie allo scopo sono state già ritirate e le attività formative del personale sono in fase di perfezionamento.

Chiediamo pertanto alle SS.VV. di voler fare pubblicamente conoscere le ragioni di detto ritardo e la tempistica con cui si intende procedere all'acquisizione dell'apparecchiatura già acquistata e alla sua utilizzazione.

In attesa di un riscontro, porgiamo distinti saluti.

Brindisi, 3 dicembre 2002

per il Forum Ambiente Salute e Sviluppo  
Carlo De Carlo

## IL MERCURIO A PRIOLO

*I recenti arresti operati dalla Guardia di Finanza su ordine dell'Autorità Giudiziaria di Siracusa per addebiti riguardanti la presenza di mercurio oltre i limiti consentiti nei scarichi dello stabilimento Enichem di Priolo, provocano vivissime preoccupazioni nella nostra città che ospita, come è noto, un analogo stabilimento.*

*In sintonia con quanto è stato richiesto dal Direttore Generale di Legambiente, il Forum ritiene urgente e necessaria una indagine su tutti gli impianti petrolchimici del gruppo Enichem, e specialmente su quello di Brindisi che insiste in un'area esposta a numerosi e rilevanti rischi.*

*Il Forum, che nei mesi scorsi ha presentato alla Procura della Repubblica di Brindisi di due articolati esposti sulla situazione sanitaria ed ambientale di Brindisi e sulle capacità di controllo pubblico da parte degli enti preposti, segnala queste preoccupazioni all'attenzione dell'opinione pubblica, delle istituzioni e dell'Autorità Giudiziaria, e con l'occasione ricorda che i cittadini sono sempre in attesa di conoscere l'esito delle indagini sulle fughe di fognone, sullo sversamento in mare di reflui dell'impianto M.D.I. e sulle cause dei decessi di numerosi lavoratori chimici.*

*Brindisi, 21 gennaio 2003*

*per il Forum Ambiente Salute e Sviluppo  
Il Coordinatore Carlo De Carlo*

**Ill.mo Sig. dr. Michele Saccomanno**  
**Assessore all'Ambiente ed Ecologia**  
**Regione Puglia**  
**Via Capruzzi 70100 BARI**

Nella Sua lettera del 18 Dicembre 2002 in risposta ad una nostra in cui si chiedeva in che modo si vogliono superare i ritardi nei controlli dell'inquinamento atmosferico con particolare riferimento alle emissioni a bocca di camino, Ella ha sostenuto che dette richieste «non attengono alla sfera di competenza» del Suo Assessorato e che la nostra denuncia riguardo alla mancata effettuazione dei suddetti controlli in cinquanta anni di storia industriale a Brindisi «non riscontra lo stato reale dei fatti».

A giustificazione di ciò Ella richiama la legge quadro sull'inquinamento atmosferico (DPR 203/1988) dalla quale a Suo dire risulterebbe che «grava in capo ai privati l'incombenza dell'effettuazione delle analisi periodiche e continuative ai camini, pur avendo l'autorità di controllo il potere di presenziare e dettare prescrizioni durante il campionamento delle emissioni».

A noi sembra, invece, che tale interpretazione della legge sia troppo restrittiva ed in contrasto con altre normative anche regionali nonché con prassi consolidate in altre parti di questa stessa Regione e d'Italia e con le finalità per le quali nuovissima strumentazione è in corso di acquisizione da parte dei Presidi Multizonali di Prevenzione pugliesi.

Riguardo in particolare al DPR 203/1988 tale norma prevede che, una volta autorizzato (dalla Regione e/o dalla Provincia) il gestore di un impianto industriale che produce emissioni in atmosfera

deve (art. 8): comunicare la data di messa in esercizio («inizio dell'impianto e dunque dell'emissione) e della messa a regime (data di funzionamento dell'impianto "normale») al Comune e alla Regione; entro 15 giorni dalla data di messa a regime il gestore deve far analizzare le emissioni (da chi vuole) e comunicare i risultati a Comune e Regione (si tratta di «dati raccolti per un periodo di marcia controllata dell'impianto di dieci giorni, attraverso un numero di campionamenti realizzato nell'arco di tale periodo, stabilito in sede di autorizzazione», come specificato nel DPCM 21.07.1989 che è un decreto applicativo del DPR 203/88); entro 120 giorni dalla data di messa a regime la Regione deve «accertare la regolarità delle misure e dei dispositivi di prevenzione dell'inquinamento, nonché il rispetto dei valori limite»; inoltre la norma dell'art.9 prescrive quanto segue: «L'Autorità competente per il controllo è autorizzata ad effettuare all'interno degli impianti tutte le ispezioni che ritenga necessarie per l'accertamento delle condizioni che danno luogo alla formazione delle emissioni».

E' allora di tutta evidenza che una corretta interpretazione letterale e la logica della normativa citata porta necessariamente a ritenere che il DPR 203/88 prevede l'onere diretto al controllo delle emissioni ai camini non solo in capo ai privati ma anche in capo all'Ente preposto da individuare alla luce delle evoluzioni della normativa vigente.

Non si spiegherebbe altrimenti il motivo per il quale l'art. 8 del citato DPR impone alla Regione di "accertare" la regolarità delle misure nella fase autorizzativa e, soprattutto non si comprenderebbe quale funzione l'art. 9 assegni all'Autorità competente quando afferma che essa "è autorizzata" ad effettuare le ispezioni, un potere questo che implica, al rigore della più elementare logica, il dovere di esercitarlo tutte le volte che ne ricorrano le condizioni, anche a prescindere da precisi accadimenti allarmanti.

E pensare che in una situazione come quella brindisina motivi che consiglino controlli diretti non vi siano mai stati e non vi siano tuttora e, come certamente Lei ben comprende, cosa estremamente ardua da sostenere.

A supporto di tale lettura soccorre inoltre proprio la legge regionale n° 6 del 1999 istitutiva dell'ARPA (Agenzia Regionale Protezione Ambiente) dove all'art. 9 c. 5 si prevede che «laddove sia necessario per carenze di strumentazione e organico specialistico i dipartimenti provinciali (dell'ARPA ndr) si convenzionano con enti pubblici di ricerca ed enti universitari per i supporti laboratoristi e per supporti di consulenza tecnico-specialistica». Quale utilità avrebbe questa norma se fosse valida la Sua interpretazione del ruolo dell'ente pubblico nel controllo delle emissioni?

Ma oltre a ciò la necessità di attrezzare a Brindisi una struttura pubblica di controllo che tenga testa alle misurazioni e valutazioni di parte delle importanti imprese private esercenti pericolosi impianti nella nostra area deriva oltre che dal buon senso e dagli effetti sanitari sulla popolazione da anni divulgati da autorevoli agenzie nazionali e internazionali, anche dalle prassi in uso, per esempio, nella vicina Taranto, dove le omologhe strutture di controllo sono in grado -ci risulta- di effettuare i controlli ai camini industriali.

Vero è che nella 203/88 non è indicata una periodicità di controllo e prelievo in azienda, mentre nel DM 12.07.1990 (altro decreto applicativo del DPR 203/88) è previsto che «l'autorità competente al rilascio dell'autorizzazione fissa la scadenza, di norma annuale, con cui le imprese devono effettuare il controllo delle emissioni inquinanti e comunicarne i risultati». E inoltre si afferma che «l'accertamento della regolarità delle misure e dei dispositivi di prevenzione dell'inquinamento, nonché il rispetto dei valori limite, di cui all'art.8, comma 3, del decreto del Presidente della Repubblica 24 maggio 1988, n. 203, può essere effettuato dall'autorità competente al controllo anche contemporaneamente all'effettuazione, da parte dell'impresa, delle misure di cui al comma 2 del medesimo art. 8. In tal caso l'autorità competente al controllo richiede che l'impresa comunichi la data in cui le misure saranno effettuate. La stessa procedura può essere seguita per le misure di cui al comma 3».

Non ritiene Ella dunque che in una situazione come quella di Brindisi ed alla luce anche delle gravissime notizie in questi giorni provenienti da Siracusa, l'autorità competente non solo possa ma

debba effettuare l'accertamento della regolarità delle emissioni contestualmente al gestore dell'impianto?

Quanto alle centraline prendiamo atto del riferito incremento delle medesime in città ed in provincia per il rilevamento delle immissioni, ma ci chiediamo anche quali siano le sostanze monitorate, se tra queste vi siano pericolosi cancerogeni come per esempio il butadiene, stoccato in notevoli quantità nell'area chimica e se tale monitoraggio sia collegato a una qualche forma di allarme in caso di fughe diffuse. Riteniamo comunque che le centraline e il controllo delle immissioni non possa sostituire il controllo ai camini né il controllo sulla qualità dei combustibili.

Il controllo delle emissioni riveste infine particolare importanza in relazione alle attività di incenerimento dove è più difficile effettuare una reale verifica su ciò che si brucia e dove in aria vengono emesse sostanze estremamente pericolose come le diossine ed i metalli pesanti in grado di entrare negli organismi viventi in maniera irreversibile.

Alla luce di quanto fin qui evidenziato le nostre preoccupazioni restano confermate soprattutto perché la delega dei controlli ai privati - ancorché non prevista dalla legge - esprime evidentemente un indirizzo "politico" su questa problematica che chiediamo a lei e all'opinione pubblica di investire nel senso di una presenza più qualificata delle strutture tecniche deputate a tutelare il diritto alla salute collettiva.

La ringraziamo per l'attenzione da Lei e dal Suo Assessorato dimostrata e per la disponibilità di ulteriori contatti, ed intanto la preghiamo di farci cortesemente conoscere se ed eventualmente in quale misura condivide le considerazioni dinanzi esposte.

Brindisi, 22 gennaio 2003

per il Forum Ambiente, Salute e Sviluppo  
avv. Carlo De Carlo

**NON SIAMO RASSICURATI E INSISTIAMO  
SULLE URGENTI NECESSITA' DI CONTROLLO**

*L'Edipower ha detto in un comunicato diffuso nei giorni scorsi, quello che ci sentiamo raccontare da sempre e cioè che tutto va bene a Brindisi. E ha detto anche, preoccupata per la dura presa di posizione della Direttrice dei Servizi Ambientali della Commissione Europea, che non sono rassicuranti i rilevamenti sulla qualità dell'aria nella zona brindisina.*

*Il Forum non è assolutamente d'accordo con le tranquillizzanti affermazioni di Edipower e rileva che la società, nella sua presa di posizione dimentica una affermazione centrale contenuta nell'allarmata nota della Commissione Europea e cioè «d'alta mortalità per tumore rilevabile nell'area», realtà già nota e già denunciata dalla Organizzazione Mondiale della Sanità, dalla Commissione Sanità del Senato e dall'Istituto Superiore di Sanità.*

*L'Edipower cita nella sua nota alcuni spezzoni della vigente normativa, frutto di una volontà politica, tanto approssimativa da giocare sui vitali interessi della città e da naufragare contraddittoriamente, come avvenuto qualche giorno addietro, con la mancata conversione in legge del decreto "salva centrali", infortunio questo che temiamo possa essere superato in maniera surrettizia e confusa.*

*A questo riguardo torniamo a denunciare la tendenza ad operare scelte e normative azzardate procedendo ad una sorta di "legislazione di ratifica", che consente a poteri forti di realizzare ciò che vogliono facendo poi modulare norme e decreti sui propri interessi.*

*Sul piano della politica economica locale ribadiamo l'avvertita esigenza di cambiare rotta per costruire una diversa economia che punta allo sviluppo del Porto, alla valorizzazione del Polo Aeronautico, al sostegno ad iniziative imprenditoriali nel settore agroalimentare, all'impulso da dare a produzioni di qualità nel settore tessile, alla promozione del turismo.*

*Ferma restando quindi la contestazione della politica economica che accomuna i locali gruppi dirigenti, precisiamo che il decreto del Ministero delle Attività Produttive n. 005/2002 P.R., nel concedere l'autorizzazione all'esercizio della sezione n. 3 (con la sezione n. 4 di riserva) stabilisce testualmente all'art. 2 quanto segue:*

*«l'esercizio della sezione n. 3, con la sezione n. 4 di riserva, deve avvenire nel rispetto dei limiti di emissione di cui al D.M. 12/7/90, citato nelle premesse, da conseguire anche mediante l'installazione di un sistema di denitrificazione dei fumi. Per le sole emissioni di polveri il valore limite è pari a 35 mg/N mc».*

*«I limiti di emissione sono riferiti ad un tenore volumetrico di ossigeno libero sui fumi pari al 6% per i combustibili solidi e pari al 3% per i combustibili liquidi e gassosi e si intendono rispettati se la media delle concentrazioni rilevate nell'arco di un mese è inferiore o uguale al limite stesso».*

*Il citato decreto condiziona quindi l'esercizio, nei limiti indicati, della centrale Brindisi Nord, all'osservanza della prescrizione per la quale vanno rispettati senza dilazioni o sconti i limiti di emissione di cui al D.M. 12/7/90. Rispetto questo che deve avvenire, insieme ad ogni altra utile misura, necessariamente per esplicito disposto del decreto medesimo, attraverso la realizzazione di un denitrificatore catalitico, realizzazione allo stato inesistente, ed in ordine alla quale sarebbe giusto far conoscere alla cittadinanza impegni e tempi di attuazione. Ed in proposito va rilevato che in questa disastrosa area sulla quale si stanno progettando nuovi impianti inquinanti, viene bruciato carbone, ( trasportato con i noti danni a mezzo di normalissimi camion) nella centrale di Brindisi Sud per la produzione a pieno regime di 2600MW, e nella centrale di Brindisi Nord per la produzione effettiva, a quanto pare di 200 MW e potenziale di 320 MW per questa seconda centrale, allo stato senza desolfuratori e - giova ripeterlo - senza il prescritto denitrificatore.*

*Non vi è dubbio che il denitrificatore sia obbligatorio per il chiaro contenuto del citato decreto*

ministeriale, disposto che trova insuperabile conferma nelle conclusioni della Conferenza dei Servizi del 26/9/2002 nella quale si legge: «l'esercizio potrà avvenire con un impianto di denitrificazione catalitica, necessario presupposto per rispettare le condizioni già definite nell'ambito del parere di non assoggettabilità alla procedura di V.I.A. e trova conferma anche nella Convenzione del 373/03 tra i Comuni di S. Pietro Vernotico, Torchiarolo e Cellino S. Marco, da una parte, e l'Edipower dall'altra, dove si parla di proseguimento dell'esercizio "previa installazione di impianto di denitrificazione catalitica».

E veniamo ai controlli, punto centrale, della preoccupazioni del Forum e dell'intero movimento ambientalista locale preoccupazione che, si giustificano con la considerazione che i dati rassicuranti sulle emissioni di cui parla l'Edipower sono acquisiti, elaborati e forniti dagli stessi gestori dell'impianto in una conclamata situazione di inadeguatezza, allo stato, dei necessari controlli pubblici.

Inadeguatezza confermata peraltro da una nota del Direttore Generale dell'AUSL il quale, rispondendo ad un interpello di Medicina Democratica, affermava qualche tempo addietro quanto segue: «le strutture di questa AUSL non sono al momento in grado di verificare con controlli diretti il rispetto dei valori limiti delle emissioni imposte ai vari impianti dalle norme e dalle autorizzazioni».

Il Forum insiste sulla necessità di controlli – sulle emissioni e, in una situazione caratterizzata da inadempienze e latitanze, rinnova l'appello alla Autorità Giudiziaria perché voglia farsi carico di accertare eventuali illegalità penalmente rilevanti, adottando, se del caso, i relativi provvedimenti.

Brindisi, 8 marzo 2003

**Annino Baroni – Carlo De Carlo – Michele Di Schiena – Raffaella Guadalupi –  
Teodoro Malcarne- Teodoro Marinazzo – Achille Noia – Mario Panessa –  
Maria Petio – Michele Polignano – Maurizio Portaluri**

**LETTERA APERTA:  
LA FOGNA DEL CILLARESE**

Il "FORUM AMBIENTE SALUTE e SVILUPPO" ha più volte richiamato l'attenzione sul perdurante inquinamento del Seno di Ponente del porto interno di Brindisi e sulla necessità di effettuare con urgenza gli interventi, peraltro approvati e finanziati nel piano di risanamento dell'area ad elevato rischio di crisi ambientale, di bonifica dello specchio di mare e del Cillarese eliminando gli scarichi fognanti sfocianti nel porto e nel canale.

Il commissariamento per la gestione dell'emergenza ambientale in Puglia, in atto dal 1995 dopo l'esplosione dell'ultima epidemia di colera, più volte disposto e prorogato dal Ministro degli Interni, non si è manifestato uno strumento idoneo per coordinare ed accelerare le procedure amministrative in materia di disinquinamento e risanamento del territorio. Ha finito invece per rappresentare un ulteriore freno per l'approvazione e l'esecuzione dei progetti previsti nel citato piano di risanamento.

Da oltre 15 anni studi condotti da istituti universitari e commissioni scientifiche insediate dalla Camera di Commercio di Brindisi hanno autorevolmente dimostrato il grave stato di inquinamento del porto e dei corsi d'acqua in esso sfocianti. E tutto ciò ha trovato riscontro nell'atto deliberativo con cui la Giunta regionale pugliese ha chiesto l'istituzione dell'area ad elevato rischio di crisi ambientale (istituita con D.P.C.M. del 30/11/1990).

Decisione questa che ha tenuto conto del fatto che il Cillarese trasportava 9.800 metri cubi al giorno di sostanze inquinanti non depurate e che nel porto interno confluivano 15 scarichi abusivi, fra cui i grandi collettori fognanti di parte del Casale, del Paradiso, della "Minnuta" e di buona parte del rione Cappuccini e dell'area limitrofa a Via Provinciale S.Vito.

Incredibilmente opere iniziate e finanziate per un importo di 25 miliardi di vecchie Lire nell'ambito di piani triennali per la tutela dell'ambiente sono state interrotte e abbandonate all'assalto di vandali. Il costruendo depuratore di Materdomini è stato oggetto di devastazioni e l'area limitrofa, che avrebbe dovuto essere interdotta ad urbanizzazione, è stata destinata ad ospitare insediamenti civili, con l'effetto che le vasche di decantazione hanno finito con lo sversare in mare gli scarichi raccolti.

Il piano di risanamento ha approvato una discutibile scelta di abbandonare definitivamente il depuratore di Materdomini, i collettori e gli impianti di sollevamento in costruzione per realizzare al loro posto una confluenza - scelta tecnicamente problematica e rigida - di tutti gli scarichi fognanti nel depuratore di Fiume Grande.

Si corre così il rischio - e ce ne sono già le manifestazioni - di accidentali o dolosi sforamenti dei limiti di emissione ed di conseguenti blocchi dell'impianto. Oggi, fra ritardi ed omissioni, finanziamenti persi e programmi non portati a termine, il Cillarese ed i principali collettori fognanti non depurati continuano a sfociare nel seno di Ponente per il quale non è partita la bonifica. Il piano di risanamento prevedeva per tale bonifica uno stanziamento di 9 miliardi delle vecchie Lire.

I Cittadini di Brindisi ben conoscono le fetide esalazioni che emanano dalla foce del Cillarese e del Seno di Ponente, il cui dragaggio rappresenta sempre più un intervento a fortissimo rischio per la popolazione, a causa della miscela di idrocarburi, metalli pesanti e depositi organici, della crescente rarefazione dell'ossigeno e dei processi putrefattivi che interessano le alghe tossiche.

Il "FORUM AMBIENTE SALUTE e SVILUPPO" denuncia una situazione che, in una stagione estiva particolarmente afosa e umida, produce effetti di estrema gravità e chiede l'immediata adozione di provvedimenti indifferibili e urgenti e l'avvio, altrettanto sollecito, di una ben programmata bonifica complessiva del Porto, dei corsi d'acqua e dei collettori fognanti.

Il Forum richiama su quanto rappresentato l'attenzione dell'autorità giudiziaria per gli eventuali accertamenti di sua competenza.

Brindisi, 10 luglio 2003

**Annino Baroni – Giovanni Caputo – Carlo De Carlo – Michele Di Schiena –  
Raffaella Guadalupi – Teodoro Malcarne – Teodoro Marinazzo – Michele Mumolo –  
Achille Noia – Maria Petio – Michele Polignano – Maurizio Portaluri**



### **CANALE CILLARESE: UNA PRECISAZIONE CHE CONFERMA LA DENUNCIA DEL FORUM**

Nei giorni scorsi abbiamo denunciato lo scandaloso problema dell'inquinamento del porto, particolarmente grave nella stagione estiva quando i cittadini che si trovano a percorrere il ponte, la rotatoria e le zone adiacenti alla Caserma dei Vigili del Fuoco vengono assaliti da nauseabonde esalazioni che al tempo stesso minacciano la salute ed offendono l'olfatto. Si tratta di una situazione gravissima che comporta seri pericoli e che danneggia gravemente l'immagine della città.

In rapporto alla nostra presa di posizione, il Direttore del Consorzio SISRI ha voluto precisare che l'invaso del Cillarese è cosa diversa dal canale del Cillarese dal momento che "le acque del bacino sono completamente diverse da quelle refluenti di continuo alla foce del canale sito in prossimità del capannoni ex Saca, provenendo queste ultime da scarichi di fogna urbana di alcuni quartieri cittadini limitrofi".

La precisazione del Direttore del Consorzio è esatta ma ci perpezziamo di considerarla superflua dal momento che la nostra denuncia riguarda chiaramente non l'"invaso" (in ordine al quale avremo eventualmente in futuro qualcosa da dire) ma la situazione di inquinamento e gli scarichi di fognature del Seno di Ponente del Porto interno di Brindisi e della foce del Canale Cillarese.

La predetta precisazione, lungi dall'intaccare o limitare la giustezza e la portata della nostra denuncia, la conferma pienamente giacché il Direttore del Consorzio dice ciò che tutti purtroppo sanno e cioè che scarichi di fogna continuano ad aggiungere inquinamento ad inquinamento nel Porto interno di Brindisi e quindi nel centro abitato, senza che nessuno - aggiungiamo noi - metta in atto le necessarie misure ed i doverosi interventi a tutela dei diritti e degli interessi della cittadinanza brindisina.

Il Forum Ambiente Salute e Sviluppo continuerà a seguire con massimo impegno la situazione e a chiedere che si intervenga concretamente nel più breve tempo possibile per eliminare organicamente il gravissimo fenomeno.

Brindisi, 16 luglio 2003

**Carlo De Carlo - Michele Di Schiena - Teodoro Marinazzo  
Al Ministro per l'Ambiente e tutela del Territorio ROMA**

**Al Presidente della Regione Puglia BARI  
Al Presidente della Amministrazione Provinciale BRINDISI  
Al Sindaco di BRINDISI**

### **LETTERA APERTA MANCATO DISINQUINAMENTO DEL SENO DI PONENTE DEL PORTO DI BRINDISI**

Quando il "Forum Ambiente Salute e Sviluppo" ha riproposto attraverso la lettera aperta del 10/7/2003 il problema dell'inquinamento del Seno di Ponente del Porto di Brindisi, sperava che alle lamentele di tanti cittadini si rispondesse con impegni precisi e ufficiali.

In questi mesi si è registrata purtroppo, una aspra polemica fra il Sindaco di Brindisi ed il Presidente della Provincia sfociata anche nell'annuncio di esposti alla Magistratura

E' necessario che si faccia chiarezza, in tutte le sedi, sulla responsabilità di chi, a livello istituzionale, ha fatto inutilmente trascorrere ben più di 20 anni dall'emanazione della L. 319/77 (meglio conosciuta come "legge Merli) senza realizzare depuratori e rispettare i prescritti limiti di immissione nei corpi idrici.

Così come occorre accertare le responsabilità di chi a Brindisi ha fatto vanificare finanziamenti, già stanziati ed opere in buona parte realizzate nell'impianto di Materdomini per la depurazione degli scarichi fognanti dei quartieri Minnuta, Casale, Paradiso, Sciaia e contrada marine.

E ciò mentre l'assurdo convogliamento degli scarichi degli indicati quartieri verso Fiume Grande è ben lontano dalla sua attuazione, con la conseguenza di consentire che pesanti carichi inquinanti confluiscono nel porto (anche altri collettori sfocianti nel Porto interno andrebbero sottoposti ad attenta analisi).

Il Forum chiede, con ogni determinazione, notizie puntuali sugli appalti e sui lavori (compresi i tempi esatti per l'ultimazione delle opere) concernente i sistemi fognanti delle contrade marine della Sciaia, del Casale, del Paradiso, di Montenegro, della Minnuta e di importanti insediamenti (Pastis, stabilimenti industriali tra Mesagne e Brindisi, Ospedale Perrino ecc). E chiede le stesse notizie in merito all'impianto di sollevamento alla foce del Cillarese, al potenziamento e all'adeguamento tecnologico del depuratore di Fiume Grande e alla bonifica di quello disastroso di Materdomini.

E' necessario rendere pubblici più precisi elementi di conoscenza sull'entità dei finanziamenti per la bonifica del Seno di Ponente (a quanto sembra oggi quantificabili in circa otto milioni di Euro) sulle caratterizzazioni (analisi tecniche) eseguite, sulle caratteristiche degli interventi e sui tempi esatti di avvio dei lavori (potranno iniziare senza eliminare prima gli scarichi fognanti?) e sullo smaltimento dei fanghi, presumibilmente da classificare come rifiuto pericoloso.

I dirigenti del Presidio Multizonale di Prevenzione (Organo tecnico dell'ARPA e della AUSL BR/1) in una lettera inviata al Forum il 22/7/2003, hanno fatto presente quanto segue: ".....dopo la fine ingloriosa del depuratore di Materdomini, in mancanza di soluzioni strutturali importanti e tecnicamente risolutive, la situazione all'interno del Seno di Ponente non può che peggiorare; non servono né dragaggi né alcuna ulteriore campagna di monitoraggio, ma semplicemente che i liquami vengano depurati e scaricati a norma in altro più idoneo corpo recettore".

Ciò che scrivono il dott. Bottinelli, il dott. Calabrese e la dott.ssa D'Agnano è, in gran parte, condivisibile ma, ferma restando l'esigenza prioritaria di eliminare gli scarichi fognanti sfocianti nel Porto, è necessario bonificare i fondali del Seno di Ponente (farlo nell'intero Porto interno richiede non meno di 35-40 milioni di euro!) mentre non basta il semplice dragaggio dei depositi organici (come separabili dalla miscela con idrocarburi e metalli pesanti venutasi a creare?).

In ogni caso c'è da tenere presente che gli interventi sono da eseguirsi in condizioni di sicurezza per gli operatori e per tutti i lavoratori e cittadini presenti nella zona.

La politica dello scaricabarile e la tecnica del rinvio non sono più tollerabili.

La bonifica del Seno di Ponente è un problema di salute pubblica che deve essere affrontato e risolto con grande senso di responsabilità e con la massima urgenza.

Ci faremo carico, come Forum, di seguire la questione giorno per giorno chiedendo, insistendo, denunciando, chiamando in causa precise responsabilità.

Brindisi, 25 settembre 2003

**Annino Baroni – Giovanni Caputo – Carlo De Carlo - Michele Di Schiena –  
Raffaella Guadalupi – Teodoro Marinazzo – Achille Noia –  
Maria Petio –Michele Polignano - Maurizio Portaluri**

### **DIOSSINE A BRINDISI: A QUANDO LE BONIFICHE**

*Gli industriali brindisini hanno espresso in questi giorni preoccupazione per gli oneri che deriverebbero alle aziende intenzionate ad installarsi nella nostra area industriale dalla realizzazione della necessaria bonifica del sito. Nello stesso periodo gli organi di informazione hanno reso noto che dai risultati delle attività di caratterizzazione dell'area in cui insiste il petrolchimico emergerebbe che il sottosuolo risulta intriso di diossine, termine con il quale si denomina una famiglia di pericolose sostanze in grado di procurare anche il cancro. La necessità di verificare la presenza di tali sostanze è emersa da una legge del 1998 che include Brindisi tra le aree industriali da sottoporre a bonifica ma prima di adesso nessun controllo risulta essere stato eseguito alla ricerca di questi cancerogeni. Le diossine infatti continuano ad essere immesse, insieme ad altre pericolose sostanze, dai processi di combustione in atto nel territorio ma le numerose centraline installate e da installare non le rilevano. Non dimentichiamo che oltre le centrali elettriche anche l'inceneritore di rifiuti industriali del SISRI, peraltro assai prossimo a popolosi quartieri cittadini (Perrino, San Paolo, San Pietro e La Rosa) emette diossine e che lo si vorrebbe accettore anche di rifiuti urbani chiamati CDR (combustibile da rifiuti).*

***Sarebbe proprio il caso che l'Agenzia Regionale per la Protezione dell'Ambiente (ARPA) rendesse pubblici i risultati della caratterizzazione del petrolchimico e dei terreni circostanti e procedesse a misure di diossine, idrocarburi e metalli pesanti sulle colture, nell'aria e nelle falde all'esterno dell'area industriale per un raggio di almeno due chilometri.***

*Intorno all'inceneritore Montedison di Mantova è stato registrato dalle attività epidemiologiche della locale AUSL un incremento di ben venticinque volte dei sarcomi delle parti molli, un tumore generalmente poco comune ed estremamente aggressivo correlato ad esposizione a diossine. Una pratica di vera prevenzione considererebbe questo dato di per sé sufficiente per intervenire sulle fonti di emissione senza la necessità di sottoporre le popolazioni alla mortificante richiesta di mostrare, prima di ogni azione pubblica restrittiva, i loro morti ed i loro ammalati, magari in estenuanti percorsi giudiziari.*

*In ogni caso a quanti sostengono che a Brindisi non vi siano dati (cioè né morti né ammalati) legati all'inquinamento industriale possono riprendere uno studio condotto dalla locale AUSL in collaborazione con l'Istituto Superiore di Sanità sulla mortalità in aree concentriche intorno al petrolchimico nel quale si rilevava un eccesso di alcuni tipi di tumore nel raggio dei primi due chilometri. Gli autori di questo studio, fermo ai dati del 1996, proponevano di prolungare l'osservazione ad anni più recenti e suggerivano di rilevare idrocarburi e diossine in aria nella zona circostante l'area industriale.*

*A quanti invocano altri dati per convincersi della grave situazione sanitaria brindisina sembra opportuno ricordare i tanti lavoratori che sono morti e si sono ammalati per l'esposizione inconsapevole ai cancerogeni nell'area industriale.*

*La grave situazione ambientale e sanitaria che ha prodotto la perdita di lavoro nella stessa industria e nell'agricoltura non permette di adottare scorciatoie nella già lenta e tardiva attività di bonifica ma deve indurre le autorità preposte alla tutela della salute e dell'ambiente, Comune compreso, ad intervenire sulle fonti di emissione nonché a promuovere una costante e capillare misurazione degli inquinanti e a sviluppare le attività epidemiologiche che tengano aggiornata la conoscenza sulle malattie contratte dalla popolazione.*

*Brindisi, 13 febbraio 2004*

***Annino Baroni – Giovanni Caputo – Carlo De Carlo –  
Michele Di Schiena – Raffaella Guadalupi – Teodoro Marinazzo –  
Achille Noia – Michele Polignano - Maurizio Portaluri***

**LETTERA APERTA**  
**VOGLIAMO SAPERE SE E QUANTO IL NOSTRO SUOLO E' CONTAMINATO**

**Al Direttore Generale ARPA Bari**  
**e p.c. Al Presidente della Giunta Regione Puglia Bari**  
**al Prefetto di Brindisi**  
**all'Assessore all'Ambiente Regione Puglia Bari**  
**Al Presidente della Provincia di Brindisi**  
**Al Commissario Prefettizio Comune di Brindisi**

Si è appreso dagli organi locali di informazione che le analisi effettuate dall'ARPA sull'area industriale di Brindisi avrebbero evidenziato contaminazione dei suoli nelle zone del Petrochimico e dei dintorni nonché in quelle delle Centrali Termoelettriche di Costa Morena e di Cerano. Le stesse fonti hanno inoltre informato che detta contaminazione è dovuta anche a diossine, sostanze tossiche e cancerogene.

Si tratta di notizie riguardanti situazioni di notevole gravità sia per l'integrità ambientale del territorio che per quella sanitaria delle popolazioni e che perciò meritano la massima attenzione da parte di tutti gli organi istituzionali e da parte delle forze politiche e sociali.

Colpisce il fatto che questioni così importanti manchino di informazioni ufficiali e siano solo oggetto di notizie, necessariamente generiche e parziali, meritoriamente diffuse dalla stampa locale. Le nostre popolazioni hanno diritto, come è nella logica ed anche in precise disposizioni della normativa vigente, di essere informate sull'andamento di questi accertamenti e sul loro esito conclusivo.

Diritto che risulta rafforzato dal ritardo col quale gli accertamenti medesimi sono stati effettuati sotto la spinta non tanto – sembrerebbe e vogliamo escluderlo – di esigenze di tutela quanto di interessi imprenditoriali.

Chiediamo pertanto che siano date dalla S.V. puntuali risposte alle seguenti domande:

- a) se l'attività di caratterizzazione sia conclusa o quale sia il suo stato di avanzamento ;
- b) nel caso che dette attività non siano concluse, se allo stato esistono risultati parziali degni di rilievo e, in caso positivo, quali essi siano;
- c) nel caso che dette attività siano concluse:
  - quali siano le aree sottoposte ad indagine e fino a che distanza dal perimetro dell'area industriale, tenuto conto delle recentissime evidenze di eccessi di mortalità per alcuni tipi di tumore nelle zone ad esso prossime;
  - quali siano le distanze tra le diverse caratterizzazioni del suolo;
  - quali inquinanti siano stati ricercati, quantificati e valutati e con quale esito;
- d) se l'indagine investe soltanto il suolo o
  - anche le falde acquifere, i fondali marini, costieri, le coltivazioni ed eventuali allevamenti.

Confidiamo nella Sua sensibilità e nell'attenzione che vorrà prestare a queste richieste dettate solo dall'intento di rendere un servizio alla comunità locale.

La ringraziamo in anticipo e Le inviamo distinti saluti.

*Brindisi, 24 marzo 2004*

*Annino Baroni – Giovanni Caputo – Carlo De Carlo – Michele Di Schiena –  
Raffaella Guadalupi – Teodoro Marinazzo – Achille Noia –  
Maria Petio – Michele Polignano - Maurizio Portaluri*

**LETTERA APERTA  
CARATTERIZZAZIONI: UNA CAMPAGNA INFORMATIVA  
PER NIENTE RASSICURANTE**

*Al Direttore Generale ARPA Bari  
e p.c. Al Presidente della Giunta Regione Puglia Bari  
al Prefetto di Brindisi  
all'Assessore all'Ambiente Regione Puglia Bari  
Al Presidente della Provincia di Brindisi  
Al Commissario Prefettizio Comune di Brindisi*

*In queste settimane rappresentanti del Dipartimento di Brindisi dell'Agenzia Regionale per la Protezione Ambiente (ARPA) hanno realizzato una campagna di informazione, sia sulla stampa che attraverso le emittenti televisive locali, riguardo all'attività di caratterizzazione dell'area industriale, indispensabile per procedere alla eventuale bonifica della stessa come previsto dal DM 471/1999. Da questa campagna informativa abbiamo sorprendentemente colto messaggi rivolti a rassicurare la collettività sebbene l'attività di caratterizzazione non sia ancora completata ed i dati parziali, per come presentati dai mezzi di informazione, farebbero emergere situazioni tutt'altro che tranquillizzanti.*

*Colpisce il fatto che questioni così importanti manchino di informazioni ufficiali e siano solo oggetto di notizie, necessariamente generiche e parziali, pur se meritoriamente diffuse dalla stampa locale. Durante una di tali trasmissioni, riguardo alla presenza di arsenico rinvenuta nel sottosuolo, ha sorpreso il fatto che si sia taciuta o sottovalutata la capacità di tale sostanza di provocare il cancro come è noto fin dall '800.*

*Proprio questa generica campagna di informazione ci conferma nella convinzione che le nostre popolazioni hanno diritto, come è nella logica ed anche in precise disposizioni della normativa vigente, di essere informate sull'andamento di questi accertamenti e sul loro esito conclusivo.*

*E' trascorso più di un mese da quando abbiamo indirizzato all'ARPA alcune richieste senza ricevere risposta e senza che la comunità cittadina sia stata informata su come stanno veramente le cose.*

*Torniamo perciò sulla questione e chiediamo:*

- a) se l'attività di caratterizzazione sia conclusa o quale sia il suo stato di avanzamento;*
- b) nel caso che dette attività non siano concluse, se allo stato esistono risultati parziali degni di rilievo e, in caso positivo, quali essi siano;*
- c) nel caso che dette attività siano concluse:*
  - quali siano le aree sottoposte ad indagine e fino a che distanza dal perimetro dell'area industriale, tenuto conto delle recentissime evidenze di eccessi di mortalità per alcuni tipi di tumore nelle zone ad esso prossime;*
  - quali siano le distanze tra le diverse caratterizzazioni del suolo;*
  - quali inquinanti siano stati ricercati, quantificati e valutati e con quale esito;*
  - se l'indagine investe soltanto il suolo o anche le falde acquifere, i fondali marini e costieri, le coltivazioni ed eventuali allevamenti.*

*Le risposte agli indicati quesiti dovrebbero essere date per consentire una valutazione degli esiti delle analisi anche da parte di soggetti non istituzionali con l'ausilio di esperti nel settore provvisti di esperienze in realtà industriali simili per tipologia di insediamenti e produzioni a quella di Brindisi.*

*Proponiamo pertanto di fornire le informazioni in materia con la massima urgenza ma solo ovviamente a conclusione delle attività di caratterizzazione in modo che i dati definitivi possano essere oggetto di corretta interpretazione, possibilmente in contraddittorio, in rapporto alla storia industriale dei siti esaminati ed al grave contesto epidemiologico della nostra realtà.*

*Brindisi, 5 aprile 2004*

*Annino Baroni – Giovanni Caputo – Carlo De Carlo –  
Michele Di Schiena – Raffaella Guadalupi – Teodoro Marinazzo –  
Achille Noia – Michele Polignano – Maurizio Portaluri*

**Ill.mo Sig. Sindaco  
Comune di Brindisi**

**Ill.mo Sig. Presidente  
Amministrazione Provinciale  
Brindisi**

## LETTERA APERTA

Il "Forum Ambiente Salute e Sviluppo" ha più volte ribadito la necessità che venga attuato il progetto di bonifica del Seno di Ponente del porto interno di Brindisi, un progetto questo rimasto lettera morta come tutti quelli concernenti interventi di "priorità 1" nel piano di risanamento dell'area dichiarata ad elevato rischio di crisi ambientale.

A metà dell'anno scorso, l'allora Presidente dell'Amministrazione Provinciale, Nicola Frugis, assicurò che, previ i passaggi burocratici richiesti dal bando europeo per la gara di appalto, entro la fine dell'anno sarebbero stati avviati i relativi lavori, precisando che restava compito del Comune eliminare contestualmente gli scarichi a mare dei collettori fognanti dei rioni Casale, Paradiso e Minnuta.

Dobbiamo però constatare che a distanza di più di un anno i lavori di bonifica non sono iniziati mentre si hanno solo informazioni ufficiose in merito alle ditte che si sarebbero aggiudicate l'appalto o che comunque sarebbero interessate ai lavori.

Nulla quindi di concreto si muove per il piano di risanamento dell'area suddetta e ciò nonostante siano stati stanziati per i lavori in questione 9 miliardi di vecchie lire ed altri ulteriori 6 miliardi risultino destinati alla realizzazione di un intervento complesso e sicuramente da non eseguire con un generico dragaggio. E ciò ricorrendo, come abbiamo suggerito, al sistema delle calancole e cioè ad aree circoscritte da sottoporre a bonifica tenendo conto del grave grado di inquinamento prodotto da sostanze organiche e da idrocarburi e metalli pesanti.

E' necessario che si faccia chiarezza, in tutte le sedi, sulle ragioni per le quali si sono fatti inutilmente trascorrere più di 20 anni dall'emanazione della legge Merli senza realizzare depuratori e rispettare i prescritti limiti di immissione nei corpi idrici.

Così come va fatto tutto il possibile per rimuovere o quanto meno contenere i danni causati dalla vanificazione di finanziamenti, già stanziati ed opere in buona parte realizzate nell'impianto di Materdomini per la depurazione degli scarichi fognanti dei quartieri Minnuta, Casale, Paradiso, Sciaia e contrada marine.

E ciò mentre l'assurdo convogliamento degli scarichi degli indicati quartieri verso Fiume Grande è ben lontano dalla sua attuazione, con la conseguenza di consentire che pesanti carichi inquinanti confluiscono nel porto (anche altri collettori sfocianti nel Porto interno andrebbero sottoposti ad attenta analisi).

Il Forum Ambiente Salute e Sviluppo sollecita al riguardo puntuali informazioni ed impegni precisi.

Brindisi, 15 novembre 2004

**Il Forum Ambiente, Salute e Sviluppo**

## **INQUINAMENTO A BRINDISI: DAI CONVEGNI AI FATTI**

*L'inquinamento dei suoli e delle acque nell'area industriale di Brindisi rappresenta il risultato di una industrializzazione senza regole condotta per decenni sul nostro territorio. La necessaria attività di bonifica ha incontrato diverse difficoltà. Intanto l'esiguità delle risorse destinate rispetto ad altre realtà industriali come quella di Venezia-Porto Marghera; quindi l'attività di lobbying svolta per ridurre il più possibile l'area inizialmente perimetrata su proposta del Comune in quanto ritenuta suscettibile di bonifica. Si deve inoltre rilevare che l'attività di caratterizzazione, cioè l'analisi degli inquinanti nei diversi strati del sottosuolo e nelle falde acquifere, è stata condotta senza che fossero resi noti alle popolazioni i risultati delle analisi più volte da noi richieste.*

*In un recente convegno promosso dal Rotary ed intitolato "Il Caso Brindisi" sono state illustrate tesi tendenti sostanzialmente a minimizzare l'entità dell'inquinamento rilevato e non si è neppure sfiorato il problema fondamentale, quello cioè se gli enti preposti sono stati messi o meno nelle condizioni di esercitare un reale controllo sull'inquinamento ambientale, industriale e di altro genere.*

*Non sappiamo, ad esempio, se il progetto SIMAGE, (Sistema Integrato per il Monitoraggio Ambientale e la Gestione del Rischio Industriale e delle Emergenze) che doveva realizzare un sistema locale per il monitoraggio e la prevenzione dell'inquinamento e dei rischi connessi alle attività industriali e alle movimentazioni di sostanze pericolose, sia stato attivato e quali ne siano i risultati.*

*Dal resoconto delle attività svolte dall'ARPA di Brindisi nel 2003 si rileva che sono state condotte analisi chimiche su acque, fanghi e suoli ma non sull'inquinamento atmosferico. I controlli sugli scarichi in acqua provenienti dalle attività produttive sono stati 220, circa uno per giornata lavorativa; le analisi su alimenti e bevande di origine animale e vegetale sono stati 1300 e sarebbe interessante sapere quanti dei prelievi (effettuati dal Dipartimento di Prevenzione e sottoposti per l'analisi all'ARPA) sono stati condotti a Brindisi e soprattutto sulle colture e negli allevamenti in prossimità dell'area industriale. I sopralluoghi per l'amianto risultano poi essere stati solo 35 e le misure delle fibre aerodisperse 12 (Del DG ARPA 84/2004).*

*Per quanto attiene alle emissioni in aria, non sappiamo ancora se nel 2004 siano stati condotti prelievi estemporanei "a bocca di camino" e controlli di routine sui combustibili nonché più frequenti controlli sulle acque di scarico di origine industriale, sugli alimenti prodotti intorno all'area industriale e sull'aria nei pressi di manufatti contenenti amianto. Vorremmo inoltre vedere accolta la richiesta proveniente dalle popolazioni residenti intorno all'area industriale che siano condotti controlli anche durante i fine settimana quando si avvertono più intensi gli odori provenienti dagli stabilimenti chimici.*

*In una situazione in cui da parte degli stessi responsabili politici si riconoscono i ritardi nelle attività di controllo pubblico sull'inquinamento, ritardi che peraltro emergono in tutta la loro evidenza dai consuntivi delle attività svolte, desta preoccupazione il tentativo delle istituzioni preposte di tenere fuori dal dibattito pubblico sia i risultati delle caratterizzazioni e sia lo stato di avanzamento delle attività di bonifica nonché i programmi di potenziamento tecnologico ed organico dell'ARPA di Brindisi.*

*Queste nostre preoccupazioni non hanno nulla di anti-industriale ed è perciò falso e strumentale il tentativo di attribuire ad essa significati assolutamente impropri. Al contrario va sottolineato che la richiesta di una rigorosa applicazione delle leggi riguardanti l'inquinamento con il necessario potenziamento della capacità di vigilanza istituzionale, sia ambientale che sanitaria, dovrebbe trovare concordi anche quei settori industriali che credono nell'innovazione tecnologica, tutelano la salute di lavoratori e cittadini e non risparmiano risorse su manutenzione e sicurezza.*

*I Convegni sul "Caso Brindisi" e sull'inquinamento del nostro territorio sono certamente utili ma solo se sono centrati sui fatti e se producono orientamenti in grado di risolvere i problemi.*

*Brindisi, 7 febbraio 2005*

*Il Forum Ambiente, Salute e Sviluppo*

**LETTERA APERTA  
URGENTI ED APPROFONDITI INTERVENTI AMBIENTALI A BRINDISI**

Molti tentano periodicamente di minimizzare – come si è fatto anche in qualche recente convegno – i già pochi dati esistenti in campo epidemiologico ed ambientale in terra brindisina ritenendo di poter in questo modo tranquillizzare la popolazione sulla storica inadeguatezza di controlli ambientali e sulla sostanziale delega che le istituzioni locali hanno lasciato alle aziende perché si autocontrollassero.

Sembra allora il caso di ribadire che quando un'attività energetica ed industriale immette nell'ambiente o adopera nei cicli produttivi sostanze che sono provatamente in grado di provocare il cancro, non c'è nessuna necessità di attendere dati di incremento di mortalità o di incidenza dei tumori oppure eccessi di cancerogeni nell'aria e nel suolo. La rilevazione di questi dati è misura indispensabile ma serve solo per monitorare l'entità di danni comunque sicuri. L'acquisizione di tali elementi non è quindi preliminare ad interventi di abbattimento e sostituzione dei cancerogeni nelle emissioni e nei cicli produttivi. Il fatto è che i colpevoli ritardi nella rilevazione di tali dati non possono essere utilizzati come espediente per procrastinare gli urgenti e indispensabili interventi della prevenzione primaria che è l'unica attività veramente in grado di evitare l'insorgenza di tumori.

Crediamo a questo punto sia utile rifarsi ad una significativa esperienza realizzata a Mantova. Sono stati infatti pubblicati i risultati di due studi epidemiologici condotti nella popolazione residente nei pressi del Petrolchimico di Mantova. I due studi in questione si sono posti l'obiettivo di verificare l'associazione tra l'incidenza dei sarcomi dei tessuti molli – un tumore maligno che si localizza per lo più negli arti – e la residenza in prossimità del polo chimico di Mantova. Entrambi gli studi condotti rispettivamente dai medici di Medicina Generale e dall'Istituto Superiore di Sanità in collaborazione con l'AUSL di quella città, hanno indiscutibilmente evidenziato eccessi di incidenza di sarcomi delle parti molli nei primi due chilometri di distanza dall'inceneritore dell'area industriale di oltre 30 volte superiore rispetto all'incidenza attesa.

Nel contempo l'indagine ambientale ha rilevato, sempre a Mantova, che le concentrazioni di metalli ritrovate nei suoli sono relativamente basse, mentre nei sedimenti i metalli risultano diversamente distribuiti. Per le diossine (sostanze maggiormente imputate di relazione causale con i sarcomi) si sono rilevati valori confrontabili con quelli dei suoli rurali e in zone di fondo. Neppure le misure degli Idrocarburi Policiclici Aromatici (IPA) e delle polveri PM10 sono risultate allarmanti. Gli autori dello studio hanno significativamente concluso che non è possibile formulare relazioni per la valutazione delle esposizioni pregresse e delle contaminazioni della catena alimentare avvenute in passato. Hanno quindi suggerito di effettuare carotaggi in strati più profondi del suolo e di dosare le diossine nel plasma dei residenti dove è possibile che queste sostanze siano rintracciabili anche a distanza di anni dall'esposizione. Viene inoltre consigliato di estendere gli studi epidemiologici ad altre patologie associabili agli inquinanti in esame come i linfomi, malattia, guarda caso, in eccesso anche a Brindisi secondo l'Organizzazione Mondiale della Sanità (OMS).

A Mantova c'è stato, quindi, un comportamento altamente responsabile da prendere ad esempio, e molto diverso da quello minimizzante e narcotizzante che invece rileviamo a Brindisi.

Poniamo pertanto all'attenzione delle Autorità in indirizzo le informazioni e le considerazioni che precedono chiedendo che siano tenute nel debito conto per l'adozione di tutti i necessari provvedimenti. E lo facciamo con una lettera aperta perché avvertiamo l'esigenza che su questi scottanti problemi sia coinvolta l'intera opinione pubblica la quale attende ovviamente di sapere *quali controlli adeguati alla situazione si vogliamo mettere urgentemente in atto dopo anni di annunci e rinvii e dopo le recenti iniziative dell'Amministrazione Provinciale che sono in linea con preoccupazioni e sollecitazioni largamente diffuse.*

Brindisi, 21 febbraio 2005

*Il Forum Ambiente, Salute e Sviluppo*



## LA SALUTE E LA SANITÀ

Ill.mo Sig.  
Presidente Amministrazione  
Provinciale Brindisi

In queste settimane stanno per essere assunte dalla Regione Puglia decisioni destinate ad incidere sull'assetto futuro dei servizi sanitari della nostra provincia.

Il Forum Ambiente Salute e Sviluppo ritiene che scelte così importanti per la salute dei cittadini non possono essere prese senza il coinvolgimento loro e dei rappresentanti delle comunità locali. Per questo chiediamo che sia convocata al più presto una conferenza dei sindaci della provincia di Brindisi per esaminare, con le associazioni di tutela dei cittadini le emergenze sanitarie ed i bisogni di salute delle popolazioni brindisine.

I dati epidemiologici già disponibili parlano chiaramente: l'eccesso di malattie tumorali, malattie cardiovascolari ed infettive (epatite B e C) richiede la presenza di strutture di alta specialità nella A.O. Di Summa quali Cardiocirurgia, l'Oncologia e la Chirurgia Toracica, la Gastroenterologia. Non si può più rinviare una capillare organizzazione dell'emergenza a livello del territorio con l'istituzione del 118 e del dipartimento di emergenza del P.O. Di Summa. Le strutture di prevenzione primaria vanno potenziate e messe in condizioni di operare; gli incidenti sul lavoro e le malattie professionali possono essere evitati se le strutture pubbliche sono messe in condizioni, con uomini e mezzi, di controllare l'applicazione delle normative protezionistiche sui luoghi di lavoro, di effettuare un controllo attivo sulle emissioni al cammino delle attività industriali e di ridurre la diffusione di fibre di amianto attraverso la ricerca ed il riconoscimento dell'amianto friabile negli ambienti di vita e di lavoro.

E' necessario che i servizi di diagnosi e cura siano omogeneamente diffusi sul territorio provinciale e potenziati. Si pensi che il numero di apparecchiature TAC (tomografia computerizzata) è l'unico parametro correlato con una migliore sopravvivenza dei malati di tumore in Europa. Le attività di riabilitazione devono essere potenziate estendendole ai settori carenti come quello cardiorespiratorio e neurologico e dando stabilità alla struttura di Ceglie Messapica.

Questioni così importanti per la salute dei cittadini non possono essere delegate a tecnici, sia pure di grande valore, e subordinate a valutazioni contabili. E' necessario che le diverse espressioni della società civile ed i rappresentanti della comunità locali facciano sentire le loro voci a livello regionale perché la soluzione da adottare soddisfi esclusivamente i bisogni di salute della provincia brindisina.

Brindisi, 23 novembre 2001

Carlo De Carlo - Lorenzo Maggi - Teodoro Marinazzo - Maurizio Portaluri

## **LA SANITA' PUBBLICA PUGLIESE ARRETRA SENZA PROGETTUALITA' E CON INTERVENTI CONTABILI**

*I provvedimenti della Giunta Regionale Pugliese in tema di politica sanitaria rischiano di mortificare ulteriormente le potenzialità delle nostre strutture sanitarie e di gravare sui redditi di ceti più deboli.*

*Il blocco di assunzioni e di acquisti dalla fine del 2000, la risoluzione di numerosi rapporti di lavoro a tempo determinato e l'impossibilità di assumere personale di ruolo anche in posti di direzione rischiano di indebolire la capacità di assistenza delle strutture sanitarie.*

*Il provvedimento regionale che renda a completo carico del cittadino circa 400 farmaci prima rimborsati dal Servizio Sanitario Regionale, l'aumento della tassazione regionale, la partecipazione di ammalati gravi alla spesa per procedure rese in regime di assistenza residenziale e semiresidenziale, l'esclusione con il decreto governativo sui Livelli Essenziali di Assistenza di importanti cure sinora gravanti sullo Stato, caricano prevalentemente sulle spalle del cittadino l'onere del contenimento della spesa sanitaria.*

*Intanto il riordino ospedaliero non vede la luce, i debiti pregressi non vengono ripianati mettendo a rischio la funzionalità di ospedali ed ambulatori perché molti fornitori rifiutano presidi e farmaci; l'organizzazione del "118" e della rete di emergenza non trova attuazione; le liste di attesa in settori delicati come quelli che interessano le malattie tumorali sono sempre lunghissime; l'assistenza domiciliare, che dovrebbe ridurre il ricorso inappropriato al ricovero ospedaliero, è debolissima o inesistente.*

*Il Forum Ambiente Salute e Sviluppo vede con preoccupazione l'atteggiamento rigidamente contabile e privo di progettualità del governo regionale tanto da far giustamente temere che accorpamenti e tagli nel settore ospedaliero si ridurranno esclusivamente nella soppressione di servizi e nella mancata apertura di reparti di cui vi è assoluta necessità sul territorio, come l'oncologia e la cardiocirurgia.*

*Le locali espressioni istituzionali e politiche non hanno a riguardo nulla da dire?*

*Brindisi, 11 aprile 2002*

*Giovanni Caputo – Carlo De Carlo – Michele Di Schiena –  
Teodoro Marinazzo – Maurizio Portaluri*

**“LETTERA APERTA”  
SULL’INCREMENTO DEI TUMORI A BRINDISI  
E SUL DRAMMA DELLE “LISTE DI ATTESA”**

**LA SALUTE DEI BRINDISINI**

La XX Commissione permanente del Senato, Igiene e Sanità, ha recentemente reso noti i risultati di una indagine conoscitiva “sullo sviluppo di patologie ed eziologia ambientale e sulla tutela della salute pubblica nelle aree ad inquinamento ambientale diffuso”. Da tale indagine, che riprende l’esito di rilevamenti operati dall’Organizzazione Mondiale della Sanità ed anche della locale AUSL, emerge un quadro marcatamente allarmante anche per l’autorevolezza dell’istituzione denunciante. “Nel solo comune di Brindisi – scrivono i Senatori – la situazione peggiora (rispetto all’area costituita anche dai comuni di Carovigno, San Pietro e Torchiarolo) per gli uomini sia in termini di mortalità generale che per le cause tumorali. Il tumore polmonare aumenta di 12 punti percentuali rispetto al valore dell’intera area a rischio. Notevoli aumenti si registrano per il blocco delle patologie del sistema linfoematopoietico. Acquistano significatività statistica le malattie infettive mentre resta elevato ma non significativo il valore del tumore pleurico. Per le donne sono da segnalare le malattie dell’apparato digerente e la mortalità neuropsichiatrica”. I Senatori quindi commentano: “le analisi condotte per l’insieme dei quattro comuni dell’area a rischio e per il solo comune di Brindisi fanno emergere un dato di mortalità abbastanza preoccupante, soprattutto per gli uomini. Numerose cause, tumorali in particolare, ma anche non tumorali, sono in significativo eccesso. Fra le donne invece gli eccessi sono meno numerosi. Tali differenze tra i due sessi suggeriscono un possibile ruolo, di un certo rilievo, delle esposizioni professionali del comparto industriale, dove la forza lavoro è prevalentemente maschile. In particolare i rischi elevati per il tumore polmonare, pleurico e del sistema linfoematopoietico sono compatibili con le attività industriali dell’area; il legame è stato rilevato da indagini epidemiologiche, tra le quali si segnala uno studio di coorte nel periodo 1969-1984 sugli addetti alla produzione e polimerizzazione del cloruro di vinile del Petrolchimico di Brindisi, che ha evidenziato eccessi di mortalità per tumori al sistema linfoematopoietico, per il morbo di Hodgkin e per le leucemie (Pirastu ed al 1991).

Le leucemie e i linfomi non Hodgkin sono particolarmente indicativi anche perché i trend temporali per i tumori del sistema linfoematopoietico sono gli unici in salita; l’inosservanza è anche confermata dall’analisi per coorte di nascita, che indica rischi tendenzialmente alti per le generazioni più giovani.....La preminenza delle esposizioni professionali fra i fattori di rischio confermata da altre osservazioni: la mortalità per le sedi tumorali citate aumenta considerando il solo Comune di Brindisi dove si concentrano le attività industriali.....Va comunque anche ricordato un possibile ruolo delle esposizioni a pesticidi in agricoltura anche se nuovamente la discordanza tra uomini e donne non sembra corroborare l’ipotesi.....Elevati SMR per malattie infettive tra gli uomini e per cause neuropsichiatriche fra le donne fanno comunque pensare alla possibile presenza di gruppi di popolazione in condizioni di svantaggio all’interno della popolazione in studio”.

I Senatori della Repubblica, che certo non potranno essere tacciati di ambientalismo o di allarmismo, confermano quanto da anni ormai gli studi epidemiologici dicono sul danno alla salute di cittadini e lavoratori arrecato da cancerogeni immessi nell’ambiente da attività industriali esercitate in assenza di controlli pubblici. Si ricorderà che poco meno di sei mesi fa il TAR di Lecce annullava l’ordinanza sindacale di chiusura della Centrale Brindisi Nord proprio per la mancata, a detta dei giudizi amministrativi, di un pericolo o di un danno per la salute pubblica : i dati riproposti dai Senatori era già noti a quel tempo!

Purtroppo al tempo della redazione della citata indagine conoscitiva i Senatori non avevano presente un dato che è stato pubblicato proprio in questi giorni: il rapporto dell’Istituto Superiore di Sanità su “la mortalità per tumore maligno della pleura nei comuni italiani (1988-1997)”. Il tasso standardizzato della Provincia di Brindisi è 1,2 casi per 100.000 abitanti, 1,56 per gli uomini e 0,84 per le donne, mentre nel comune capoluogo sale a 1,81 contro 1,36 della Regione Puglia e 1,61 dell’Italia. Questi dati vengono

pubblicati mentre è in corso un procedimento penale per la morte di 3 lavoratori del Petrolchimico a causa di tumori della pleura e quindi dell'esposizione ad amianto: si consideri che nei dieci anni esaminati i decessi per mesotelioma pleurico della provincia di Brindisi sono stati 26 per cui trovarne 3 solo nel petrolchimico è alquanto eloquente. La nostra Regione continua ad essere inadempiente dal 1992 per la redazione dei piani di bonifica ed anche questo dato dimostra quanta poca prevenzione si faccia nel nostro territorio.

La periodica pubblicazione di dati riguardanti i danni alla salute dei brindisini e delle popolazioni limitrofe è un esercizio che data dal 1995, epoca in cui ci fu la prima rilevazione dell'OMS sulle aree ad alto rischio di crisi ambientale. Tuttavia alla notevole attività epidemiologica delle istituzioni (OMS, AUSL, Istituto Superiore di Sanità, CNR) non ha corrisposto un miglioramento delle capacità di controllo pubblico sulle emissioni industriali a dimostrazione che l'epidemiologia non coincide di per sé con la prevenzione. Quest'ultima è espressione di una volontà politica consistita finora solo in proclami di buone intenzioni ma non in realizzazione di iniziative concrete.

La venuta a Brindisi della Commissione Ambiente del Senato per un'indagine conoscitiva sulla situazione ambientale e dei siti inquinati di interesse nazionale il 13 e 14 giugno prossimi è l'occasione per fornire risposte ed impegni precisi per quanto attiene la bonifica, la prevenzione i controlli ed i relativi finanziamenti.

#### LA SANITA' DEI BRINDISINI

A fronte di una situazione sanitaria come descritta dai Senatori della Repubblica Brindisi fa registrare sulle cronache nazionali proprio in questi giorni un altro triste primato: quello delle più lunghe liste di attesa per ottenere le prestazioni sanitarie. Con il Piemonte la Puglia è la regione con i tempi più lunghi per accedere a prestazioni diagnostiche e terapeutiche come scrive il Tribunale dei diritti del malato nel suo monitoraggio sulle liste di attesa: al Perrino sei mesi per alcuni esami cardiologici, nove mesi per una mammografia, fino a 3 mesi per curare un tumore con la radioterapia, oltre tre mesi per una TAC o una risonanza magnetica encefalica, 150 giorni per un Day Surgery; alla AUSL oltre tre mesi per un elettrocardiogramma e per ecografie varie. Anche in un'indagine curata dal settimanale "Salute", supplemento di "La Repubblica" del 30.5.2002, fornisce dati altrettanto preoccupanti sulla situazione brindisina. Non a caso l'Associazione dei Registri Tumori Italiani dichiara che al sud ci si ammala di meno di tumori ma si muore di più; e lo studio europeo EURO CARE 2 lo scorso anno ha dimostrato che i malati di cancro al Sud hanno una peggiore sopravvivenza rispetto a quelli del Nord Italia e del Nord Europa.

Maggior rischio di ammalarsi e minore possibilità di curarsi; questo rilevano le quattro inchieste del Senato, del Tribunale per i diritti del malato di "La Repubblica" e dell'OMS. La strada intrapresa dalla Regione Puglia di far pagare ai cittadini con gravi patologie 379 farmaci e molte prestazioni sanitarie, di non assumere personale e di non acquistare tecnologie non farà altro che aggravare lo stato di salute della popolazione pugliese e brindisina in particolare.

Ma c'è un altro gravissimo problema: la Regione Puglia ha stabilito in 30 giorni il tempo massimo per ottenere una prestazione sanitaria e la legge obbliga di Direttori Generali a rispettare questo limite ed anche a tenere economicamente indenne il cittadino se si supera questo tempo di attesa.

Il Forum sottolinea la gravità della situazione messa in luce dalle autorevoli indagini richiamate e dalle dolorose esperienze di tanti cittadini con problemi di salute. Rivolge quindi un pressante appello alle forze politiche e sociali perché assumano a riguardo le necessarie iniziative.

Per quanto attiene specificatamente ai tempi per l'erogazione delle prestazioni sanitarie il Forum resta a disposizione delle organizzazioni sindacali e di tutela sociale per ogni eventuale collaborazione rivolta anche a far conoscere la normativa in materia e a rendere effettivo l'esercizio del diritto al rispetto dei limiti di tempo massimi entro i quali devono essere contenute le "liste di attesa".

Brindisi, 10 giugno 2002

Giovanni Caputo – Carlo De Carlo – Michele Di Schiena –  
Teodoro Malcarne – Teodoro Marinazzo

*Al Direttore della AUSL BR1 Brindisi  
Al Direttore Generale AO Di Summa Brindisi  
e p.c. Al Ministro della Salute Roma  
Al Presidente Giunta Regionale Bari  
All'Assessore alla Sanità Bari  
Al Direttore Generale ARES Regione Puglia Bari  
Agli Organi di informazione*

**Oggetto: tempi di attesa per prestazioni sanitarie**

*Recenti campagne di informazione hanno diffuso dati sui tempi di attesa per l'accesso a prestazioni sanitarie che vedono questa Regione, e questa Provincia in particolare, detentrici di un primato nazionale particolarmente negativo.*

*Le informazioni circa le liste di attesa sono state rilevate o direttamente dagli organi di stampa o dal Tribunale per i Diritti del Malato e pertanto sono degne di credito anche perché trovano riscontro in dati di esperienza e non sono state smentite dai dirigenti dell'amministrazione sanitaria a vario titolo intervenuti nel dibattito.*

*I lunghi tempi di attesa rappresentano l'espressione di una inadeguatezza della rete di servizi pubblici offerta ai cittadini e comprensibilmente si ripercuotono sulla salute dei singoli e della collettività perché possono indurre alcuni cittadini a trascurare importanti sintomi di malattia scoraggiandoli dall'approfondirli oppure possono provocare ritardi diagnostici e terapeutici in grado di ridurre le probabilità di guarigione di malattie gravi e ad incidenza crescente. Risulta poi di maggiore gravità il riscontro di siffatti ritardi in un contesto sociale in cui i dati epidemiologici di istituzioni autorevoli (Organizzazione Mondiale della Sanità, Istituto Superiore di Sanità, Registri dei Mesoteliomi, Commissione Igiene Sanità del Senato), certamente noti alle SS.VV., registrano tassi crescenti di mortalità per patologie in cui la tempestività diagnostica e terapeutica è alla base del buon risultato sanitario mentre l'attesa può produrre un danno irreparabile per la salute e talvolta anche per la vita.*

*Ciò premesso le scriventi espressioni della società civile chiedono alle SS.VV se siano vigenti tempi massimi di attesa fissati ai sensi dell'art. 3 comma 10 del Dlvo 124/98 e quali essi siano, dal momento che le notizie acquisite e le crescenti lagnanze degli assistiti ci inducono a ritenere che la normativa in materia non abbia ancora trovato adeguata applicazione.*

*Se le cose stanno come noi purtroppo abbiamo motivo di credere, sollecitiamo i doverosi interventi pregando i responsabili locali del S.S.R. di far conoscere quali iniziative intendano prendere per contenere i tempi delle liste di attesa entro limiti ragionevoli e quindi non in aperto contrasto con le esigenze di tutela della salute dei cittadini. E ciò nel rispetto della disciplina vigente (con particolare riferimento ai commi 10°, 12° e 13° dell'art 3 del citato decreto legislativo 124/98 ed alla DGR n. 4063 del 10.11.1998) e, soprattutto, della grande direttiva riveniente dall'art. 32 della Costituzione.*

*Per parte nostra continueremo a svolgere, in atteggiamento di collaborazione, la necessaria opera di rilevamento e di vigilanza.*

*In attesa di un sollecito riscontro, vogliamo gradire distinti saluti.*

*Brindisi, luglio 2002*

*Il Forum Ambiente Salute e Sviluppo*

**Ill.mo Sig. Giovanni Antonino  
Sindaco del Comune Brindisi**

**Ill.mo Sig. Nicola Frugis  
Presidente Provincia Brindisi**

Si chiama PET (significa tomografia ad emissione di positroni) ed è un esame medico durante il quale si inietta in una vena del malato una sostanza radioattiva e questa si concentra in ogni parte del corpo in cui c'è il tumore. Oggi si può fare solo a Napoli a pagamento o a Milano all'Ospedale San Raffaele. E' in via di installazione in diversi centri ospedalieri, naturalmente del Nord, ma non compare in nessuno dei programmi sanitari stilati dalla Regione Puglia negli ultimi anni. Neppure le università della nostra regione, i cui organi di governo sono così "vicini" al potere politico, ci risulta si siano mai formalmente mossi per chiedere tale tecnologia. Il risultato è che per i pugliesi non resta che la solita "sovratassa" della salute: partire per il Nord a proprie spese ed andare ad arricchire le strutture sanitarie settentrionali.

Si chiama Radioterapia Stereotassica ed è un tipo di terapia che permette la concentrazione di altissimi dosi di radiazioni in volumi piccolissimi col risultato di distruggere le cellule tumorali tenendo indenni i tessuti sani circostanti e quindi annullando gli effetti collaterali per l'ammalato. I malati di cancro ed i loro parenti sanno benissimo in cosa consista e la volontà di guarire fa sì che venga richiesta al medico sempre più spesso.

Nata venti anni fa per malattie dell'encefalo oggi è in uso anche in altri distretti corporei. Un ospedale che abbia un acceleratore lineare - e ormai ce ne sono due anche a Brindisi - può installarla con l'acquisto di sofisticati accessori. Ma da noi non c'è e per gli ammalati che ne hanno la possibilità resta solo la via costosa degli ospedali del Nord.

Si chiama TAC e quasi tutti sanno cosa è: a Brindisi in ospedale è arrivata alla fine degli anni '80, un decennio abbondante dopo che le prime apparecchiature erano state installate nei nosocomi del Nord. Ma guarda caso una delle cause della minore sopravvivenza dei malati di cancro al Sud è proprio la carenza di apparecchi TAC, così dice lo studio EURO CARE 2 sulla mortalità per tumore in Europa.

In queste settimane sono venuti all'attenzione dell'opinione pubblica brindisina due vicende fortemente connesse con le questioni in premessa.

La prima è la sorprendente conclusione dell'inchiesta per le morti e le malattie provocate da trent'anni di produzione di CVM nel Petrolchimico di Brindisi. Dopo le altisonanti previsioni formulate alcuni anni fa dagli stessi inquirenti le richieste di rinvio a giudizio di questi giorni sono a confronto delle autentiche "bolle di sapone". Eppure le malattie e le morti ci sono e continuano a manifestarsi. Nonostante la situazione non fosse migliore di quella di Porto Marghera, a Brindisi le famiglie delle vittime non hanno ottenuto in risarcimento i 63 miliardi di vecchie lire lì preventivamente erogati né la collettività ha ricevuto il denaro per la bonifica del sito inquinato versato dall'Enichem allo Stato una settimana prima della sentenza assolutoria: un classico caso di danno e di beffa.

La seconda vicenda è la firma della convenzione tra Enti locali ed ENEL, esercente della centrale Federico II o Brindisi Sud. Il Sindaco di Brindisi ed il Presidente della Provincia hanno ritenuto che il denaro con cui si monetizza il rischio per la salute collettiva dovrà essere destinato oltre che giustamente alla bonifica dell'amianto presente nei tetti della Cittadella della Ricerca anche al Nuovo Teatro Verdi. Nessun accenno alla mancanza di controlli pubblici sulle emissioni in atmosfera: nonostante il monitoraggio globale, che - stando agli impegni - dovrebbe entrare in attività entro la fine di quest'anno, la capacità di effettuare misure estemporanee "a bocca di camino" degli inquinanti è ancora un miraggio qui a Brindisi - nonostante gli stanziamenti già esistenti - e non esiste previsione di realizzazione dopo oltre 40 anni di attività industriale.

L'incremento di patologie tumorali tra la popolazione brindisina è un dato ormai confermato da istituzioni nazionali e locali e l'esistenza di gruppi a rischio soprattutto tra i lavoratori dell'industria

è altrettanto chiara. Nell'Istituto Europeo di Oncologia, quello, per intenderci, fondato e diretto da Umberto Veronesi, i gruppi a rischio di sviluppare tumori al polmone sono sottoposti ad indagini con TAC e PET per diagnosticare precocemente la temibile malattia. I dati iniziali dimostrano che al primo anno si individuano tumori nel 6% delle persone esaminate e negli anni successivi il 3%: tumori piccolissimi s'intende e quindi curabili e guaribili. Considerato il numero di soggetti a rischio negli scorsi decenni nell'area industriale nonché i lavoratori esposti all'amianto, l'attuazione qui a Brindisi di un simile screening significherebbe il salvataggio di molte vite umane.

Dopo tutto quello che si è fatto nel nostro ambiente i brindisini se lo meriterebbero. Noi sosteniamo che la salute è, come dice la Costituzione, un "diritto fondamentale" e cioè un bene primario che non può essere oggetto di contrattazioni. Ma quando si sono fatte scelte che danneggiano il territorio ed espongono a rischi gravissimi la salute dei cittadini, ci sarebbe almeno da attendersi da chi firma convenzioni con grandi gruppi industriali che "i fondi risarcitori" in favore della collettività siano innanzitutto destinati ed impiegati per prevenire ed alleviare le sofferenze derivanti da attività pericolose. I cittadini di Brindisi hanno diritto di chiedere che detti "fondi" anche per il futuro, siano prevalentemente usati (come ha fatto la FIAT a Milano e a Torino) per rendere efficienti le strutture di prevenzione e per potenziare il servizio sanitario.

Ci rivolgiamo perciò al Presidente della Provincia e al Sindaco chiedendo di farci conoscere pubblicamente quale sia sui problemi sollevati l'atteggiamento delle Amministrazioni da loro guidate. Per parte nostra continueremo a denunciare i danni ed i rischi di un industrialismo che non risolve ma aggrava la disoccupazione così come continueremo a sostenere con ogni determinazione che la Pubblica Amministrazione ha il dovere, anche a prescindere dagli apporti industriali, di tutelare quel bene fondamentale che è la salute.

Brindisi, 5 novembre 2002

Annino Bazzoni – Giovanni Caputo – Carlo De Carlo – Michele Di Schiena –  
Raffaella Guadalupi – Teodoro Malcarne – Teodoro Marinazzo – Achille Noia –  
Mario Panessa – Michele Polignano – Maurizio Portaluri

#### **A PROPOSITO DELLE POLEMICHE SULL'OSPEDALE "PERRINO" SULLA PELLE DEGLI AMMALATI**

*La scorsa settimana una anziana donna, dopo essersi recata per un malore al pronto soccorso dell'ospedale "Perrino" ed avere ricevuto alcune prestazioni mediche, vi è rimasta a lungo in attesa dell'esito di alcuni controlli. L'episodio, che è stato vissuto con grave disagio dalla paziente, ha provocato le rimostranze di alcuni esponenti politici locali alle quali hanno fatto seguito accuse e difese in merito all'efficienza del nostro servizio sanitario. Il primario ha fornito alcune puntuali precisazioni e ha aggiunto che gran parte delle domande di intervento rivolte al presidio da lui diretto potrebbero essere soddisfatte in ambulatori medici sul territorio con grande sollievo per l'utenza e per il lavoro proprio di un pronto soccorso.*

*Su un piano diverso dalle citate polemiche politiche che hanno avuto il merito di riproporre i problemi dell'assistenza ospedaliera ma non sembrano cogliere a pieno la gravità della situazione in cui versa la sanità pugliese e brindisina e le vere cause che la determinano, il Forum ritiene di dover tornare sulle pubbliche denunce già fatte la scorsa estate quando aveva sollevato il problema dei lunghi tempi di attesa per ottenere prestazioni sanitarie nelle strutture pubbliche e aveva richiamato leggi e circolari che consentono al cittadino di ottenere entro sessanta giorni dalla richiesta qualsiasi prestazione con oneri a carico delle AUSL.*

Nel frattempo è intervenuto il Piano di Riordino Ospedaliero che a fronte della chiusura di molti reparti e servizi non ha realizzato una rete di strutture sanitarie fuori dagli ospedali che consenta una assistenza più rapida e più vicina al cittadino.

Il risultato è che il "Perrino" riceve oramai richieste di assistenza da tutta la provincia comprese quelle che non necessiterebbero di un ricovero in ospedale e ciò senza che la struttura sia stata potenziata di mezzi e personale. Ci risulta anzi che il blocco delle assunzioni, mentre si avvia a compiere ormai il suo terzo anno di vita (legge regionale 28 del 2000), rende costantemente difficile coprire i posti vacanti con contratti a termine.

L'obiettivo di utilizzare il personale sanitario delle strutture che venivano chiuse - secondo quanto previsto dal Piano Ospedaliero - per il potenziamento di quelle che rimangono in funzione, stenta ad essere raggiunto se è vero, come è vero, che non solo i tempi di attesa per le prestazioni (sia nei riguardi dei pazienti ricoverati che di quelli esterni) non accennano a diminuire ma anche che apparecchiature funzionanti restano inutilizzate nel vecchio Ospedale Di Summa.

Anche l'altro obiettivo del Piano Ospedaliero, quello di utilizzare le risorse umane e finanziarie recuperate per aprire reparti mancanti (oncologia, cardiocirurgia, gastroenterologia, chirurgia toracica), si è rivelato ad oggi del tutto illusorio mentre su questo immobilismo dei responsabili politici della sanità pubblica regionale fanno gran conto gli investitori privati che scalpitano anche alle porte di Brindisi per attivare, tra l'altro, una grande struttura privata oncologica in quella di Cellino.

Il Forum ritiene che le politiche regionali di contenimento della spesa nel settore sanitario si stiano realizzando anche a Brindisi sulla pelle degli ammalati e che solo una ampia diffusione tra la popolazione delle vere ragioni delle inefficienze e una forte iniziativa popolare di tutela dei diritti potranno produrre cambiamenti di rotta.

Brindisi, 16 aprile 2003

Annino Baroni – Giovanni Caputo – Carlo De Carlo – Michele Di Schiena –  
Raffaella Guadalupi – Teodoro Malcarne – Teodoro Marinazzo –  
Achille Noia – Maria Petio – Michele Polignano

### IL LAVORO DIMINUISCE ED I TUMORI CRESCONO: NESSUNA "BANDIERA BIANCA" MA UNA FORTE MOBILITAZIONE DEMOCRATICA

La convergenza unanime e fin troppo "ecumenica" di tutti i rappresentanti politici, manifestata negli ultimi tempi in pubblici consessi e attraverso gli organi di informazione, sulla necessità di porre finalmente mano alla tutela del territorio brindisino e della salute delle sue popolazioni, per un verso deve essere considerata positivamente da quanti questa tutela invocano da decenni, per l'altro non deve far arretrare sulla urgenza di dar vita ad un movimento di opinione capace di promuovere una mobilitazione permanente dei cittadini contro l'asservimento di Brindisi e della sua provincia agli interessi dei grandi gruppi industriali e per lo sviluppo di una nuova economia locale a misura d'uomo.

Il Forum ha espresso da tempo le ragioni di natura economica che impongono di arrestare la crescita a dismisura degli insediamenti industriali e di prevedere un loro continuo ammodernamento tecnologico per consentire un nuovo sviluppo. Tuttavia vi sono anche ragioni di carattere sanitario che esigono di "cambiare rotta" veramente promuovendo attività economiche non inquinanti.



Ci si riferisce intanto alla dichiarazione che fa di Brindisi un'area ad alto rischio di crisi ambientale e poi alla rilevazione dell'Organizzazione Mondiale della Sanità che nei suoi dispacci, dal 1995 in poi, ha sempre confermato un eccesso di neoplasie polmonari rispetto all'attesa in base alla media regionale nella popolazione dei quattro comuni che costituiscono l'area (Brindisi, Carovigno, San Pietro Vernotico e Torchiarolo). Anche i rapporti dell'Istituto Superiore della Sanità relativi alle malattie da amianto registrano una crescita costante del tasso di mesoteliomi della pleura, tumori maligni provocati dall'esposizione a questo minerale. Ma è soprattutto uno studio condotto qualche anno fa dalla locale AUSL e dall'Istituto Superiore della Sanità che rileva un incremento di tumori polmonari, urologici e del sangue tra i residenti in aree concentriche alla zona industriale man mano che ci si avvicina al suo epicentro. Inoltre questo stesso studio suggerisce di misurare i livelli di idrocarburi policiclici aromatici ad altezza d'uomo.

Le evidenze sanitarie che emergono dai dati appena riportati, assieme ai perduranti ritardi nella capacità di autonomi controlli pubblici sulle emissioni ed immissioni industriali, dimostrano chiaramente che le preoccupazioni espresse dal Forum non possono essere sbrigativamente tacciate di allarmismo ma necessitano di risposte chiare in termini di politica economica, di attività preventive e di organizzazione della sicurezza. Continua a rimanere senza risposte la più volte denunciata mancanza di un piano di emergenza esterna, che regoli i comportamenti della popolazione in caso di incidente industriale, la cui urgente esigenza emerge con ulteriore evidenza dall'esplosione di una gasiera avvenuta agli inizi dell'anno nell'analoga situazione industriale di Porto Torres, dove, come a Brindisi, gasiere di stazza inferiore a quelle che si vorrebbero far transitare nel nostro porto per alimentare il rigassificatore sono a stretto contatto con il terminal passeggeri. Così come continua a mancare un piano di emergenza nucleare imposto dal ben noto transito, anche nel nostro porto, di unità navali a propulsione nucleare.

Né si possono dimenticare i lavoratori morti per esposizione a cancerogeni industriali per alcuni dei quali, quelli esposti a cloruro di vinile monomero (CVM), sono in corso indagini di cui ancora non si conosce l'esito mentre per altri, quelli esposti ad amianto, è in corso un processo penale sul quale è bene che l'opinione pubblica eserciti una continua e attenta vigilanza. Accanto a coloro che sono morti e le cui vicende sono giunte a conoscenza della magistratura e della stampa ve ne saranno sicuramente altri che se ne sono andati nel silenzio e moltissimi ancora che, esposti loro malgrado ed inconsapevolmente per decenni a pericolose sostanze, vivono nel timore di sviluppare gravi malattie e meriterebbero, anche dopo il pensionamento, una sorveglianza sanitaria purtroppo per loro non prevista.

**"Il morbo infuria, il pan ci manca, sul ponte sventola bandiera bianca"**: non è "l'ultima ora" di Venezia ma forse l'ultima occasione per Brindisi. L'attacco alla salute dei cittadini, la disoccupazione e la precarietà nel lavoro sono il frutto di un distorto modello di economia che certo industrialismo dominante in campo nazionale si accinge cinicamente a rilanciare sul nostro territorio rendendo sempre più omogenei i suoi "proconsolati" regionali e locali. La risposta non può e non deve essere la rassegnazione e la resa della "bandiera bianca" ma il faticoso lavoro della mobilitazione popolare per un vero cambiamento di rotta e un diverso futuro.

Brindisi, 19 gennaio 2004

Annino Baroni - Giovanni Caputo - Carlo De Carlo - Michele Di Schiena -  
Raffaella Guadalupi - Teodoro Marinazzo - Achille Noia -  
Mario Panessa - Maria Petio - Michele Polignano - Maurizio Portaluri

**UNA SINTESI DEGLI STUDI ESISTENTI  
SULLO STATO DI SALUTE DELLA POPOLAZIONE A BRINDISI.  
MARZO 2004**

**L'AREA AD ALTO RISCHIO DI CRISI AMBIENTALE**

Dal lontano 1986, con la legge n. 349 dell' 8 luglio dello stesso anno, Brindisi è inclusa in un elenco, più volte aggiornato, che identifica in Italia una serie di aree ad elevato rischio di crisi ambientale al fine di prevenire ulteriori degni del territorio.

**UNA RICHIESTA PROVOCATORIA E NON ETICA: "FUORI I DATI SANITARI"**

Di fronte alle proteste di quanti sono preoccupati dai continui annunci di installazioni ed ampliamenti di impianti industriali pericolosi si risponde, anche da parte delle autorità pubbliche, o con l'inaugurazione di "centraline" adibite a captare e a misurare alcuni tipi di inquinanti o con la scettica richiesta di dati che dimostrino i danni derivati alla salute pubblica dall'esercizio delle attività industriali sul nostro territorio negli ultimi oltre quarant'anni.

La richiesta di dati sanitari è però provocatoria e sicuramente non etica. Sebbene i dati esistano e andremo a presentarli sinteticamente nel seguito, la provocazione sta nel fatto che qui si tratta di sostanze chimiche emesse dai processi industriali notoriamente in grado di produrre effetti sulla salute o in maniera acuta, cioè immediata, nel giro di pochi giorni dal superamento di valori soglia (e questo vale per gli ossidi di azoto, di zolfo e per le polveri fini) o in maniera cronica, cioè a distanza di tempo dall'esposizione, anche dopo molti anni o addirittura decenni ( e questo vale per i cancerogeni come gli Idrocarburi Policiclici Aromatici - IPA -, le diossine e i furani, i metalli pesanti, il benzene, l'amianto).

Inoltre la richiesta non è etica perché fa ricadere sugli uomini e sulle donne di Brindisi *l'onere della prova* (1) della innocuità delle sostanze emesse dai processi produttivi, mentre questo onere dovrebbe ricadere sulle aziende che esercitano con profitto le attività pericolose soprattutto se è vero, come è vero, che la pericolosità delle sostanze impiegate, e di quelle cancerogene in particolare, è già nota e queste ultime agiscono con un meccanismo *senza soglia*, cioè senza che si possa definire un livello di concentrazione nell'aria, nell'acqua e nel suolo al di sotto del quale le esposizioni risultino innocue.

Non vi è dubbio che le attività industriali sopra richiamate siano state esercitate per decenni in assenza di controlli pubblici per la stessa documentata ammissione delle autorità sanitarie. Tale situazione non può non apparire colpevole soprattutto se si tiene conto della data (1986) in cui per Legge i territori dei Comuni di Brindisi, Carovigno, San Pietro Vernotico e Torchiarolo furono inclusi nell'area ad alto rischio di crisi ambientale.

Ma le autorità con compiti di tutela della salute pubblica non solo non sono state in grado di vigilare sulle emissioni e sulle immissioni industriali per molti decenni ma non hanno neppure sorvegliato sugli eventi sanitari all'interno della popolazione attraverso quella attività nota col termine di *sorveglianza epidemiologica*.

Solo recentemente, tra la fine degli anni '90 e l'inizio degli anni 2000, la locale AUSL ha pubblicato una relazione sullo stato di salute (2) che forniva alcuni dati, per quanto grezzi (dati cioè che descrivono quantitativamente i fenomeni senza però effettuare valutazioni statistiche comparative con la realtà regionale o nazionale) sugli eventi sanitari registrati nel territorio provinciale coincidente da alcuni anni con quello della AUSL.

## MA I DATI ESISTONO: ECCOLI!

Ma veniamo ai dati. Con questa premessa circa la esiguità della attività epidemiologica condotta sul nostro territorio dalle istituzioni locali, le uniche fonti di conoscenza sono costituite da studi realizzati da istituzioni nazionali. Riporteremo qui i risultati di studi epidemiologici distinguendo quelli relativi alla popolazione in generale da quelli relativi a gruppi di lavoratori esposti a particolari rischi.

## GLI STUDI SULLA POPOLAZIONE IN GENERALE

### A) Lo studio di mortalità nell'area a rischio ambientale

Il Centro europeo ambiente e salute dell'Organizzazione Mondiale della Sanità, su proposta del Ministero dell'Ambiente, ha descritto e analizzato *la mortalità* nelle aree a elevato rischio di crisi ambientale pubblicando i suoi risultati in un volume a supplemento di "Epidemiologia & Prevenzione" (3), Rivista dell'Associazione Italiana di Epidemiologia. Brindisi è considerata un'area puntiforme con 130.298 abitanti (nei quattro Comuni sopra considerati) che rappresentano il 3.2% della popolazione di riferimento, quella regionale, e su di essa insistono tre fattori di rischio ambientale, scrive il rapporto, quello della cantieristica, il petrolchimico e il termoelettrico. Lo studio confronta le cause di morte occorrenti nell'interno dell'area con quelle della Regione di appartenenza. I dati vengono sottoposti a un procedimento che viene chiamato di *standardizzazione* col quale si intende correggere differenze di mortalità imputabili a fattori come la composizione per sesso e per età. In altri termini una popolazione composta da una buona rappresentanza di soggetti giovani e da molte più donne di una popolazione di confronto avrà una mortalità inferiore a quella di riferimento. Per questo è necessario "standardizzare", ossia tenere conto di questi fattori che possono "falsare" il risultato. In maniera molto innovativa lo studio in questione introduce altri elementi nella standardizzazione come quello dell'indice di deprivazione (4).

Sulla base di queste premesse lo studio rileva nel periodo 1990-1994 un eccesso di mortalità per tutte le cause nel sesso maschile statisticamente significativo, ossia non imputabile al caso, nella misura del 7% rispetto alla popolazione regionale di riferimento. Tale eccesso si confermava significativo (5%) anche applicando l'indice di deprivazione.

Nell'area il 53% degli uomini occupati risultano addetti al settore manifatturiero (31%), dell'energia (5%), delle costruzioni (16%) e estrattivo (1%) mentre il 54% delle donne occupate è addetto al settore agricolo.

**«Sono presenti nell'intera area -riferisce ancora il rapporto - circa 70 industrie insalubri di prima classe e 7 ad alto rischio di incidente rilevante. I maggiori fattori di rischio ambientale dell'area sono collegati alla presenza sul territorio di un polo petrolchimico (1450 addetti attualmente su un'area di 270 ettari più 450 addetti di ditte esterne): in esso si trasforma virgin nafta in composti intermedi quali etilene e propilene che saranno poi convertiti nei loro prodotti finali. La Polimeri Europa produce polietilene ad alta e bassa densità; l'Enichem butadiene e butene; l'EVC policloruro di vinile (fino al 1998); la Montell propilene. Si concentrano nell'area di Brindisi anche industrie chimiche e metalmeccaniche, varie aziende manifatturiere e due centrali ENEL. Grandi quantità di carbone transitano per il porto in cui si svolgono attività commerciali, turistiche e militari».**

Fatte queste premesse lo studio rileva nei quattro Comuni eccessi statisticamente significativi rispetto ai valori regionali per il sesso maschile sia per la mortalità generale (cioè per tutte le cause) (+7%), sia per tutte le cause tumorali (+13,6%). "Tra le malattie non tumorali si osservano eccessi anche per l'insieme delle malattie del sistema circolatorio e in particolare per l'infarto" (+6,9%). "L'eccesso delle malattie tumorali è spiegato in parte dal tumore polmonare (+18,8% ndr. Si registrano valori in eccesso per il gruppo di cause del sistema linfemopoietico". Questi tumori del sangue si presentano globalmente in eccesso statisticamente significativo del 32,8%, al loro interno i linfomi

non Hodgkin in eccesso dell'84,6%, mentre le leucemie mostrano un eccesso non significativo statisticamente del 30,7% (5)

Fortunatamente la mortalità complessiva delle donne non mostra eccessi rispetto a quella regionale nel suo complesso. Le uniche cause di eccesso significativo sono tra quelle non tumorali: l'infarto (+19,6%) e le malattie neuropsichiatriche (+65,3%). Da segnalare inoltre un valore elevato per il melanoma (+97,5%) basato su solo 9 casi. «Tutti questi valori non subiscono sostanziali modifiche una volta standardizzati per indice di deprivazione socioeconomica».

*«Nel solo comune di Brindisi la situazione peggiora, per gli uomini sia in termini di mortalità generale sia per le cause tumorali (+8,4% e +20,6% rispettivamente, ndr) Il tumore polmonare aumenta di 12 punti percentuali rispetto al valore dell'intera area a rischio. Notevoli aumenti si registrano anche per il blocco delle patologie del sistema linfoematopoietico (12 punti percentuali per tutte le cause, 25 per i soli linfomi non Hodgkin). Acquistano significatività statistica le malattie infettive (+4,9%) mentre resta elevato ma non significativo il valore del tumore pleurico (6 dei 7 casi segnalati sono nel comune di Brindisi. Per le donne sono da segnalare le malattie dell'apparato digerente (+28,3% vedi cirrosi ndr) e la mortalità neuropsichiatrica»*

Gli autori hanno analizzato poi le differenze di mortalità nei 29 comuni che ricadono in un'area con raggio di 37 chilometri da Brindisi (Lecce esclusa): l'eccesso di mortalità si è confermato a Brindisi per il tumore della pleura e per le malattie infettive e a Brindisi e Torchiarolo per i linfomi non Hodgkin.

Quale è il commento degli autori dello studio?

Le analisi fanno emergere «un quadro di mortalità abbastanza preoccupante, soprattutto per gli uomini. Numerose cause tumorali sono in significativo eccesso... Tali differenze tra i due sessi suggeriscono un possibile ruolo, di un certo rilievo, delle esposizioni professionali del comparto industriale dove la forza lavoro è prevalentemente maschile. In particolare i rischi elevati per tumore polmonare, pleurico e del sistema linfoematopoietico sono compatibili con le attività industriali dell'area; il legame è stato oggetto di indagini epidemiologiche, tra le quali si segnala uno studio di coorte nel periodo 1969-84 sugli addetti alla produzione e polimerizzazione di cloruro di vinile nel petrolchimico di Brindisi che ha evidenziato eccessi di mortalità per i tumori al sistema linfoematopoietico, per il morbo di Hodgkin e per le leucemie».

Per i linfomi non Hodgkin e le leucemie le tendenze sono in salita nel tempo ed il rischio è tendenzialmente più alto per le generazioni più giovani.

*«La prominenza delle esposizioni professionali tra i fattori di rischio è confermata da altre osservazioni: la mortalità per le sedi tumorali citate aumenta considerando il solo comune di Brindisi, dove si concentrano le attività industriali; diminuisce per i soli residenti stabili che verosimilmente escludono gli immigrati per motivi di lavoro; le mappe indicano che gli eccessi sono in effetti concentrati nell'area a rischio. Va comunque anche ricordato un possibile ruolo delle esposizioni a pesticidi in agricoltura anche se nuovamente la discordanza tra uomini e donne non sembra corroborare l'ipotesi».*

#### **B) Lo studio caso controllo sulla popolazione residente intorno al Petrolchimico**

È stato recentemente pubblicato su una rivista scientifica internazionale (European Journal of Epidemiology, 2004) (6) uno studio caso-controllo (7) di mortalità in aree concentriche intorno al petrolchimico riferito agli anni 1996-1997. Lo studio, realizzato da ricercatori dell'Istituto Superiore di sanità (Belli, Benedetti, Comba, Trinca e Viviano), del Centro Europeo per l'Ambiente dell'Organizzazione Mondiale della Sanità (Martuzzi) e della AUSL BR1 (Lagravinese e Martucci) rileva un moderato eccesso di mortalità nei primi due chilometri dal petrolchimico per i tumori del polmone, del sistema linfoematopoietico e della vescica. Gli autori consigliano di estendere la rilevazione ad anni più vicini per aumentare la numerosità dei casi in studio ed a misurare i cancerogeni nell'area

in questione. Questo documento è rilevante in una fase in cui continuano a progettarsi nuovi impianti ad elevato rischio ambientale, inceneritori compresi, come se mancassero ancora evidenze di effetti negativi sulla salute collettiva dell' industrializzazione sinora attuata.

Considerati i risultati dello studio sui sarcomi delle parti molli intorno al petrolchimico di Mantova (8), che ha messo in evidenza una probabilità 25 volte maggiore di ammalare di tali temibili tumori per i residenti intorno allo stabilimento rispetto a coloro che vivono a distanze maggiori, è necessario che lo studio condotto a Brindisi sia esteso anche agli anni più recenti ma sia anche arricchito della ricerca dei tumori (i sarcomi delle parti molli) correlati con l'esposizione a diossine, abbondantemente presenti nel sito del petrolchimico brindisino come risulta dagli esiti delle caratterizzazioni effettuate in vista della bonifica e divulgate qualche tempo fa dalla stampa.

### C) I rapporti del registro nazionale dei mesoteliomi

La legge 257 del 1992 ha istituito il Registro nazionale dei mesoteliomi, tumori maligni della pleura dovuti ad esposizione ad amianto. Periodicamente i responsabili del Registro, tenuto dall'Istituto Superiore per la Sicurezza sul Lavoro, organo tecnico del Ministero della Salute, pubblica i dati di mortalità. I decessi in Italia per questa terribile malattia si aggirano mediamente su 1-2 casi ogni 100.000 abitanti, ma l'interesse della loro rilevazione risiede nella possibilità di identificare, attraverso la storia espositiva dei deceduti, concentrazioni abnormi che possano indirizzare verso "sorgenti" di amianto ancora attive, sebbene i casi che vengono registrati oggi sono relativi ad esposizioni avvenute diversi decenni addietro per il noto fenomeno della latenza. L'ultimo rapporto pubblicato è del 2002 riporta la mortalità nel periodo 1988-1997 a cura dell'Istituto Superiore di Sanità (n. 02/12 del 2002) ed è intitolato "La mortalità per tumore maligno della pleura nei comuni italiani (1988-1997)". Si legge alla pagina 11: « Emergono da questo studio alcuni comuni nei quali si trovano raffinerie di petrolio (Falconara) e stabilimenti petrolchimici (Brindisi, Augusta). In questi settori lavorativi vi è una rilevante presenza di amianto, estesamente utilizzato in passato per l'isolamento termico, e tuttora presente in grandi quantitativi. I lavoratori maggiormente esposti sono stati gli addetti alla manutenzione». Un'accresciuta incidenza di mesoteliomi tra i lavoratori della chimica è stata dimostrata in Italia da Gennaro et al. Dati comparabili sono stati prodotti in Canada da Finkelstein e negli USA da Dement et al. Nel periodo in studio, cioè gli anni compresi tra il 1988-1997, lo stesso rapporto riporta 26 decessi nella provincia di Brindisi tra i maschi con un tasso standardizzato di 1,56 casi x 100.000 abitanti (pag. 21) mentre nel comune di Brindisi nello stesso periodo sono state registrate 16 morti, comprendenti sia i maschi che le femmine, contro i 9,36 attesi (pag 26) con un SMR di 171, ossia con un eccesso rispetto alla media nazionale di 1,7 volte. Questo dato della città di Brindisi è congruo con le attività presenti (petrolchimica, cantieristica) in cui la presenza di amianto è stato cospicua. La sua attuale presenza, sebbene l'impiego sia cessato, costituisce un rischio soprattutto per il ritardo della bonifica e la mancanza di controlli. Questo studio rappresenta solo una conferma di quanto la realtà brindisina abbia avuto ricadute sanitarie derivanti dalle attività industriale (9).

## GLI STUDI SUI GRUPPI OPERAI A RISCHIO

### A) Lo studio di mortalità tra i lavoratori della produzione di Cloruro di Vinile

Un altro tipo di studi è quella costituito dalle osservazioni condotte su gruppi di operai esposti allo stesso rischio lavorativo. Il cloruro di vinile (CVM) e il suo polimero, policloruro di vinile (PVC), è stato prodotto a Brindisi per molti anni. La produzione su base industriale del CVM è cominciata negli anni '30. A partire dal monomero viene polimerizzato il PVC, materia plastica tra le più diffuse ed utilizzate nei paesi industrializzati. La concentrazione di CVM nell'ambiente di lavoro, e quindi l'esposizione dei lavoratori, sono state molto elevate nelle fasi iniziali di produzione; una prima riduzione dell'esposizione è avvenuta, per motivi di sicurezza, intorno agli anni '50, ed una seconda negli anni '60, in seguito alla segnalazione di casi di acrosteolisi (frammentazione delle ossa delle dita delle mani e dei piedi per via del danno ai capillari sanguigni prodotto dal CVM). A Brindisi la

produzione è andata avanti fino al 1999 quando l' esercente dell' impianto, la multinazionale EVC, ha dismesso la produzione per ragioni di convenienza economiche alle aziende di istituire il registro dei lavoratori esposti al CVM e il sindacato dei chimici, che aveva già condotto nel 1975 una prima indagine sullo stato di salute dei lavoratori impegnati nella produzione all' inizio degli anni '90, che il laboratorio di Igiene Ambientale dell' Istituto Superiore di Sanità, organismo tecnico del Ministero della Sanità, un' indagine di mortalità sui 5946 lavoratori esposti in 9 impianti italiani tra cui Brindisi. Gli autori dello studio rinvennero all' epoca solo 6 casi di morti per tumore, di cui 1 del fegato ed uno del sistema linfematoipoietico con un SMR (Tasso standardizzato di mortalità) di due volte e mezzo maggiore rispetto all' atteso, nazionale e regionale, nel primo caso e di oltre una volta e mezzo per il caso del linfoma.

Mentre negli altri stabilimenti lo studio è stato aggiornato, ciò non è avvenuto per Brindisi. Si pensi che nel procedimento penale riguardante queste morti, ma inspiegabilmente fermo negli uffici giudiziari, i casi di epatocarcinomi, alla fine degli anni 90 era saliti a 8.

**B) Lo studio contenuto nella consulenza tecnica medico-legale del prof. Cesare Maltoni, nel procedimento promosso dalla Procura della Repubblica di Brindisi "nei confronti di EVC (ex Enichem, ex Mointedison)"**

Le indagini giudiziarie, anche quando non approdano in dibattimento, sono spesso utili per acquisire elementi di verità anche scientifica e sanitaria che le istituzioni a ciò preposte non riescono a fornire. Lo studio di Maltoni è uno studio di mortalità ma anche di incidenza di malattie provocate dal CVM e ha riguardato 1571 lavoratori variamente esposti a CVM, è stato condotto tra il 1997, data di inizio dell' attività peritale, e il giugno 2000, data del deposito della Consulenza. Maltoni rinviene 83 casi di acrosteolisi, 2 casi di morbo di Raynaud e 4 casi di sclerodermia (morbo di Dupuytren). Incidentalmente rinviene 18 casi di asbestosi tra i lavoratori di una ditta dell' appalto dovuta ad esposizione ad amianto. Ma tornando al CVM, Maltoni osserva 7 casi di tumore epatico (SMR=171) e 9 casi di tumori maligni del sistema emolinfopoietico (SMR=147) di cui 3 per morbo di Hodgkin (SMR=385) e 5 per leucemia (SMR=183).

Rispetto allo studio del 1991, Maltoni trova più casi e conferma un eccesso di questi due tipi di tumore nel gruppo lavorativo del CVM. Questo è normale e spiegabile con il fenomeno del periodo di latenza: tra l' esposizione a una sostanza cancerogena e l' insorgenza del tumore devono passare a volte alcuni decenni. Se si continuasse a ricercare si vedrebbe che i decessi per queste cause sono ulteriormente aumentati.

## CONCLUSIONI

Sono stati qui sinteticamente esposti i dati di mortalità rilevati sulla popolazione brindisina da istituzioni indipendenti o da ricercatori nell' ambito di attività scientifiche richieste da indagini giudiziarie. Tale lavoro è stato reso necessario per la mancanza di una rilevazione epidemiologica locale che vada oltre la statistica descrittiva. Gli studi presentati hanno il pregio di effettuare anche statistica inferenziale sui dati locali, cioè di confrontarli con quelli regionali e nazionali e verificare, attraverso opportuni test statistici, se il loro discostarsi da questi sia dovuto o meno al caso.

I riscontri sono purtroppo negativi nel senso che in Brindisi si rilevano eccessi di mortalità per alcune malattie, cardiovascolari e neoplastiche e ciò è sicuramente dovuto all' inquinamento ambientale. Da questo dato bisogna partire per ogni ulteriore decisione industriale, verificando cosa viene prodotto, come viene prodotto, se si possa produrre in maniera più moderna e più sicura nonché realizzando o potenziando le strutture pubbliche che attuino controlli indipendenti sulle emissioni e sulle immissioni.

## NOTE

(1) "L'uomo va, sempre e comunque, difeso e l'onere delle prove sta tutto e sempre sulle cose, soprattutto su chi le produce e le immette nell'uso umano, nell'ambiente di vita ed in particolare di lavoro. Quindi estrapolare che una sostanza certamente cancerogena per altri organismi diventa possibilmente cancerogena per l'uomo è perfettamente corretto e conclusivo: la vita dell'uomo va difesa non solo dai danni ma anche dai rischi, va riparata dai colpi ma anche dalle ombre se queste proiettano una minaccia di malattia o di morte. Tanto più se si nota che la estrapolazione retrograda è quasi sempre vera: le sostanze che si sono dimostrate cancerogene per l'uomo sono tali anche per altri organismi non umani" Giulio Alfredo Maccacaro in "Epidemiologia e prevenzione, autunno 1976. Giulio A Maccacaro nacque a Codogno (MI) nel 1924 e concluse la sua carriera accademica nell'Università di Milano sulla Cattedra di Biometria e Statistica Medica. Negli anni 70 diresse la collana "Salute e Società" dell'ETAS/Kompass, dal 1972 la collana "Medicina e Potere" dell'editore Feltrinelli (13 volumi), fu direttore di "Sapere" dal 1974. Prima di morire fonderà la rivista "Epidemiologia e Prevenzione". Membro di commissioni scientifiche italiane e internazionali, orientò le sue ricerche alla statistica medica, nei suoi aspetti sanitari e clinici e alla biometria genetica, tassonomica, farmacologica e dei saggi biologici. Dando notizia della sua scomparsa nel 1977 nei cartelli affissi nei corridoi dell'Istituto Tumori che in Milano ospitava l'Istituto di Biometria e Statistica Medica si poteva leggere: "Sabato mattina a seguito di infarto è morto il professor Giulio Maccacaro! Uomo di grande cultura e scienza non utilizzò la posizione di docente presso l'Istituto di Biometria per conquistare facili privilegi. Mise invece la sua grande intelligenza e conoscenza scientifica al servizio dell'interesse di tutti i lavoratori. Il suo impegno sociale gli costò tempo, energie, denaro che con estremo disinteresse metteva al servizio di iniziative sociali come l'impegno per la medicina sociale e preventiva e la fondazione di autorevoli riviste. I lavoratori democratici lo ricordano commossi e orgogliosi che un Uomo simile abbia scelto di stare con loro. Maccacaro vivrà nella nostra lotta!"

(2) "Relazione sullo stato di salute della popolazione 2000, Unità di Epidemiologia e Statistica, AUSL BRI"

(3) *Epidemiol Prev* 2002, 26 (6) suppl: 1-56

(4) : "In tempi più recenti- si legge nel capitolo *Materiali e Metodi del rapporto* - è stata suggerita, nell'ambito degli studi descrittivi ambientali, l'opportunità di includere nel novero dei possibili confondenti anche fattori di tipo socio-economico. Il livello sociale ed economico, in effetti, è associato a numerosi esiti sanitari ed è stato più volte osservato, per esempio come la mortalità per tutte le cause sia più elevata tra i ceti meno abbienti. Qualora si verificasse un'associazione anche con esposizioni ambientali, si sarebbe in presenza di confondimento, cioè a fattori legati simultaneamente a esposizione e mortalità. In altre parole, dato che i residenti in aree compromesse dal punto di vista ambientale tendono ad appartenere a classi sociali più svantaggiate, un'eventuale maggiore mortalità potrebbe far pensare a un legame con le condizioni ambientali mentre potrebbe essere riconducibile a eterogeneità di natura socio-economica. Il controllo di tale effetto di confondimento può essere effettuato applicando il consueto procedimento di standardizzazione, cioè valutando se l'associazione tra ambiente e salute ha luogo non tra la popolazione nel suo complesso ma all'interno di strati di livello socio economico uniforme. A tale scopo occorre definire misure del livello socio economico utili per classificare la popolazione in studio. ...Si è costituito un indice di deprivazione comunale...sulla base delle seguenti variabili di censimento, dando a ognuno lo stesso peso: a)proporzione della popolazione di più di sei anni di età con sola licenza elementare o meno; b) proporzione di disoccupati tra la popolazione attiva; c) proporzione della popolazione abitanti in case non di proprietà; d) proporzione di famiglie di genitori soli con figli; e) superficie media delle abitazioni".

(5) con l'espressione "statisticamente significativo" si intende che l'eccesso non è imputabile con elevato grado di probabilità - in genere al 95% - al caso; sembra opportuno ricordare che sta

parlando comunque di vite umane e non delle fluttuazioni statistiche dei valori delle azioni o dei prezzi al consumo e quindi anche eccessi significativi devono preoccupare.

(6) European Journal of Epidemiology, 2004

(7) Gli studi caso-controllo si propongono di verificare se un certo agente o una certa condizione di vita può essere considerata causa di una malattia. Tali studi considerano sempre due gruppi di soggetti: uno di malati o affetti dalla particolare condizione in studio, che costituiscono i casi ed uno di soggetti aventi le stesse caratteristiche dei primi (i controlli) i quali differiscono dai casi solo per non essere affetti dalla malattia. La raccolta dei dati anamnestici (la storia personale dei soggetti, sanitaria e non) deve avvenire in modo identica per i due gruppi. L'analisi statistica verte tutta sulla ricerca se, in passato, i casi sono stati esposti, in modo diverso rispetto ai controlli, ad un di rischio (da Signorelli C, Elementi di metodologia epidemiologica, Società Editrice Universo - Roma, 1988)

(8) "I sarcomi dei tessuti molli a Mantova; stima dell'incidenza e indagine caso-controllo sulla residenza in prossimità del polo industriale", ASL Mantova, Istituto Superiore di Sanità-Laboratorio di Igiene Ambientale-Reparto di Epidemiologia Ambientale, ISPESL-Dip Medicina del Lavoro, Università "La Sapienza"- Dip. Medicina Sperimentale e Patologia. In press.

(9) Presso il Tribunale di Brindisi Sezione Penale è in corso un processo che vede imputati 20 dirigenti Montedison Enichem per la morte di due lavoratori per mesotelioma pleurico (per un terzo, morto nel 1989, il reato è prescritto)

(10) Pirastu R., Belli S, Bruno C, Comba P, De Santis M, Foa V, Maltoni, Masina A, Reggiani A. La Mortalità dei produttori di cloruro di vinile in Italia. Medicina del Lavoro, 1991, 82, 5:388-423

(11) *"Già fin d'ora però, sulla base di quanto già sappiamo, è necessario attenersi a rigorosi principi di precauzione, cioè abbassare quanto più è possibile i livelli espositivi, in considerazione del fatto che più è basso questo livello minori sono i rischi, anche se, per quanto riguarda i rischi cancerogeni, non esiste livello espositivo, per quanto basso, senza rischio"*. Con queste parole scritte per *Repubblica* qualche settimana fa, quasi un testamento inconsapevole, il Professor Cesare Maltoni diceva la sua prestigiosa opinione su ciò che conviene fare riguardo al nuovo problema per la salute collettiva rappresentato dai campi elettromagnetici. Il principio che esprimeva è lo stesso valido per tutte le sostanze e gli agenti in grado di provocare i tumori nell'uomo, molte delle quali da lui personalmente individuate in lunghi anni di ricerca. Oltre a dirigere un reparto oncologico del S.Orsola di Bologna, Cesare Maltoni è stato il fondatore dell'Istituto Ramazzini, dal nome del medico settecentesco che aveva fatto nascere la medicina dei lavoratori, dove svolgeva le sue ricerche di laboratorio ed epidemiologiche. Sapeva passare dal letto dell'ammalato al laboratorio dove testava sulle cavie le sostanze con cui i lavoratori e noi tutti possiamo venire in contatto. Così ha scoperto la cancerogenicità del cloruro di vinile, delle benzine senza piombo, la capacità del benzene di provocare tumori diversi dalla leucemia, per citare solo alcune delle più importanti fatiche. E poi credeva nella registrazione e nello studio delle cause di morte come strumento per le scelte politiche di un buon amministratore: da qui i registri di mortalità in tanti comuni italiani compresi diversi in Puglia. Aveva istituito il primo registro italiano dei mesoteliomi, i tumori provocati dalle fibre di amianto e aveva così appurato tutte le possibili modalità di esposizione. Da "E' Morto Cesare Maltoni: la scienza a servizio della salute dei lavoratori" di Maurizio Portaluri in "Nuovo Quotidiano" del 27.1.2001.



## QUANDO I NUOVI REPARTI

Nell'agosto del 2002 la Regione Puglia, senza nessuna consultazione con gli Enti locali e con le organizzazioni sindacali e mediche, varò un Piano di Riordino ospedaliero che fu oggetto di molte contestazioni in diversi comuni della nostra provincia perchè prevedeva una cospicua riduzione di posti letto e la conseguente chiusura di reparti. Dopo animate proteste popolari nei Comuni più colpiti (Mesagne, San Pietro V., Ceglie e Fasano) il piano con piccoli aggiustamenti fu sostanzialmente confermato nel settembre successivo ed esattamente un anno dopo, nel settembre 2003 attuato per la parte relativa alle chiusure.

Il Piano prevedeva però l'istituzione di nuovi reparti come per esempio l'Oncologia, la Gastroenterologia, la Chirurgia Toracica e la Cardiocirurgia. Quest'ultima oggetto di una petizione popolare che aveva raccolto ben 10.000 firme consegnate a Bari all'Assessore alla Sanità.

Un'attenta lettura del Piano di Riordino consente di rilevare che l'istituzione dei nuovi reparti non solo è subordinata all'autorizzazione Regionale ma anche alla dimostrazione da parte dell'AUSL interessata che l'apertura di nuove attività non comporti oneri aggiuntivi per la Regione. In altri termini la AUSL deve dimostrare che i maggiori costi di personale, attrezzatura e quant'altro necessario per il nuovo reparto sono coperti dal budget annualmente attribuitole. Ciò significa che l'Ospedale potrà vedere i nuovi reparti solo se si opereranno tagli in altre attività esistenti.

In accordo con questa logica i brindisini dovranno continuare a curarsi fuori provincia e fuori regione se non ridimensioneranno altre attività sanitarie esistenti. Al Forum che crede poco alle collette benefiche quando si devono soddisfare diritti fondamentali come quello alla salute, sembra necessario invece che per portare qualità e quantità dei servizi e dei reparti ospedalieri della nostra provincia al livello delle altre province pugliesi, se non proprio a quello delle altre regioni, siano necessarie risorse supplementari che le comunità locali devono pretendere con forza al Governo Regionale e Nazionale.

Per questo riteniamo opportuno che le Amministrazioni Comunale e l'Amministrazione Provinciale avviino in modo coordinato un tavolo con l'Ente Regione per il raggiungimento di questo scopo.

Brindisi, 24 gennaio 2005

**Il Forum Ambiente, Salute e Sviluppo**

## IL PIANO DI EMERGENZA

### LETTERA APERTA

**Al Sig. Prefetto di Brindisi**

**Al Sig. Sindaco del Comune di Brindisi**

**Al Sig. Comandante Provinciale dei Vigili del Fuoco di Brindisi**

Le notizie recentemente diffuse dagli Organi di Informazione in merito all'incidente verificatosi presso il Petrolchimico di Porto Marghera atualizzano le preoccupazioni per il rischio che evenienze del genere possano verificarsi anche a Brindisi sul cui territorio, già dichiarato zona ad alto rischio di crisi ambientale, insiste non solo lo stabilimento Petrolchimico ma sono in funzione anche diversi altri insediamenti industriali mentre altri ancora sono già in fase di progettazione.

Facendoci interpreti di diffusi dubbi ed interrogativi, chiediamo alle SS.VV. di far conoscere:

- quali sono i piani di allertamento e di protezione civile predisposti da organi istituzionali ed affidati alla loro responsabilità nella eventuale fase di attuazione;
- se tali piani vengono tuttora considerati adeguati alle particolari esigenze del territorio;
- quali provvedimenti si intendono prendere per svolgere in favore della popolazione interessata, chiaramente all'oscuro delle misure di allertamento e dei comportamenti da assumere, un efficace servizio di informazione e di "educazione" per fronteggiare, in tutti i modi possibili, eventuali emergenze.

Confidiamo nella attenzione delle SS.LL. e, restando in attesa di cortese riscontro, porgiamo distinti saluti.

Brindisi, 9 dicembre 2002

per il Forum Ambiente Salute e Sviluppo  
Carlo De Carlo - Giovanni Caputo - Teodoro Marinazzo

### QUALI PIANI DI EMERGENZA CI SONO PER FRONTEGGIARE INCIDENTI INDUSTRIALI?

*In un'area di insediamenti industriali dichiarati ad alto rischio ambientale abbiamo il diritto di sapere a quali pericoli è esposta la popolazione di Brindisi e del come si intendono fronteggiare questi pericoli applicando le leggi vigenti.*

*Nel dicembre dello scorso anno abbiamo richiamato l'attenzione della Prefettura, del Comune di Brindisi e del Comando dei Vigili del Fuoco sulle gravi preoccupazioni diffuse tra la nostra popolazione per l'eventualità che negli impianti industriali si verificano esplosioni, incidenti e fughe di sostanze pericolose con grave rischio per la salute dei cittadini. E queste preoccupazioni si estendono anche alle attività di movimentazione di merce a rischio del Porto e nella Ferrovia.*

*Questo allarme, attualizzato da quanto qualche mese fa è accaduto a Porto Marghera è stato ripreso da alcuni puntuali servizi della stampa locale. Silenzio invece da parte delle Autorità che, salvo qualche formale lettera interlocutoria, hanno continuato a non dire ai cittadini cosa è stato e cosa si intende fare ed in quali tempi.*

*Chiediamo ancora una volta:*

*I gestori degli stabilimenti interessati hanno predisposto il prescritto documento che dovrebbe definire la propria politica di prevenzione degli incidenti rilevanti ed hanno redatto il rapporto di sicurezza?*

*Sono stati elaborati puntuali piani di emergenza interna che dovrebbero essere redatti, come dice la legge, "previa consultazione del personale che lavora nello stabilimento?"*

*Il Prefetto ha predisposto piani di emergenza esterni?*

*Ed al riguardo va ricordato l'art. 20 del D.L. vo 17/8/99 n. 334 che recita testualmente: «Il Prefetto d'intesa con le Regioni e gli Enti interessati, previa consultazione della popolazione ... predispone il piano di emergenza esterna allo stabilimento e ne coordina l'attuazione. Il piano ... deve essere riesaminato, sperimentato e se necessario riveduto ed aggiornato dal Prefetto ad intervalli appropriati e comunque non superiori a tre anni».*

*Ci auguriamo che questo rinnovato interpello non cada nel nulla. Per parte nostra continueremo a sollevare il grave problema dei piani di allertamento fino a quando non saranno date puntuali assicurazioni e risposte. E lo faremo chiamando anche in causa la Procura della Repubblica di Brindisi perché si verifichi se vi sono state violazioni delle norme in materia e se si sono verificate omissioni o condotte penalmente rilevanti.*

*Brindisi, 12 febbraio 2003*

*Annino Baroni - Carlo De Carlo - Michele Di Schiena - Raffaella Guadalupi -  
Teodoro Marinazzo - Achille Noia - Mario Panessa -  
Maria Petio - Michele Polignano - Maurizio Potaturi*

## QUALCOSA SI MUOVE PER LA SICUREZZA IN CASO DI INCIDENTI INDUSTRIALI

Il Forum Ambiente Salute e Sviluppo nello scorso dicembre, facendosi interprete delle preoccupazioni diffuse tra la cittadinanza (specialmente a seguito di un incidente verificatosi nella zona industriale di Porto Marghera), ha sollevato pubblicamente il problema della puntuale attuazione della normativa vigente a tutela delle popolazioni interessate, a fronte di possibili incidenti pericolosi.

Problema questo di grande rilievo nel nostro territorio che come è noto è stato dichiarato "area ad alto rischio ambientale".

Con la stessa presa di posizione e con una successiva nota diffusa nei giorni scorsi, il Forum faceva presente che la predetta normativa prevede precisi adempimenti e fa carico alle Autorità competenti di consultare le popolazioni interessate e di renderle edotte delle misure adottate e dei comportamenti da assumere in caso di emergenza.

In rapporto alle preoccupazioni rappresentate, il Prefetto di Brindisi ha fatto pervenire al Forum una nota in data 18/2/2003 nella quale si afferma quanto segue:

*che nella redazione dei piani di emergenza esterna relativi alle aziende della Provincia di Brindisi soggette all'obbligo di cui all'art. 8 del Decreto Legislativo 17/8/99 n. 334, non si è ancora in grado di provvedere perché il competente Comitato Tecnico Regionale non ha ultimato l'esame di valutazione dei rapporti di sicurezza rassegnando il conseguente parere tecnico;*

*che in funzione di urgente tutela sono stati avviati i lavori di predisposizione di un piano urgente e provvisorio per fronteggiare la possibilità di incidente nell'area del Petrochimico di Brindisi nel quadro dell'aggiornamento del piano provinciale di protezione civile;*

*che è al lavoro un apposito gruppo per la redazione di una specifica pianificazione di protezione civile per l'area portuale;*

*che è stata promossa una attività di ricognizione del trasporto di materiale soggetto a cautele (per strada, ferrovia e nave) ai fini della redazione di piani di emergenza correlati a specifiche ipotesi di rischio;*

*che le predette pianificazioni verranno improntate alla informazione preventiva della popolazione sulla tipologia dei rischi e sui comportamenti da tenersi in caso di emergenza ed indicheranno le modalità di avvertimento dei residenti nelle zone interessate in caso di incidenti rilevanti.*

Il Forum seguirà giorno per giorno l'evolversi della situazione ed intanto rivolge un pressante appello al Ministero dell'Ambiente, alla Regione Puglia, alle Amministrazioni locali ed in particolare al Comune di Brindisi perché ciascuno, nell'ambito delle proprie responsabilità e competenze, faciliti la messa a punto di piani di sicurezza che il nostro territorio attende da anni.

Per parte sua il Forum ha già inviato una istanza al Comitato Tecnico Regionale perché concluda nel più breve tempo possibile gli esami valutativi di sua competenza ritenuti dal Prefetto di Brindisi pregiudiziali alla elaborazione del piano di sicurezza esterna.

Brindisi, 20 febbraio 2003

Annino Baroni – Giovanni Caputo – Carlo De Carlo – Michele Di Schiena –  
Raffaella Guadalupi – Teodoro Malcarne – Teodoro Marinazzo – Achille Noia –  
Mario Panessa – Maria Petio – Michele Polignano – Maurizio Portaluri

**LETTERA APERTA: UNA DRAMMATICA ATTUALITA'  
CHE ATTENDE CONCRETE RISPOSTE**

Il "Forum Ambiente Salute e Sviluppo", nel mentre porge i suoi saluti al dottor Amoroso, che lascia l'incarico di Prefetto di Brindisi, per assumere nuovi ed importanti compiti a Roma, rivolge il benvenuto al dottor Ferri, nuovo Prefetto di Brindisi, auspicando che voglia compiere con sollecitudine una verifica sullo stato di attuazione del D.Lgs. 334/99, lo così detta "SEVESO 2", al fine di dare corso alla realizzazione dei piani di emergenza esterni non più rinviabili in un'area ad elevato rischio di crisi ambientale ed interessata da impianti ed attività ad elevato rischio di incidente rilevante, con possibile effetto domino, in primo luogo nell'area portuale.

Il dottor Amoroso ha assunto l'impegno di rendere operanti due strumenti propedeutici alla pianificazione complessiva nel "petrolchimico" e nel porto (con primario riferimento ai traffici di merci pericolose).

Il Comitato Tecnico Regionale, costituito ai sensi del D.Lgs. 334/99 ed avente sede presso il Comando generale dei Vigili del Fuoco a Bari, sollecitato dal FORUM, ha comunicato che, per incompletezza della documentazione da esaminare, non ha potuto ancora esprimere i prescritti pareri e nulla osta sui rapporti di sicurezza sugli stabilimenti a rischio di incidente rilevante, ma, pur in presenza del mancato espletamento dei propri compiti nell'iter procedurale, ha affermato che il Prefetto può redigere i piani di emergenza esterna.

Il Forum ha anche sollecitato il Sindaco di Brindisi ad intervenire, da un lato in ragione dei compiti istituzionali affidatigli in materia di tutela della salute pubblica e, dall'altro, perché - come prescritto dal D.Lgs. 334/99 e dal Decreto del Ministero dei Lavori Pubblici 9 maggio 2001 - ha il compito di informare la popolazione e convolgerla nell'attuazione dei piani di emergenza e di ridisegnare la pianificazione urbanistica cittadina sulla base dei R.I.R. (Rapporti sui Rischi di Incidenti Rilevanti).

Quel che è certo è che, quattro anni dopo la promulgazione del D.Lgs. 334/99 e, ciò che è peggio, quindici anni dopo l'emissione della prima "SEVESO" (D.P.R. 175/88), Brindisi è priva di piani d'emergenza, non conosce i rapporti di sicurezza delle imprese e continua a subire insediamenti ad elevato rischio di incidente rilevante.

In più ci domandiamo e domandiamo: come ha potuto il Comitato Tecnico Regionale esprimersi favorevolmente in merito al rapporto di sicurezza sul terminal di rigassificazione, non avendo licenziato i pareri sui rapporti di sicurezza degli stabilimenti esistenti e, quindi, non potendo valutare le compatibilità del nuovo impianto e l'effetto "domino"?

Il "Forum Ambiente Salute e Sviluppo" dichiara la piena disponibilità al confronto sull'argomento in oggetto con il nuovo Prefetto ed auspica un suo rapido intervento per la predisposizione di piani provvisori di emergenza formalmente promessi dal suo predecessore.

Rimettiamo copia della corrispondenza fra la nostra associazione, il Signor Prefetto di Brindisi, il Signor Sindaco di Brindisi ed il Comitato Tecnico Regionale nonché copia di alcune notizie-stampa.

Restiamo in attesa di cortese riscontro e porgiamo distinti saluti.

Brindisi, 10 giugno 2003

Annino Baroni- Giovanni Caputo- Carlo De Carlo - Michele Di Schiena -  
Raffaella Guadalupi - Teodoro Malcarne- Teodoro Marinazzo - Achille Noia -  
Mario Panessa - Maria Petio - Michele Polignano - Maurizio Portaluri

## LETTERA APERTA

**Al Comitato Tecnico Regionale di Puglia  
per la prevenzione di incidenti rilevanti**

Il Comitato Tecnico Regionale di prevenzione, costituito ai sensi del D.Lgs. 334/99, con sede in Bari presso l'Ispettorato Regionale dei Vigili del Fuoco, ha concesso in data 16/10/2002 il suo "nulla osta" in relazione al rapporto di sicurezza preliminare per la realizzazione del terminal di rigassificazione di GNL (Gas Naturale Liquefatto) della British Gas Italia S.p.A. in località Capo Bianco.

Oltre alla indicazione delle rituali misure di sicurezza, le uniche prescrizioni particolari contenute nel provvedimento del Comitato Tecnico consistono nell'obbligo di attraccare al pontile soltanto una gasiera per volta, e in quello di realizzare due serbatoi ( e non quattro) da 160.000 metri cubi ciascuno.

Quando il Comitato ha rilasciato il suo "nulla osta" mancavano a nostro avviso, come mancano tuttora, elementi indispensabili di valutazione, quali i pareri su attività ed impianti, in primo luogo portuali, esistenti o autorizzati.

Ne è conferma una comunicazione inviataci dallo stesso Comitato Tecnico e cioè la nota prot. n. 1288 del 16 aprile 2003 con la quale il Comitato medesimo precisava quanto segue: «nel corso della valutazione del rapporto (il rapporto di sicurezza riguardante l'intera area di Brindisi ai fini del piano di emergenza esterno, ndr) il gruppo di lavoro incaricato non ha ritenuto sufficiente la documentazione pervenuta chiedendone una integrazione; soltanto da alcuni mesi è stato messo in condizione di esaminare quanto pervenuto e probabilmente si può ipotizzare la conclusione del lavoro entro il corrente anno».

Inoltre, al momento del rilascio del "nulla osta di fattibilità", mancava la definizione dell'istruttoria sul trasferimento nell'area di Capo Bianco del deposito POL della Marina Militare e del molo di scarico del GPL (Gas Propano liquido).

E mancava anche - per quanto ci risulta - una esatta conoscenza della quantità del GNL (Gas Naturale Liquefatto) da movimentare in un anno - a regime almeno 8 miliardi di metri cubi - e conseguentemente del numero di navi - che a impianto ultimato sarebbero 100-110 all'anno e non 50-. Elementi di giudizio questi che, confortati dalle opportune verifiche e dai necessari approfondimenti, si appalesano assolutamente indispensabili per una corretta valutazione dei rischi e la conseguente adozione di adeguate misure di sicurezza.

In ragione di quanto sopra, il "FORUM AMBIENTE SALUTE e SVILUPPO" formula le seguenti richieste:

far conoscere, rendendola pubblica, la relazione sulla compatibilità ambientale del terminal di rigassificazione e della movimentazione delle gasiere; una compatibilità quindi con la sicurezza delle civili abitazioni e con i preesistenti impianti, in ordine alla sicurezza dei quali non ci risulta emesso in sede competente alcun atto valutativo;

far conoscere in quale fase si trovi il lavoro preparatorio necessario per la definizione di quel piano di sicurezza esterno che incredibilmente manca del tutto in una città, come la nostra, esposta a gravissimi rischi di incidenti industriali.

Il FORUM si riserva ogni valutazione in ordine ad ulteriori azioni e interventi all'esito dei chiarimenti che il Comitato Tecnico riterrà di fornire in ordine alle preoccupazioni espresse e ai rilievi formulati con la presente nota.

Brindisi, 26 giugno 2003

**Annino Baroni – Giovanni Caputo – Carlo De Carlo – Michele Di Schiena –  
Raffaella Guadalupi – Teodoro Malcarne – Teodoro Marinazzo – Achille Noia –  
Mario Panessa – Maria Petio – Michele Polignano – Maurizio Portaluri**

## IL FORUM SUL PIANO DI EMERGENZA :INCONTRO CON IL PREFETTO

Sul grave problema della messa a punto di un piano di emergenza "esterno" in grado di fronteggiare le conseguenze di incidenti industriali di rilevante entità si è svolto nei giorni scorsi un incontro fra il nuovo Prefetto di Brindisi, dott. Cesare Ferri, e una delegazione del Forum Ambiente Salute e Sviluppo.

L'incontro, voluto con apprezzabile sensibilità dal Prefetto, è stato una utile occasione di confronto fra responsabilità istituzionali ed istanze sociali su una materia che, dopo tanti ritardi, dovrebbe avere sbocchi rapidi e concreti.

Il Forum, trovando attenzione e ricevendo assicurazioni da parte del dott. Ferri, ha fatto presente che non è più tollerabile una situazione che vede la popolazione brindisina esposta a gravi rischi perché non protetta da misure volute da specifiche disposizioni di legge rimaste sostanzialmente fino a questo momento lettera morta.

I cittadini di Brindisi - è stato sottolineato - dovranno sapere quando il piano sarà reso operante, quali ne saranno i contenuti, con quali mezzi verranno informati in caso di eventuali emergenze e quali comportamenti dovranno mettere in atto per fronteggiare i pericoli. Di tutto questo - è stato ribadito - la comunità cittadina è all'oscuro ed è veramente incredibile che ciò avvenga in una zona dichiarata da anni ad alto rischio di incidente rilevante.

Il Forum fa appello a tutte le istanze istituzionali, politiche e sociali perché nell'ambito delle rispettive competenze forniscano i necessari apporti di opinione e di collaborazione.

Il problema del piano di emergenza come quello della bonifica del Porto interno di Brindisi e dei fondali del canale Cillarese sono temi che non giustificano vacanze di impegno neppure durante questo periodo estivo perché purtroppo vi sono state molte "vacanze" di vigilanza di responsabilità con conseguenze di danno e di pericolo che vanno oramai rapidamente ed adeguatamente risolte.

Brindisi, 25 luglio 2003

Carlo De Carlo - Michele Di Schiena - Teodoro Mazzeo

**Al Sig. Presidente del  
Comitato Tecnico Regionale  
c/o Ispettorato Regionale Vigili del Fuoco Puglia  
BARI**

**e p.c. Al Sig. Ministro dell'Interno Palazzo del Viminale  
ROMA**

**Al Sig. Prefetto di Brindisi  
BRINDISI**

**Al Sig. Procuratore della Repubblica  
BRINDISI**

#### **LETTERA APERTA**

Il Forum Ambiente Salute e Sviluppo ha da tempo sollevato il problema della attuazione della normativa che prescrive misure di tutela delle popolazioni residenti in zone esposte a gravi rischi di incidenti industriali.

Il Prefetto di Brindisi, con una sua nota del 18/2/2003, informava che "non si è ancora in grado di provvedere perchè il competente Comitato Tecnico Regionale non ha ultimato il complesso esame di valutazione dei rapporti di sicurezza e rassegnato il conseguente parere tecnico".

Assicurava il Prefetto con la stessa nota che, in funzione di urgente tutela erano stati avviati i lavori di predisposizione di un piano provvisorio per fronteggiare la possibilità di incidenti nell'area del Petrochimico di Brindisi e ciò nel quadro dell'aggiornamento del Piano Provinciale di Protezione Civile.

Il Forum, con nota del 20/2/2003, sollecitava codesto Comitato Tecnico a dare il massimo impulso possibile alla definizione dell'adempimento di sua competenza, anche in considerazione delle crescenti preoccupazioni della popolazione brindisina.

Poichè a tutt'oggi non si ha notizia della conclusione dei lavori preparatori di codesto Comitato, che il Prefetto di Brindisi ritiene preliminare alla predisposizione del piano di emergenza esterna, questa associazione, sempre restando in attesa di un qualsiasi riscontro scritto che finora non ha avuto la fortuna di ricevere, rinnova l'invito a concludere la necessaria istruttoria e a rassegnare il conseguente parere.

Ricorda il Forum che non si sta trattando di adempimenti di poco conto ma di atti prescritti dalla legge a tutela di diritti ed interessi primari riguardanti la vita e la salute di popolazioni che da decenni vivono in un'area dichiarata "ad alto rischio di crisi ambientale" nella quale sono in programmazione nuovi impianti pericolosi quale il terminal di rigassificazione.

Sulla grave vicenda dei piani di emergenza per incidenti industriali il Forum richiama l'attenzione della Procura della Repubblica di Brindisi per ogni eventuale valutazione di competenza.

Brindisi, 11 aprile 2003

**Il Forum Ambiente, Salute e Sviluppo**



## LETTERA APERTA AL SINDACO DI BRINDISI

Nei giorni scorsi l'Amministrazione comunale di Brindisi ha avviato il confronto istituzionale sull'elaborato tecnico "rischio di incidenti rilevanti" (R.I.R.).

Come è noto il R.I.R. è stato prescritto dal decreto 9/5/2001 del Ministero dei Lavori Pubblici, provvedimento che ha per oggetto l'individuazione dei "requisiti minimi di sicurezza in materia di pianificazione urbanistica e territoriale per le zone interessate da stabilimenti a rischio di incidenti rilevanti" e soggetti agli obblighi di cui agli articoli 6-7 e 8 del D.L. 334 del 17/8/99 più conosciuto come decreto "Seveso due".

Le è certamente presente che i Sindaci, oltre a tener conto dei R.I.R. sulla pianificazione urbanistica, devono anche fondare il rilascio o il diniego di concessioni edilizie di nuovi impianti relativi a modifiche di quelli esistenti sull'esito delle verifiche "degli elementi territoriali ed ambientali vulnerabili" e sulle risultanze della valutazione da parte delle autorità competenti in ordine alle compatibilità di sicurezza.

Si tratta evidentemente di adempimenti prescritti dalla legge a tutela delle collettività interpellate che vanno puntualmente effettuati: confidiamo perciò che, tenendo anche conto dei ritardi finora registrati, Lei ponga ogni impegno perché quanto normativamente disposto venga attuato.

Ma c'è un altro problema di fondamentale e drammatica importanza sul quale desideriamo richiamare la Sua attenzione. Abbiamo qualche mese addietro sollevato il problema dell'attuazione della normativa che prescrive misure per la tutela delle popolazioni residenti in zone esposte a gravi rischi di incidenti industriali.

Il Prefetto di Brindisi, con una sua nota del 18/2/2003 faceva presente che "non si è ancora in grado di provvedere" alla redazione del piano di emergenza esterno "perché il competente Comitato Tecnico Regionale non ha ultimato il complesso esame di valutazione dei rapporti di sicurezza rassegnato il competente parere tecnico". Per parte sua, l'Ispettorato Regionale dei Vigili del Fuoco in qualità di Presidente del Comitato Tecnico Regionale, rispondendo ad una nostra reiterata richiesta con una nota del 16 aprile corrente che mettiamo a Sua disposizione, ci ha comunicato che il gruppo di lavoro del predetto Comitato «soltanto da alcuni mesi è stato messo in condizione di esaminare quanto pervenuto e, probabilmente, si può ipotizzare la conclusione del lavoro entro la corrente anno».

Nella stessa nota l'Ispettore ha poi aggiunto che per gli stabilimenti di cui all'art. 8 al D.L. 334 del 17/8/99 "la Prefettura di Brindisi potrà redigere il piano di emergenza esterna sulla scorta delle informazioni fornite dal gestore precisando che la stessa Prefettura "potrà tener conto delle direttive del Dipartimento della Protezione Civile del 18/1/94 che ha emanato le linee guida per la pianificazione dell'emergenza esterna".

Mentre tutto questo avviene la popolazione brindisina continua, dopo anni di inerzia, a rimanere esposta al rischio di incidenti industriali senza che siano state adottate le misure di difesa necessarie.

Le chiediamo perciò, signor Sindaco, di intervenire in qualità di garante dei diritti e degli interessi della comunità cittadina, perché Brindisi possa finalmente avere, sia pure con grave ritardo, il più allertamento e di emergenza prescritti dalla legge.

Brindisi, 26 aprile 2003

Carlo De Carlo - Teodoro Marina

**Al Sig. Prefetto di Brindisi  
BRINDISI**

**Al Sig. Presidente del Comitato Tecnico Regionale  
c/o Ispettorato Regionale Vigili del Fuoco Puglia  
BARI**

**e p.c. Al Sig. Ministro dell'Interno  
ROMA**

**Al Sig. Procuratore della Repubblica  
BRINDISI**

### **LETTERA APERTA**

**Oggetto: Piano di emergenza esterna per incidenti industriali.**

Dobbiamo ritornare sul gravissimo problema dell'inesistenza a Brindisi di un piano di emergenza esterno, obbligatorio per legge, per fronteggiare incidenti industriali di rilevante entità che possono esporre la popolazione locale a gravi rischi. Abbiamo circa un anno addietro sollevato tale problema in una lettera aperta nella quale si denunciavano oggettive omissioni e la mancanza delle indispensabili misure protettive in favore delle popolazioni interessate lasciate prive di qualsiasi informazioni al riguardo.

Scrivendo al Forum in data 18/2/2003 il Prefetto del tempo, dott. Giuseppe Amoroso, affermava quanto segue:

- che nella redazione dei piani di emergenza esterna relativi alle aziende della provincia di Brindisi soggette all'obbligo di cui all'art. 8 del D.L. 17/8/99 n. 334, non si era ancora in grado di provvedere perchè il competente Comitato Tecnico Regionale non ha ultimato l'esame di valutazione dei rapporti di sicurezza rassegnando il conseguente parere tecnico;
- che in funzione di urgente tutela erano stati avviati i lavori di predisposizione di un piano provvisorio per fronteggiare l'eventualità di incidenti nell'area del Petrolchimico di Brindisi nel quadro di aggiornamento del piano provinciale di protezione civile;
- che era al lavoro apposito gruppo per la redazione di una specifica pianificazione di protezione civile per l'area portuale;
- che era stata promossa una attività di ricognizione nel trasporto di materiale soggetto a cautele (per strada, ferrovia e nave) ai fini della redazione di piani di emergenza correlati a specifiche ipotesi di rischio;
- che le predette pianificazioni sarebbero state improntate alla informazione preventiva della popolazione sulla tipologia del rischio e sui comportamenti da tenersi in caso di emergenza ed avrebbero indicato le modalità di avvertimento dei residenti nelle zone interessate in caso di incidenti rilevanti.

Assicurava in sostanza il Prefetto il suo impegno rivolto a favorire la messa a punto del piano e l'adozione nelle more, in funzione "tuzionistica", di un piano definito "speditivo". Precisava però che non si era "ancora in grado di provvedere alla redazione del piano definitivo" perchè il competente Comitato Tecnico Regionale non aveva ultimato il complesso esame dei rapporti di sicurezza rassegnando il conseguente parere tecnico.

Per parte sua, il Comitato Tecnico Regionale, da noi sollecitato, ha successivamente comunicato che non aveva potuto esprimere il predetto parere per "incompletezza della documentazione da esaminare" precisando che "per gli stabilimenti di cui all'art. 8 (del D.L.vo 334/99 ndr) la Prefettura di Brindisi potrà redigere il piano di emergenza esterno sulla scorta delle informazioni fornite dal Gesto-

re; inoltre potrà tener conto delle direttive del Dipartimento della Protezione Civile del 18/1/94 che ha emanato le linee guida per la pianificazione della emergenza esterna”.

Insomma il Prefetto diceva di non poter definire il piano senza il parere del Comitato Tecnico Regionale e quest'ultimo affermava il contrario, con la conseguenza che tutto è rimasto come prima! Anzi si aggrava se è vero come è vero che il 4 settembre scorso abbiamo appreso dalla stampa locale che il Comitato Tecnico Regionale per la Puglia ha bocciato il piano di sicurezza per il sito di Brindisi mettendo in forse anche il piano per i rischi di incidenti rilevanti (RIR) avendo riscontrato nell'elaborato “incompletezze formali e deficienze sostanziali”

E poi restano senza risposta alcune nostre domande. Come mai quello stesso Comitato Tecnico Regionale che non poteva esprimere pareri per la incompletezza della documentazione ha rilasciato il “nullaosta” per la realizzazione del rigassificatore? Che fine ha fatto il piano “speditivo” che il Prefetto di Brindisi riteneva necessario predisporre in via provvisoria fino alla redazione del piano di emergenza definitivo?.

I cittadini di Brindisi hanno diritto ad informazioni aggiornate e chiedono impegni concreti per il superamento della situazione venutasi a creare riconosciuta implicitamente insostenibile dagli stessi organi chiamati a fronteggiarla. Chiediamo perciò un'urgente intervento del Prefetto di Brindisi. Per parte nostra continueremo a sollecitare l'adempimento degli obblighi prescritti dalla legge e continueremo a segnalare, a futura memoria, la gravità dei pericoli che corre la popolazione brindisina.

Brindisi, 2 ottobre 2003

Annino Baroni - Giovanni Caputo - Carlo De Carlo - Michele Di Schiena,  
Raffaella Guadalupi - Teodoro Malcarne - Teodoro Marinazzo - Achille Noia,  
Mario Panessa - Maria Petio - Michele Polignano - Maurizio Portaluppi

Ill.mo Sig. Prefetto di  
BRINDISI

Ill.mo Sig. Sindaco del Comune di  
BRINDISI

Ill.mo Sig. Presidente  
Amministrazione Provinciale  
BRINDISI

#### LETTERA APERTA: E' URGENTE VARARE IL PIANO DI EMERGENZA CONTRO INCIDENTI RILEVANTI

Sul grave problema della messa a punto di un piano di emergenza “esterno” in grado di fronteggiare le conseguenze di incidenti industriali di rilevante entità, codesta Prefettura interpretando le preoccupazioni e le attese dei cittadini espresse anche da alcune associazioni ambientaliste, aveva avviato la procedura per l'adempimento di un “piano speditivo” come anticipazione in via d'urgenza del piano definitivo, non ancora varabile per l'assenza di alcuni presupposti fra i quali i rapporti di sicurezza.

Nell'ormai lontano 6 febbraio dello scorso anno venne convocato in Prefettura un incontro per esaminare una bozza di tale piano che faceva riferimento all' “area ex Petrolchimico di Brindisi e zone adiacenti”: si trattò di un incontro che fece registrare la partecipazione dei rappresentanti delle Amministrazioni Comunale e Provinciale di Brindisi nonché dei responsabili di tutti gli Uffici e

Comandi competenti.

Un incontro positivo che, però, non ha avuto seguito neppure dopo qualche nostra sollecitazione informale. Sentiamo perciò il dovere di sottolineare ancora una volta la gravità di una situazione che vede la popolazione brindisina esposta a gravi rischi perché non protetta con misure volute da specifiche disposizioni di legge.

Facciamo perciò, appello Signor Prefetto, alla Sua sensibilità, della quale ha dato confortante prova, perché voglia rimuovere i motivi che hanno finora impedito la messa a punto definitiva e l'attuazione del "piano", provvedimento indispensabile per tutelare la sicurezza dei cittadini contro le evenienze di incidenti rilevanti.

Brindisi, 11 gennaio 2005

Il Forum Ambiente, Salute e Sviluppo

#### **PERCHE' IL PIANO DI EMERGENZA NON INTERESSA A NESSUNO?**

*Abbiamo ripetutamente sollecitato la Prefettura di far conoscere non tanto a noi quanto alla cittadinanza che fine ha fatto la procedura per il varo del piano di emergenza contro gli incidenti industriali.*

*Non c'è stata nessuna risposta ed è per questo che torniamo ancora una volta sull'argomento facendo appello al senso di responsabilità di chi è chiamato per legge a tutelare le nostre popolazioni contro gravi pericoli che rendono indispensabile ed urgente la predisposizione di aggiornate misure a tutela della pubblica incolumità.*

*Ricordiamo che dopo le pressanti richieste di alcune associazioni ambientaliste la locale Prefettura aveva finalmente avviato la procedura per la predisposizione di un "piano speditivo", così definito per indicare il carattere di anticipazione in via di urgenza del vero e proprio piano definitivo non ancora varabile per la mancanza di alcuni presupposti fra i quali i c.d. rapporti di sicurezza.*

*Nell'ormai lontano 6 febbraio dello scorso anno venne convocato in Prefettura un incontro per esaminare una bozza di tale piano che faceva riferimento all' "area ex Petrochimico di Brindisi e zone adiacenti".*

*Si trattò di un incontro con i rappresentanti delle Amministrazioni Comunali e Provinciali di Brindisi e con i responsabili degli uffici dei comandi competenti.*

***Dopo tale adempimento, che aveva fatto accendere la speranza che qualche cosa si stesse muovendo davvero, nessun seguito, nessuna giustificazione dei ritardi, nessuna informazioni sui tempi previsti per la conclusione del procedimento. E nessuna richiesta - a parte le nostre - di conoscere le ragioni di questo silenzio.***

***Come mai il piano di emergenza non interessa a nessuno?***

*Abbiamo il dovere di ricordare che si tratta di un preciso obbligo di legge, che ulteriori ritardi potrebbero in caso di incidente avere serie conseguenze e che proprio la scelta della Prefettura di ricorrere al "piano speditivo" costituisce la prova di quanto sia urgente varare il piano in questione.*

*E' una questione di grande rilievo che poniamo all'attenzione anche del Comune di Brindisi e dell'Amministrazione Provinciale dal momento che sono in gioco interessi primari delle popolazioni locali.*

*Brindisi, 28 febbraio 2005*

Il Forum Ambiente, Salute e Sviluppo

Il.mo Sig. Prefetto di  
BRINDISI

Con riferimento alla nota n. 03/66572 /Area III del 14/2/2005, il Forum Ambiente Salute e Sviluppo ha esaminato attentamente la bozza del piano di emergenza per gravi eventi incidentali nella zona industriale (in particolare nelle aree del Polo Petrochimico/energetico e del deposito costiero Adriatico). Naturalmente la nostra associazione non interviene sulle previsioni operative strettamente tecniche di competenza dei vari organi preposti, ma rileva che dal complesso delle misure predisposte emerge una carenza in merito all'importantissimo elemento della informazione preventiva delle popolazioni che potrebbero essere coinvolte dall'accadimento con conseguenze pericolose.

Le misure previste infatti ipotizzano vari tipo di intervento: misure cautelative passive, attive, piano di evacuazione ecc., tutto in presenza di una emergenza in atto. Ma nulla viene programmato in merito alla informazione generalizzata e preventiva della stessa popolazione, fatto questo che desta una certa sorpresa ove si consideri che nel precedente "piano di emergenza" del 1994 venivano dettate precise norme di comportamento delle persone con la specificazione anche delle vie di fuga.

Si è consapevoli che l'informazione viene devoluta ovviamente al Comune nella fase dell'emergenza ma si ritiene che il piano debba indicare le esigenze e gli strumenti di massima.

Si ritiene inoltre indispensabile che la popolazione a rischio venga preventivamente informata a mezzo di un opuscolo delle norme di comportamento da osservare in caso di incidente rilevante che travalichi gli ambiti territoriali delle aree industriali: una prima informazione che sarebbe sicuramente di grande ausilio nel momento in cui si dovesse procedere - a seconda delle circostanze - alla evacuazione o alla fuga o alla difesa al chiuso.

Occorrono norme di comportamento semplici, chiare e precise che possano facilitare gli interventi di emergenza degli organi preposti al contrasto dei rischi in atto. **Un semplice manuale di istruzioni** da diffondere fra tutte le famiglie delle zone di possibile rischio con indicazioni sul tipo e sulle fonti di allarme o di preallarme prevedendo tutti i sistemi di allertamento e informazione diretta (altoparlanti, emittenti radio e televisive, linee telefoniche, ecc).

Brindisi, 14 marzo 2005

per Il Forum Ambiente, Salute e Sviluppo  
dott. Achille Noia

## INDICE

La politica, il lavoro, i rifiuti e altro .....	3
Il rigasificatore .....	28
Le centrali elettriche .....	47
Il petrolchimico, i morti e i processi .....	72
I controlli ambientali, l'inquinamento e le bonifiche .....	83
La salute e la sanità .....	100
Il piano di emergenza .....	117

---

*Finito di stampare  
nel mese di Maggio 2005  
dalla TIPOGRAFIA "AMIV"  
MESAGNE (BR)*

---

## Carlo DE CARLO

Carlo De Carlo è nato a Brindisi il 18 settembre 1938.

Ha frequentato la scuola media ed il Ginnasio presso l'Istituto Salesiano Don Bosco di Brindisi.

Ha conseguito la Maturità Classica presso il Liceo Classico "Marzolla" di Brindisi.

Si è laureato in Giurisprudenza presso l'Università degli Studi di Bari nel 1961.

Durante il periodo universitario (anni '50) collaborò con i seguenti giornali: "Il Meridionale", "Il Quotidiano", "L'Arrengario", "Il Corriere del Giorno", "La Gazzetta del Mezzogiorno", "Il Messaggero".

E' stato Presidente del Consiglio Studentesco della facoltà di Giurisprudenza dell'Ateneo Barese;

Componente Direttivo ORUAB (Organo rappresentanti Universitari Ateneo Barese);

Presidente del Segretariato di Cultura Politica

Presidente provinciale della F.U.C.I.(Federazione Universitaria dei Cattolici Italiani)

Nel marzo del 1966 ha sposato la signora Leda da cui ha avuto due figli Angela e Michele.

Promotore del comitato anti-fascista negli anni '70;

Consigliere dell'Ordine degli Avvocati della Provincia di Brindisi per un decennio.

Magistrato Tributario con incarico di vice Presidente presso la Commissione Tributaria Provinciale di Brindisi.

Nel 2001 ha costituito il Forum Ambiente Salute e Sviluppo di cui è stato coordinatore fino alla sua scomparsa avvenuta a Brindisi il 9 maggio 2004.

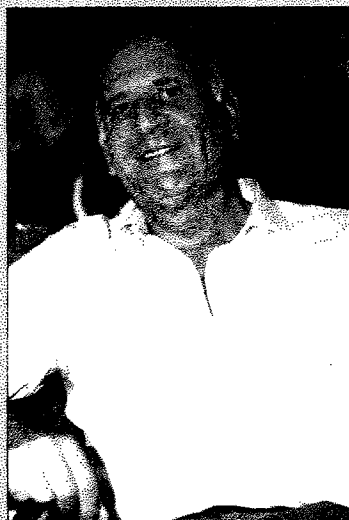



a) All'inizio degli anni '90, è stato condotto uno studio (Pirastu R ed altri) sulla coorte dei lavoratori del CVM. Gli autori dello studio rinvennero all'epoca sei morti per tumore, di cui uno al fegato e uno al sistema emolinfopoietico, con un rapporto standardizzato di mortalità (SMR) due volte e mezzo l'atteso.

b) Nell'ambito dell'attività giudiziaria svolta dalla locale Procura della Repubblica, nel procedimento giudiziario per le malattie e i decessi tra i lavoratori degli impianti CVM e PVC del petrolchimico, è utile richiamare la consulenza tecnica consegnata nel 2000 dal prof Cesare Maltoni.

Lo studio epidemiologico condotto su circa 1.700 lavoratori (probabilmente non tutti coloro che furono esposti essendo piuttosto esigua la rappresentanza in questo gruppo dei lavoratori dell'appalto notoriamente molto numerosi) evidenziò eccessi di epatocarcinomi (7 casi SMR 171), tumori del sistema emolinfopoietico (9 casi SMR 147) e leucemia (5 casi SMR 183). Maltoni evidenziò 83 casi di acroosteolisi, 2 casi di morbo di Raynaud e 4 casi di sclerodermia, tutte malattie gravemente invalidanti causate dall'esposizione ad elevate dosi di CVM. Incidentalmente Maltoni riferisce 18 casi di asbestosi tra i soli 132 lavoratori delle ditte dell'appalto presenti nella sua coorte, dato che dimostra la presenza di grandi quantità di amianto all'interno del petrolchimico.

c) Una fonte di fondamentale importanza sul rischio-amianto è costituita dal Registro Nazionale dei Mesoteliomi che, istituito dalla legge 257 del 92 ed attivo in alcune regioni italiane tra cui la Puglia, ha lo scopo di censire i casi affetti e deceduti per tumore maligno della pleura. Tale neoplasia, a prognosi sfavorevole è fortunatamente rara ma in costante incremento, è caratterizzato da un lungo periodo di latenza (intervallo tra l'esposizione e la comparsa clinica) quasi sempre riconducibile a pregressi contatti con fibre di amianto.

Nell'ultimo aggiornamento dei dati rilasciati dal Registro nel 2002, riguardante gli anni 1988-1997, i casi registrati nella Provincia di Brindisi sono stati 40 di cui 26 tra gli uomini con un tasso di 1,56 casi per 100.000 uomini e di 1,20 per entrambi i sessi (Puglia 1,93 maschi e 1,36 globale; Italia 2,17 maschi e 1,61 globale). Nel dettaglio della città di Brindisi, nello stesso periodo, si sono registrate 16 morti in entrambi i sessi contro le 9,36 attese con un SMR di 171, tasso che per la prima volta supera quello della città di Bari.

Il dato riferito al petrolchimico è difficile da estrapolare dal Registro. Infatti, a causa di un limite metodologico, il caso viene rilevato nella località dove risiede il soggetto al momento della diagnosi. Il dato locale, quindi, non permette di valutare a pieno l'entità del danno prodotto e dell'attività di bonifica necessaria nello stabilimento, considerato che nel petrolchimico hanno lavorato maestranze provenienti da province limitrofe e da regioni lontane.

## **Conclusioni**

È possibile realizzare forme di sorveglianza attiva sul fenomeno dei tumori professionali. Esistono in Italia programmi di studio che incrociano i dati provenienti dalle dimissioni ospedaliere con la banca dati dell'INPS riuscendo così ad individuare aree produttive a maggior rischio di particolari tumori e richiamare l'attenzione degli organi di vigilanza. È necessario che le istituzioni rivolgano la loro attenzione proprio sugli organi di vigilanza, affinché essi siano messi nelle condizioni di operare efficacemente per la realizzazione di una reale prevenzione.

Appendice - Tavola sinottica degli studi condotti su Brindisi per tipo di disegno dello studio

Tipologia di studio

Studi geografici di mortalità	Studi di incidenza	Studi caso-controllo	Studi di coorti professionali	Studi di valutazione dell'esposizione
-------------------------------	--------------------	----------------------	-------------------------------	---------------------------------------

Organizzazione Mondiale della Sanità.

*Ambiente e salute in Italia*. Roma. Il Pensiero Scientifico ed., 1997. p. 443-50.

Martuzzi M, Mittis F, Biggeri A, et al. *Ambiente e stato di salute nella popolazione delle aree ad alto rischio di crisi ambientale in Italia*. *Epidemiol Prev* 2002;26(6) suppl:1-56.

Mastrantonio M, Belli S, Binazzi A, et al. *La mortalità per tumore maligno della pleura nei comuni italiani (1988-1997)*. Roma: Istituto Superiore di Sanità; 2002. (Rapporti ISTISAN 02/12).

Belli S, Benedetti M, Comba P, et al. *Case-control study on cancer risk associated to residence in the neighbourhood of a petrochemical plant*. *Eur J Epidemiol* 2004;19:49-54.

La Medicina del Lavoro Clinica del Lavoro "L.Devoto". 1991. *Indagine epidemiologica sulla mortalità dei lavoratori italiani esposti a CVM nelle fasi di produzione e polimerizzazione, per verificare se l'esposizione a CVM potesse essere associata ad*

Studio Maltoni

